

HILUX

РУКОВОДСТВО ПО
ЭКСПЛУАТАЦИИ
НАВИГАЦИОННОЙ И
МУЛЬТИМЕДИЙНОЙ СИСТЕМ



TOYOTA

СТРЕМИТЬСЯ
К ЛУЧШЕМУ



TOYOTA MOTOR EUROPE NV/SA

Адрес: Avenue du Bourget 60 - 1140 Brussels, Belgium.

Веб-сайт: <https://www.toyota-europe.com>

©2016 TOYOTA MOTOR CORPORATION

Все права защищены. Копирование данного документа полностью или частично без письменного разрешения корпорации Toyota Motor запрещено.

Отпечатано в ЕС

1	ОСНОВНЫЕ ОПЕРАЦИИ	11
2	АУДИО-/ВИЗУАЛЬНАЯ СИСТЕМА	23
3	СИСТЕМА ГРОМКОЙ СВЯЗИ Bluetooth® (Toyota Touch 2)	75
4	СИСТЕМА ГРОМКОЙ СВЯЗИ Bluetooth® (Toyota Touch 2 с Go)	107
5	НАСТРОЙКА	141
6	НАВИГАЦИОННАЯ СИСТЕМА	185
7	ПРИЛОЖЕНИЯ	235

Более подробное описание следующих тем см. в документе “Руководство для владельца”.

- Расход топлива
- Система контроля области позади автомобиля

Введение

РУКОВОДСТВО ДЛЯ ВЛАДЕЛЬЦА НАВИГАЦИОННОЙ И МУЛЬТИМЕДИЙНОЙ СИСТЕМЫ

В этом руководстве описана работа навигационной/мультимедийной системы. Для правильного использования внимательно прочитайте это руководство. Храните это руководство в автомобиле.

Изображения экранов в данном документе могут отличаться от реальных экранов навигационной/мультимедийной системы в зависимости от того, существовали ли на момент написания данного документа функции и/или контракт и были ли доступны данные карты.

Просим вас обратить внимание на то, что содержание этого руководства может в некоторых случаях отличаться от навигационной/мультимедийной системы, например при обновлении программного обеспечения системы.

НАВИГАЦИОННАЯ СИСТЕМА

Навигационная система является самым современным аксессуаром автомобиля из когда-либо созданных. Эта система принимает сигналы спутников системы глобального позиционирования (GPS), управляемой Министерством обороны США. С помощью этих сигналов и сигналов от других датчиков автомобиля система показывает текущее местоположение автомобиля и помогает найти требуемый пункт назначения.

Навигационная система предназначена для выбора эффективных маршрутов из текущего местоположения в пункт назначения. Система также предназначена для эффективного направления пользователя в неизвестный ему пункт назначения. Система разработана компанией “Harman International” с использованием карт “HERE”. Вычисленные маршруты могут быть не самыми короткими и свободными от других машин. Ваш собственный кратчайший путь с учетом знаний о местности или “объезд” может оказаться быстрее вычисленных маршрутов.

База данных системы содержит категории POI (Point of Interest, объект, представляющий интерес), позволяющие легко выбрать такие пункты назначения, как отели и рестораны. Если пункт назначения отсутствует в базе данных, можно ввести адрес или ближайший к нему крупный перекресток, – система направит вас в пункт назначения.

Система отображает карту и подает голосовые инструкции. С помощью голосовых инструкций система сообщает о направлении и расстоянии до поворота. Эти голосовые инструкции не отвлекают водителя от ситуации на дороге и подаются заранее, что дает время для маневрирования, изменения полосы движения и плавного торможения.

Помните, что все навигационные системы имеют определенные ограничения, которые могут влиять на правильность их работы. Точность определения положения автомобиля зависит от уровня сигналов спутников, конфигурации дороги и других обстоятельств. Подробнее об ограничениях системы см. на стр. 232.

TOYOTA MOTOR CORPORATION

ВАЖНАЯ ИНФОРМАЦИЯ ОБ ЭТОМ РУКОВОДСТВЕ

Из соображений безопасности пункты, на которые необходимо обращать особое внимание, обозначены в этом руководстве следующим образом.



ПРЕДУПРЕЖДЕНИЕ

- Это предупреждение, пренебрежение которым может повлечь вред здоровью. Оно содержит перечень недопустимых или необходимых действий для уменьшения риска причинения вреда себе и другим людям.



УВЕДОМЛЕНИЕ

- Это предупреждение, пренебрежение которым может привести к повреждению автомобиля или его оборудования. Оно содержит перечень недопустимых или обязательных действий для снижения риска повреждения автомобиля и его оборудования.

СИМВОЛЫ, ИСПОЛЬЗУЕМЫЕ В ИЛЛЮСТРАЦИЯХ



Знак безопасности

Знак в виде перечеркнутого кривой чертой круга означает “Не делайте”, “Не делайте этого” или “Не допускайте этого”.

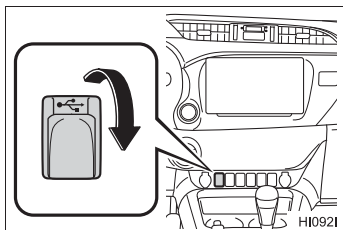

Стрелки, обозначающие операции

- ➔ Указывает на действие (нажатие, поворот и т.д.), используемое в работе с переключателями и другими устройствами.



№	Название	Описание
1	Сущность операции	Объясняется сущность операции.
2	Основные действия	Объясняются пошаговые действия во время операции.
3	Связанные операции	Описываются дополнительные операции, связанные с основной операцией.
4	Информация	Приводится информация, полезная для пользователя.

ПРАВИЛА ТЕХНИКИ БЕЗОПАСНОСТИ (Toyota Touch 2 с Go)

Для наиболее безопасного использования системы соблюдайте приведенные ниже правила.

Эта система предназначена для помощи в достижении пункта назначения и выполняет эту функцию при правильном использовании. Водитель несет полную ответственность за безопасное управление автомобилем и безопасность пассажиров.

Никогда не используйте функции этой системы таким образом, чтобы они отвлекали внимание или мешали безопасному вождению. Безопасность дорожного движения – прежде всего. Во время движения внимательно следите за всеми дорожными знаками.

Перед фактическим использованием системы необходимо хорошо освоить ее. Необходимо прочитать руководство полностью, чтобы понимать работу системы. Не позволяйте другим людям пользоваться этой системой, пока они не изучат инструкции этого руководства.

С целью безопасности некоторые функции во время движения не работают. Неработающие кнопки экрана затемнены.

При движении слушайте голосовые инструкции, на экран смотрите кратковременно и только в безопасных условиях. Однако не следует полностью полагаться на голосовую навигацию. Она служит только для справки. Если система не может определить текущее положение автомобиля, голосовая навигация может отсутствовать, запаздывать или давать неверные указания.

Иногда данные в системе могут оказаться неполными. Дорожные условия, включая ограничения движения (запрет левого поворота, закрытые улицы и т.д.), часто меняются. Поэтому прежде чем выполнять указания системы, посмотрите, можно ли их выполнить безопасно и без нарушения правил дорожного движения.

Эта система не сообщает о безопасности участка, состоянии улиц и доступности аварийных служб. Если нет уверенности в безопасности участка, его следует объехать. Система ни при каких обстоятельствах не заменяет персональную ответственность водителя.

Используйте эту систему только там, где ее использование разрешено.



ПРЕДУПРЕЖДЕНИЕ

- Проявляйте осторожность при работе с навигационной системой во время вождения автомобиля. Недостаточное внимание к дороге, движению других автомобилей или погодным условиям может привести к аварии.
- При движении соблюдайте правила дорожного движения и следите за дорожной обстановкой. Если дорожные знаки на дороге были изменены, маршрут может содержать устаревшую информацию, например о направлении движения по улице с односторонним движением.

ПРАВИЛА ТЕХНИКИ БЕЗОПАСНОСТИ (Toyota Touch 2)

Для наиболее безопасного использования системы соблюдайте приведенные ниже правила.

Никогда не используйте функции этой системы таким образом, чтобы они отвлекали внимание или мешали безопасному вождению. Безопасность дорожного движения – прежде всего. Во время движения внимательно следите за всеми дорожными знаками.

Перед фактическим использованием системы необходимо хорошо освоить ее. Необходимо прочитать руководство полностью, чтобы понимать работу системы. Не позволяйте другим людям пользоваться этой системой, пока они не изучат инструкции этого руководства.

С целью безопасности некоторые функции во время движения не работают. Неработающие кнопки экрана затемнены.



ПРЕДУПРЕЖДЕНИЕ

- Проявляйте осторожность при работе с мультимедийной системой во время вождения автомобиля. Недостаточное внимание к дороге, движению других автомобилей или погодным условиям может привести к аварии.

1 ОСНОВНЫЕ ОПЕРАЦИИ

1. ОРГАНЫ УПРАВЛЕНИЯ И ФУНКЦИИ	12
ОБЗОР ОРГАНОВ УПРАВЛЕНИЯ	12
ЕМКОСТНЫЕ СЕНСОРНЫЕ ПЕРЕКЛЮЧАТЕЛИ	14
РАБОТА С СЕНСОРНЫМ ЭКРАНОМ	15
СВЯЗЬ МНОГОФУНКЦИОНАЛЬНОГО ДИСПЛЕЯ И НАВИГАЦИОННОЙ СИСТЕМЫ	20

2 АУДИО-/ВИЗУАЛЬНАЯ СИСТЕМА

1. ОСНОВНЫЕ ОПЕРАЦИИ	24
ОСНОВНЫЕ ПРИНЦИПЫ	24
2. ИСПОЛЬЗОВАНИЕ РАДИОПРИЕМНИКА	28
АМ/FM/DAВ-РАДИОПРИЕМНИК.....	28
3. ИСПОЛЬЗОВАНИЕ НОСИТЕЛЕЙ ИНФОРМАЦИИ.....	36
CD	36
USB-ПАМЯТЬ	42
iPod	47
AUX/Видеомагнитофон	52
АУДИО Bluetooth®	55
4. ОРГАНЫ ДИСТАНЦИОННОГО УПРАВЛЕНИЯ АУДИОСИСТЕМОЙ....	61
ПЕРЕКЛЮЧАТЕЛИ НА РУЛЕВОМ КОЛЕСЕ	61
5. СОВЕТЫ ПО РАБОТЕ С АУДИО-/ВИЗУАЛЬНОЙ СИСТЕМОЙ	64
ИНФОРМАЦИЯ ПО РАБОТЕ	64

3 СИСТЕМА ГРОМКОЙ СВЯЗИ Bluetooth® (Toyota Touch 2)

1. ОСНОВНАЯ ИНФОРМАЦИЯ ПЕРЕД НАЧАЛОМ ЭКСПЛУАТАЦИИ	76
КРАТКАЯ СПРАВКА	76
ОСНОВНЫЕ ПРИНЦИПЫ.....	78
РЕГИСТРАЦИЯ ЗАПИСИ.....	83
2. ИСПОЛЬЗОВАНИЕ ТЕЛЕФОНА	86
ВЫЗОВ ПРИ ПОМОЩИ ТЕЛЕФОНА Bluetooth®	86
ПРИЕМ ВЫЗОВОВ ПРИ ПОМОЩИ ТЕЛЕФОНА Bluetooth®	90
РАЗГОВОР ПРИ ПОМОЩИ ТЕЛЕФОНА Bluetooth®	91
3. ФУНКЦИЯ СМС-СООБЩЕНИЙ	95
ФУНКЦИЯ СМС-СООБЩЕНИЙ	95
4. ЧТО ДЕЛАТЬ, ЕСЛИ.....	99
ПОИСК И УСТРАНЕНИЕ НЕПОЛАДОК	99

СИСТЕМА ГРОМКОЙ СВЯЗИ Bluetooth® (Toyota Touch 2 с Go)

1. ОСНОВНАЯ ИНФОРМАЦИЯ ПЕРЕД НАЧАЛОМ ЭКСПЛУАТАЦИИ	108
КРАТКАЯ СПРАВКА	108
ОСНОВНЫЕ ПРИНЦИПЫ	110
РЕГИСТРАЦИЯ ЗАПИСИ	115
2. ИСПОЛЬЗОВАНИЕ ТЕЛЕФОНА	118
ВЫЗОВ ПРИ ПОМОЩИ ТЕЛЕФОНА Bluetooth®	118
ПРИЕМ ВЫЗОВОВ ПРИ ПОМОЩИ ТЕЛЕФОНА Bluetooth®	124
РАЗГОВОР ПРИ ПОМОЩИ ТЕЛЕФОНА Bluetooth®	125
3. ФУНКЦИЯ СМС-СООБЩЕНИЙ	129
ФУНКЦИЯ СМС-СООБЩЕНИЙ	129
4. РАБОТА ФУНКЦИИ Siri/ Google Now	133
Siri/Google Now	133
5. ЧТО ДЕЛАТЬ, ЕСЛИ.....	135
ПОИСК И УСТРАНЕНИЕ НЕПОЛАДOK	135

НАСТРОЙКА

1. ВЫПОЛНЕНИЕ НАСТРОЙКИ.....	142
КРАТКАЯ СПРАВКА	142
ОБЩИЕ НАСТРОЙКИ	144
НАСТРОЙКИ ЭКРАНА	148
НАСТРОЙКИ АУДИОСИСТЕМЫ.....	151
НАСТРОЙКИ Bluetooth®	153
НАСТРОЙКИ ПОДКЛЮЧЕНИЯ	158
НАСТРОЙКИ КАРТЫ	168
НАСТРОЙКИ НАВИГАЦИИ.....	171
НАСТРОЙКА СООБЩЕНИЯ О ДОРОЖНОМ ДВИЖЕНИИ	174
НАСТРОЙКИ ОНЛАЙН-ДОСТУПА К СЕРВИСАМ TOYOTA	177
НАСТРОЙКИ ТЕЛЕФОНА.....	181
НАЧАЛО РАБОТЫ.....	182

6 НАВИГАЦИОННАЯ СИСТЕМА

1. ОСНОВНЫЕ ОПЕРАЦИИ	186
КРАТКАЯ СПРАВКА	186
РАБОТА С ЭКРАНОМ КАРТЫ	192
ИНФОРМАЦИЯ НА ЭКРАНЕ КАРТЫ.....	197
ДОРОЖНАЯ ИНФОРМАЦИЯ	202
2. ПОИСК ПУНКТА НАЗНАЧЕНИЯ	205
ОПЕРАЦИЯ ПОИСКА	205
3. ВЕДЕНИЕ ПО МАРШРУТУ	213
НАЧАЛО ВЕДЕНИЯ ПО МАРШРУТУ.....	213
ВЕДЕНИЕ ПО МАРШРУТУ	216
ИЗМЕНЕНИЕ МАРШРУТА.....	219
4. ИЗБРАННЫЕ ПУНКТЫ НАЗНАЧЕНИЯ	227
РЕГИСТРАЦИЯ ЗАПИСИ	227
РЕДАКТИРОВАНИЕ ИНФОРМАЦИИ В ЗАПИСИ.....	230
5. ИНФОРМАЦИЯ О НАВИГАЦИОННОЙ СИСТЕМЕ.....	232
ОГРАНИЧЕНИЯ НАВИГАЦИОННОЙ СИСТЕМЫ	232
ОБНОВЛЕНИЕ БАЗЫ ДАННЫХ НАВИГАЦИОННОЙ СИСТЕМЫ	234

7 ПРИЛОЖЕНИЯ

1. ПЕРЕД ИСПОЛЬЗОВАНИЕМ ПРИЛОЖЕНИЙ	236
КРАТКАЯ СПРАВКА	236
НАСТРОЙКИ, ТРЕБУЕМЫЕ ДЛЯ ИСПОЛЬЗОВАНИЯ ОНЛАЙН-СЕРВИСА	239
УСТАНОВКА/ОБНОВЛЕНИЕ ПРИЛОЖЕНИЙ	242
2. РАБОТА С ПРИЛОЖЕНИЯМИ	244
СЛАЙД-ШОУ	244
ЭЛЕКТРОННАЯ ПОЧТА	246
Street View	248
ИНФОРМАЦИЯ О ЗАПРАВОЧНЫХ СТАНЦИЯХ	250
ИНФОРМАЦИЯ О ПОГОДЕ	251
ИНФОРМАЦИЯ ОБ АВТОСТОЯНКАХ	252
MirrorLink™	253
СЕРВИСНАЯ СЛУЖБА TOYOTA.....	254

1

ОСНОВНЫЕ ОПЕРАЦИИ

1	ОРГАНЫ УПРАВЛЕНИЯ И ФУНКЦИИ	
1.	ОБЗОР ОРГАНОВ УПРАВЛЕНИЯ.....	12
2.	ЕМКОСТНЫЕ СЕНСОРНЫЕ ПЕРЕКЛЮЧАТЕЛИ	14
3.	РАБОТА С СЕНСОРНЫМ ЭКРАНОМ.....	15
	СПОСОБЫ ПРИКОСНОВЕНИЯ К СЕНСОРНОМУ ЭКРАНУ	16
	ВВОД СИМВОЛОВ С ЭКРАНА	17
	РАБОТА С ЭКРАНОМ, ПРЕДСТАВЛЯЮЩИМ ИНФОРМАЦИЮ В ВИДЕ СПИСКА.....	18
4.	СВЯЗЬ МНОГОФУНКЦИОНАЛЬНОГО ДИСПЛЕЯ И НАВИГАЦИОННОЙ СИСТЕМЫ	20

1

2

3

4

5

6

7

1. ОБЗОР ОРГАНОВ УПРАВЛЕНИЯ

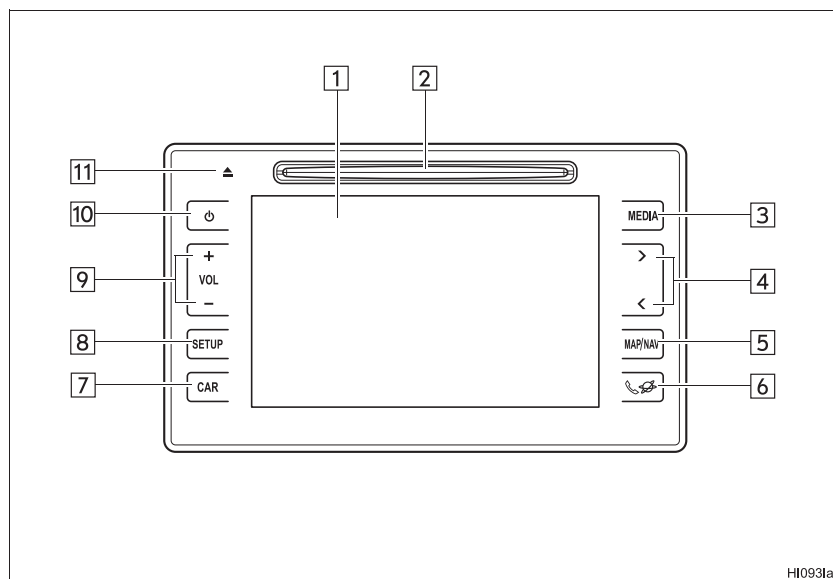

H10931a

№	Функция	Стр.
1	Нажмите для управления выбранными функциями.	15
2	В эту прорезь загружаются диски. CD-плеер включается сразу после загрузки.	26
3	Нажмите для доступа к аудио-/визуальной системе. При включении аудио-/визуальная система переходит в режим, в котором она находилась перед выключением.	24, 25
4	Нажмите, чтобы выбрать радиостанцию или трек.	28, 36, 42, 47, 55
5*	Нажмите для доступа к системе навигации. Каждый раз при нажатии кнопки экран карты сменяется экраном меню навигации, и наоборот.	185
6	Нажмите для доступа к системе громкой связи с интерфейсом Bluetooth® и приложениям. Каждый раз при нажатии кнопки экран онлайн-меню Toyota сменяется экраном меню телефона, и наоборот.	75, 107, 235
7	Нажмите для доступа к информационной системе автомобиля.	“Руководство для Владельца”

*: Только Toyota Touch 2 с Go

№	Функция	Стр.
8	Нажмите для настройки параметров функций.	141
9	Нажмите для регулировки громкости.	24
10	Нажмите для включения или отключения экрана навигационной/мультимедийной системы.	24
11	Нажмите для извлечения диска.	26

ИНФОРМАЦИЯ

- Приведенный рисунок относится к автомобилю с левым рулем.
- Для автомобилей с правым рулем расположение и форма кнопок несколько отличаются.
- Дисплей и расположение кнопок зависят от типа системы.

2. ЕМКОСТНЫЕ СЕНСОРНЫЕ ПЕРЕКЛЮЧАТЕЛИ

На панели управления используются емкостные сенсорные переключатели.

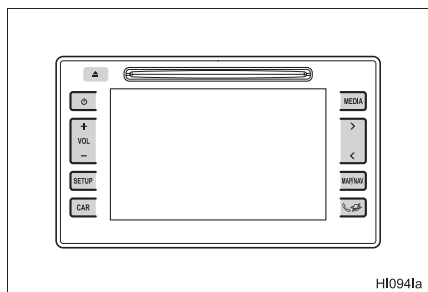

- Чувствительность емкостных сенсорных переключателей можно настроить. (→Стр. 144)

ИНФОРМАЦИЯ

- Не нажимайте на боковые кнопки сразу после включения системы, потому что чувствительность кнопок может быть потеряна. Подождите несколько секунд, прежде чем нажимать какие-либо кнопки.

■ ИСПОЛЬЗОВАНИЕ ПАНЕЛИ УПРАВЛЕНИЯ

В следующих случаях панель может не работать или может не быть отклика.

- Если рабочая область запачкана или залита водой, панель может не работать или может не быть отклика.
- Если рабочая область подвергается воздействию электромагнитных лучей, панель может не работать или может не быть отклика.
- Если на руки надеты перчатки, может не быть отклика.
- Если нажимать ногтями, может не быть отклика.
- Если нажимать стилусом, может не быть отклика.
- При нажатии на рабочую область ладонью возможна неправильная работа панели.
- При слишком быстром выполнении действий может не быть отклика.

3. РАБОТА С СЕНСОРНЫМ ЭКРАНОМ

Эта система управляется главным образом с помощью кнопок экрана.

При нажатии кнопки экрана подается звуковой сигнал. (О настройке звукового сигнала →Стр. 144)

**УВЕДОМЛЕНИЕ**

- Чтобы предотвратить повреждение экрана, слегка прикасайтесь пальцами к кнопкам на экране.
- Нажимайте кнопки экрана только пальцами.
- Вытирайте отпечатки пальцев с помощью ткани для очистки стекла. Для очистки экрана не используйте химические чистящие средства - они могут повредить сенсорный экран.
- Для предотвращения разрядки аккумулятора не оставляйте систему включенной при неработающем двигателе дольше, чем необходимо.

ИНФОРМАЦИЯ

- Если система не реагирует на нажатие кнопки экрана, снимите палец с этой кнопки и нажмите ее вновь.
- Затемненные кнопки экрана не работают.
- На холодном экране изображение может быть темнее, а движущиеся объекты могут слегка искажаться.
- В очень холодных условиях экран может не отображаться и данные, введенные пользователем, могут быть удалены. Также кнопки экрана могут медленнее реагировать на нажатие, чем обычно.
- При просмотре экрана через поляризационный материал, например через поляризационные солнцезащитные очки, экран может выглядеть темным и трудно читаемым. В таких случаях смотрите на экран под разными углами, настройте параметры на экране (→Стр. 148), или снимите солнцезащитные очки.
- Выберите  для возврата к предыдущему экрану.

СПОСОБЫ ПРИКОСНОВЕНИЯ К СЕНСОРНОМУ ЭКРАНУ

Операции осуществляются при прикосновении пальца к сенсорному экрану.

Способ работы	Жест	Основное использование
	<p>Нажатие Один раз быстро нажмите и уберите палец.</p>	<p>Выбор пункта на экране</p>
	<p>Перетаскивание* Прикоснитесь пальцем к экрану и переместите экран в требуемое положение.</p>	<ul style="list-style-type: none"> • Прокрутка списков • Перемещение экрана карты
	<p>Щелчок* Быстрое перемещение экрана щелчком пальца.</p>	<p>Перемещение к следующему/предыдущему экрану</p>

*: Перечисленные выше операции могут выполняться не на всех экранах.

ВВОД СИМВОЛОВ С ЭКРАНА

При поиске имени буквы и цифры можно вводить с экрана.

ВВОД БУКВ И ЦИФР

- 1 Для ввода букв и цифр выберите соответствующие клавиши.



№	Функция
1	<ul style="list-style-type: none"> Выберите для удаления одной буквы. Выберите и удерживайте для продолжения удаления букв.
2	Выберите для ввода символов.
3	Выберите нижний или верхний регистр.
4	Выберите для изменения типа клавиатуры.

- 2 Выберите **“ОК”**.

ИНФОРМАЦИЯ

- При вводе символа отображается подсказка - слово, которое Вы, возможно, хотите задать для поиска.
- Недоступные в настоящий момент клавиши будут затенены.
- Если запись слишком длинная и не помещается в поле ввода, отображается “...” и последний сегмент введенного текста.
- В следующих ситуациях режим ввода автоматически изменяется между верхним и нижним регистром.
 - Если выбран верхний регистр для ввода, то после ввода одной буквы он автоматически сменится на нижний регистр.
 - При вводе “/”, “&”, “.” или “(” режим клавиатуры автоматически изменится на ввод в верхнем регистре.
 - Если удалены все символы, автоматически включается режим ввода в верхнем регистре.

ВЫБОР ИЗ ПРЕДЛАГАЕМОГО СПИСКА ВАРИАНТОВ

На некоторых экранах на основании введенных букв отображается предлагаемый текст или список слов для дальнейшего ввода. Можно выбрать и ввести нужный элемент.

1 Введите буквы.



- Если текст, предлагаемый для ввода в поле ввода, действительно тот, который Вы хотите, выберите **“OK”** или текст, предлагаемый для ввода.
- Выберите **14** для отображения списка предлагаемых фрагментов текста. Указывается число совпадающих элементов.
- Список отображается автоматически, если число совпадений не больше 5.

2 Выберите элемент.

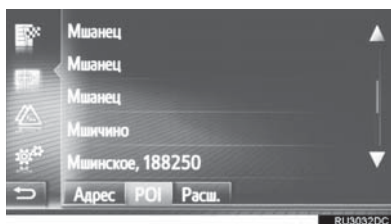

РАБОТА С ЭКРАНОМ, ПРЕДСТАВЛЯЮЩИМ ИНФОРМАЦИЮ В ВИДЕ СПИСКА

При отображении списка для его прокрутки пользуйтесь соответствующей кнопкой экрана.

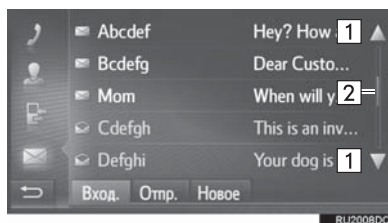

№	Функция
1	Выберите для перемещения вверх/вниз по экрану.
2	Указывает на положение отображаемого экрана. Нажмите и перетащите для перемещения вверх/вниз по экрану.

- Страницы можно также менять, выбрав точку на линейке прокрутки.

КНОПКИ ПЕРЕХОДА ПО БУКВАМ В СПИСКАХ

В некоторых списках имеются кнопки символов, “**A-C**”, “**D-F**” и т.п., которые позволяют выполнить быстрый переход к элементам списка, начинающимся с определенной буквы.

- 1 Выберите одну из кнопок с буквами.

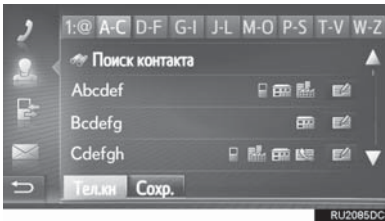

- При каждом следующем нажатии одной и той же кнопки отображается список, элементы которого начинаются со следующей буквы.

4. СВЯЗЬ МНОГОФУНКЦИОНАЛЬНОГО ДИСПЛЕЯ И НАВИГАЦИОННОЙ СИСТЕМЫ*

Следующие функции навигационной системы связаны с многофункциональным дисплеем в комбинации приборов:

- Навигация
- Аудиосистема

и т.д.

Этими функциями можно управлять при помощи переключателей на рулевом колесе, служащих для управления многофункциональным дисплеем. Подробнее см. "Руководство для Владельца".

*: При наличии

1 ОСНОВНЫЕ ОПЕРАЦИИ

1. ОСНОВНЫЕ ПРИНЦИПЫ	24
ВКЛЮЧЕНИЕ И ВЫКЛЮЧЕНИЕ АУДИО-/ ВИЗУАЛЬНОЙ СИСТЕМЫ	24
ВЫБОР ИСТОЧНИКА АУДИО	25
ЗАГРУЗКА И ИЗВЛЕЧЕНИЕ ДИСКА	26
ПОРТ USB/AUX	27

2 ИСПОЛЬЗОВАНИЕ РАДИОПРИЕМНИКА

1. АМ/FM/DAВ-РАДИОПРИЕМНИК.....	28
ОБЗОР	28
ПРЕДУСТАНОВКА СТАНЦИИ	31
РУЧНАЯ НАСТРОЙКА	31
RDS (РАДИОИНФОРМАЦИОННАЯ СИСТЕМА)	32
ОПЕРАЦИЯ СДВИГА ВО ВРЕМЕНИ (DAB).....	33
НАСТРОЙКИ РАДИОПРИЕМНИКА.....	34

АУДИО-/ВИЗУАЛЬНАЯ СИСТЕМА

3 ИСПОЛЬЗОВАНИЕ НОСИТЕЛЕЙ ИНФОРМАЦИИ

1. CD	36
ОБЗОР.....	36
ВОСПРОИЗВЕДЕНИЕ АУДИО-CD.....	39
ВОСПРОИЗВЕДЕНИЕ ДИСКОВ МР3/ММА/ ААС.....	39
ОПЦИИ АУДИО-CD ИЛИ МР3/ММА/ ААС-ДИСКОВ.....	40
2. USB-ПАМЯТЬ	42
ОБЗОР.....	42
ВОСПРОИЗВЕДЕНИЕ С USB-ПАМЯТИ.....	46
ОПЦИИ USB-ПАМЯТИ.....	46
3. iPod	47
ОБЗОР.....	47
АУДИО, ХРАНЯЩЕЕСЯ НА iPod.....	51
ОПЦИИ АУДИО, ХРАНЯЩЕГОСЯ НА iPod.....	51
4. AUX/Видеомагнитофон	52
ОБЗОР.....	52
5. АУДИО Bluetooth®	55
ОБЗОР.....	55
ПОДКЛЮЧЕНИЕ АУДИО Bluetooth®.....	59
ПРОСЛУШИВАНИЕ АУДИО Bluetooth®.....	59
ОПЦИИ АУДИО Bluetooth®.....	60

4 ОРГАНЫ ДИСТАНЦИОННОГО УПРАВЛЕНИЯ АУДИОСИСТЕМОЙ

1. ПЕРЕКЛЮЧАТЕЛИ НА РУЛЕВОМ КОЛЕСЕ	61
---	-----------

5 СОВЕТЫ ПО РАБОТЕ С АУДИО-/ ВИЗУАЛЬНОЙ СИСТЕМОЙ

1. ИНФОРМАЦИЯ ПО РАБОТЕ	64
РАДИОПРИЕМ.....	64
iPod.....	66
УХОД ЗА CD-ПЛЕЕРОМ И ДИСКАМИ.....	67
ИНФОРМАЦИЯ О ФАЙЛАХ.....	69
ДИСКИ CD-R И CD-RW.....	71
ТЕРМИНЫ.....	71

Некоторые функции могут не работать во время движения.

1. ОСНОВНЫЕ ПРИНЦИПЫ

В данном разделе описываются некоторые основные функции аудио-/визуальной системы. Некоторая информация может не относиться к Вашей системе.

Аудио-/визуальная система работает после запуска системы.



УВЕДОМЛЕНИЕ

- Чтобы предотвратить разрядку аккумуляторной батареи при неработающем двигателе, не оставляйте аудио-/визуальную систему включенной дольше, чем это необходимо.

EN/IEC 60825-1:2007

Предупреждение. Использование органов управления или регулировки, а также выполнение процедур, отличных от указанных здесь, может привести к опасному излучению.

На верхней части данного изделия размещена наклейка с предупреждением.

ВКЛЮЧЕНИЕ И ВЫКЛЮЧЕНИЕ АУДИО-/ВИЗУАЛЬНОЙ СИСТЕМЫ

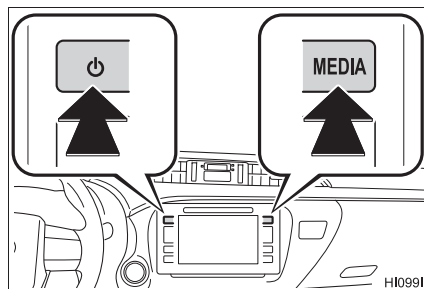

Кнопка питания: нажмите на эту кнопку для включения или выключения аудио-/визуальной системы. При включении система устанавливается в режим, в котором она находилась перед выключением.

Кнопка “**MEDIA**”: нажмите эту кнопку, чтобы вызвать кнопки для управления аудио-/визуальной системой.

ИНФОРМАЦИЯ

- Если звук регулируется во время паузы воспроизведения или отключения звука, режим паузы или отключения звука будет отключен.

ВЫБОР ИСТОЧНИКА АУДИО

1 Нажмите кнопку **“MEDIA”**.

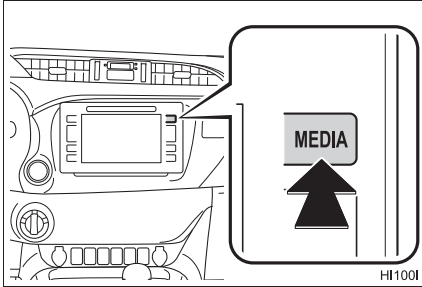

- При включении аудио-визуальная система переходит в режим, в котором она находилась перед выключением.

2 Выберите  или нажмите кнопку **“MEDIA”** опять.

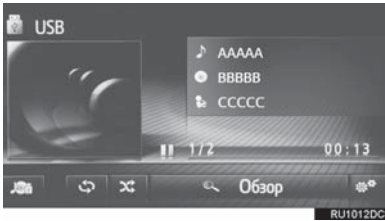

3 Выберите требуемый источник звука.

▶ Toyota Touch 2



▶ Toyota Touch 2 с Go



ИНФОРМАЦИЯ

- Затемненные кнопки экрана не работают.

ЗАГРУЗКА И ИЗВЛЕЧЕНИЕ ДИСКА

ЗАГРУЗКА ДИСКА

- 1 Вставьте диск этикеткой вверх.

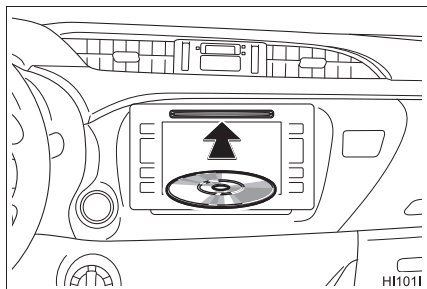

- Если диск правильно загружен в прорезь, CD-плеер автоматически начнет воспроизведение с первого трека, первого файла или с первой папки диска.

ИНФОРМАЦИЯ

- Если диск вставлен этикеткой вниз, на экране появляется сообщение "Произошла ошибка диска."



УВЕДОМЛЕНИЕ

- Не пытайтесь разобрать или смазать какие-либо части CD-плеера. В прорезь для загрузки дисков можно вставлять только диски.

ИЗВЛЕЧЕНИЕ ДИСКА

- 1 Нажмите кнопку .

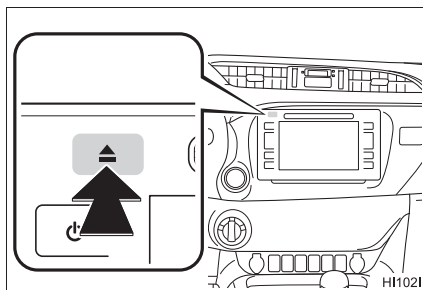

- Диск будет извлечен.

ПОРТ USB/AUX

1 Откройте крышку порта USB/AUX.

► Тип А

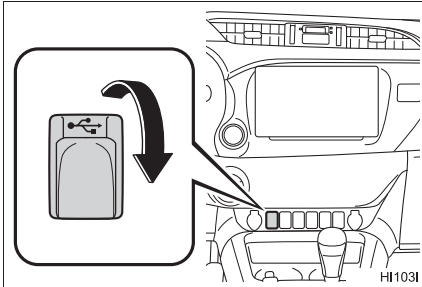

► Тип В

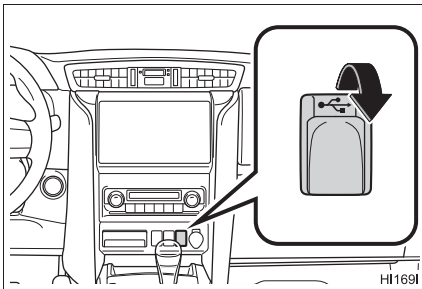

2 Подключите устройство.

- Если вставлен USB-хаб (разветвитель), можно подключить одновременно два устройства.
- Даже если USB-хаб (разветвитель) предусматривает подключение более чем двух USB-устройств, будут распознаны только первые два.

ИСПОЛЬЗОВАНИЕ 4-КОНТАКТНОГО AUX-КАБЕЛЯ

Для просмотра видео на видеомagneтoфoнe требуется 4-кoнтaктный AUX-кaбeль для пoдключeния пoртaтивного aудиoустрoйствa.

При пoдключeнии пoртaтивного aудиoустрoйствa к AUX-пoрту иcпoльзуйтe 4-кoнтaктный AUX-кaбeль сo штeкeрoм, пoлнoстью сoвпaдaющим с пpивeдeнным нa pисункe.

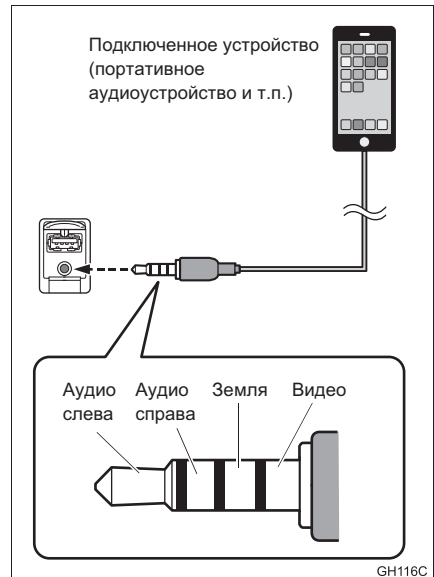

ИНФОРМАЦИЯ

- При использовании 4-кoнтaктного AUX-кaбeля дpyгoй кoнстpукии aудиo- и/или видеoсигнaлы мoгут вывoдиться нeкoрpeктнo.

1. AM/FM/DAB-РАДИОПРИЕМНИК*

ОБЗОР

Выберите “AM”, “FM” или “DAB” на экране выбора источника звука (→Стр. 25)

■ ПАНЕЛЬ УПРАВЛЕНИЯ

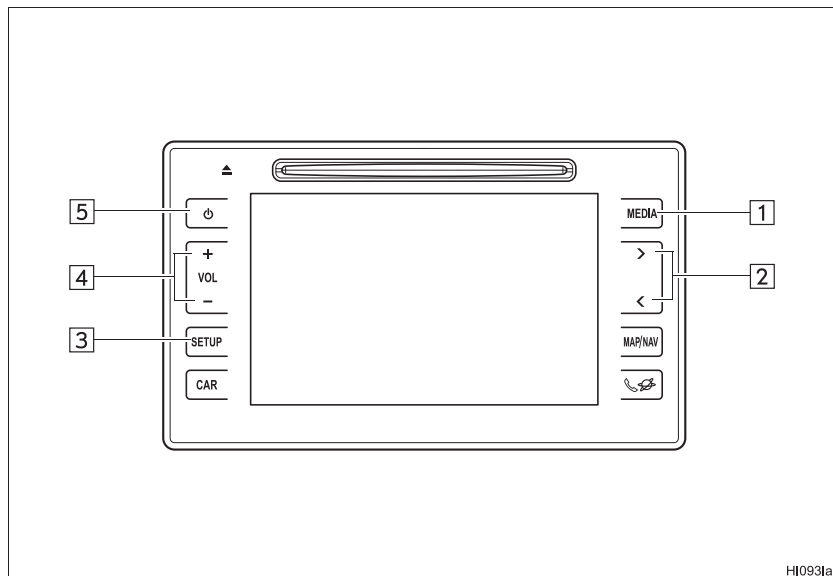

*: При наличии

■ ЭКРАН УПРАВЛЕНИЯ

► Toyota Touch 2

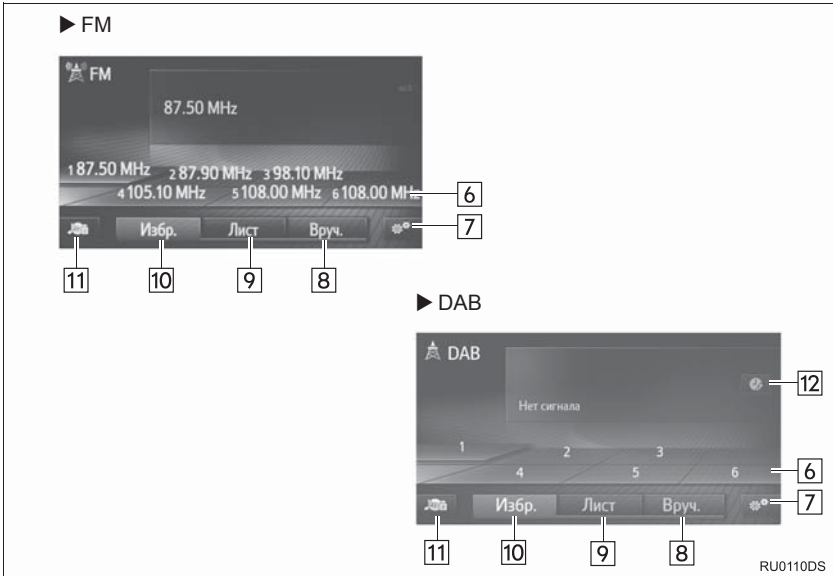

► Toyota Touch 2 с Go

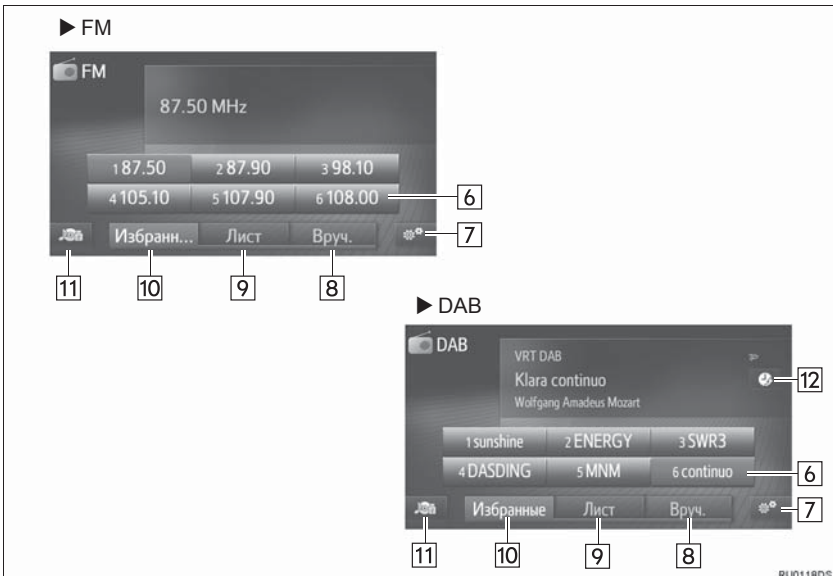

№	Функция
1	Нажмите для отображения экрана выбора источника звука.
2	<ul style="list-style-type: none"> • Экран предварительной настройки: нажмите для перемещения вверх/вниз по списку предустановленных станций. • Экран со списком станций: нажмите для перемещения вверх/вниз по списку станций. • Экран ручной настройки: нажмите для поиска вверх/вниз по списку станций.
3	Выберите для настройки звука. (→Стр. 151)
4	Нажмите кнопку "+" или "-" для регулировки громкости.
5	<ul style="list-style-type: none"> • Нажмите для включения или выключения аудио-/визуальной системы. • Нажмите и удерживайте для перезапуска аудио-/визуальной системы.
6	Выберите для настройки на предустановленные станции.
7	Выберите для отображения экрана расширенных настроек радиоприемника.
8	Выберите для отображения экрана ручной настройки.
9	Выберите для отображения списка станций.
10	Выберите для отображения предустановленной станции.
11	Выберите для отображения экрана выбора источника звука.
12	Выберите для отображения экрана сдвига во времени.

ИНФОРМАЦИЯ

- При настройке на стереофоническую передачу радиоприемник автоматически переходит в режим стереофонического приема.

ПРЕДУСТАНОВКА СТАНЦИИ

- 1 Выберите “Избр.”.
 - 2 Настройте приемник на требуемую станцию.
 - 3 Выберите одну из кнопок выбора станции (1-6) и удерживайте ее, пока не услышите звуковой сигнал.
- Toyota Touch 2



- Toyota Touch 2 с Go

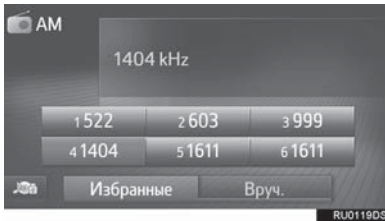

- Частота (AM/FM) или название (FM/DAB) станции отображается на кнопке экрана.
- Для изменения предустановленной станции выполните ту же процедуру.

РУЧНАЯ НАСТРОЙКА

ЭКРАН AM/FM

- 1 Выберите “Вруч.”.
- 2 Настройте приемник на требуемую станцию.



№	Функция
1	<ul style="list-style-type: none"> ● Выберите для поиска вверх/вниз по списку станций. ● Выберите и удерживайте для непрерывного поиска станций.
2	<ul style="list-style-type: none"> ● Выберите для пошагового перехода вверх/вниз по значениям частоты. ● Выберите и удерживайте для непрерывного поиска значений частоты.
3	<p>Можно перетаскивать и отпускать маркер, водя пальцем по экрану (в области отображения маркера). Также возможно перемещение маркера путем выбора частотного диапазона.</p>

■ ЭКРАН DAB

- 1 Выберите “Вруч.”.
- 2 Настройтесь на трребуемую группу или сервис.



№	Функция
1	<ul style="list-style-type: none"> • Выберите для поиска вверх/вниз по списку доступных групп. • Выберите и удерживайте кнопку для непрерывного поиска вверх/вниз по диапазону. Когда палец отрывается от кнопки, поиск останавливается на следующей принимаемой станции.
2	<p>Выберите для настройки доступного сервиса.</p> <p>► Toyota Touch 2</p> <p>Выберите и удерживайте для настройки доступных сервисов каждую секунду.</p>

RDS (РАДИОИНФОРМАЦИОННАЯ СИСТЕМА)

В зависимости от доступности RDS-инфраструктуры сервис может не работать.

ФУНКЦИЯ AF (ALTERNATIVE FREQUENCY, АЛЬТЕРНАТИВНАЯ ЧАСТОТА)

Если условия текущего приема ухудшаются, автоматически выбирается станция с хорошим приемом.

ИЗМЕНЕНИЕ РЕГИОНАЛЬНОГО КОДА

Режим OFF: для переключения на радиостанцию с хорошим качеством приема в пределах одной сети RDS. Этот режим удобен для стабильного приема станции на обширной территории.

Режим ON: для переключения на радиовещательную станцию в рамках той же местной сети.

ФУНКЦИЯ TA (TRAFFIC ANNOUNCEMENT, ДОРОЖНАЯ ИНФОРМАЦИЯ)

Приемник автоматически выполняет поиск станции, которая регулярно передает информацию об обстановке на дорогах, и включает эту станцию, когда начинается вещание дорожной информации.

- 1 Когда радиоприемник находит TR-станцию, на экране отображается всплывающее сообщение.
- 2 Выберите **“Продолжить”**.

ИНФОРМАЦИЯ





- Если функция TA включена (→Стр. 34), радиоприемник начинает поиск станции TR.
- По окончании программы восстанавливается предыдущий режим.

ГРОМКОСТЬ ДОРОЖНОЙ ИНФОРМАЦИИ

Уровень громкости при приеме дорожной информации запоминается.

ОПЕРАЦИЯ СДВИГА ВО ВРЕМЕНИ (DAB)

Сервис, который вы слушаете в текущий момент, можно прослушать повторно в любое время.

- 1 Выберите пункт  на экране DAB. (→Стр. 29)
- 2 Выберите  или , чтобы перейти на 10 секунд вперед/назад. Выберите и удерживайте  или  для быстрого перехода вперед/назад.

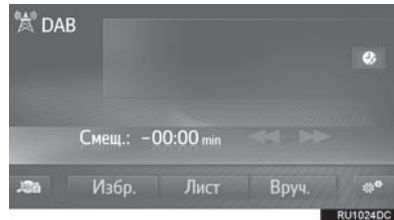

ИНФОРМАЦИЯ

- Время, в течение которого возможно воспроизведение, зависит от битовой скорости передачи данных DAB-станции, от объема памяти блока DAB и от времени, в когда началось вещание.

НАСТРОЙКИ РАДИОПРИЕМНИКА

НАСТРОЙКИ FM-РАДИОПРИЕМНИКА

- 1 Вызовите экран управления FM-радио. (→Стр. 28)
- 2 Выберите .
- 3 Выберите кнопку настраиваемого параметра.

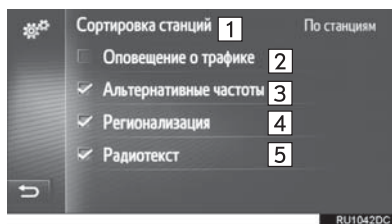

№	Функция
1	Выберите “По станциям” или “По алфавиту” для порядка вывода списка станций.
2	Приемник автоматически выполняет поиск станции, которая регулярно передает информацию об обстановке на дорогах, и включает эту станцию, когда начинается вещание дорожной информации.
3	Выберите для включения/выключения автоматического выбора станции, обеспечивающей хороший прием, если прием текущей станции ухудшается.
4	Выберите для переключения на радиовещательную станцию в рамках той же местной сети.
5	Выберите для включения/выключения функции текста FM-радио.

ИНФОРМАЦИЯ

- Текущее значение каждого параметра отображается справа от него.

НАСТРОЙКИ DAB

- 1 Вызовите экран управления DAB. (→Стр. 28)
- 2 Выберите .
- 3 Выберите кнопку настраиваемого параметра.

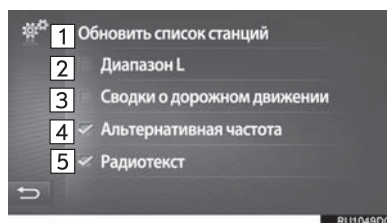

№	Функция
1	Выберите для обновления списка DAB-станций.
2	Выберите для включения/выключения L-диапазона. Когда он выключен, физические каналы при настройке ограничиваются диапазоном III, за исключением предустановленных операций. Когда он включен, выбираются физические каналы, входящие в диапазоны III и L.

№	Функция
3	Выберите для включения/выключения автоматического поиска станции, регулярно передающей дорожную информацию. При включении этой функции и приеме дорожной информации отображается всплывающее окно.
4	Выберите для включения/выключения автоматического выбора станции, обеспечивающей хороший прием, если прием текущей станции ухудшается.
5	Выберите для включения/выключения функции текста DAB.

1. CD

ОБЗОР

Экран управления CD-плеером можно вызвать следующими способами:

- ▶ Загрузка диска (→Стр. 26)
- ▶ Нажмите кнопку “**MEDIA**” для отображения экрана выбора источника аудио, затем выберите “**CD**” для отображения экрана управления CD.

■ ПАНЕЛЬ УПРАВЛЕНИЯ

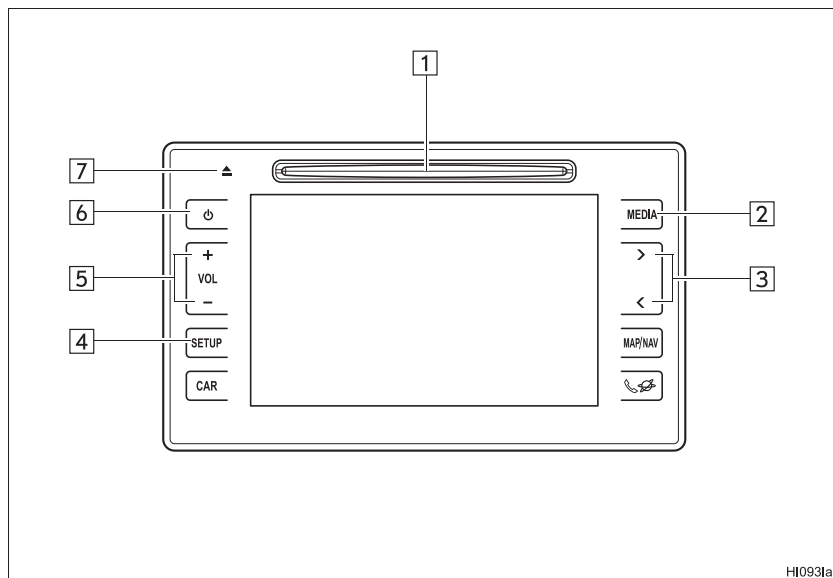

HI0931a

■ ЭКРАН УПРАВЛЕНИЯ

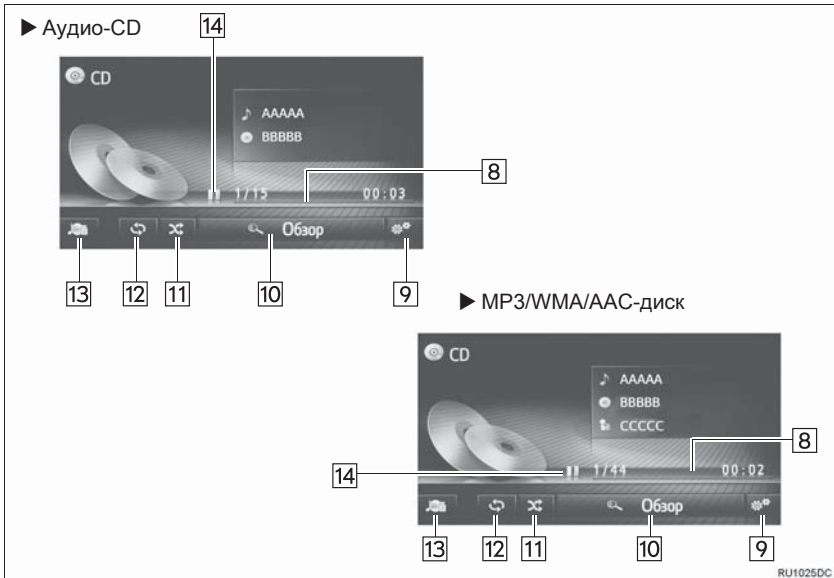

№	Функция
1	Прорезь для загрузки дисков
2	Нажмите для отображения экрана выбора медиарежима.
3	<ul style="list-style-type: none"> • Нажмите для выбора трека/файла. • Нажмите и удерживайте для быстрого перехода вперед/назад. • Нажмите для выбора списка.
4	Выберите для настройки звука. (→Стр. 151)
5	Нажмите кнопку “+” или “-” для регулировки громкости.
6	<ul style="list-style-type: none"> • Нажмите для включения или выключения аудио-/визуальной системы. • Нажмите и удерживайте для перезапуска аудио-/визуальной системы.
7	Нажмите для извлечения диска.
8	Отображается информация о состоянии воспроизведения
9	Выберите для отображения экрана опций аудио-CD, MP3/WMA/AAC-дисков.
10	<ul style="list-style-type: none"> • Аудио-CD: выберите для отображения списка треков. • MP3/WMA/AAC-диск: выберите для отображения списка папок.
11	Выберите для задания воспроизведения в произвольном порядке.
12	Выберите для задания повторного воспроизведения.
13	Выберите для отображения экрана выбора носителя информации.
14	Выберите для воспроизведения/паузы.

ИНФОРМАЦИЯ

- Если диск содержит файлы CD-DA и MP3/WMA/AAC, можно воспроизводить только файлы CD-DA.
- Если установлен диск в формате CD-TEXT, на дисплее отображается название диска и трека.
- Если диск не содержит CD-TEXT, на экране будет отображаться только номер трека.

ВОСПРОИЗВЕДЕНИЕ АУДИО-CD

ПОВТОР

Можно повторить воспроизведение текущего трека.

- 1 Выберите .

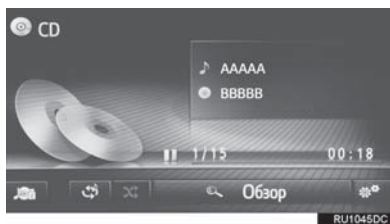



- Каждый раз при выборе кнопки  режим изменяется в следующем порядке:
 - повтор трека → Выкл.

ПРОИЗВОЛЬНЫЙ ПОРЯДОК

Треки могут выбираться автоматически в произвольном порядке.

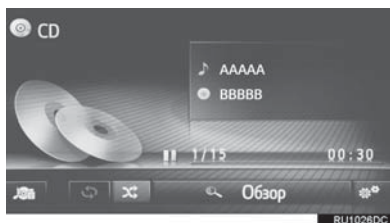
- 1 Выберите .



- Каждый раз при выборе кнопки  режим изменяется в следующем порядке:
 - произвольный порядок → Выкл.

ВОСПРОИЗВЕДЕНИЕ ДИСКОВ МР3/WMА/ААС

ПОВТОР

Можно повторить воспроизведение трека или папки.

- 1 Выберите .



- Каждый раз при выборе кнопки  режим изменяется в следующем порядке:
 - повтор трека → повтор папки → Выкл.

ПРОИЗВОЛЬНЫЙ ПОРЯДОК

Треки могут выбираться автоматически в произвольном порядке.

- 1 Выберите  .



- Каждый раз при выборе кнопки  режим изменяется в следующем порядке:
 - произвольный порядок → Выкл.

ОПЦИИ АУДИО-CD ИЛИ MP3/WMA/AAC-ДИСКОВ

- 1 Отображение экрана управления CD. (→Стр. 36)
- 2 Выберите  .
- 3 Выберите кнопку настраиваемого параметра.

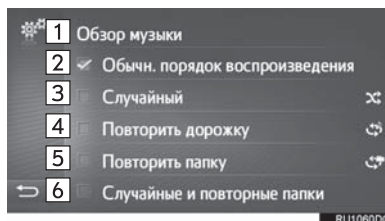

№	Функция	Стр.
1	<ul style="list-style-type: none"> Аудио-CD: выберите для отображения списка треков. MP3/WMA/AAC-диск: выберите для отображения списка папок. 	—
2	Выберите для возобновления воспроизведения треков с начала списка треков после завершения воспроизведения последнего трека в списке.	—
3	Выберите для задания воспроизведения треков в произвольном порядке.	39, 40
4	Выберите для задания повторного воспроизведения трека.	39
5 ^{*1}	Выберите для задания повторного воспроизведения папки.	39
6 ^{*1,2}	Выберите для задания произвольного и повторного воспроизведения папки.	39, 40

*1: Только MP3/WMA/AAC-диск

*2: Только Toyota Touch 2 с Go

2. USB-ПАМЯТЬ

ОБЗОР

Экран управления USB-памятью можно вызвать следующими способами:

- ▶ Подключение USB-памяти (→Стр. 27)
- ▶ Выбор “**USB**” на экране выбора источника звука (→Стр. 25)

■ ПАНЕЛЬ УПРАВЛЕНИЯ

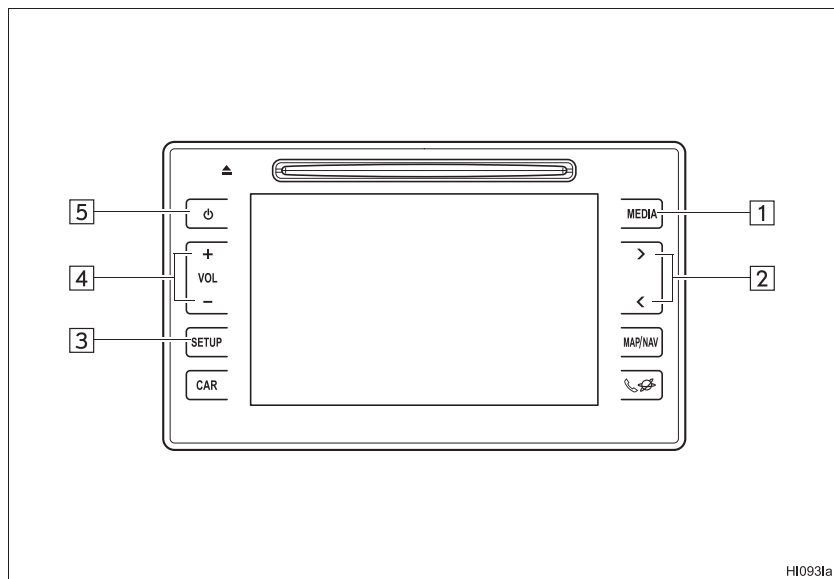

■ ЭКРАН УПРАВЛЕНИЯ

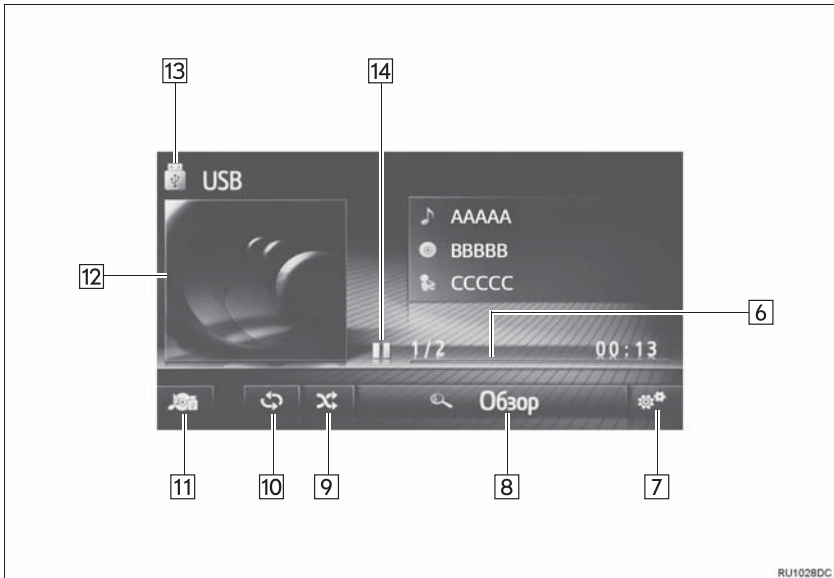

№	Функция
1	Нажмите для отображения экрана выбора источника звука.
2	<ul style="list-style-type: none"> • Нажмите для выбора трека. • Нажмите и удерживайте для быстрого перехода вперед/назад.
3	Выберите для настройки звука. (→Стр. 151)
4	Нажмите кнопку “+” или “-” для регулировки громкости.
5	<ul style="list-style-type: none"> • Нажмите для включения или выключения аудио-/визуальной системы. • Нажмите и удерживайте для перезапуска аудио-/визуальной системы.
6	Отображается информация о состоянии воспроизведения.
7	Выберите для отображения экрана расширенных настроек USB-памяти.
8	Выберите для отображения экрана просмотра опций, затем выберите требуемый элемент.
9	Выберите для задания воспроизведения в произвольном порядке.
10	Выберите для задания повторного воспроизведения.
11	Выберите для отображения экрана выбора источника звука.
12	<ul style="list-style-type: none"> • Отображение обложки. • Выберите для отображения списка треков.
13	Выберите для переключения между “USB1” и “USB2”, когда подключены 2 устройства USB-памяти.
14	Выберите для воспроизведения/паузы.

**ПРЕДУПРЕЖДЕНИЕ**

- Не пользуйтесь органами управления плеера и не подключайте USB-память во время вождения автомобиля.

**УВЕДОМЛЕНИЕ**

- Не оставляйте портативный плеер в автомобиле. Высокая температура внутри автомобиля может повредить портативный плеер.
- Не надавливайте на портативный плеер и не прикладывайте к нему чрезмерное давление, когда он находится в подключенном состоянии, поскольку это может привести к повреждению плеера или его разъема.
- Не вставляйте в порт инородные объекты, поскольку это может привести к повреждению портативного плеера или его разъема.

ИНФОРМАЦИЯ

- Только Toyota Touch 2 с Go: эта система поддерживает MTP-устройства.

ВОСПРОИЗВЕДЕНИЕ С USB-ПАМЯТИ

ПОВТОР

Будет выполнен повтор воспроизведения текущего трека.

- 1 Выберите .

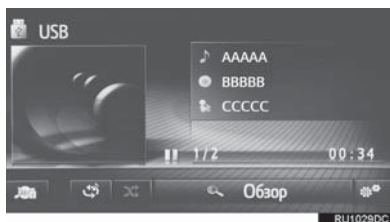



- Каждый раз при выборе кнопки  режим изменяется в следующем порядке:
 - повтор трека → Выкл.

ПРОИЗВОЛЬНЫЙ ПОРЯДОК

Треки выбираются автоматически в произвольном порядке.

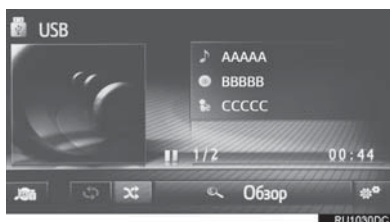
- 1 Выберите .



- Каждый раз при выборе кнопки  режим изменяется в следующем порядке:
 - произвольный порядок → Выкл.

ОПЦИИ USB-ПАМЯТИ

- 1 Вызовите экран управления USB-памятью. (→Стр. 42)
- 2 Выберите .
- 3 Выберите кнопку настраиваемого параметра.

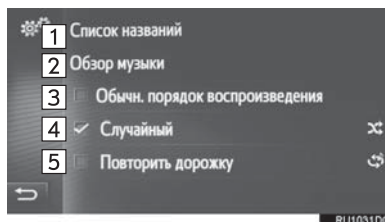

№	Функция
1	Выберите для отображения списка треков.
2	Выберите для отображения экрана просмотра опций, затем выберите требуемый элемент.
3	Выберите для возобновления воспроизведения треков с начала списка треков после завершения воспроизведения последнего трека в списке.
4	Выберите для задания воспроизведения в произвольном порядке.
5	Выберите для задания повторного воспроизведения трека.

3. iPod

ОБЗОР

Экран управления iPod можно вызвать следующими способами:

- ▶ Подключение iPod (→Стр. 27)
- ▶ Выбор “iPod” на экране выбора источника звука (→Стр. 25)

■ ПАНЕЛЬ УПРАВЛЕНИЯ

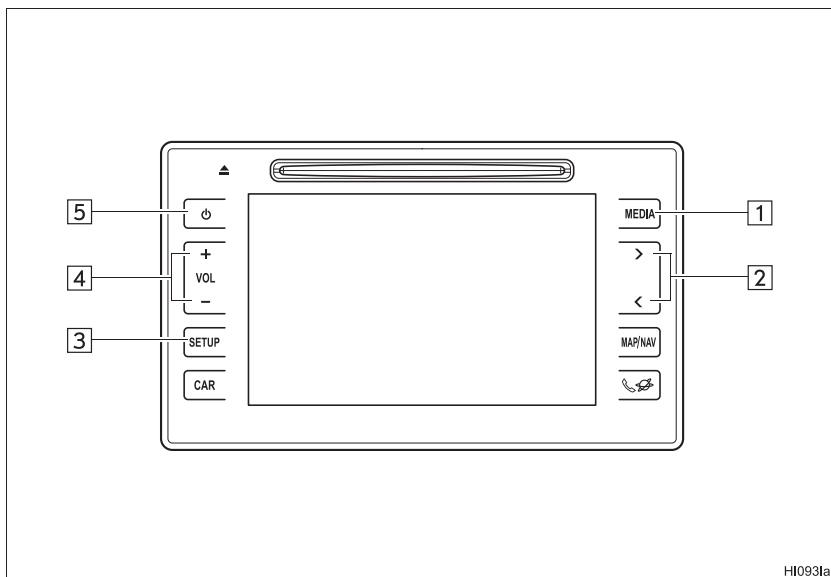

■ ЭКРАН УПРАВЛЕНИЯ

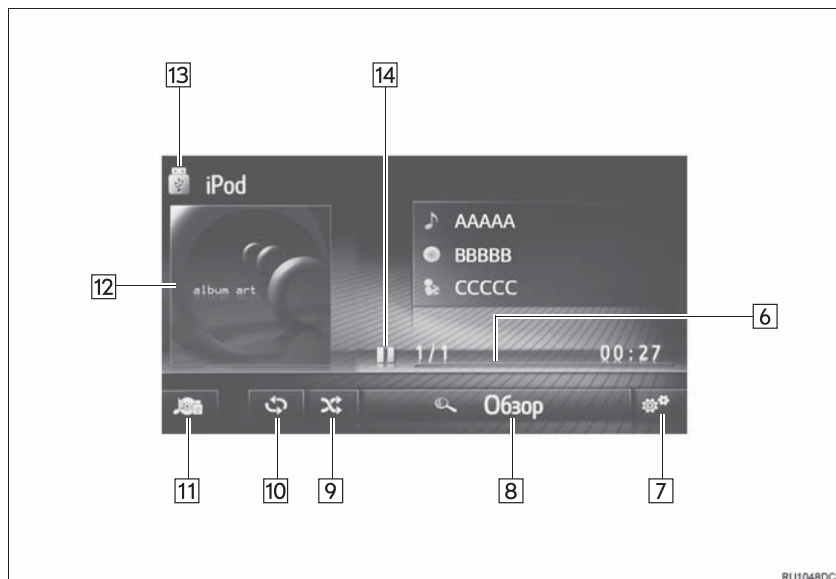

№	Функция
1	Нажмите для отображения экрана выбора источника звука.
2	<ul style="list-style-type: none"> • Нажмите для выбора трека. • Нажмите и удерживайте для быстрого перехода вперед/назад.
3	Выберите для настройки звука. (→Стр. 151)
4	Нажмите кнопку "+" или "-" для регулировки громкости.
5	<ul style="list-style-type: none"> • Нажмите для включения или выключения аудио-/визуальной системы. • Нажмите и удерживайте для перезапуска аудио-/визуальной системы.
6	Отображается информация о состоянии воспроизведения.
7	Выберите для отображения экрана расширенных настроек аудио, хранящегося на iPod.
8	Выберите для отображения экрана просмотра опций, затем выберите требуемый элемент.
9	Выберите для задания воспроизведения в произвольном порядке.
10	Выберите для задания повторного воспроизведения.
11	Выберите для отображения экрана выбора источника звука.
12	<ul style="list-style-type: none"> • Отображение обложки. • Выберите для отображения списка треков.
13	Выберите для переключения между "iPod1" и "iPod2", когда подключены 2 устройства iPod.
14	Выберите для воспроизведения/паузы.



ПРЕДУПРЕЖДЕНИЕ

- Не пользуйтесь органами управления плеера и не подключайте iPod во время вождения автомобиля.



УВЕДОМЛЕНИЕ

- Не оставляйте портативный плеер в автомобиле. Высокая температура внутри автомобиля может повредить портативный плеер.
- Не надавливайте на портативный плеер и не прикладывайте к нему чрезмерное давление, когда он находится в подключенном состоянии, поскольку это может привести к повреждению плеера или его разъема.
- Не вставляйте в порт инородные объекты, поскольку это может привести к повреждению портативного плеера или его разъема.

ИНФОРМАЦИЯ

- Когда iPod подключается при помощи оригинального кабеля для iPod, аккумулятор iPod начинает заряжаться.
- В зависимости от iPod и песен, записанных в iPod, может отображаться заставка iPod. Отображение заставки iPod может занять некоторое время, и в это время iPod может не работать. Возможно отображение только такой обложки альбома iPod, которая сохранена в формате JPEG.
- Если iPod подсоединен и источник звука переведен в режим iPod, iPod возобновляет воспроизведение с того места, где оно было остановлено в прошлый раз.
- В зависимости от того, какой iPod подключен к системе, некоторые функции могут быть недоступны.

АУДИО, ХРАНЯЩЕЕСЯ НА iPod

ПОВТОР

Будет выполнен повтор воспроизведения текущего трека.

- 1 Выберите .

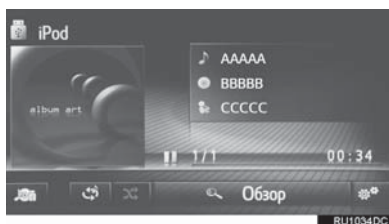



- Каждый раз при выборе кнопки  режим изменяется в следующем порядке:
 - повтор трека → Выкл.

ПРОИЗВОЛЬНЫЙ ПОРЯДОК

Треки выбираются автоматически в произвольном порядке.

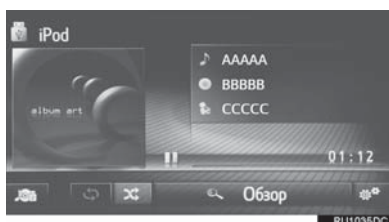
- 1 Выберите .



- Каждый раз при выборе кнопки  режим изменяется в следующем порядке:
 - произвольный порядок → Выкл.

ОПЦИИ АУДИО, ХРАНЯЩЕГОСЯ НА iPod

- Вызовите экран управления iPod. (→Стр. 47)
- Выберите .
- Выберите кнопку настраиваемого параметра.

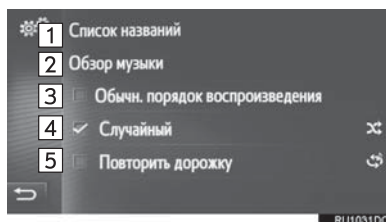

№	Функция
1	Выберите для отображения списка треков.
2	Выберите для отображения экрана просмотра опций, затем выберите требуемый элемент.
3	Выберите для возобновления воспроизведения треков с начала списка треков после завершения воспроизведения последнего трека в списке.
4	Выберите для задания воспроизведения в произвольном порядке.
5	Выберите для задания повторного воспроизведения трека.

4. AUX/Видеомагнитофон*

ОБЗОР

Экран управления AUX или видеомагнитофона можно вызвать следующими способами:

- ▶ Подключение устройства к порту AUX (→Стр. 27)
- ▶ Выберите “AUX” или “A/V” на экране выбора источника звука (→Стр. 25)

■ ПАНЕЛЬ УПРАВЛЕНИЯ

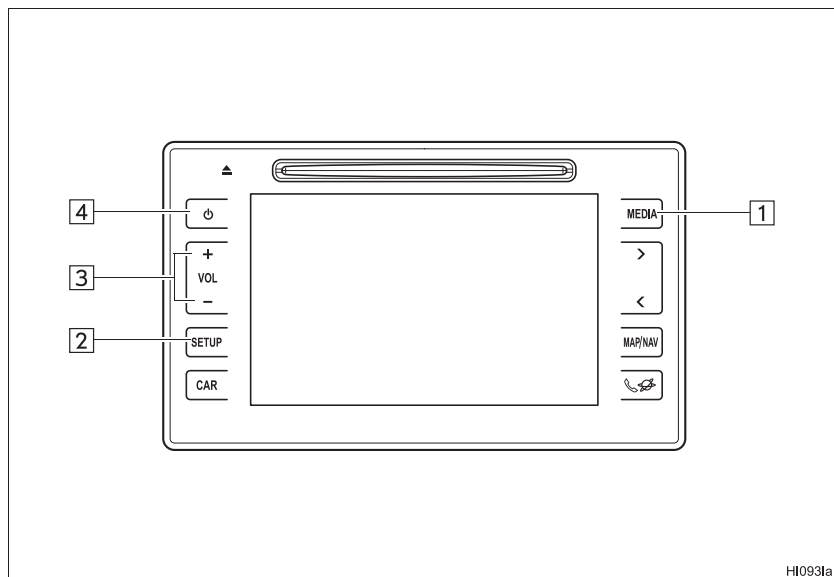

HI0931a

*: При наличии

■ ЭКРАН УПРАВЛЕНИЯ

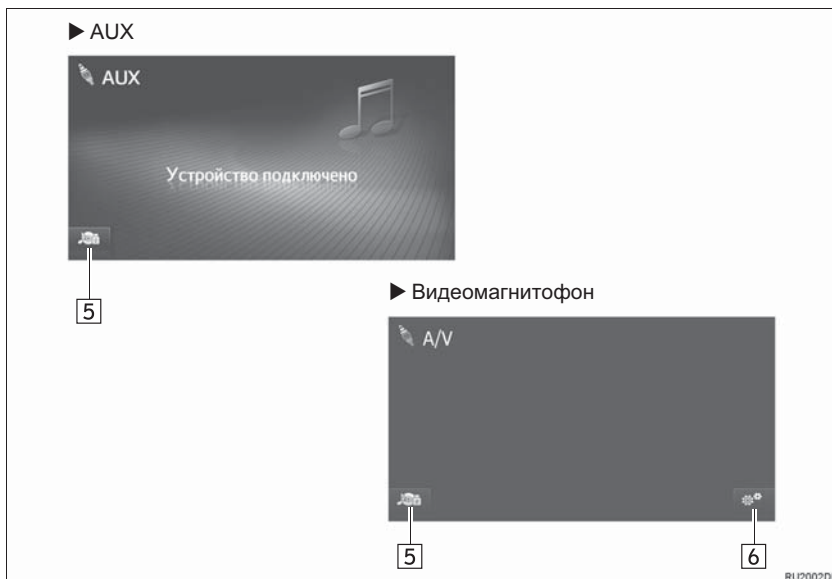

№	Функция
1	Нажмите для отображения экрана выбора источника звука.
2	Выберите для настройки звука. (→Стр. 151)
3	Нажмите кнопку "+" или "-" для регулировки громкости.
4	<ul style="list-style-type: none"> • Нажмите для включения или выключения аудио-/визуальной системы. • Нажмите и удерживайте для перезапуска аудио-/визуальной системы.
5	Выберите для отображения экрана выбора источника звука.
6	Выберите для отображения экрана опций видеомаягнитофона. Выберите для настройки формата видеосигнала.



ПРЕДУПРЕЖДЕНИЕ

- Не подключайте портативное аудиоустройство и не работайте с элементами управления во время управления автомобилем.



УВЕДОМЛЕНИЕ

- Не оставляйте портативное аудиоустройство в автомобиле. Температура внутри автомобиля может повыситься, что приведет к повреждению плеера.
- Не надавливайте на портативное аудиоустройство и не прикладывайте к нему чрезмерное давление, когда оно находится в подключенном состоянии, поскольку это может привести к повреждению устройства или его разъема.
- Не вставляйте в порт инородные объекты, поскольку это может привести к повреждению портативного аудиоустройства или его разъема.

5. АУДИО Bluetooth®

Аудиосистема с поддержкой Bluetooth® позволяет слушать музыку, которая воспроизводится на портативном плеере, через динамики автомобиля с использованием беспроводной связи.

Эта аудио-/визуальная система поддерживает технологию Bluetooth® – систему беспроводной передачи данных, пригодную для воспроизведения музыки из портативных аудиоплееров без использования проводов. Если ваше устройство не поддерживает Bluetooth®, аудиосистема с поддержкой Bluetooth® не будет функционировать.

В зависимости от типа подключенного портативного плеера некоторые функции могут быть недоступны и/или экран может выглядеть не так, как показано в данном руководстве.

ОБЗОР

Экран управления аудиосистемой с поддержкой Bluetooth® можно вызвать следующими способами.

- ▶ Подключение аудиоустройства с поддержкой Bluetooth® (→Стр. 59)
- ▶ Выбор **“Bluetooth**”** на экране выбора источника звука (→Стр. 25)

■ ПАНЕЛЬ УПРАВЛЕНИЯ

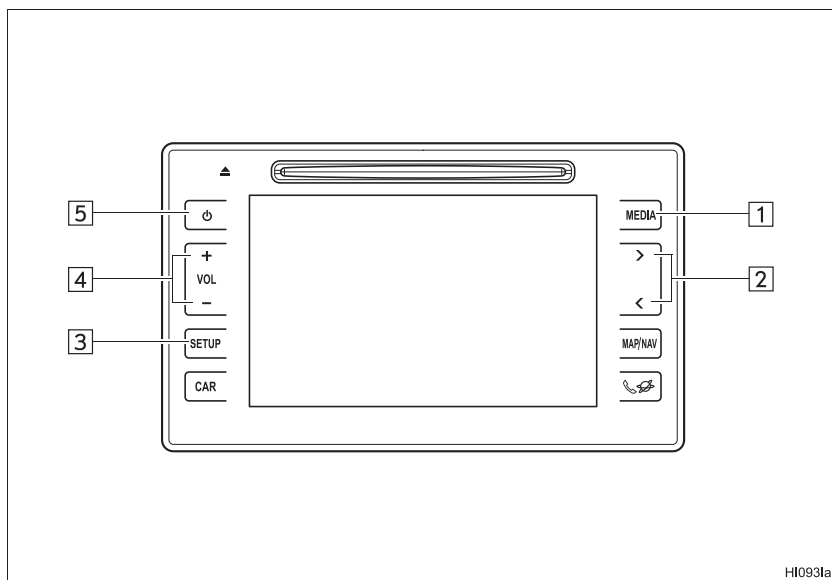

*: Название и логотипы Bluetooth® являются товарными знаками корпорации Bluetooth SIG, Inc.

■ ЭКРАН УПРАВЛЕНИЯ

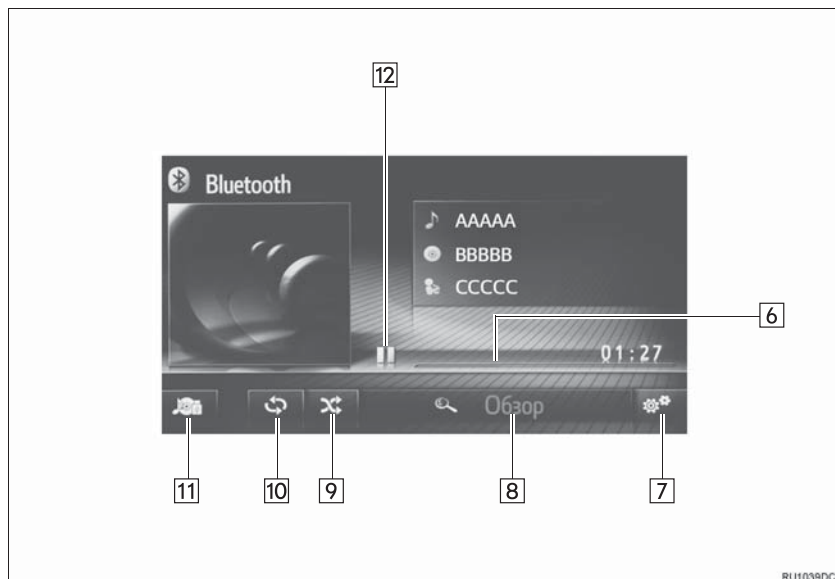

№	Функция
1	Нажмите для отображения экрана выбора источника звука.
2	<ul style="list-style-type: none"> • Нажмите для выбора трека. • Нажмите и удерживайте для быстрого перехода вперед/назад.
3	Выберите для настройки звука. (→Стр. 151)
4	Нажмите кнопку "+" или "-" для регулировки громкости.
5	<ul style="list-style-type: none"> • Нажмите для включения или выключения аудио-/визуальной системы. • Нажмите и удерживайте для перезапуска аудио-/визуальной системы.
6	Отображается информация о состоянии воспроизведения.
7	Выберите для отображения экрана расширенных настроек аудио Bluetooth®.
8	Выберите для отображения экрана просмотра опций, затем выберите требуемый элемент.
9	Выберите для задания воспроизведения в произвольном порядке.
10	Выберите для задания повторного воспроизведения.
11	Выберите для отображения экрана выбора источника звука.
12	Выберите для воспроизведения/паузы.

**ПРЕДУПРЕЖДЕНИЕ**

- Не пользуйтесь органами управления плеера и не подключайте его к аудиосистеме с поддержкой Bluetooth® во время вождения автомобиля.
- Ваше аудиоустройство оснащено антеннами Bluetooth®. Лица с имплантированными кардиостимуляторами, устройствами кардиоресинхронизирующей терапии или имплантированными кардиовертерами-дефибрилляторами должны соблюдать разумную дистанцию между собой и антеннами Bluetooth®. Радиоволны могут негативно повлиять на работу таких устройств.
- Перед использованием устройств Bluetooth® пользователи любых других медицинских устройств (кроме имплантированного кардиостимулятора, устройства кардиоресинхронизирующей терапии или имплантированного кардиовертера-дефибриллятора) должны узнать у изготовителя о влиянии радиоволн на работу этих устройств. Радиоволны могут непредсказуемым образом влиять на работу таких медицинских устройств.

**УВЕДОМЛЕНИЕ**

- Не оставляйте портативный плеер в автомобиле. Высокая температура внутри автомобиля может повредить портативный плеер.

ИНФОРМАЦИЯ

- Система может не работать при следующих условиях:
 - Устройство с поддержкой Bluetooth® выключено.
 - Устройство с поддержкой Bluetooth® не подключено.
 - Низкий уровень заряда аккумулятора устройства с поддержкой Bluetooth®.
- Для подключения телефона может потребоваться некоторое время, если в это время осуществляется воспроизведение с аудиоустройства с поддержкой Bluetooth®.
- Инструкции по работе с портативным плеером см. в руководстве по эксплуатации из его комплекта поставки.
- Если устройство с поддержкой Bluetooth® отключено из-за плохого приема сети Bluetooth®, когда система запущена, система автоматически выполнит повторное подключение портативного плеера.
- Если устройство с поддержкой Bluetooth® отключено при помощи переключателя, повторное подключение не выполняется. Выполните повторное подключение портативного плеера вручную.
- Информация об устройстве с поддержкой Bluetooth® регистрируется, когда портативный плеер подключается к аудиосистеме с поддержкой Bluetooth®. При продаже или утилизации автомобиля удалите информацию об устройстве с поддержкой Bluetooth® из системы.

ПОДКЛЮЧЕНИЕ АУДИО Bluetooth®

Для использования аудиосистемы с поддержкой Bluetooth® необходимо зарегистрировать устройство с поддержкой Bluetooth® в системе.

- ▶ Toyota Touch 2 (→Стр. 153)
- ▶ Toyota Touch 2 с Go (→Стр. 158)

ПРОСЛУШИВАНИЕ АУДИО Bluetooth®

ПОВТОР

Будет выполнен повтор воспроизведения текущего трека.

- 1 Выберите .

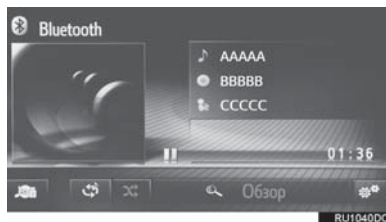



- Каждый раз при выборе кнопки  режим изменяется в следующем порядке:
 - повтор трека → Выкл.

ПРОИЗВОЛЬНЫЙ ПОРЯДОК

Треки выбираются автоматически в произвольном порядке.

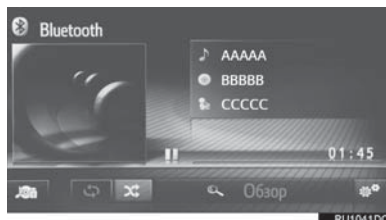
- 1 Выберите .



- Каждый раз при выборе кнопки  режим изменяется в следующем порядке:
 - произвольный порядок → Выкл.

ОПЦИИ АУДИО Bluetooth®

- 1 Вызовите экран управления Bluetooth®. (→Стр. 55)
- 2 Выберите .
- 3 Выберите кнопку настраиваемого параметра.

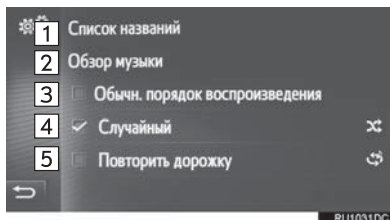

№	Функция
1	Выберите для отображения списка треков.
2	Выберите для отображения экрана просмотра опций, затем выберите требуемый элемент.
3	Выберите для возобновления воспроизведения треков с начала списка треков после завершения воспроизведения последнего трека в списке.
4	Выберите для задания воспроизведения в произвольном порядке.
5	Выберите для задания повторного воспроизведения трека.

ИНФОРМАЦИЯ

- Если портативное устройство поддерживает AVRCP 1.4 и просмотр, будут доступны список названий и поиск музыки. (Если устройство не поддерживает просмотр, эти пункты меню будут затенены.)
Устройства с профилем более низкого уровня не поддерживают эти функции. Для таких устройств список названий и поиск музыки недоступны, названия функций затенены.

1. ПЕРЕКЛЮЧАТЕЛИ НА РУЛЕВОМ КОЛЕСЕ

Некоторые части аудио-/визуальной системы управляются переключателями на рулевом колесе.

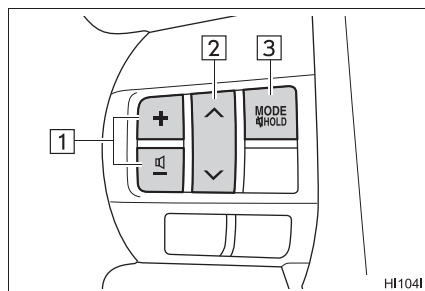

2

АУДИО-/ВИЗУАЛЬНАЯ СИСТЕМА

№	Переключатель
1	Регулятор громкости
2	Переключатель “^” “v”
3	Переключатель “MODE”

► Регулятор громкости

Режим	Работа	Функция
Все	Нажать	Увеличение/уменьшение громкости
	Нажать и удерживать (не менее 0,8 секунды)	Непрерывное увеличение/уменьшение громкости

► Переключатель “Λ” “∨”

Режим	Работа	Функция
AM/FM-радио	Нажать	Вверх/вниз по предустановленным станциям (экран предварительной настройки) Вверх/вниз по списку (экран списка станций) Поиск вверх/вниз (экран ручной настройки)
	Нажать и удерживать (не менее 0,8 секунды)	Поиск без остановки вверх/вниз (экран ручной настройки)
DAB*	Нажать	Вверх/вниз по предустановленным станциям (экран предварительной настройки) Вверх/вниз по списку (экран списка станций) ► Toyota Touch 2 с Go Поиск сервиса вверх/вниз (экран ручной настройки) ► Toyota Touch 2 Поиск ансамбля вверх/вниз (экран ручной настройки)
	Нажать и удерживать (не менее 0,8 секунды)	► Toyota Touch 2 Поиск ансамбля без остановки вверх/вниз (экран ручной настройки)
Аудио-CD, MP3/WMA/AAC-диск, USB, iPod, Bluetooth® аудио	Нажать	Трек вверх/вниз
	Нажать и удерживать (не менее 0,8 секунды)	Быстрый переход вперед/назад

*: При наличии

► Переключатель “MODE”

Режим	Работа	Функция
AM/FM-радио, DAB*, AUX, видеомагнитофон*	Нажать	Изменение режима аудио
	Нажать и удерживать (не менее 0,8 секунды)	Отключение звука
Аудио-CD, MP3/ WMA/AAC-диск, USB, iPod, Bluetooth® аудио	Нажать	Изменение режима аудио
	Нажать и удерживать (не менее 0,8 секунды)	Пауза

*: При наличии

1. ИНФОРМАЦИЯ ПО РАБОТЕ



УВЕДОМЛЕНИЕ

- Во избежание повреждения аудиосистемы:
 - Будьте аккуратны, чтобы не пролить напитки на аудио-/визуальную систему.
 - В прорезь CD-плеера вставляйте только соответствующие диски.

ИНФОРМАЦИЯ

- Использование мобильного телефона в салоне или вблизи автомобиля может вызывать помехи в аудио-/визуальной системе во время прослушивания. Однако это не является признаком неисправности.

РАДИОПРИЕМ

Обычно неполадки радиоприема не означают неисправности радиоприемника — это следствие окружающих условий.

Например, помехи приему FM-радиоприемника могут создавать ближайшие здания и рельеф местности. Линии электропередач и телефонные кабели создают помехи в диапазоне AM. Несомненно, радиосигналы имеют ограниченный радиус действия: чем дальше от станции, тем слабее ее сигналы. Кроме того, условия приема постоянно изменяются по мере движения автомобиля.

Ниже описаны распространенные проблемы радиоприема, которые не свидетельствуют о неполадках радиоприемника.

FM

Замирание и смещение станций: обычно дальность действия FM-станции составляет приблизительно 40 км. В пределах этой области может происходить замирание или смещение, которые возрастают по мере удаления от радиопередатчика. Обычно при этом возникают искажения.

Несколько путей: сигналы FM могут отражаться, приводя к тому, что два сигнала попадают на антенну одновременно. В этом случае сигналы могут компенсировать друг друга, вызывая кратковременные пульсации или пропадания приема.

Помехи и пульсации: это происходит, когда сигналы блокируются зданиями, деревьями или другими крупными объектами. Повышение уровня низких частот может снизить эффекты помех и пульсаций.

Наложение станций: если принимаемый сигнал FM прерывается или ослабевает, при наличии другой мощной станции в близком FM-диапазоне радиоприемник может временно настраиваться на вторую станцию до возобновления сигнала первой станции.

AM

Затухание: радиопередачи в диапазоне AM отражаются верхними слоями атмосферы, особенно ночью. Эти отраженные сигналы могут интерферировать с сигналами, принимаемыми непосредственно от радиостанции, вызывая усиление и ослабление звука радиостанции.

Интерференция станций: когда отраженный сигнал и сигнал, принимаемый непосредственно от радиостанции, находятся на очень близких частотах, они могут интерферировать друг с другом, снижая качество радиоприема.

Помехи: в диапазоне AM возникают помехи, вызванные внешними источниками электрических шумов, например, линиями электропередачи высокого напряжения, системами освещения или электродвигателями. Это приводит к помехам.

iPod



- “Made for iPod”, “Made for iPhone” и “Made for iPad” означает, что электронное устройство специально разработано для подключения к iPod, iPhone или iPad и сертифицировано разработчиком на предмет соответствия стандартам компании Apple.
- Apple не несет ответственность за функционирование данного устройства или его соответствие стандартам безопасности и регулятивным нормам. Обратите внимание: использование данного аксессуара с iPod, iPhone или iPad может повлиять на функционирование беспроводной сети.
- iPad, iPhone, iPod, iPod classic, iPod nano и iPod touch являются товарными знаками компании Apple Inc., зарегистрированными в США и других странах. Lightning является товарным знаком корпорации Apple, Inc.

СОВМЕСТИМЫЕ МОДЕЛИ

С данной системой можно использовать следующие устройства iPod®, iPod nano®, iPod classic®, iPod touch® и iPhone®.

► Toyota Touch 2

Изготовлено для

- iPod touch (5-го поколения)*
- iPod touch (4-го поколения)
- iPod touch (3-го поколения)
- iPod touch (2-го поколения)
- iPod touch (1-го поколения)
- iPod classic (кроме 5-го поколения)
- iPod nano (7-го поколения)*
- iPod nano (6-го поколения)
- iPod nano (5-го поколения)
- iPod nano (4-го поколения)
- iPod nano (3-го поколения)
- iPod nano (1-го поколения)
- iPhone 5*
- iPhone 4S
- iPhone 4
- iPhone 3GS
- iPhone 3G
- iPhone

*: Видео iPod не поддерживается

► Toyota Touch 2 с Go

Изготовлено для

- iPod touch (с 1-го до 6-го поколения)
- iPod classic
- iPod nano (с 1-го до 7-го поколения)
- iPhone 6S Plus
- iPhone 6S
- iPhone 6 Plus
- iPhone 6
- iPhone 5S
- iPhone 5C
- iPhone 5
- iPhone 4S
- iPhone 4
- iPhone 3GS
- iPhone 3G
- iPhone

В зависимости от различий между моделями или версиями программного обеспечения и т.п. некоторые модели могут быть несовместимы с этой системой.

УХОД ЗА CD-ПЛЕЕРОМ И ДИСКАМИ

- Слишком высокая температура может помешать работе CD-плеера. В жаркие дни перед прослушиванием компакт-диска включайте кондиционирование воздуха для охлаждения салона автомобиля.
- CD-плеер может допускать пропуски на ухабистых дорогах или из-за других вибраций.
- Если в CD-плеер попадет влага, звук может не воспроизводиться даже на работающем плеере. Извлеките диски из CD-плеера и подождите высыхания проигрывателя.



ПРЕДУПРЕЖДЕНИЕ

- В CD-плеере используется невидимый лазерный луч, который может быть опасен, если он направлен за пределы устройства. Используйте CD-плеер надлежащим образом.

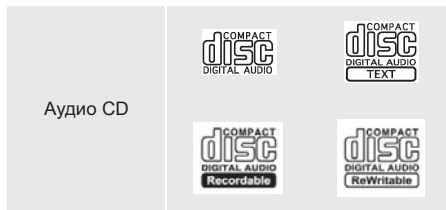

- Используйте только диски с этикетками, показанными выше. Следующие компакт-диски могут не воспроизводиться в CD-плеере.
 - SACD
 - dts-CD
 - Компакт-диски с защитой от копирования
 - CD-диски с видео
- ▶ Диски специальной формы

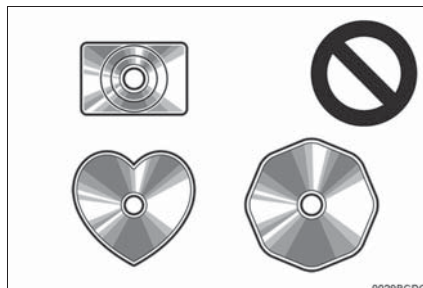

- ▶ Прозрачные/полупрозрачные диски

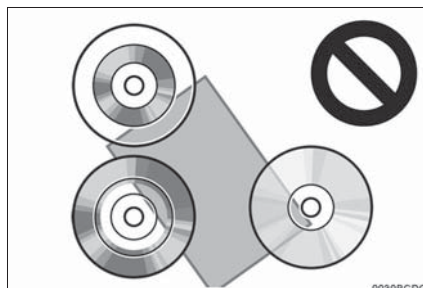

► Диски низкого качества

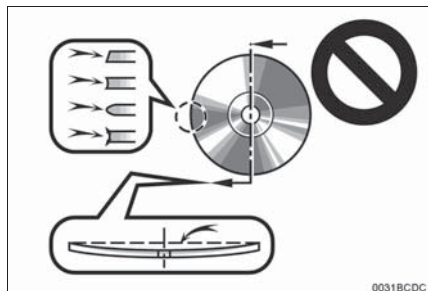

0031BCDC

► Диски с наклейками

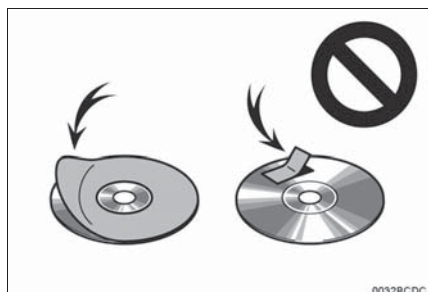

0032BCDC

**УВЕДОМЛЕНИЕ**

- Не используйте диски специальной формы, прозрачные и полупрозрачные диски, диски низкого качества и диски с наклейками, показанные на иллюстрациях. Использование таких дисков может привести к повреждению плеера или к невозможности извлечения диска.
- Эта система не предназначена для использования комбинированных дисков. Не используйте комбинированные диски, так как это может привести к повреждению проигрывателя.
- Не используйте диски с защитным кольцом. Использование таких дисков может привести к повреждению плеера или к невозможности извлечения диска.
- Не используйте диски с возможностью печати. Использование таких дисков может привести к повреждению плеера или к невозможности извлечения диска.



0033BCDC

- Обращайтесь с дисками аккуратно, особенно при установке в проигрыватель. Держите диски за края и не сгибайте. Старайтесь не оставлять на них следов пальцев, в особенности на блестящей стороне.
- Грязь, царапины, деформация, точечные отверстия и другие повреждения диска могут быть причиной пропусков и повторов при воспроизведении. (Чтобы увидеть точечное отверстие, держите диск против света.)
- Извлекайте диски из CD-плеера, когда они не используются. Храните их в пластмассовых футлярах, оберегая от влаги, высокой температуры и попадания прямых солнечных лучей.

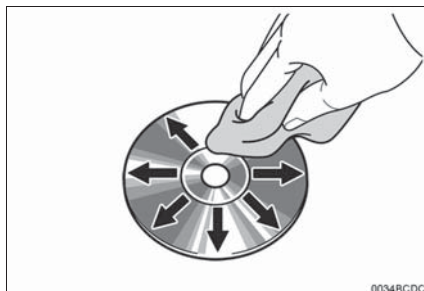

0034BCDC

- **Очистка диска:** протрите диск мягкой, не содержащей пыли тканью, смоченной водой. Протрите диск от центра к краю (не по кругу). Не используйте обычные очистители для пластинок и антистатические устройства.

ИНФОРМАЦИЯ О ФАЙЛАХ

■ СОВМЕСТИМЫЕ USB-УСТРОЙСТВА

Форматы связи через USB	USB 2.0 HS (480 Мбит/с) и FS (12 Мбит/с)
Форматы файлов	FAT 16/32
Класс соответствия	Класс устройств хранения

■ СОВМЕСТИМЫЕ СЖАТЫЕ ФАЙЛЫ

Пункт	USB	DISC
Совместимый формат файлов (аудио)	MP3/WMA/AAC	
Папки в устройстве	Максимум 3000	Максимум 192
Файлы в устройстве	Максимум 9999	Максимум 255
Файлы в папке	Максимум 255	—

■ СООТВЕТСТВУЮЩАЯ ЧАСТОТА ДИСКРЕТИЗАЦИИ

Тип файла	Частота (кГц)
Файлы MP3: MPEG 1 LAYER 3	32/44.1/48
Файлы MP3: MPEG 2 LSF LAYER 3	16/22.05/24
Файлы WMA: версии 7, 8, 9 (9.1/9.2)	32/44.1/48
Файлы AAC: MPEG4/AAC-LC	11.025/12/16/ 22.05/24/32/ 44.1/48

■ СООТВЕТСТВУЮЩАЯ СКОРОСТЬ ПЕРЕДАЧИ ДАННЫХ

Тип файла	Битрейт (кбит/с)
Файлы MP3: MPEG 1 LAYER 3	32 - 320
Файлы MP3: MPEG 2 LSF LAYER 3	8 - 160
Файлы WMA: версии 7, 8	CBR 48 - 192
Файлы WMA: версии 9 (9.1/9.2)	CBR 48 - 320
Файлы AAC: MPEG4/AAC-LC	16 - 320

(совместимость с VBR (Variable Bit Rate))

- MP3 (MPEG Audio Layer 3), WMA (Windows Media Audio) и AAC (Advanced Audio Coding) – это стандарты сжатия звука.
- Система может воспроизводить файлы MP3/WMA/AAC на дисках CD-R, CD-RW и USB-памяти.
- Эта система позволяет воспроизводить записи на диске, совместимые со стандартами ISO 9660 уровня 1 и уровня 2, а также с файловой системой Romeo и Joliet.
- Присваивая имя файлу MP3/WMA/AAC, добавляйте соответствующее расширение (mp3/wma/m4a).
- Эта система воспроизводит файлы с расширениями mp3/wma/m4a как, соответственно, файлы MP3/WMA/AAC. Для предотвращения шумов и ошибок воспроизведения используйте правильные расширения.
- Эта система позволяет воспроизводить только файлы, записанные в первой сессии на CD-дисках, использующих несколько сессий.
- MP3-файлы совместимы с форматами тегов ID3 версий 1.0, 1.1, 2.2 и 2.3. Эта система не позволяет отображать название диска, трека и имя исполнителя при использовании других форматов.
- Файлы WMA/AAC могут содержать теги WMA/AAC, которые используются так же, как теги ID3. Теги WMA/AAC содержат такую информацию, как название трека и имя исполнителя.
- Функция предсказания доступна только при воспроизведении файлов MP3/WMA, записанных при 32, 44,1 и 48 кГц.
- Эта система может воспроизводить AAC-файлы, кодированные iTunes.
- Качество звука файлов MP3/WMA обычно возрастает с увеличением скорости передачи данных. Для достижения приемлемого уровня качества звука рекомендуется записывать диски на скорости не менее 128 кбит/с.
- Списки воспроизведения m3u не совместимы с CD-плеером.
- Форматы MP3i (MP3 interactive) и MP3PRO не совместимы с аудиоплеером.
- Плеер совместим с протоколом VBR (Variable Bit Rate, переменной скорости передачи данных).
- При воспроизведении файлов, записанных как файлы VBR (Variable Bit Rate), длительность воспроизведения может неправильно отображаться при использовании функций быстрого перехода вперед или назад.
- Невозможно проверять папки, не содержащие файлов MP3/WMA/AAC.
- Можно воспроизводить файлы MP3/WMA/AAC, находящиеся в папках с глубиной вложения до восьми уровней. Однако начало воспроизведения может задерживаться при использовании дисков, содержащих папки с большим числом уровней вложения. Поэтому рекомендуется создавать диски, содержащие не более двух уровней папок.

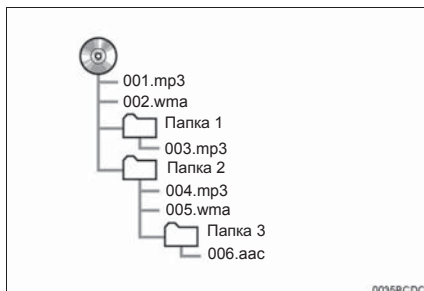

- Выше приведен порядок воспроизведения диска, имеющего структуру, показанную слева:

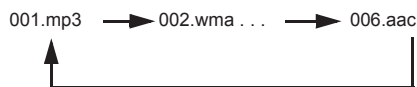

- Порядок зависит от компьютера и используемого программного обеспечения кодирования MP3/WMA/AAC.

ДИСКИ CD-R И CD-RW

- В системе невозможно воспроизводить диски CD-R/CD-RW, при записи которых не был выполнен “процессу финализации” (процесс, подготавливающий диски к воспроизведению на бытовых CD-плеерах).
- Могут возникнуть проблемы при воспроизведении дисков CD-R/CD-RW, записанных на CD-рекордере или персональном компьютере. Это может быть вызвано характеристиками диска, царапинами или грязью на диске, или наличием загрязнения или конденсата на линзе устройства записи.
- Кроме того, проблемы при воспроизведении дисков, записанных на персональном компьютере, могут быть вызваны настройками приложения записи. Записывайте диски в соответствующем формате. (Более подробную информацию можно получить у создателя приложения.)
- Воздействие прямых солнечных лучей, высоких температур и т.д. может привести к повреждению CD-R/CD-RW-дисков. Устройство не сможет воспроизводить некоторые поврежденные диски.
- При установке диска CD-RW в MP3/WMA-плеер воспроизведение начинается с большей задержкой, чем при использовании обычных CD-дисков или дисков CD-R.
- Устройство не воспроизводит диски CD-R/CD-RW, записанные с использованием системы DDCD (CD с удвоенной плотностью).

ТЕРМИНЫ

ПАКЕТНАЯ ЗАПИСЬ

- Общий термин, описывающий процесс записи данных по запросу на диски CD-R, подобно тому, как данные записываются на гибкие или жесткие диски.

ТЕГ ID3

- Метод внедрения информации о треке в файл MP3. Эта внедренная информация может содержать название трека, имя исполнителя, название альбома, музыкальный жанр, год выпуска, комментарии, обложку и другие данные. Содержимое можно изменять с помощью программного обеспечения с функциями редактирования тегов ID3. Хотя количество символов тега ограничено, информацию можно просматривать во время воспроизведения трека.

ТЕГ WMA

- Файлы WMA могут содержать теги WMA, которые используются так же, как теги ID3. Теги WMA содержат такую информацию, как название трека и имя исполнителя.

ФОРМАТ ISO 9660

- Международный стандарт форматирования папок и файлов на дисках CD-ROM. Для формата ISO 9660 предусмотрено два уровня правил.
- Уровень 1: имя файла в формате 8.3 (8 символов для имени файла и 3 символа для расширения). Имена файлов должны содержать однобайтовые заглавные буквы и цифры. Можно также использовать символ “_”.)
- Уровень 2: имя файла может содержать до 31 символа (включая разделитель “.” и расширение). Каждая папка должна содержать не более 8 уровней вложения.

m3u

- Списки воспроизведения, созданные с помощью программного обеспечения “WINAMP”, имеют расширение имени файла m3u.

MP3

- MP3 – стандарт сжатия звука, определенный рабочей группой (MPEG) Международной организации по стандартизации (ISO). MP3 сжимает звуковые данные приблизительно в 10 раз по сравнению с обычными дисками.

WMA

- Формат WMA (Windows Media) представляет собой формат сжатия звука, разработанный компанией Microsoft®. Файлы этого формата имеют размеры меньше, чем файлы MP3. Версии форматов декодирования для файлов WMA: 7, 8 и 9.
- Данный продукт защищен определенными правами на интеллектуальную собственность компании Microsoft Corporation и других сторон. Использование или распространение этой технологии для других продуктов без лицензии компании Microsoft или авторизованного филиала Microsoft и третьих сторон запрещено.

AAC

- AAC - это аббревиатура от “Advanced Audio Coding”, относящаяся к стандарту технологии сжатия аудиофайлов при помощи MPEG2 и MPEG4.

1. КРАТКАЯ СПРАВКА	76
2. ОСНОВНЫЕ ПРИНЦИПЫ	78
ПОДКЛЮЧЕНИЕ ТЕЛЕФОНА Bluetooth®	79
ИСПОЛЬЗОВАНИЕ ПЕРЕКЛЮЧАТЕЛЯ ТЕЛЕФОНА/МИКРОФОНА	80
О ТЕЛЕФОННОЙ КНИГЕ В ЭТОЙ СИСТЕМЕ	81
ПРИ УТИЛИЗАЦИИ АВТОМОБИЛЯ	82
3. РЕГИСТРАЦИЯ ЗАПИСИ	83
РЕГИСТРАЦИЯ НОВОЙ ЗАПИСИ	83
РЕДАКТИРОВАНИЕ ИНФОРМАЦИИ В ЗАПИСИ	84

СИСТЕМА ГРОМКОЙ СВЯЗИ Bluetooth® (Toyota Touch 2)

2 ИСПОЛЬЗОВАНИЕ ТЕЛЕФОНА

- | | |
|--|-----------|
| 1. ВЫЗОВ ПРИ ПОМОЩИ ТЕЛЕФОНА Bluetooth®..... | 86 |
| ПУТЕМ НАБОРА НОМЕРА | 86 |
| ИСПОЛЬЗУЯ СПИСОК КОНТАКТОВ | 87 |
| ИСПОЛЬЗУЯ ТЕЛЕФОННУЮ КНИГУ | 87 |
| ИСПОЛЬЗУЯ СПИСКИ ВЫЗОВОВ..... | 88 |
| ВЫЗОВ С ИСПОЛЬЗОВАНИЕМ СМС-СООБЩЕНИЯ..... | 89 |
| 2. ПРИЕМ ВЫЗОВОВ ПРИ ПОМОЩИ ТЕЛЕФОНА Bluetooth® | 90 |
| 3. РАЗГОВОР ПРИ ПОМОЩИ ТЕЛЕФОНА Bluetooth® | 91 |
| ПЕРЕДАЧА ТОНАЛЬНЫХ СИГНАЛОВ | 92 |
| НАБОР ВТОРОГО НОМЕРА..... | 93 |

3 ФУНКЦИЯ СМС-СООБЩЕНИЙ

- | | |
|---|-----------|
| 1. ФУНКЦИЯ СМС-СООБЩЕНИЙ | 95 |
| ПРИЕМ СМС-СООБЩЕНИЯ | 95 |
| ПРОВЕРКА ПРИНЯТЫХ СМС-СООБЩЕНИЙ..... | 95 |
| ПРОВЕРКА ОТПРАВЛЕННЫХ СМС-СООБЩЕНИЙ..... | 96 |
| ПЕРЕДАЧА НОВОГО СМС-СООБЩЕНИЯ..... | 97 |
| 4 ЧТО ДЕЛАТЬ, ЕСЛИ... | |
| 1. ПОИСК И УСТРАНЕНИЕ НЕПОЛАДОК..... | 99 |

1

2

3





4

5

6

7

1. КРАТКАЯ СПРАВКА

Нажмите кнопку   для вызова экрана меню телефона. Каждый раз при нажатии кнопки   экран сменяется между экраном онлайн-меню Toyota и экраном меню телефона.

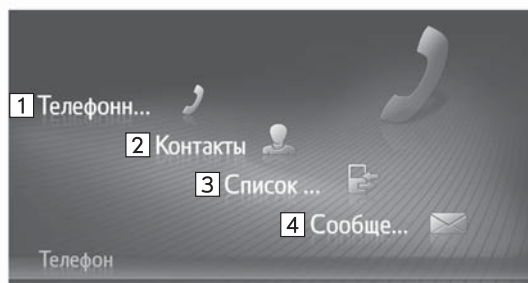

RU0299DS

№	Функция	Стр.
1	Выберите для вызова экрана кнопок. Вызов можно совершить, набрав номер.	86
2	Выберите для вызова экрана контактов. Для совершения вызова можно выбрать запись в списке контактов на экране "Сохраненные" и "Тел.кн".	87
3	Выберите для вызова экрана со списками вызовов. Для совершения вызова можно выбрать запись в списке пропущенных или принятых вызовов или набранных номеров.	88
4	Выберите для вызова экрана сообщений. Можно отобразить список принятых и отправленных СМС-сообщений и меню для создания новых сообщений.	95

■ СМЕНА ЭКРАНОВ ТЕЛЕФОНА

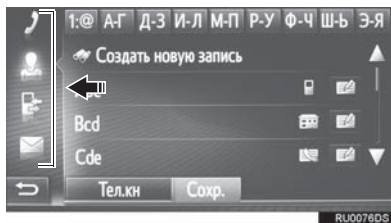

- Для смены экрана кнопок, контактов, списков вызова или сообщений выберите соответствующий значок.

2. ОСНОВНЫЕ ПРИНЦИПЫ

Система громкой связи с интерфейсом Bluetooth® и подключенным к ней мобильным телефоном позволяет совершать или принимать телефонные вызовы, не снимая руки с рулевого колеса.

Эта система поддерживает Bluetooth®. Bluetooth® - это беспроводная система передачи данных, позволяющая посылать вызовы без кабельного подключения мобильного телефона или помещения его в держатель.

В данном разделе описан порядок работы системы.



ПРЕДУПРЕЖДЕНИЕ

- Использовать мобильный телефон или подключать телефон Bluetooth® можно только в том случае, когда это безопасно и законно.
- Ваше аудиоустройство оснащено антеннами Bluetooth®. Лица с имплантированными кардиостимуляторами, устройствами кардиоресинхронизирующей терапии или имплантированными кардиовертерами-дефибрилляторами должны соблюдать разумную дистанцию между собой и антеннами Bluetooth®. Радиоволны могут негативно повлиять на работу таких устройств.
- Перед использованием устройств Bluetooth® пользователи любых других медицинских устройств (кроме имплантированного кардиостимулятора, устройства кардиоресинхронизирующей терапии или имплантированного кардиовертера-дефибриллятора) должны узнать у изготовителя о влиянии радиоволн на работу этих устройств. Радиоволны могут непредсказуемым образом влиять на работу таких медицинских устройств.



УВЕДОМЛЕНИЕ

- Не оставляйте мобильный телефон в автомобиле. Температура в салоне может подняться до такого уровня, который приведет к повреждению телефона.

ИНФОРМАЦИЯ

- Если мобильный телефон не поддерживает Bluetooth®, система не работает.
- Система может не работать при следующих условиях:
 - Мобильный телефон выключен.
 - Текущее местоположение находится вне зоны действия сотовой сети.
 - Мобильный телефон не подключен.
 - Аккумулятор мобильного телефона разряжен.
- При одновременном использовании аудио по каналу Bluetooth® и системы громкой связи могут возникнуть следующие проблемы.
 - Соединение Bluetooth® может оборваться.
 - При воспроизведении аудио через интерфейс Bluetooth® может быть слышен шум.

ПОДКЛЮЧЕНИЕ ТЕЛЕФОНА Bluetooth®

Для использования системы громкой связи необходимо выполнить сопряжение телефона и соединить профиль телефона (HFP) с системой.

После подключения профиля можно выполнять звонки по системе громкой связи.

Если телефоны Bluetooth® с профилем телефона (HFP) не подключены, сначала подключите телефон Bluetooth® с профилем телефона (HFP) в соответствии со следующей процедурой. После полной остановки автомобиля подключите телефон Bluetooth® с профилем телефона (HFP).

- 1** Нажмите кнопку .

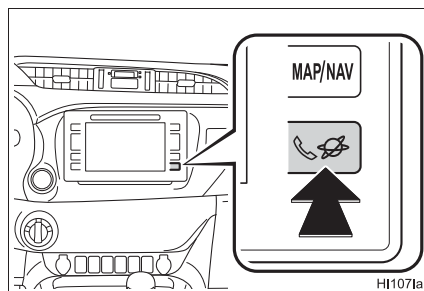

2 Выберите “Да”.



- Этот экран можно отобразить, нажав переключатель  на рулевом колесе.

3 Выполните шаги, описанные в разделе “СОПРЯЖЕНИЕ УСТРОЙСТВА С ПОДДЕРЖКОЙ Bluetooth®”. (→Стр. 153)

ИСПОЛЬЗОВАНИЕ ПЕРЕКЛЮЧАТЕЛЯ ТЕЛЕФОНА/МИКРОФОНА

► Переключатель на рулевом колесе

Нажатием на переключатель телефона можно принимать или завершать вызовы, не отрывая рук от рулевого колеса.

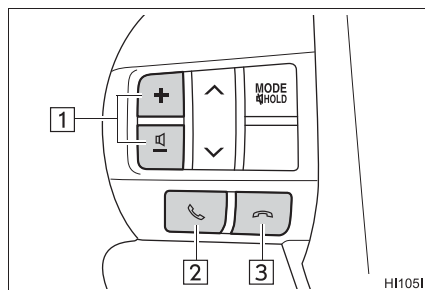

1 Регулятор громкости

- Нажмите на сторону “+” для увеличения громкости.
- Нажмите на сторону “-” для уменьшения громкости.

2 Переключатель снятия трубки

3 Переключатель положенной трубки

► Микрофон

При разговоре по телефону используется микрофон.

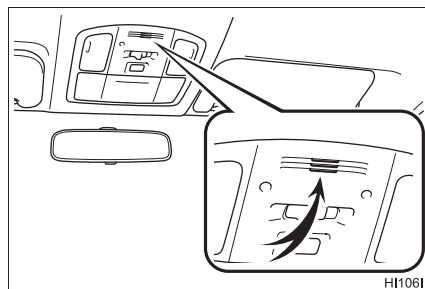

ИНФОРМАЦИЯ

- Голос собеседника передается через передние динамики. Звук аудио-/визуальной системы отключается во время телефонных разговоров.
- Говорите по телефону поочередно с собеседником. При одновременном разговоре голос может быть не слышен. (Это не является признаком неисправности.)
- Не устанавливайте высокую громкость принимаемого голоса. Иначе будет слышно эхо, а принимаемый голосовой сигнал будет слышен за пределами автомобиля. При разговоре по телефону четко говорите в направлении микрофона.
- В следующих ситуациях голос может быть не слышен собеседнику.
 - Движение по грунтовой дороге. (Шум движения.)
 - Движение с высокой скоростью.
 - Открыто окно.
 - Вентиляционные отверстия кондиционера воздуха направлены в сторону микрофона.
 - При громком звуке вентилятора кондиционера.
 - Сеть может оказывать влияние на работу мобильного телефона.

О ТЕЛЕФОННОЙ КНИГЕ В ЭТОЙ СИСТЕМЕ

- Для каждого зарегистрированного телефона сохраняются следующие данные. При подключении другого телефона считывание следующих зарегистрированных данных ранее подключенных телефонов невозможно:
 - Данные телефонной книги
 - Данные истории вызовов

ИНФОРМАЦИЯ

- При удалении телефона указанные выше данные также удаляются.

ПРИ УТИЛИЗАЦИИ АВТОМОБИЛЯ

При использовании системы громкой связи в нее записывается много персональных данных. При утилизации автомобиля следует выполнить инициализацию данных. (→Стр. 144)

- В системе можно выполнить инициализацию следующих данных.
 - Данные телефонной книги
 - Данные истории вызовов
 - Настройка громкости
 - Настройка Bluetooth®
 - Все настройки телефона
 - Шаблон СМС-сообщения

ИНФОРМАЦИЯ

- После выполнения инициализации данных все персональные сведения будут стерты. При инициализации данных будьте внимательны.

3. РЕГИСТРАЦИЯ ЗАПИСИ





РЕГИСТРАЦИЯ НОВОЙ ЗАПИСИ

В системе можно зарегистрировать до 200 контактов.

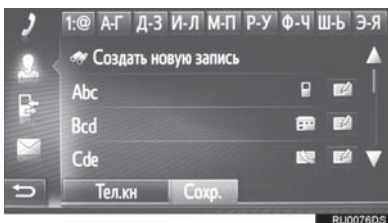
СОЗДАНИЕ С ЭКРАНА КОНТАКТОВ

- 1 Вызовите экран меню телефона и выберите **“Контакты”**. (→Стр. 76)
- 2 Выберите вкладку **“Сохран.”**.
- 3 Выберите **“Создать новую запись”**.



- 4 Выберите один из 4 типов телефона (, ,  или ) и введите номер.

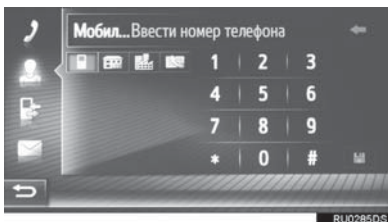

- Можно ввести один телефонный номер для каждого типа телефона.
- 5 Выберите .
 - 6 Введите название записи и выберите **“ОК”**.

- 7 Проверьте, что запись зарегистрирована в сохраненном списке.

- Выберите  для отображения и редактирования информации в записи. (→Стр. 84)

РЕГИСТРАЦИЯ С ЭКРАНА КНОПОК

- 1 Вызовите экран меню телефона и выберите **“Телефонн...”**. (→Стр. 76)
- 2 Введите номера.
- 3 Выберите .
- 4 Введите название записи и выберите **“ОК”**.

ИНФОРМАЦИЯ

- Тип телефона зарегистрирован как .

РЕГИСТРАЦИЯ С ЭКРАНА ТЕЛЕФОННОЙ КНИГИ

- 1 Вызовите экран меню телефона и выберите **“Контакты”**. (→Стр. 76)
- 2 Выберите вкладку **“Тел.кн”**.
- 3 Выберите  для нужного элемента.
- 4 Выберите **“Добавить к сохраненным контактам”**.
- 5 Введите название записи и выберите **“ОК”**.

ИНФОРМАЦИЯ

- Тип телефона, зарегистрированный в телефонной книге, будет также зарегистрирован.

РЕГИСТРАЦИЯ С ЭКРАНА СПИСКОВ ВЫЗОВОВ

- 1 Вызовите экран меню телефона и выберите **“Список...”**. (→Стр. 76)
- 2 Выберите  рядом с нужным элементом.
- 3 Введите название записи и выберите **“ОК”**.

ИНФОРМАЦИЯ

- Тип телефона зарегистрирован как .

РЕДАКТИРОВАНИЕ ИНФОРМАЦИИ В ЗАПИСИ

Можно отображать и редактировать подробную информацию, содержащуюся в записи.

- 1 Вызовите экран меню телефона и выберите **“Контакты”**. (→Стр. 76)
- 2 Выберите вкладку **“Сохраненные”** или **“Тел.кн”**.
- 3 Выберите  рядом с нужной записью.

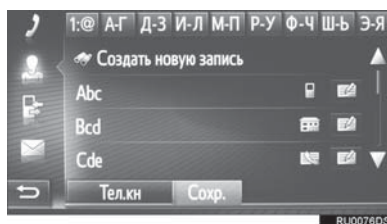

4 Выберите пункт, который требуется задать.

► Записи в сохраненном списке

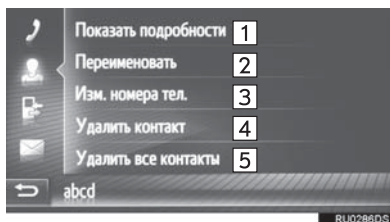

► Записи в списке телефонной книги



ИНФОРМАЦИЯ

- Если редактируется запись, переданная из мобильного телефона, изменение повлияет на запись в сохраненном списке на экране контактов. (→Стр. 83)

№	Функция
1	Выберите для отображения информации в записи. Выберите требуемую запись для совершения вызова.
2	Выберите для изменения имени записи.
3	Выберите для редактирования телефонных номеров. Выберите один из 4 типов телефона и введите номер и  .
4	Выберите для удаления записи.
5	Выберите для удаления всех записей.
6	Выберите для регистрации записи в сохраненном списке на экране контактов. (→Стр. 84)

1. ВЫЗОВ ПРИ ПОМОЩИ ТЕЛЕФОНА Bluetooth®

После подключения телефона Bluetooth® можно совершать вызовы при помощи системы громкой связи. Предусмотрено несколько способов совершения вызовов (см. ниже).

Как совершить вызов	Стр.
Путем набора номера	86
Используя список контактов	87
Используя телефонную книгу	87
Используя списки вызовов	88
Используя СМС-сообщение	89

ПУТЕМ НАБОРА НОМЕРА

- 1 Вызовите экран меню телефона и выберите “**Телефонн...**”. (→Стр. 76)
- 2 Введите номер телефона.

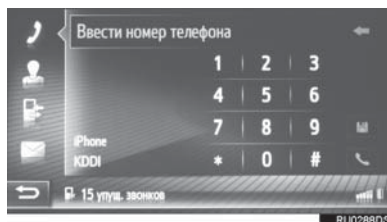

- 3 Выберите  .
- 4 Проверьте, что отображается экран соединения.



ИНФОРМАЦИЯ

- В зависимости от типа подключаемого телефона с интерфейсом Bluetooth® может потребоваться выполнение дополнительных действий на телефоне.
- Если выбрано “**Телефонн...**”, серым цветом будет отображен номер, набранный последним. Выберите  для повторного набора номера.
- При отображении внизу значка пропущенных вызовов или значка нового СМС-сообщения можно отобразить список, нажав на значок.

ИСПОЛЬЗУЯ СПИСОК КОНТАКТОВ

Можно совершать вызовы на зарегистрированные телефонные номера, выбранные в списке контактов. (→Стр. 83)

- 1 Вызовите экран меню телефона и выберите **“Контакты”**. (→Стр. 76)
- 2 Выберите вкладку **“Сохран.”**.
- 3 Выберите нужную запись.

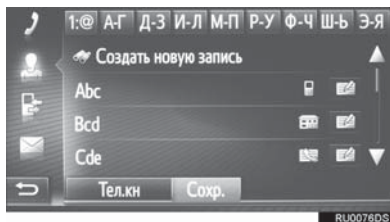

- Выберите  для отображения и редактирования информации в записи. (→Стр. 84)
 - При наличии 2 и более номеров мобильных телефонов выберите нужный номер в списке.
- 4 Проверьте, что отображается экран соединения.

ИСПОЛЬЗУЯ ТЕЛЕФОННУЮ КНИГУ

Вызовы можно совершать, используя данные телефонной книги подключенного мобильного телефона. Телефонная книга изменяется в зависимости от подключенного телефона.

- 1 Вызовите экран меню телефона и выберите **“Контакты”**. (→Стр. 76)
- 2 Выберите вкладку **“Тел.кн”**.
- 3 Выберите нужную запись.

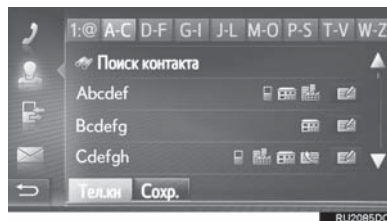

- При наличии 2 и более номеров мобильных телефонов выберите нужный номер в списке.

“Поиск контакта”: выберите для поиска по имени контакта.

- Выберите  для отображения и редактирования информации в записи. (→Стр. 84)

- 4 Проверьте, что отображается экран соединения.

ИНФОРМАЦИЯ



- Когда телефон подключается в первый раз, следует загрузить его телефонную книгу. Если телефонную книгу загрузить невозможно, отобразится всплывающее окно.
- Если для контакта не сохранен телефонный номер, запись будет затенена.
- Список телефонной книги можно обновить. (→Стр. 181)

**ИСПОЛЬЗУЯ СПИСКИ
ВЫЗОВОВ**

На экране списков вызовов можно выбрать до 15 элементов (пропущенные, входящие и исходящие).

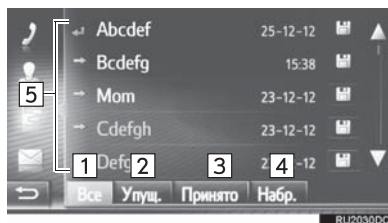
- 1 Вызовите экран меню телефона и выберите “Список...”. (→Стр. 76)
- 2 Выберите требуемую вкладку.



№	Функция
1	Выберите для отображения всех номеров.
2	Выберите для отображения пропущенных вызовов.
3	Выберите для отображения принятых вызовов.
4	Выберите для отображения набранных номеров.
5	Отображение значков типа вызова.  : пропущенные  : принятые  : набранные

- Когда выбрано , запись регистрируется в сохраненном списке на экране контактов. (→Стр. 84)

- 3 Выберите нужную запись.
- 4 Проверьте, что отображается экран соединения.

ВЫЗОВ С ИСПОЛЬЗОВАНИЕМ СМС-СООБЩЕНИЯ

Можно совершать вызовы на телефонный номер отправителя СМС. (→Стр. 95)

- 1 Выберите “Звон.отправ.”.

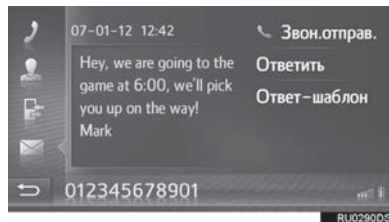

- 2 Проверьте, что отображается экран соединения.

2. ПРИЕМ ВЫЗОВОВ ПРИ ПОМОЩИ ТЕЛЕФОНА Bluetooth®

На экране отобразятся входящие вызовы на телефон Bluetooth®.

- 1 Выберите “Принять” или нажмите переключатель  на рулевом колесе.



Для отклонения входящего вызова:
Выберите “Откло...” или нажмите переключатель  на рулевом колесе.

Для регулировки громкости входящего вызова: Нажмите кнопку “VOL”.

ИНФОРМАЦИЯ

- В случае международного вызова имя или номер собеседника могут отображаться неправильно в зависимости от типа используемого мобильного телефона.
- Можно задать мелодию звонка. (→Стр. 181)
- Вид экрана входящего вызова зависит от информации, предоставляемой подключенным телефоном.

3. РАЗГОВОР ПРИ ПОМОЩИ ТЕЛЕФОНА Bluetooth®

При разговоре по телефону Bluetooth® отображается экран телефонного разговора. На экране предусмотрены следующие операции.

► Вызов



► Ожидающий вызов



№	Функция
1	Выберите для завершения разговора. Для завершения разговора по телефону можно также нажать переключатель  на рулевом колесе.
2	Выберите для набора второго номера. (→Стр. 93)
3	Выберите для отправки тонового сигнала. (→Стр. 92)
4	Выберите для удержания вызова. Для отмены этой функции выберите “Продолжить” .
5	Выберите для переадресации вызова. Выберите “Перенести” для переключения с системы громкой связи на мобильный телефон. Выберите “Громкая связь” для переключения с мобильного телефона на систему громкой связи.
6	Выберите для отключения микрофона, чтобы ваш голос был не слышен собеседнику. Значок будет подсвечен во время режима отключения микрофона. Для отмены режима выберите этот значок еще раз.
7	Выберите для смены собеседника.
8	Выберите для перехода на конференц-связь.

ИНФОРМАЦИЯ

- При переключении вызова с мобильного телефона на систему громкой связи отображается экран громкой связи для работы с системой.
- В зависимости от подключенного мобильного телефона подключение Bluetooth® может быть отменено, если вызов переадресуется на мобильный телефон.
- Способ переадресации зависит от типа мобильного телефона.
- Инструкции по работе с мобильным телефоном см. в руководстве по эксплуатации из комплекта поставки мобильного телефона.
- Громкость приема можно настроить при помощи кнопки “VOL” или регулятора громкости на рулевом колесе.

ПЕРЕДАЧА ТОНАЛЬНЫХ СИГНАЛОВ

- 1 Выберите “Клавиатура”.
- 2 Введите номера.

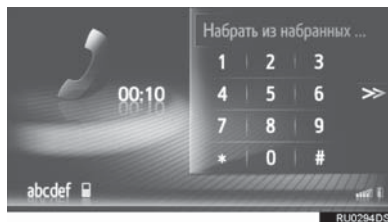

- Выберите  для возврата к предыдущему экрану.

НАБОР ВТОРОГО НОМЕРА

- 1 Выберите **“Набор”**.
- 2 Выберите требуемый способ совершения вызова.

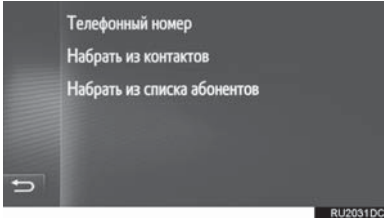

- ▶ Когда выбран параметр **“Телефонный номер”**
- 3 Введите номер и выберите  .

- ▶ Когда выбран параметр **“Набрать из контактов”**

- 3 Выберите список, затем выберите запись.

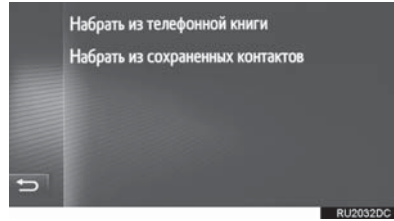

- ▶ Когда выбран параметр **“Набрать из списка абонентов”**

- 3 Выберите список, затем выберите запись.

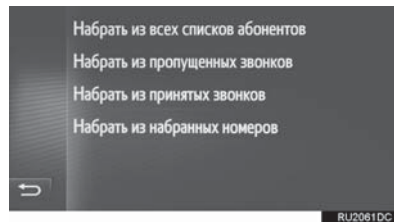

- 4 Проверьте, что при совершении нового вызова отображается следующий экран.

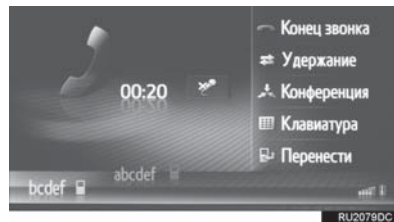

- Первый вызов удерживается, а информация о собеседнике затеняется.
- Информация о втором вызове отображается под информацией о первом вызове.

■ СМЕНА СОБЕСЕДНИКА

1 Выберите “Удержание”.

- Каждый раз при выборе “Удержание” переключаются удерживаемый и активный вызов.
- Собеседника можно также переключить, нажав переключатель  на рулевом колесе.

■ ПЕРЕХОД НА КОНФЕРЕНЦ-СВЯЗЬ

1 Выберите “Конференция”.

ИНФОРМАЦИЯ

- Работа с ожидающим на линии вызовом может отличаться в зависимости от используемого мобильного телефона и поставщика услуг.

1. ФУНКЦИЯ СМС-СООБЩЕНИЙ

Принятые СМС-сообщения можно переадресовывать с подключенного телефона Bluetooth®, что обеспечивает возможность проверки и ответа при помощи системы.

В зависимости от типа подключенного телефона Bluetooth® принятые СМС-сообщения могут не быть переданы в ящик входящих сообщений.

Если телефон не поддерживает функцию СМС-сообщений, эту функцию использовать нельзя.

ПРИЕМ СМС-СООБЩЕНИЯ

При получении нового СМС-сообщения на экране отображается всплывающее окно.

- 1 Выберите “**Просмотр**” для проверки принятого СМС-сообщения.
- 2 Проверьте, что сообщение отображается.

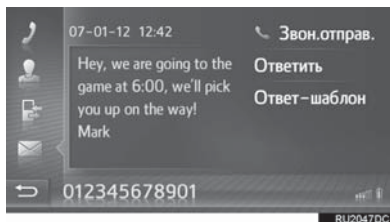

ИНФОРМАЦИЯ

- Для этой функции можно задать значение “включена” или “выключена”. (→Стр. 181)

ПРОВЕРКА ПРИНЯТЫХ СМС-СООБЩЕНИЙ

- 1 Вызовите экран меню телефона и выберите “**Сообще...**”. (→Стр. 76)
- 2 Выберите вкладку “**Вход.**”.
- 3 Выберите требуемое СМС-сообщение.

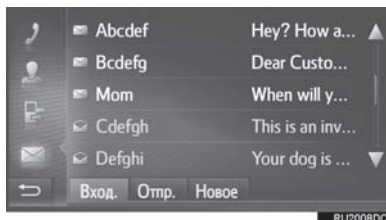

- Состояние сообщения обозначается следующими значками.



: прочитанное сообщение



: непрочитанное сообщение

- 4 Проверьте, что сообщение отображается.

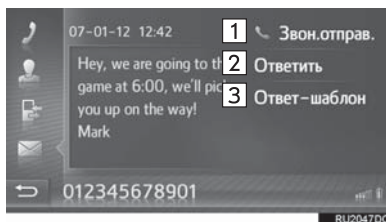

№	Функция
1	Выберите, чтобы позвонить отправителю.
2	Выберите, чтобы ответить на СМС-сообщение произвольным текстом.
3	Выберите, чтобы ответить на СМС-сообщение с использованием шаблона.

ОТВЕТ НА СМС-СООБЩЕНИЕ

- 1 Выберите “**Ответить**” или “**Ответ-шаблон**”.
 - При выборе “**Ответ-шаблон**” следует выбрать шаблон.
- 2 Введите сообщение и выберите “**ОК**”.
- СМС-сообщение будет отправлено.

ИНФОРМАЦИЯ

- Функция “**Ответить**” недоступна во время движения автомобиля.

ПРОВЕРКА ОТПРАВЛЕННЫХ СМС-СООБЩЕНИЙ

- 1 Вызовите экран меню телефона и выберите “**Сообще...**”. (→Стр. 76)
- 2 Выберите вкладку “**Отпр.**”.
- 3 Выберите требуемое СМС-сообщение.

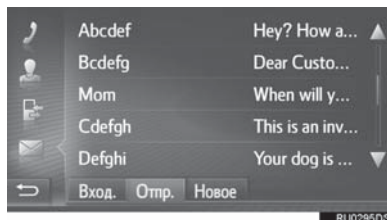

- 4 Проверьте, что сообщение отображается.



ПЕРЕДАЧА НОВОГО СМС-СООБЩЕНИЯ

- 1 Вызовите экран меню телефона и выберите **“Сообще...”**. (→Стр. 76)
- 2 Выберите вкладку **“Новое”**.
- 3 Выберите **“Создать сообщение”** или **“Использовать шаблон”**.

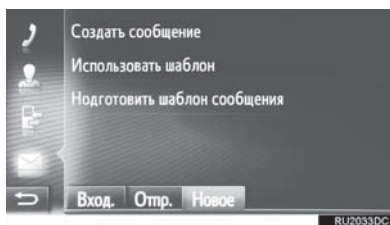

- ▶ Когда выбран параметр **“Создать сообщение”**

- 4 Введите сообщение и выберите **“ОК”**.



- ▶ Когда выбран параметр **“Использовать шаблон”**

- 4 Выберите шаблон.

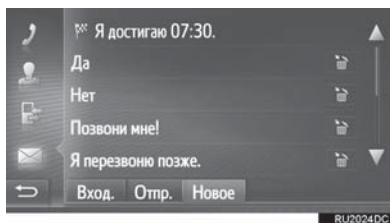

 : выберите для удаления шаблона.

- 5 Измените СМС-сообщение и выберите **“ОК”**.

- 6 Выберите требуемый номер/контакт, на который следует отправить СМС-сообщение.

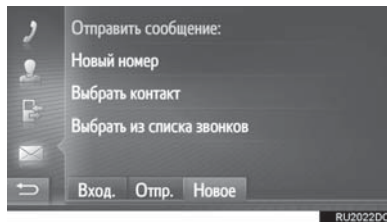

- ▶ Когда выбран параметр **“Новый номер”**

- 7 Введите номер и выберите **“ОК”**.

- СМС-сообщение будет отправлено.
- ▶ Когда выбран параметр **“Выбрать контакт”** или **“Выбрать из списка звонков”**

- 7 Выберите список.

- 8 Выберите контакт.

- При наличии 2 и более номеров мобильных телефонов выберите нужный номер в списке.
- СМС-сообщение будет отправлено.

ИНФОРМАЦИЯ

- Функции “Создать сообщение” и “Подготовить шаблон сообщения” недоступны во время движения.
- 10 сообщений уже зарегистрированы на экране шаблона сообщений.
- Позицию курсора можно переместить, выбрав требуемое положение на экране ввода.
- СМС-сообщение может содержать до 160 символов. Если количество символов во введенном тексте превышает лимит символов, автоматически начинается второе сообщение. Это отображается разделительной чертой и значком в поле ввода, которые появляются, когда для ввода сообщения остается всего 10 символов.



- Отображается число символов, оставшихся для ввода в СМС-сообщении.
- В серии может быть не более 3 СМС-сообщений.
- Функция ввода текста недоступна во время движения автомобиля.

РЕГИСТРАЦИЯ НОВЫХ ШАБЛОНОВ

Можно создавать новые шаблоны.
Можно зарегистрировать до 15 шаблонов.

- 1 Выберите **“Подготовить шаблон сообщения”**.

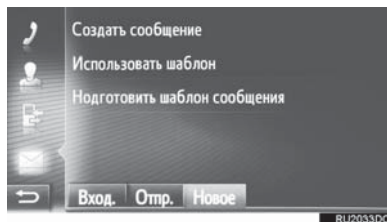

- 2 Введите сообщение и выберите **“ОК”**.

- Сообщение регистрируется в списке шаблонов.

1. ПОИСК И УСТРАНЕНИЕ НЕПОЛАДOK

Если существует проблема с системой громкой связи или устройством Bluetooth®, сначала изучите приведенную ниже таблицу.

► При использовании системы громкой связи с устройством Bluetooth®

Признак	Вероятная причина	Способ устранения	Стр.	
			Мобильный телефон	Эта система
Система громкой связи или устройство Bluetooth® не работает.	Подключенное устройство может не быть Bluetooth®-совместимым мобильным телефоном.	Список устройств, работа которых проверена для данной системы, можно получить у дилера Toyota.	*	—
	Версия Bluetooth® подключенного мобильного телефона может быть старше, чем указанная версия.	Используйте мобильный телефон Bluetooth® версии 1.1 или выше (рекомендуется: версия 3.0 + EDR или более поздняя).	*	155

► При сопряжении/подключении мобильного телефона

Признак	Вероятная причина	Способ устранения	Стр.	
			Мобильный телефон	Эта система
Мобильный телефон не может быть сопряжен.	На мобильном телефоне введен неверный пароль.	Введите правильный пароль на мобильном телефоне.	*	—
	Операция сопряжения не завершилась со стороны мобильного телефона.	Завершите операцию сопряжения на мобильном телефоне (подтвердите сопряжение на телефоне).	*	—
	Старая информация о сопряжении остается либо в системе, либо в мобильном телефоне.	Удалите существующую информацию о сопряжении как из системы, так из мобильного телефона, затем выполните сопряжение мобильного телефона, который вы хотите подключить к системе.	*	157

Признак	Вероятная причина	Способ устранения	Стр.	
			Мобильный телефон	Эта система
Подключение Bluetooth® не может быть выполнено.	Уже подключено другое устройство Bluetooth®.	Подключите вручную мобильный телефон к системе.	—	157
	Функция Bluetooth® не включена на мобильном телефоне.	Включите функцию Bluetooth® на мобильном телефоне.	*	—
	Автоматическое подключение Bluetooth® в этой системе выключено.	Задайте автоматическое подключение Bluetooth® для этой системы при запуске системы.	—	153
	Старая информация о регистрации остается либо в системе, либо в мобильном телефоне.	Удалите существующую информацию о регистрации как из системы, так из мобильного телефона, затем зарегистрируйте мобильный телефон, который вы хотите подключить к системе.	*	157

► При совершении/приеме вызова

Признак	Вероятная причина	Способ устранения	Стр.	
			Мобильный телефон	Эта система
Невозможно совершить/принять вызов.	Ваш автомобиль находится вне зоны обслуживания.	Переместитесь туда, где на дисплее будет отображаться сигнал обслуживания.	—	—

► При использовании телефонной книги

Признак	Вероятная причина	Способ устранения	Стр.	
			Мобильный телефон	Эта система
Данные телефонной книги не могут быть переданы вручную/автоматически.	Версия профиля подключенного мобильного телефона может быть несовместима с передаваемыми данными телефонной книги.	Список устройств, работа которых проверена для данной системы, можно получить у дилера Toyota.	*	—
	Операция передачи на мобильном телефоне не завершена.	Завершите операцию передачи на мобильном телефоне (подтвердите операцию передачи на телефоне).	*	—

► При использовании функции сообщений Bluetooth®

Признак	Вероятная причина	Способ устранения	Стр.	
			Мобильный телефон	Эта система
Невозможно проверить сообщения.	Передача сообщений не включена на мобильном телефоне.	Включите передачу сообщений на мобильном телефоне (подтвердите передачу сообщений на телефоне).	*	—
Уведомления о новых сообщениях не отображаются.	Уведомления о приеме СМС-сообщений/электронной почты в системе отключены.	Включите уведомления о приеме СМС-сообщений/электронной почты в системе.	*	181

► В других ситуациях

Признак	Вероятная причина	Способ устранения	Стр.	
			Мобильный телефон	Эта система
Несмотря на все предпринятые меры, поведение системы не изменяется.	Мобильный телефон находится слишком далеко от системы.	Поднесите мобильный телефон ближе к системе.	—	—
	Мобильный телефон является наиболее вероятной причиной появления такого поведения.	Выключите мобильный телефон, выньте и вставьте обратно аккумулятор, перезапустите телефон.	*	—
		Активируйте подключение Bluetooth® мобильного телефона.	*	—
		Остановите программное обеспечение безопасности мобильного телефона и закройте все приложения.	*	—
		Перед использованием приложения, установленного на мобильном телефоне, проверьте его источник и возможное воздействие на работу системы.	*	—

*: Подробнее см. руководство пользователя, поставляемое вместе с мобильным телефоном.

1 **ОСНОВНАЯ ИНФОРМАЦИЯ
ПЕРЕД НАЧАЛОМ
ЭКСПЛУАТАЦИИ**

1. КРАТКАЯ СПРАВКА	108
2. ОСНОВНЫЕ ПРИНЦИПЫ	110
ПОДКЛЮЧЕНИЕ ТЕЛЕФОНА Bluetooth®	111
ИСПОЛЬЗОВАНИЕ ПЕРЕКЛЮЧАТЕЛЯ ТЕЛЕФОНА/МИКРОФОНА	112
О ТЕЛЕФОННОЙ КНИГЕ В ЭТОЙ СИСТЕМЕ	113
ПРИ УТИЛИЗАЦИИ АВТОМОБИЛЯ	114
3. РЕГИСТРАЦИЯ ЗАПИСИ	115
РЕГИСТРАЦИЯ НОВОЙ ЗАПИСИ	115
РЕДАКТИРОВАНИЕ ИНФОРМАЦИИ В ЗАПИСИ	117

СИСТЕМА ГРОМКОЙ СВЯЗИ Bluetooth® (Toyota Touch 2 с Go)

2 ИСПОЛЬЗОВАНИЕ ТЕЛЕФОНА

1. **ВЫЗОВ ПРИ ПОМОЩИ ТЕЛЕФОНА Bluetooth®** 118
 - ПУТЕМ НАБОРА НОМЕРА 118
 - ИСПОЛЬЗУЯ СПИСОК ИЗБРАННОГО 119
 - ИСПОЛЬЗУЯ ТЕЛЕФОННУЮ КНИГУ 120
 - ИСПОЛЬЗУЯ СПИСКИ ВЫЗОВОВ 121
 - ВЫЗОВ С ИСПОЛЬЗОВАНИЕМ СМС-СООБЩЕНИЯ 121
 - ИСПОЛЬЗУЯ ВЫЗОВ POI* 122
 - ПУТЕМ ВЫБОРА КНОПКИ ЭКРАНА SOS 122
2. **ПРИЕМ ВЫЗОВОВ ПРИ ПОМОЩИ ТЕЛЕФОНА Bluetooth®** 124
3. **РАЗГОВОР ПРИ ПОМОЩИ ТЕЛЕФОНА Bluetooth®** 125
 - ПЕРЕДАЧА ТОНАЛЬНЫХ СИГНАЛОВ 126
 - НАБОР ВТОРОГО НОМЕРА 127

3 ФУНКЦИЯ СМС-СООБЩЕНИЙ

1. **ФУНКЦИЯ СМС-СООБЩЕНИЙ** 129
 - ПРИЕМ СМС-СООБЩЕНИЯ 129
 - ПРОВЕРКА ПРИНЯТЫХ СМС-СООБЩЕНИЙ 129
 - ПРОВЕРКА ОТПРАВЛЕННЫХ СМС-СООБЩЕНИЙ 130
 - ПЕРЕДАЧА НОВОГО СМС-СООБЩЕНИЯ 131

4 РАБОТА ФУНКЦИИ Siri/Google Now

1. **Siri/Google Now** 133





5 ЧТО ДЕЛАТЬ, ЕСЛИ...

1. **ПОИСК И УСТРАНЕНИЕ НЕПОЛАДОК** 135

Некоторые функции могут не работать во время движения.

*: Объект, представляющий интерес

1. КРАТКАЯ СПРАВКА

Нажмите кнопку   для вызова экрана меню телефона. Каждый раз при нажатии кнопки   экран онлайн-меню Toyota сменяется экраном меню телефона, и наоборот.

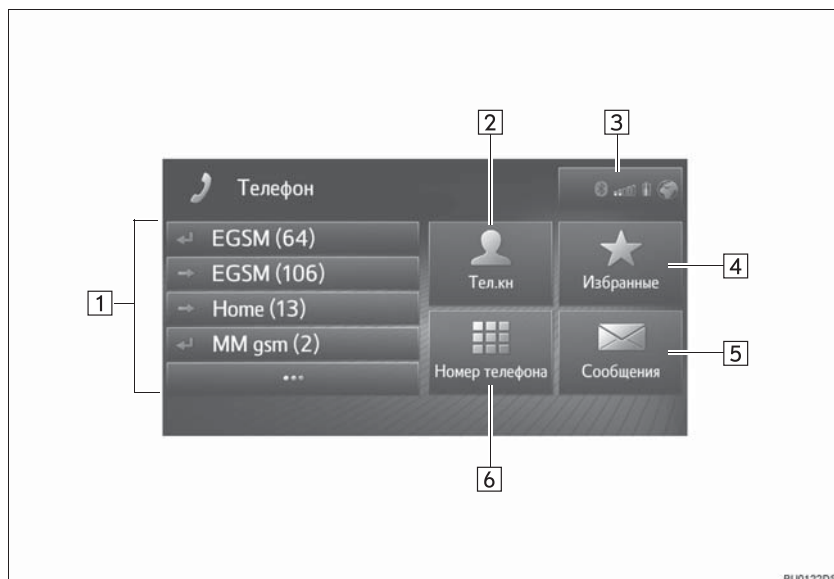

№	Функция	Стр.
1	<ul style="list-style-type: none"> Выберите, чтобы позвонить по этому номеру. Выберите  для отображения всего списка станций. Для совершения вызова можно выбрать запись в списке пропущенных или принятых вызовов или набранных номеров. 	121
2	Выберите для вызова экрана телефонной книги. Можно выбрать запись из списка телефонной книги и позвонить.	120
3	Показывает состояние подключения по каналу Bluetooth® и подключения к сети Интернет. При выборе этого значка отображается экран списка сопряженных устройств.	164
4	Выберите для отображения экрана Избранного. Можно выбрать запись из списка Избранного и позвонить.	119
5	Выберите для вызова экрана сообщений. Можно отобразить список принятых и отправленных СМС-сообщений и меню для создания новых сообщений.	129
6	Выберите для вызова экрана кнопок. Вызов можно совершить, набрав номер.	118

2. ОСНОВНЫЕ ПРИНЦИПЫ

Система громкой связи с интерфейсом Bluetooth® и подключенным к ней мобильным телефоном позволяет совершать или принимать телефонные вызовы, не снимая руки с рулевого колеса.

Эта система поддерживает Bluetooth®. Bluetooth® - это беспроводная система передачи данных, позволяющая посылать вызовы без кабельного подключения мобильного телефона или помещения его в держатель.

В данном разделе описан порядок работы системы.



ПРЕДУПРЕЖДЕНИЕ

- Использовать мобильный телефон или подключать телефон Bluetooth® можно только в том случае, когда это безопасно и законно.
- Ваше аудиоустройство оснащено антеннами Bluetooth®. Лица с имплантированными кардиостимуляторами, устройствами кардиоресинхронизирующей терапии или имплантированными кардиовертерами-дефибрилляторами должны соблюдать разумную дистанцию между собой и антеннами Bluetooth®. Радиоволны могут негативно повлиять на работу таких устройств.
- Перед использованием устройств Bluetooth® пользователи любых других медицинских устройств (кроме имплантированного кардиостимулятора, устройства кардиоресинхронизирующей терапии или имплантированного кардиовертера-дефибриллятора) должны узнать у изготовителя о влиянии радиоволн на работу этих устройств. Радиоволны могут непредсказуемым образом влиять на работу таких медицинских устройств.



УВЕДОМЛЕНИЕ

- Не оставляйте мобильный телефон в автомобиле. Температура в салоне может подняться до такого уровня, который приведет к повреждению телефона.

ИНФОРМАЦИЯ

- Если мобильный телефон не поддерживает Bluetooth®, система не работает.
- Система может не работать при следующих условиях:
 - Мобильный телефон выключен.
 - Текущее местоположение находится вне зоны действия сотовой сети.
 - Мобильный телефон не подключен.
 - Аккумулятор мобильного телефона разряжен.
- При одновременном использовании аудио по каналу Bluetooth® и системы громкой связи могут возникнуть следующие проблемы.
 - Соединение Bluetooth® может оборваться.
 - При воспроизведении аудио через интерфейс Bluetooth® может быть слышен шум.

ПОДКЛЮЧЕНИЕ ТЕЛЕФОНА Bluetooth®

Для использования системы громкой связи необходимо выполнить сопряжение телефона и соединить профиль телефона (HFP) с системой.

После подключения профиля можно выполнять звонки по системе громкой связи.

Если телефоны Bluetooth® с профилем телефона (HFP) не подключены, сначала подключите телефон Bluetooth® с профилем телефона (HFP) в соответствии со следующей процедурой. После полной остановки автомобиля подключите телефон Bluetooth® с профилем телефона (HFP).

- 1** Нажмите кнопку .

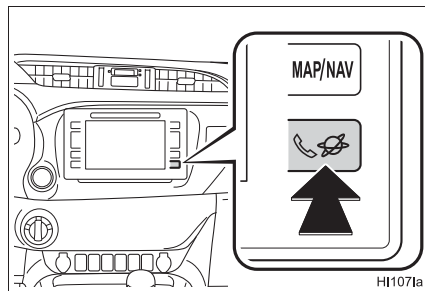

2 Выберите “Да”.

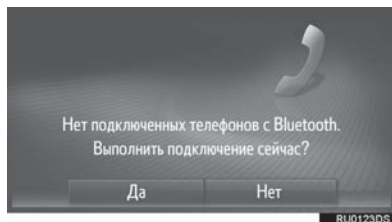

- Этот экран можно отобразить, нажав переключатель  на рулевом колесе.

3 Выполните шаги, описанные в разделе “СОПРЯЖЕНИЕ УСТРОЙСТВА С ПОДДЕРЖКОЙ Bluetooth®”. (→Стр. 159)

ИСПОЛЬЗОВАНИЕ ПЕРЕКЛЮЧАТЕЛЯ ТЕЛЕФОНА/МИКРОФОНА

► Переключатель на рулевом колесе

Нажатием на переключатель телефона можно принимать или завершать вызовы, не отрывая рук от рулевого колеса.

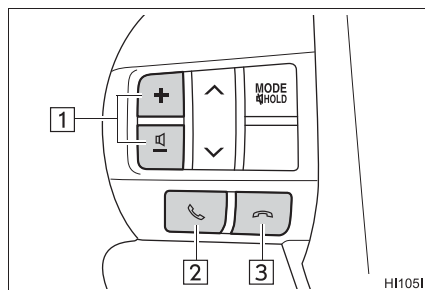

1 Регулятор громкости

- Нажмите на сторону “+” для увеличения громкости.
- Нажмите на сторону “-” для уменьшения громкости.

2 Переключатель снятия трубки

3 Переключатель положенной трубки

► Микрофон

При разговоре по телефону используется микрофон.

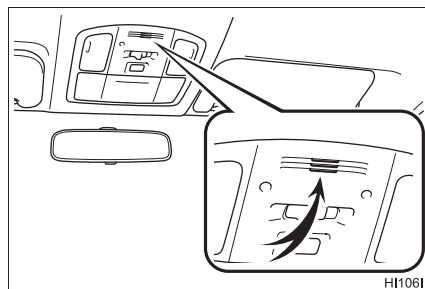

ИНФОРМАЦИЯ

- Голос собеседника передается через передние динамики. Звук аудио/визуальной системы отключается во время телефонных разговоров.
- Говорите по телефону поочередно с собеседником. При одновременном разговоре голос может быть не слышен. (Это не является признаком неисправности.)
- Не устанавливайте высокую громкость принимаемого голоса. Иначе будет слышно эхо, а принимаемый голосовой сигнал будет слышен за пределами автомобиля. При разговоре по телефону четко говорите в направлении микрофона.
- В следующих ситуациях голос может быть не слышен собеседнику.
 - Движение по грунтовой дороге. (Шум движения.)
 - Движение с высокой скоростью.
 - Открыто окно.
 - Вентиляционные отверстия кондиционера воздуха направлены в сторону микрофона.
 - При громком звуке вентилятора кондиционера.
 - Сеть может оказывать влияние на работу мобильного телефона.

О ТЕЛЕФОННОЙ КНИГЕ В ЭТОЙ СИСТЕМЕ

- Для каждого зарегистрированного телефона сохраняются следующие данные. При подключении другого телефона считывание следующих зарегистрированных данных ранее подключенных телефонов невозможно:
 - Данные телефонной книги
 - Данные из Избранного
 - Данные истории вызовов

ИНФОРМАЦИЯ

- При удалении телефона указанные выше данные также удаляются.

ПРИ УТИЛИЗАЦИИ АВТОМОБИЛЯ

При использовании системы громкой связи в нее записывается много персональных данных. При утилизации автомобиля следует выполнить инициализацию данных. (→Стр. 144)

- В системе можно выполнить инициализацию следующих данных.
 - Данные телефонной книги
 - Данные из Избранного
 - Данные истории вызовов
 - Настройка громкости
 - Настройка Bluetooth®
 - Все настройки телефона
 - Шаблон СМС-сообщения

ИНФОРМАЦИЯ

- После выполнения инициализации данных все персональные сведения будут стерты. При инициализации данных будьте внимательны.

3. РЕГИСТРАЦИЯ ЗАПИСИ



РЕГИСТРАЦИЯ НОВОЙ
ЗАПИСИ

В системе можно зарегистрировать до 200 контактов.

СОЗДАНИЕ С ЭКРАНА
ИЗБРАННОГО

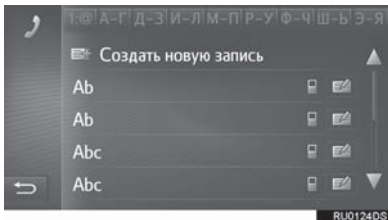
- 1 Вызовите экран меню телефона и выберите **“Избранные”**. (→Стр. 108)
- 2 Выберите **“Создать новую запись”**.



- 3 Выберите один из 4 типов телефона (, ,  или ) и введите номер.

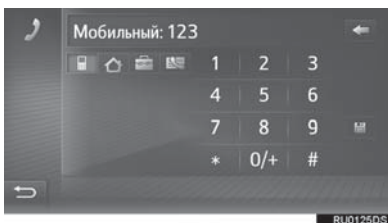

- Можно ввести один телефонный номер для каждого типа телефона.
- 4 Выберите .
 - 5 Введите название записи и выберите **“ОК”**.

- 6 Проверьте, что запись зарегистрирована в списке Избранного.

- Выберите  для отображения и редактирования информации в записи. (→Стр. 116)

РЕГИСТРАЦИЯ С ЭКРАНА
КНОПОК

- 1 Вызовите экран меню телефона и выберите **“Номер телефона”**. (→Стр. 108)
- 2 Введите номера.
- 3 Выберите .
- 4 Введите название записи и выберите **“ОК”**.
- 5 Проверьте, что запись зарегистрирована в списке Избранного.

ИНФОРМАЦИЯ

- Тип телефона зарегистрирован как .



РЕГИСТРАЦИЯ С ЭКРАНА ТЕЛЕФОННОЙ КНИГИ

- 1 Вызовите экран меню телефона и выберите **“Тел.кн”**. (→Стр. 108)
- 2 Выберите  для нужного элемента.
- 3 Выберите **“Добавить к избранным”**.
- 4 Введите название записи и выберите **“ОК”**.
- 5 Проверьте, что запись зарегистрирована в списке **“Избранные”**.

ИНФОРМАЦИЯ

- Тип телефона зарегистрирован как .
- Если контакт содержит адрес и номер телефона, они будут сохранены в списке Избранного. (→Стр. 115, 227)

РЕГИСТРАЦИЯ С ЭКРАНА СПИСКОВ ВЫЗОВОВ

- 1 Вызовите экран меню телефона и выберите . (→Стр. 108)
- 2 Выберите  рядом с нужным элементом.
- 3 Введите название записи и выберите **“ОК”**.
- 4 Проверьте, что запись зарегистрирована в списке **“Избранные”**.

ИНФОРМАЦИЯ

- Тип телефона зарегистрирован как .

РЕДАКТИРОВАНИЕ ИНФОРМАЦИИ В ЗАПИСИ

Можно отображать и редактировать подробную информацию, содержащуюся в записи.

- 1 Вызовите экран меню телефона и выберите “Тел.кн” или “Избранные”. (→Стр. 108)
- 2 Выберите  рядом с нужной записью.
- 3 Выберите пункт, который требуется задать.

► Записи в списке Избранного

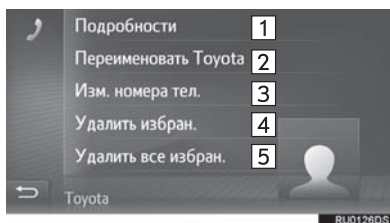

► Записи в списке телефонной книги

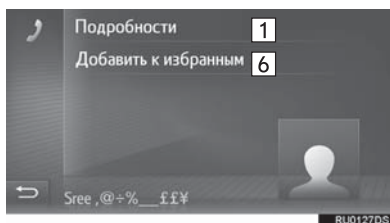

№	Функция
1	Выберите для отображения информации в записи. Выберите требуемую запись для совершения вызова.
2	Выберите для изменения имени записи.
3	Выберите для редактирования телефонных номеров. Выберите один из 4 типов телефона и введите номер и  .
4	Выберите для удаления записи.
5	Выберите для удаления всех записей.
6	Выберите для регистрации в списке Избранного. (→Стр. 116)

ИНФОРМАЦИЯ

- Если редактируется запись, переданная из мобильного телефона, изменение повлияет на запись в списке Избранного. (→Стр. 115, 227)

1. ВЫЗОВ ПРИ ПОМОЩИ ТЕЛЕФОНА Bluetooth®

После подключения телефона Bluetooth® можно совершать вызовы при помощи системы громкой связи. Предусмотрено несколько способов совершения вызовов (см. ниже).

Как совершить вызов	Стр.
Путем набора номера	118
Используя список избранного	119
Используя телефонную книгу	120
Используя списки вызовов	121
Используя СМС-сообщение	121
Используя вызов POI	122
Путем выбора кнопки экрана SOS	122
Используя Toyota Assistance	254

ПУТЕМ НАБОРА НОМЕРА

- 1 Вызовите экран меню телефона и выберите **“Номер телефона”**. (→Стр. 108)
- 2 Введите номер телефона.

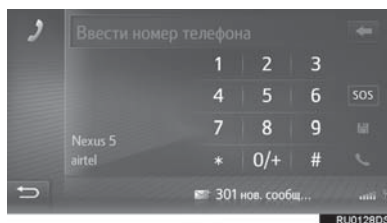

- 3 Выберите  .
- 4 Проверьте, что отображается экран соединения.



ИНФОРМАЦИЯ

- В зависимости от типа подключаемого телефона с интерфейсом Bluetooth® может потребоваться выполнение дополнительных действий на телефоне.
- Если выбрано **“Номер телефона”**, серым цветом будет отображен номер, набранный последним. Выберите  для повторного набора номера.
- Выберите **“0/+”** для ввода **“0”**. Выберите и удерживайте **“+”** для международных вызовов.
- При отображении посередине значка пропущенных вызовов или значка нового СМС-сообщения можно отобразить список, нажав на значок.

ИСПОЛЬЗУЯ СПИСОК ИЗБРАННОГО

Можно совершать вызовы на зарегистрированные телефонные номера, выбранные в списке Избранного. (→Стр. 115)

- 1 Вызовите экран меню телефона и выберите **“Избранные”**. (→Стр. 108)
- 2 Выберите нужную запись.

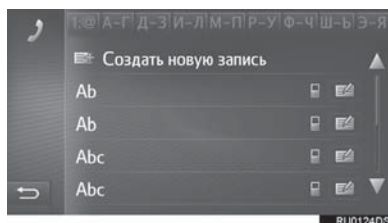

- Выберите  для отображения и редактирования информации в записи. (→Стр. 116)
 - При наличии 2 и более номеров мобильных телефонов выберите нужный номер в списке.
- 3 Проверьте, что отображается экран соединения.

ИСПОЛЬЗУЯ ТЕЛЕФОННУЮ КНИГУ

Вызовы можно совершать, используя данные телефонной книги подключенного мобильного телефона. Телефонная книга изменяется в зависимости от подключенного телефона.

- 1 Вызовите экран меню телефона и выберите **“Тел.кн”**. (→Стр. 108)
- 2 Выберите нужную запись.

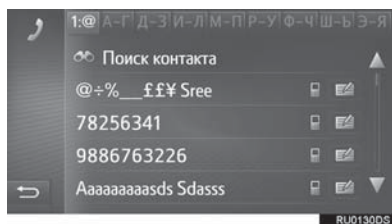

- При наличии 2 и более номеров мобильных телефонов выберите нужный номер в списке.

“Поиск контакта”: выберите для поиска по имени контакта.

- Выберите  для отображения и редактирования информации в записи. (→Стр. 116)

- 3 Проверьте, что отображается экран соединения.

ИНФОРМАЦИЯ



- Когда телефон подключается в первый раз, следует загрузить его телефонную книгу. Если телефонную книгу загрузить невозможно, отобразится всплывающее окно.
- Если для контакта не сохранен телефонный номер, запись будет затенена.
- Список телефонной книги можно обновить. (→Стр. 181)

ИСПОЛЬЗУЯ СПИСКИ ВЫЗОВОВ

На экране списков вызовов можно выбрать до 15 элементов (пропущенные, входящие и исходящие).

- 1 Вызовите экран меню телефона и выберите . (→Стр. 108)
- 2 Выберите требуемую вкладку.



№	Функция
1	Выберите для отображения всех номеров.
2	Выберите для отображения пропущенных вызовов.
3	Выберите для отображения принятых вызовов.
4	Выберите для отображения набранных номеров.
5	Отображение значков типа вызова.  : пропущенные  : принятые  : набранные

- Когда выбрано , запись регистрируется на экране Избранного. (→Стр. 116)

- 3 Выберите нужную запись.
- 4 Проверьте, что отображается экран соединения.

ВЫЗОВ С ИСПОЛЬЗОВАНИЕМ СМС-СООБЩЕНИЯ

Можно совершать вызовы на телефонный номер отправителя СМС. (→Стр. 129)

- 1 Выберите **“Звон.отправ.”**.



- 2 Проверьте, что отображается экран соединения.

ИСПОЛЬЗУЯ ВЫЗОВ POI

Можно совершать вызовы на телефонный номер POI, если информация о POI отображается на экране. (→Стр. 201, 209)

- 1 Выберите  .



- 2 Проверьте, что отображается экран соединения.

ПУТЕМ ВЫБОРА КНОПКИ ЭКРАНА SOS

ПОДДЕРЖКА ЭКСТРЕННЫХ ВЫЗОВОВ НА НОМЕР 112

Эта функция используется для совершения вызова на номер 112 в службу экстренной помощи путем нажатия кнопки.

Эта функция недоступна, если не подключена система громкой связи.

Этот вызов можно совершать только в стране, где возможен вызов на номер 112.

- 1 Вызовите экран меню телефона и выберите **“Номер телефона”**. (→Стр. 108)
- 2 Выберите **“SOS”**.

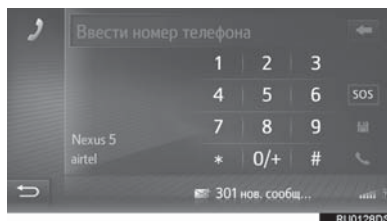

- 3 Выберите **“Да”**, когда отобразится экран подтверждения.
- 4 Откроется следующий экран.

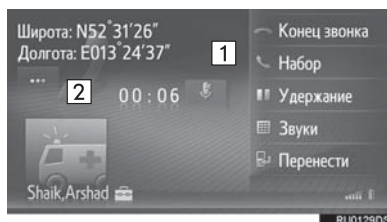



№	Функция
1	Отображаются географические координаты текущего местонахождения.
2	<p>Выберите для отображения следующих деталей местоположения.</p> <p>На автомагистралях: номер автомагистрали, направление движения и следующий съезд с автомагистрали.</p> <p>На других дорогах: адрес.</p> <p>Каждый раз при выборе кнопки отображение географических координат на экране сменяется отображением подробной информации о местоположении, и наоборот.</p>

2. ПРИЕМ ВЫЗОВОВ ПРИ ПОМОЩИ ТЕЛЕФОНА Bluetooth®

На экране отобразятся входящие вызовы на телефон Bluetooth®.

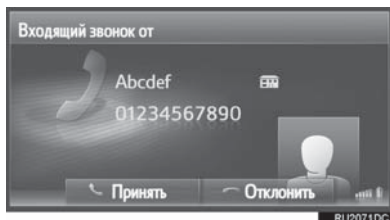
- 1 Выберите “Принять” или нажмите переключатель  на рулевом колесе.



Для отклонения входящего вызова: выберите “Отклонить” или нажмите переключатель  на рулевом колесе.

Для регулировки громкости входящего вызова: Нажмите кнопку “VOL”.

ИНФОРМАЦИЯ

- В случае международного вызова имя или номер собеседника могут отображаться неправильно в зависимости от типа используемого мобильного телефона.
- Можно задать мелодию звонка. (→Стр. 181)
- На экране будет отображаться изображение контакта, если оно доступно на телефоне. Если изображение контакта недоступно, будет отображаться стандартное изображение.
- Вид экрана входящего вызова зависит от информации, предоставляемой подключенным телефоном.

3. РАЗГОВОР ПРИ ПОМОЩИ ТЕЛЕФОНА Bluetooth®

При разговоре по телефону Bluetooth® отображается экран телефонного разговора. На экране предусмотрены следующие операции.

► Вызов

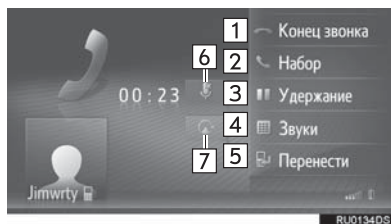

► Ожидающий вызов



№	Функция
1	Выберите для завершения разговора. Для завершения разговора по телефону можно также нажать переключатель  на рулевом колесе.
2	Выберите для набора второго номера. (→Стр. 127)
3	Выберите для удержания вызова. Для отмены этой функции выберите “Продолжить” .
4	Выберите для отправки тонового сигнала. (→Стр. 126)
5	Выберите для переадресации вызова. Выберите “Перенести” для переключения с системы громкой связи на мобильный телефон. Выберите “Громкая связь” для переключения с мобильного телефона на систему громкой связи.
6	Выберите для отключения микрофона, чтобы ваш голос был не слышен собеседнику. Значок будет подсвечен во время режима отключения микрофона. Для отмены режима выберите этот значок еще раз.
7	Выберите для отключения голосовых инструкций ведения по маршруту. Для их включения выберите этот значок еще раз.
8	Выберите для смены собеседника.
9	Выберите для перехода на конференц-связь.

ИНФОРМАЦИЯ

- При переключении вызова с мобильного телефона на систему громкой связи отображается экран громкой связи для работы с системой.
- В зависимости от подключенного мобильного телефона подключение Bluetooth® может быть отменено, если вызов переадресуется на мобильный телефон.
- Способ переадресации зависит от типа мобильного телефона.
- Инструкции по работе с мобильным телефоном см. в руководстве по эксплуатации из комплекта поставки мобильного телефона.
- Громкость приема можно настроить при помощи кнопки “VOL” или регулятора громкости на рулевом колесе.

ПЕРЕДАЧА ТОНАЛЬНЫХ СИГНАЛОВ

- 1 Выберите “Звуки”.
- 2 Введите номера.



- Выберите  для возврата к предыдущему экрану.

НАБОР ВТОРОГО НОМЕРА

- 1 Выберите **“Набор”**.
- 2 Выберите требуемый способ совершения вызова.

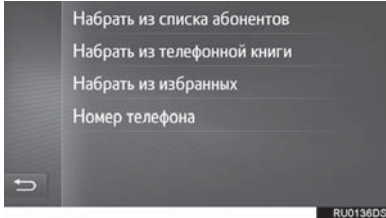

- ▶ Когда выбран параметр **“Набрать из списка абонентов”**
- 3 Выберите список, затем выберите запись.
- ▶ Когда выбран параметр **“Набрать из телефонной книги”** или **“Набрать из избранных”**
- 3 Выберите список, затем выберите запись.

- ▶ Когда выбран параметр **“Номер телефона”**

- 3 Введите номер и выберите .
- 4 Проверьте, что при совершении нового вызова отображается следующий экран.

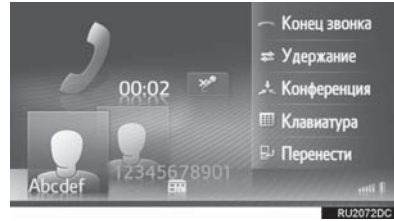

- Первый вызов удерживается, а информация о собеседнике затеняется.
- Информация о втором вызове отображается под информацией о первом вызове.

■ СМЕНА СОБЕСЕДНИКА

1 Выберите “Удержание”.

- Каждый раз при выборе “Удержание” переключаются удерживаемый и активный вызов.
- Переключение собеседников можно также осуществлять выбором изображения требуемого собеседника или нажатием переключателя  на рулевом колесе.

■ ПЕРЕХОД НА КОНФЕРЕНЦ-СВЯЗЬ

1 Выберите “Конференция”.

ИНФОРМАЦИЯ

- Работа с ожидающим на линии вызовом может отличаться в зависимости от используемого мобильного телефона и поставщика услуг.

1. ФУНКЦИЯ СМС-СООБЩЕНИЙ

Принятые СМС-сообщения можно переадресовывать с подключенного телефона Bluetooth®, что обеспечивает возможность проверки и ответа при помощи системы.

В зависимости от типа подключенного телефона Bluetooth® принятые СМС-сообщения могут не быть переданы в ящик входящих сообщений.

Если телефон не поддерживает функцию СМС-сообщений, эту функцию использовать нельзя.

ПРИЕМ СМС-СООБЩЕНИЯ

При получении нового СМС-сообщения на экране отображается всплывающее окно.

- 1 Выберите “**Просмотр**” для проверки принятого СМС-сообщения.
- 2 Проверьте, что сообщение отображается.

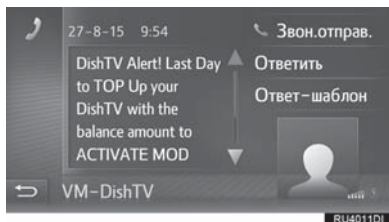

ИНФОРМАЦИЯ

- Для этой функции можно задать значение “включена” или “выключена”. (→Стр. 181)

ПРОВЕРКА ПРИНЯТЫХ СМС-СООБЩЕНИЙ

- 1 Вызовите экран меню телефона и выберите “**Сообщения**”. (→Стр. 108)
- 2 Выберите вкладку “**Вход.**”.
- 3 Выберите требуемое СМС-сообщение.

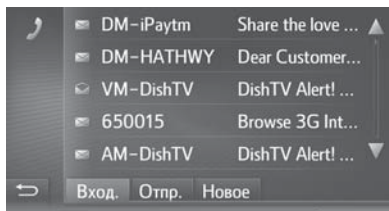

- Состояние сообщения обозначается следующими значками.



: прочитанное сообщение



: непрочитанное сообщение

- 4 Проверьте, что сообщение отображается.



№	Функция
1	Выберите, чтобы позвонить отправителю.
2	Выберите, чтобы ответить на СМС-сообщение произвольным текстом.
3	Выберите, чтобы ответить на СМС-сообщение с использованием шаблона.

ОТВЕТ НА СМС-СООБЩЕНИЕ

1 Выберите “**Ответить**” или “**Ответ-шаблон**”.

- При выборе “**Ответ-шаблон**” следует выбрать шаблон.

2 Введите сообщение и выберите “**ОК**”.

- СМС-сообщение будет отправлено.

ИНФОРМАЦИЯ

- Функция “**Ответить**” недоступна во время движения автомобиля.

ПРОВЕРКА ОТПРАВЛЕННЫХ СМС-СООБЩЕНИЙ

- 1 Вызовите экран меню телефона и выберите “**Сообщения**”. (→Стр. 108)
- 2 Выберите вкладку “**Отпр.**”.
- 3 Выберите требуемое СМС-сообщение.

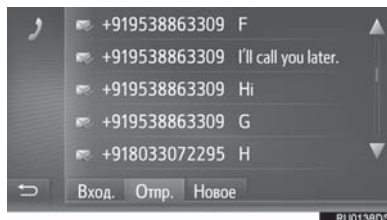

- Состояние сообщения обозначается следующими значками.



: успешно отправлено



: не отправлено



: передача выполняется

- 4 Проверьте, что сообщение отображается.

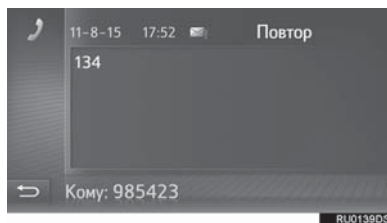

“**Повтор**”: выберите для повторной передачи сообщения. Если передача текстового сообщения не выполнена, отображается “**Повтор**”.

ПЕРЕДАЧА НОВОГО СМС-СООБЩЕНИЯ

- 1 Вызовите экран меню телефона и выберите **“Сообщения”**. (→Стр. 108)
- 2 Выберите вкладку **“Новое”**.
- 3 Выберите **“Создать сообщение”** или **“Использовать шаблон”**.

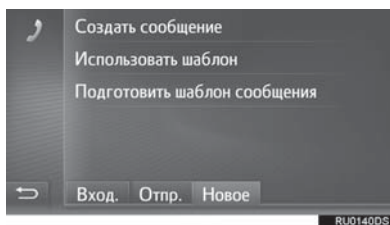

- ▶ Когда выбран параметр **“Создать сообщение”**

- 4 Введите сообщение и выберите **“ОК”**.



- ▶ Когда выбран параметр **“Использовать шаблон”**

- 4 Выберите шаблон.

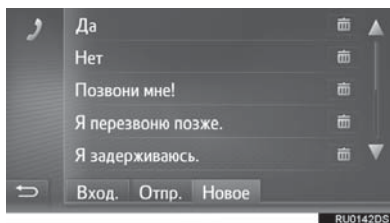

: выберите для удаления шаблона.

- 5 Измените СМС-сообщение и выберите **“ОК”**.

- 6 Выберите требуемый номер/контакт, на который следует отправить СМС-сообщение.

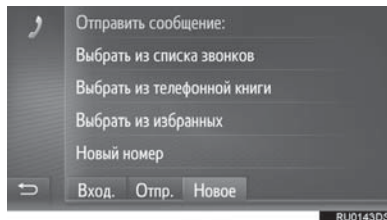

- ▶ Когда выбран параметр **“Новый номер”**

- 7 Введите номер и выберите **“ОК”**.

- СМС-сообщение будет отправлено.
- ▶ Когда выбрано **“Выбрать из списка звонков”**, **“Выбрать из телефонной книги”** или **“Выбрать из избранных”**

- 7 Выберите список.

- 8 Выберите контакт.

- При наличии 2 и более номеров мобильных телефонов выберите нужный номер в списке.
- СМС-сообщение будет отправлено.

ИНФОРМАЦИЯ

- Функции “Создать сообщение” и “Подготовить шаблон сообщения” недоступны во время движения.
- 10 сообщений уже зарегистрированы на экране шаблона сообщений.
- Когда навигация по маршруту включена, доступен шаблон “Я достигаю XX:XX.” (“XX:XX” - оценочное время прибытия.) Этот шаблон удалить невозможно.
- Позицию курсора можно переместить, выбрав требуемое положение на экране ввода.
- СМС-сообщение может содержать до 160 символов. Если количество символов во введенном тексте превышает лимит символов, автоматически начинается второе сообщение. Это отображается разделительной чертой и значком в поле ввода, которые появляются, когда для ввода сообщения остается всего 10 символов.



- Отображается число символов, оставшихся для ввода в СМС-сообщении.
- В серии может быть не более 3 СМС-сообщений.
- Функция ввода текста недоступна во время движения автомобиля.

РЕГИСТРАЦИЯ НОВЫХ ШАБЛОНОВ

Можно создавать новые шаблоны. Можно зарегистрировать до 15 шаблонов.

- 1 Выберите **“Подготовить шаблон сообщения”**.

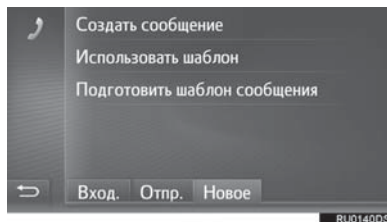

- 2 Введите сообщение и выберите **“ОК”**.

- Сообщение регистрируется в списке шаблонов.

1. Siri/Google Now

Функция Siri/Google Now является функцией помощи при голосовом вводе. Когда человек обращен лицом к микрофону и инструкции произносятся так, как будто он разговаривает по телефону, содержание инструкций интерпретируется и система реагирует на них. Система отвечает отображением экрана результатов поиска и синтетическим голосом. Для работы с функцией Siri/Google Now следует зарегистрировать совместимый мобильный телефон и подключить его к этой системе через Bluetooth®. (→Стр. 158)

- 1 Нажмите и удерживайте этот переключатель до подачи звукового сигнала.

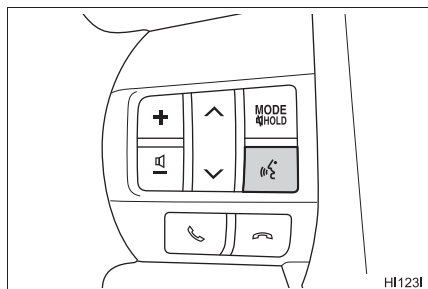



- 2 Функцию Siri/Google Now можно использовать, только когда отображается следующий экран.

► Устройство iOS

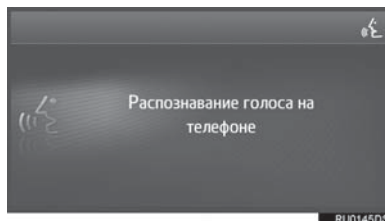

► Устройство Android



- Для отключения функции Siri/Google Now нажмите и удерживайте переключатель  на рулевом колесе.
- Для повторного запуска функции Siri/Google Now для задания дополнительных команд нажмите переключатель  на рулевом колесе.
 - Функцию Siri/Google Now можно запустить повторно только после того, как система ответит на голосовую команду.
 - После некоторых телефонных и музыкальных команд функция Siri/Google Now автоматически прекращает работу для завершения запрашиваемого действия.
- Громкость работы функции Siri/Google Now можно отрегулировать при помощи кнопки "VOL" или регуляторов громкости на рулевом колесе. Громкость работы функции Siri/Google Now и телефона синхронизированы.

ИНФОРМАЦИЯ

- Доступные возможности и функции могут отличаться в зависимости от версии iOS/Android, установленной на подключенном устройстве.
- Если пользователь использует функцию воспроизведения песен Siri и iPhone не выбран в качестве текущего источника звука, воспроизведение песни начнется только на iPhone.
- Пока активен телефонный вызов, функцию Siri/Google Now использовать нельзя.
- При использовании функции навигации на мобильном телефоне для того, чтобы было слышно инструкции по движению на перекрестках, проверьте, что активным источником звука является аудиоустройство с поддержкой Bluetooth® или iPod.

МИКРОФОН

При использовании функции Siri/Google Now нет необходимости говорить непосредственно в микрофон.
(Расположение микрофона: →Стр. 112)

ИНФОРМАЦИЯ

- Перед использованием функции Siri/Google Now подождите появления гудков.
- Функция Siri/Google Now может не распознать команды в следующих ситуациях:
 - Они произносятся слишком быстро.
 - Они произносятся с малой или большой громкостью.
 - Открыты окна.
 - Пассажиры разговаривают во время использования функции Siri/Google Now.
 - Задана высокая скорость вентилятора системы кондиционирования воздуха.
 - Воздушные дефлекторы направлены в сторону микрофона.

1. ПОИСК И УСТРАНЕНИЕ НЕПОЛАДOK

Если существует проблема с системой громкой связи или устройством Bluetooth®, сначала изучите приведенную ниже таблицу.

► При использовании системы громкой связи с устройством Bluetooth®

Признак	Вероятная причина	Способ устранения	Стр.	
			Мобильный телефон	Эта система
Система громкой связи или устройство Bluetooth® не работает.	Подключенное устройство может не быть Bluetooth®-совместимым мобильным телефоном.	Список устройств, работа которых проверена для данной системы, можно получить у дилера Toyota.	*	—
	Версия Bluetooth® подключенного мобильного телефона может быть старше, чем указанная версия.	Используйте мобильный телефон Bluetooth® версии 1.1 или выше (рекомендуется: версия 3.0 + EDR или более поздняя).	*	162

► При сопряжении/подключении мобильного телефона

Признак	Вероятная причина	Способ устранения	Стр.	
			Мобильный телефон	Эта система
Мобильный телефон не может быть сопряжен.	На мобильном телефоне введен неверный пароль.	Введите правильный пароль на мобильном телефоне.	*	—
	Операция сопряжения не завершилась со стороны мобильного телефона.	Завершите операцию сопряжения на мобильном телефоне (подтвердите сопряжение на телефоне).	*	—
	Старая информация о сопряжении остается либо в системе, либо в мобильном телефоне.	Удалите существующую информацию о сопряжении как из системы, так из мобильного телефона, затем выполните сопряжение мобильного телефона, который вы хотите подключить к системе.	*	165

Признак	Вероятная причина	Способ устранения	Стр.	
			Мобильный телефон	Эта система
Подключение Bluetooth® не может быть выполнено.	Уже подключено другое устройство Bluetooth®.	Подключите вручную мобильный телефон к системе.	—	165
	Функция Bluetooth® не включена на мобильном телефоне.	Включите функцию Bluetooth® на мобильном телефоне.	*	—
	Автоматическое подключение Bluetooth® в этой системе выключено.	Задайте автоматическое подключение Bluetooth® для этой системы при запуске системы.	—	158
	Старая информация о регистрации остается либо в системе, либо в мобильном телефоне.	Удалите существующую информацию о регистрации как из системы, так из мобильного телефона, затем зарегистрируйте мобильный телефон, который вы хотите подключить к системе.	*	165

► При совершении/приеме вызова

Признак	Вероятная причина	Способ устранения	Стр.	
			Мобильный телефон	Эта система
Невозможно совершить/принять вызов.	Ваш автомобиль находится вне зоны обслуживания.	Переместитесь туда, где на дисплее будет отображаться сигнал обслуживания.	—	—

► При использовании телефонной книги

Признак	Вероятная причина	Способ устранения	Стр.	
			Мобильный телефон	Эта система
Данные телефонной книги не могут быть переданы вручную/автоматически.	Версия профиля подключенного мобильного телефона может быть несовместима с передаваемыми данными телефонной книги.	Список устройств, работа которых проверена для данной системы, можно получить у дилера Toyota.	*	—
	Операция передачи на мобильном телефоне не завершена.	Завершите операцию передачи на мобильном телефоне (подтвердите операцию передачи на телефоне).	*	—

► При использовании функции сообщений Bluetooth®

Признак	Вероятная причина	Способ устранения	Стр.	
			Мобильный телефон	Эта система
Невозможно проверить сообщения.	Передача сообщений не включена на мобильном телефоне.	Включите передачу сообщений на мобильном телефоне (подтвердите передачу сообщений на телефоне).	*	—
Уведомления о новых сообщениях не отображаются.	Уведомления о приеме СМС-сообщений/электронной почты в системе отключены.	Включите уведомления о приеме СМС-сообщений/электронной почты в системе.	*	181

► В других ситуациях

Признак	Вероятная причина	Способ устранения	Стр.	
			Мобильный телефон	Эта система
Несмотря на все предпринятые меры, поведение системы не изменяется.	Мобильный телефон находится слишком далеко от системы.	Поднесите мобильный телефон ближе к системе.	—	—
	Мобильный телефон является наиболее вероятной причиной появления такого поведения.	Выключите мобильный телефон, выньте и вставьте обратно аккумулятор, перезапустите телефон.	*	—
		Активируйте подключение Bluetooth® мобильного телефона.	*	—
		Остановите программное обеспечение обеспечения безопасности мобильного телефона и закройте все приложения.	*	—
		Перед использованием приложения, установленного на мобильном телефоне, проверьте его источник и возможное воздействие на работу системы.	*	—

*: Подробнее см. руководство пользователя, поставляемое вместе с мобильным телефоном.

НАСТРОЙКА

1 ВЫПОЛНЕНИЕ НАСТРОЙКИ

1.	КРАТКАЯ СПРАВКА	142
2.	ОБЩИЕ НАСТРОЙКИ	144
3.	НАСТРОЙКИ ЭКРАНА	148
4.	НАСТРОЙКИ АУДИОСИСТЕМЫ	151
5.	НАСТРОЙКИ Bluetooth®	153
	СОПРЯЖЕНИЕ УСТРОЙСТВА С ПОДДЕРЖКОЙ Bluetooth®	153
	СПИСОК СОПРЯЖЕННЫХ УСТРОЙСТВ	157
6.	НАСТРОЙКИ ПОДКЛЮЧЕНИЯ	158
	НАСТРОЙКИ Bluetooth®	158
	БЫСТРАЯ НАСТРОЙКА ИНТЕРНЕТ-ПОДКЛЮЧЕНИЯ	167
7.	НАСТРОЙКИ КАРТЫ	168
8.	НАСТРОЙКИ НАВИГАЦИИ	171
9.	НАСТРОЙКА СООБЩЕНИЯ О ДОРОЖНОМ ДВИЖЕНИИ	174
10.	НАСТРОЙКИ ОНЛАЙН-ДОСТУПА К СЕРВИСАМ TOYOTA	177
	НАСТРОЙКИ УЧЕТНОЙ ЗАПИСИ НА САЙТЕ TOYOTA	178
11.	НАСТРОЙКИ ТЕЛЕФОНА	181
12.	НАЧАЛО РАБОТЫ	182

1. КРАТКАЯ СПРАВКА

Для настройки параметров функций нажмите кнопку **“SETUP”**.

► Toyota Touch 2

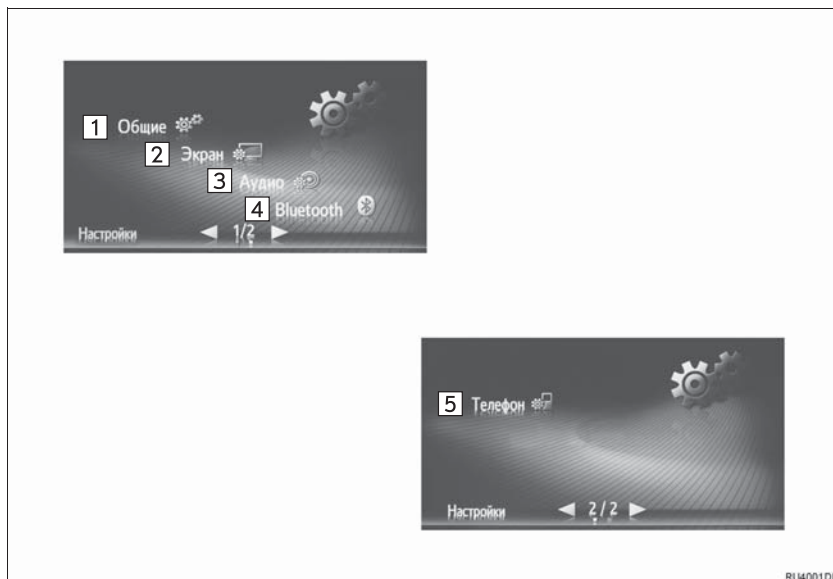

RU4001D1

► Toyota Touch 2 с Go

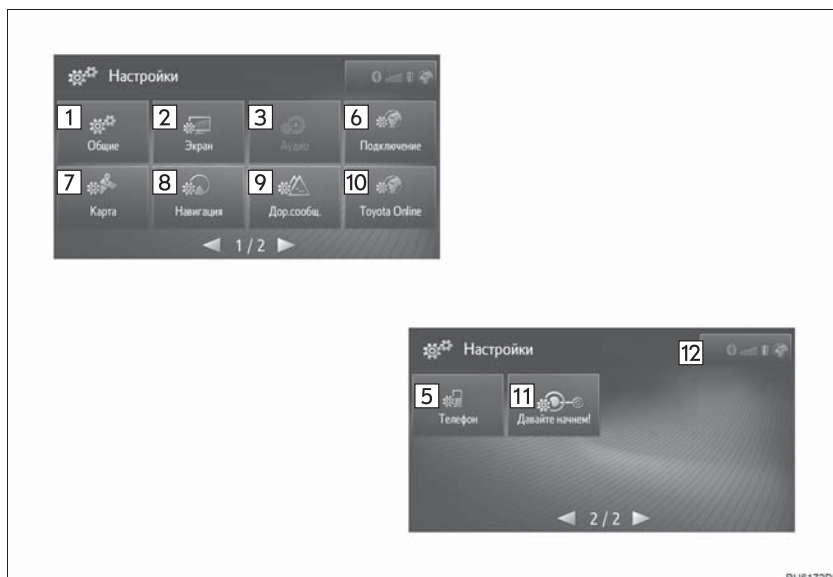

RU6172D1

№	Функция	Стр.
1	Выберите для настройки языка, звуковых сигналов операций и т.д.	144
2	Выберите для регулировки контрастности и яркости экранов, отключения дисплея и т.д.	148
3	Выберите для регулировки звука.	151
4	Выберите для подключения к устройствам с поддержкой Bluetooth®. Настройки доступны для телефонов с поддержкой Bluetooth® и аудиоустройств с поддержкой Bluetooth®.	153
5	Выберите для настройки звука телефона, телефонной книги и т.п.	181
6	Выберите для настройки подключений. Настройки доступны для устройств с поддержкой Bluetooth® и способов подключения к сети Интернет.	158
7	Выберите для изменения вида карты, отображения категорий POI и т.п.	168
8	Выберите для изменения опций маршрута для расчета маршрута.	171
9	Выберите для изменения настроек приема сообщений о дорожной обстановке.	174
10	Выберите для задания учетной записи с целью использования приложений, изменения приложения и т.п.	177
11	Выберите для отображения подсказок для использования этой системы через код QR или URL.	182
12	Показывает состояние подключения по каналу Bluetooth® и подключения к сети Интернет. При выборе этого значка отображается экран списка сопряженных устройств.	158

2. ОБЩИЕ НАСТРОЙКИ

Предусмотрены настройки выбора языка, звуковых сигналов операций и т.д.

1 Нажмите кнопку “**SETUP**”.

2 Выберите “**Общие**”.

► Toyota Touch 2



► Toyota Touch 2 с Go

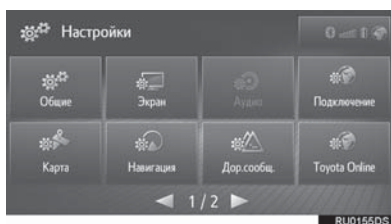

3 Выберите пункт, который требуется задать.

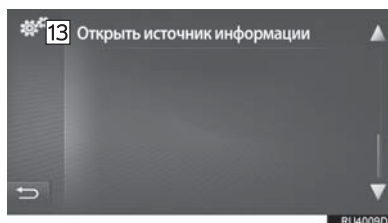
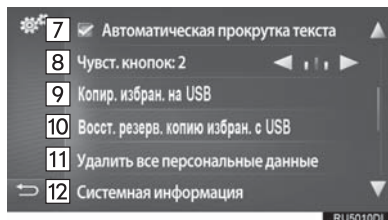
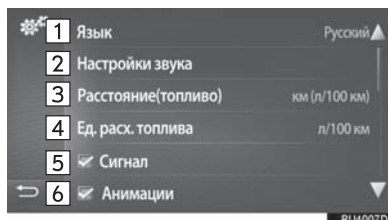

№	Функция
1	Выберите для изменения языка.
2	Выберите для настройки громкости телефона/навигации. (→Стр. 146)
3 ^{*1}	Выберите для изменения единиц измерения расстояния/расхода топлива.
4 ^{*2}	Выберите для изменения единиц измерения расхода топлива.
5	Выберите для включения/выключения звуковых сигналов.
6 ^{*2}	Выберите для включения/выключения анимации.
7	Выберите для включения/выключения автоматической прокрутки текста. Эта функция недоступна во время движения автомобиля.
8	Выберите для изменения чувствительности сенсорных емкостных переключателей.
9 ^{*1}	Выберите для резервного копирования элементов избранного на USB-память. Можно выполнить резервное копирование на USB-память хранящихся в системе пунктов назначения и контактов из избранного. (→Стр. 146)
10 ^{*1}	Выберите для восстановления элементов избранного из USB-памяти. Можно выполнить восстановление в системе из USB-памяти пунктов назначения и контактов из избранного, для которых ранее было выполнено резервное копирование. (→Стр. 146)
11	Выберите для удаления всех персональных данных, хранящихся в системе. Зарегистрированные или измененные персональные данные будут удалены или возвращены в значения по умолчанию.

№	Функция
12	<p>► Toyota Touch 2 Выберите для отображения системной информации.</p> <p>► Toyota Touch 2 с Go Выберите для отображения системной информации. Выберите “Аудио информация” на экране для переключения второй страницы.</p>
13	Выберите для отображения информации открытого источника. Уведомления относительно программного обеспечения сторонних производителей, использованного в данном продукте, прилагаются. (Они включают в себя инструкции по приобретению такого программного обеспечения, где это применимо.)

*1: Toyota Touch 2 с Go

*2: Toyota Touch 2

ИНФОРМАЦИЯ

- Текущее значение каждого параметра отображается справа от него.

НАСТРОЙКА ГРОМКОСТИ

Громкость отображается числом для каждой из функций.

- 1 Вызовите экран общих настроек и выберите “**Настройки звука**”.
- 2 Выберите пункт, который требуется задать.

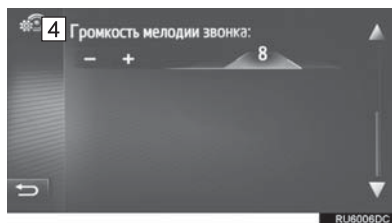
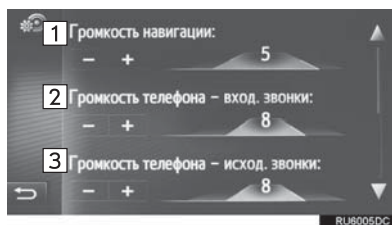

№	Функция
1	Выберите для настройки громкости подсказок навигационной системы. (Toyota Touch 2 с Go)
2	Выберите для регулировки громкости приема телефонных вызовов.
3	Выберите для регулировки громкости отправки телефонных вызовов.
4	Выберите для настройки громкости звонка.

РЕЗЕРВНОЕ КОПИРОВАНИЕ И ВОССТАНОВЛЕНИЕ ЭЛЕМЕНТОВ ИЗБРАННОГО

Можно выполнить резервное копирование на USB-память хранящихся в системе пунктов назначения и контактов из избранного, а потом восстановить их из USB-памяти.

- 1 Откройте крышку порта USB/AUX.

► Тип А

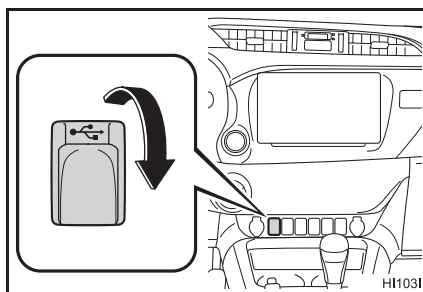

► Тип В

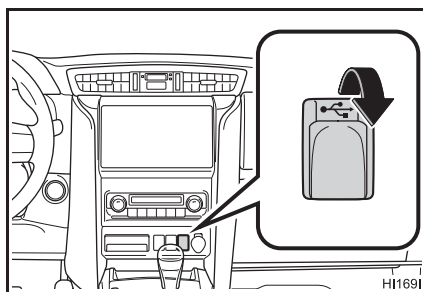

- 2 Подключите USB-память.
- 3 Вызовите экран общих настроек и выберите **“Копир. избран. на USB”** или **“Восст. резерв. копию избран. с USB”**.
- 4 Проверьте, что по завершении операции отображается экран подтверждения.

3. НАСТРОЙКИ ЭКРАНА

Можно настроить контрастность и яркость экрана и изображения с камеры. Можно также выключить экран и/или изменить его режим на дневной или ночной.

1 Нажмите кнопку “**SETUP**”.

2 Выберите “**Экран**”.

▶ Toyota Touch 2



▶ Toyota Touch 2 с Go

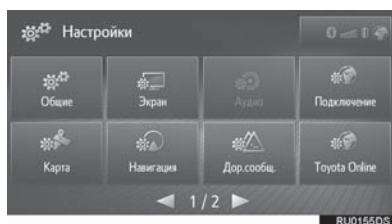

3 Выберите пункт, который требуется задать.

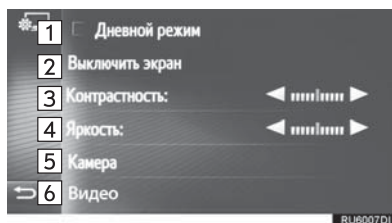

№	Функция	Стр.
1	Выберите для включения/выключения дневного режима.	149
2	Выберите для отключения экрана. Для повторного включения нажмите любую кнопку на аудиопанели.	—
3	Выберите ◀ или ▶ для настройки контрастности дисплея.	—
4	Выберите ◀ или ▶ для настройки яркости дисплея.	—
5	Выберите для настройки дисплея камеры.	149
6*	Выберите для настройки отображения видео.	150

*: При наличии

ПЕРЕКЛЮЧЕНИЕ МЕЖДУ НОЧНЫМ И ДНЕВНЫМ РЕЖИМАМИ

В зависимости от положения переключателя света фар экран меняет режим на дневной или ночной. Эта функция доступна, когда фары включены.

- 1 Вызовите экран настройки отображения и выберите **“Дневной режим”**.

ИНФОРМАЦИЯ

- Если установлен дневной режим экрана при включенном переключателе света фар, это условие запоминается даже при выключенной системе.

НАСТРОЙКА ДИСПЛЕЯ КАМЕРЫ

Можно настроить контрастность и яркость дисплея камеры.

- 1 Вызовите экран настройки отображения и выберите **“Камера”**.
- 2 Выберите ◀ или ▶ для настройки контрастности или яркости.



ИНФОРМАЦИЯ

- Контрастность и яркость можно настроить, прикоснувшись к маркеру пальцем и перетаскивая его по экрану или коснувшись требуемого положения на шкале.

НАСТРОЙКА ОТОБРАЖЕНИЯ ВИДЕО*

Масштаб, контрастность, яркость, тон и цвет видео можно настроить в соответствии с окружающей яркостью.

- 1 Вызовите экран настройки дисплея. (→Стр. 148)
- 2 Выберите “**Видео**”.
- 3 Выберите пункты, которые требуется настроить.

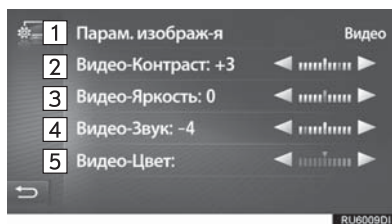

№	Функция
1	Выберите для задания нормального отображения, отображения на полный экран или масштабированного отображения.
2	Выберите  или  для настройки контрастности отображения видео. <ul style="list-style-type: none">  : увеличивает контрастность экрана.  : уменьшает контрастность экрана.

№	Функция
3	Выберите  или  для настройки яркости отображения видео. <ul style="list-style-type: none">  : увеличивает яркость экрана  : уменьшает яркость экрана
4	Выберите  или  для настройки тона отображения видео. <ul style="list-style-type: none">  : увеличивает интенсивность цвета на экране  : уменьшает интенсивность цвета на экране
5	Выберите  или  для настройки цвета отображения видео. <ul style="list-style-type: none">  : увеличивает интенсивность зеленого цвета на экране  : увеличивает интенсивность красного цвета на экране

ИНФОРМАЦИЯ

- Контрастность, яркость, тон и цвет можно настроить, прикоснувшись к маркеру пальцем и перетаскивая его по экрану или коснувшись бегунка.

*: При наличии

4. НАСТРОЙКИ АУДИОСИСТЕМЫ

1 Нажмите кнопку **“SETUP”**.

2 Выберите **“Аудио”**.

▶ Toyota Touch 2



▶ Toyota Touch 2 с Go

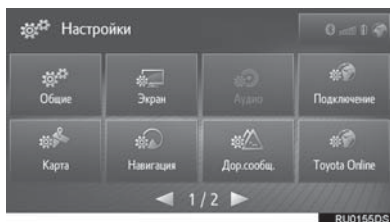

3 Выберите пункт, который требуется задать.

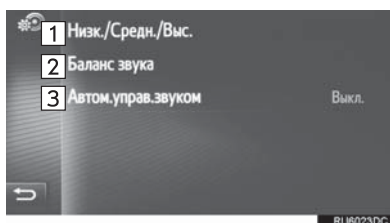

№	Функция	Стр.
1	Выберите для настройки низких/средних/высоких частот.	151
2	Выберите для настройки баланса/микшера.	152
3	Выберите для настройки функции ASL (automatic sound levelizer, автоматического контроля громкости) на низкий, средний, высокий уровень или для отключения.	152

ТЕМБР

Восприятие звука аудиопрограммы в значительной степени определяется соотношением уровней высоких, средних и низких частот. На практике различные виды музыкальных и речевых программ звучат лучше при различных уровнях высоких, средних и низких частот.

1 Вызовите экран настройки аудио и выберите **“Низк./Средн./Выс.”**.

2 Настройте уровень басов, средних и высоких частот, выбрав ◀ или ▶.

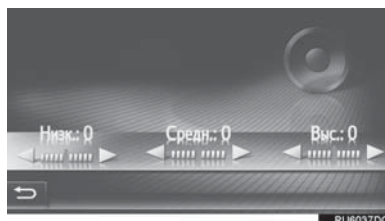

БАЛАНС

Также очень важен хороший баланс левого и правого стереоканалов и соотношение уровней громкости передних и задних динамиков.

Помните, что при прослушивании стереофонической записи или радиопередачи изменение баланса правого и левого каналов увеличивает громкость с одной стороны и ослабляет с другой.

- 1 Вызовите экран настройки аудио и выберите **“Баланс звука”**.
- 2 Отрегулируйте баланс или микшер при помощи стрелок.

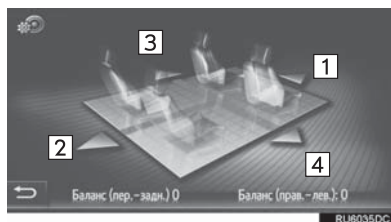
**ASL (AUTOMATIC SOUND LEVELIZER, АВТОМАТИЧЕСКАЯ РЕГУЛИРОВКА ЗВУКА)**

Система настраивается на оптимальную громкость и качество в соответствии со скоростью автомобиля с целью компенсации возросшего уровня шума от автомобиля.

№	Функция		
1	Микшер	Выберите для увеличения звука спереди	для звука
2	Микшер	Выберите для увеличения звука сзади	для звука
3	Баланс	Выберите для увеличения звука слева	для звука
4	Баланс	Выберите для увеличения звука справа	для звука

ИНФОРМАЦИЯ

- Баланс звука можно настроить, прикоснувшись к маркеру пальцем и перетаскивая его по экрану или коснувшись квадрантов.

5. НАСТРОЙКИ Bluetooth®*1

- 1 Нажмите кнопку **“SETUP”**.
- 2 Выберите **“Bluetooth*2”**.



- 3 Выберите пункт, который требуется задать.

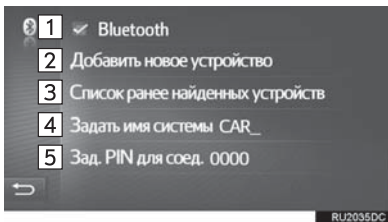

№	Функция	Стр.
1	Выберите для включения/отключения автоматического подключения Bluetooth® при запуске системы.	—
2	Выберите для сопряжения устройства с поддержкой Bluetooth®.	153
3	Выберите для отображения списка сопряженных устройств, подключите/удалите требуемое устройство.	157
4	Выберите для изменения имени системы.	—
5	Выберите для изменения PIN-кода, состоящего из 4 цифр.	—

СОПРЯЖЕНИЕ УСТРОЙСТВА С ПОДДЕРЖКОЙ Bluetooth®

Можно выполнить сопряжение до 4 устройств с поддержкой Bluetooth®. Сопряженное устройство можно подключить к одному из поддерживаемых профилей, таких как телефон (HFP), музыка (A2DP).

- 1 Вызовите экран настроек Bluetooth® и выберите **“Добавить новое устройство”**.
 - Если подключено другое устройство с поддержкой Bluetooth®, отключите его.
 - Если уже сопряжены 4 устройства с поддержкой Bluetooth®, одно из них следует удалить.
- 2 Выполните поиск устройства на экране устройства с поддержкой Bluetooth® при отображении следующего экрана.

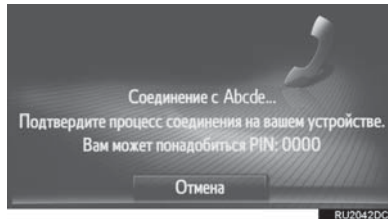

*1: Toyota Touch 2

*2: Название и логотипы Bluetooth® являются зарегистрированными товарными знаками корпорации Bluetooth SIG, Inc.

3 Выполните сопряжение устройства с поддержкой Bluetooth®, используя свое устройство Bluetooth®.

- PIN-код не требуется для устройств с поддержкой Bluetooth®, совместимых с профилем SSP (Secure Simple Pairing, безопасное простое сопряжение). В зависимости от типа подключаемого устройства с поддержкой Bluetooth® на экране устройства может отображаться подтверждение регистрации. Выполните действия с устройством с поддержкой Bluetooth® в соответствии с указаниями на экране.

4 Проверьте, что отображается следующий экран.

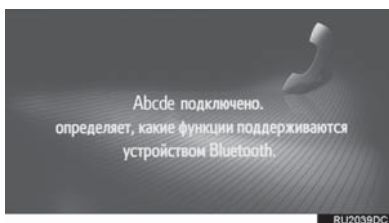

- ▶ Если автоматическое подключение не выполнено, отображается следующий экран. Выберите телефон для подключения.

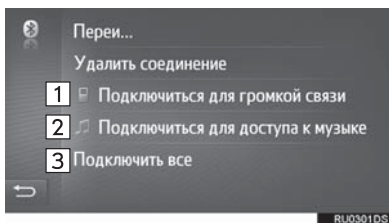

№	Функция
1	Выберите для подключения профиля телефона.
2	Выберите для подключения музыкального профиля.
3	Выберите для подключения всех профилей.

- После подключения устройства с поддержкой Bluetooth® оно автоматически подключается при каждом запуске системы.

ИНФОРМАЦИЯ

- Подробнее об обнаружении устройства с поддержкой Bluetooth® и работе с ним см. руководство по эксплуатации устройства с поддержкой Bluetooth®.
- Если устройство с поддержкой Bluetooth® отключено из-за плохого приема сети Bluetooth® при запуске системы, система автоматически выполнит повторное подключение устройства с поддержкой Bluetooth®.
- Если устройство с поддержкой Bluetooth® отсоединяется намеренно, например при выключении, этого не происходит. Выполните повторное подключение вручную одним из следующих способов:
 - Вновь выберите устройство с поддержкой Bluetooth®. (→Стр. 157)
 - Подключите аудиофиль/профиль телефона. (→Стр. 157)

ПРОФИЛИ

Эта система поддерживает следующие сервисы.

Устройство с поддержкой Bluetooth®	Технические характеристики	Функция	Требования	Рекомендации
Телефон с поддержкой Bluetooth® / Аудиоплеер с поддержкой Bluetooth®	Спецификация Bluetooth®	Регистрация устройства с поддержкой Bluetooth®	версия 1.1	версия 3.0 + EDR
Устройство с поддержкой Bluetooth®	Профиль	Функция	Требования	Рекомендации
Телефон с поддержкой Bluetooth®	HFP (Hands-Free Profile, профиль громкой связи)	Система громкой связи	версия 1.0	версия 1.6
	PBAP (профиль доступа к телефонной книге)	Передача контактов	версия 1.0	версия 1.1
	MAP (Message Access Profile, профиль доступа к базе сообщений)	Сообщение телефона с поддержкой Bluetooth®	версия 1.0	—
Аудиоплеер с поддержкой Bluetooth®	A2DP (Advanced Audio Distribution Profile, профиль улучшенного распределения звука)	Аудиосистема с поддержкой Bluetooth®	версия 1.0	версия 1.2
	AVRCP (Audio/Video Remote Control Profile, профиль удаленного управления звуком и видеоизображением)		версия 1.0	версия 1.4

5

НАСТРОЙКА

ИНФОРМАЦИЯ

- Если мобильный телефон не поддерживает HFP, невозможно зарегистрировать телефон с поддержкой Bluetooth® или использовать по отдельности профили PBAP или MAP.
- Если версия подключенного устройства с поддержкой Bluetooth® старше рекомендуемой или несовместима, функция устройства с поддержкой Bluetooth® может работать неправильно.



Торговая текстовая марка Bluetooth® и логотипы Bluetooth являются зарегистрированными товарными знаками, принадлежащими компании Bluetooth SIG, Inc., и их использование компаниями FUJITSU TEN LIMITED и Harman International осуществляется в соответствии с лицензией. Другие товарные знаки и торговые текстовые марки принадлежат соответствующим владельцам.

ОТОБРАЖЕНИЕ СОСТОЯНИЯ

На линейке состояния отображаются условия подключения Bluetooth®, а также уровень приема и оставшийся заряд аккумулятора устройства.

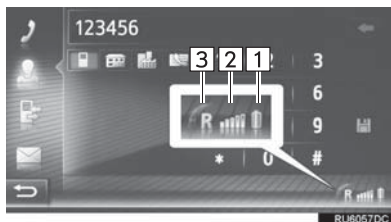

ИНФОРМАЦИЯ

- Антенна для подключения Bluetooth® встроена в панель приборов. Система может не работать, если устройство с поддержкой Bluetooth® используется в следующих условиях и местах:
 - Устройство скрыто другими объектами (находится за сиденьем, в перчаточном ящике или в вещевом отсеке консоли).
 - Устройство соприкасается с металлическими материалами или закрыто ими.

№	Функция
1	<p>Отображается уровень заряда аккумулятора устройства</p> <ul style="list-style-type: none"> • Отображаемый уровень заряда не всегда соответствует уровню заряда, отображаемому на устройстве. Уровень заряда аккумулятора может не отображаться в зависимости от модели устройства. Функция зарядки в системе отсутствует. • Если эта информация не предоставляется подключенным устройством, значок будет отображаться вместе со знаком вопроса.
2	<p>Отображается уровень приема</p> <ul style="list-style-type: none"> • Уровень принимаемого сигнала не всегда соответствует отображаемому уровню в устройстве. • Уровень принимаемого сигнала может не отображаться в зависимости от модели устройства. • Если эта информация не предоставляется подключенным устройством, значок будет отображаться вместе со знаком вопроса.
3	<p>“R” отображается при приеме в зоне роуминга.</p> <ul style="list-style-type: none"> • Зона приема может не отображаться в зависимости от модели телефона.

СПИСОК СОПРЯЖЕННЫХ УСТРОЙСТВ

Статус подключения каждого из профилей можно изменить на экране “Список ранее найденных устройств”.

- 1 Вызовите экран настроек Bluetooth® и выберите “Список ранее найденных устройств”.
- 2 Выберите требуемое устройство.

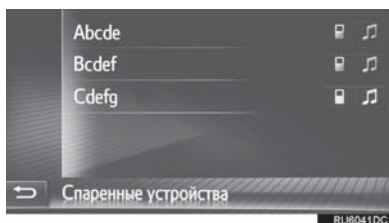

- Значки можно выбирать для прямого подключения к функциям.
- Состояние значков показывает, какие профили поддерживает устройство. (Затененные значки недоступны.)
- Выделяются подключенные в настоящий момент профили устройства.

- 3 Проверьте, что отображается следующий экран.

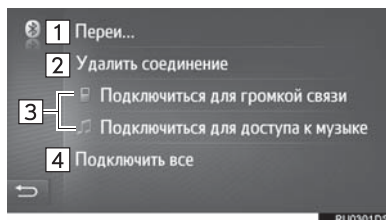

№	Функция
1	Выберите для изменения имени устройства.
2	Выберите для удаления сопряженного устройства.
3	Выберите для индивидуального подключения/отключения профилей сопряженного устройства.
4	Выберите для подключения/отключения всех поддерживаемых профилей.

6. НАСТРОЙКИ ПОДКЛЮЧЕНИЯ*1

Настройки доступны для устройств с поддержкой Bluetooth®, способов подключения к сети Интернет и учетной записи на веб-сайте Toyota.

- 1 Нажмите кнопку “**SETUP**”.
- 2 Выберите “**Подключение**”.

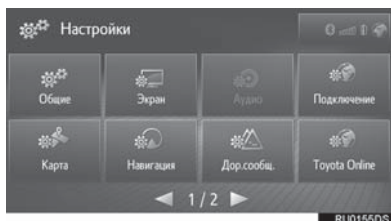

- 3 Выберите пункт, который требуется задать.

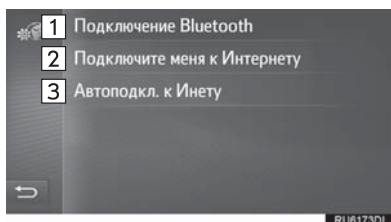

№	Функция	Стр.
1	Выберите для отображения подменю Bluetooth®, где можно подключить телефон, аудиоустройства и Интернет-устройства через Bluetooth®.	158
2	Выберите для поиска доступных способов Интернет-подключения.	167
3	Выберите для автоматического подключения к сети Интернет.	—

НАСТРОЙКИ Bluetooth®

- 1 Вызовите экран настроек подключения и выберите “**Подключение Bluetooth*2**”.
- 2 Выберите пункты, которые требуется настроить.

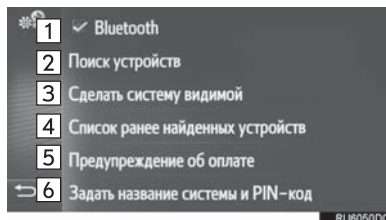

№	Функция	Стр.
1	Выберите для включения/отключения автоматического подключения Bluetooth® при запуске системы.	—
2	Выберите для поиска устройства для сопряжения.	159
3	Выберите для включения приема системой запроса на сопряжение от вашего устройства с поддержкой Bluetooth®.	161

*1: Toyota Touch 2 с Go

*2: Название и логотипы Bluetooth® являются зарегистрированными товарными знаками корпорации Bluetooth SIG, Inc.

№	Функция	Стр.
4	Выберите для отображения списка сопряженных устройств, удалите требуемое устройство.	165
5	Выберите для включения/отключения всплывающих предупреждений о стоимости/роуминге при активации подключенной услуги.	166
6	Выберите для изменения имени системы и PIN-кода, состоящего из 4 цифр.	166

СОПРЯЖЕНИЕ УСТРОЙСТВА С ПОДДЕРЖКОЙ Bluetooth®

Можно выполнить сопряжение до 4 устройств с поддержкой Bluetooth®. Сопряженное устройство можно подключить к одному из поддерживаемых профилей, таких как телефон (HFP), музыка (A2DP) и/или интернет (DUN/PAN).

■ СОПРЯЖЕНИЕ СО СТОРОНЫ СИСТЕМЫ

1 Вызовите экран настроек Bluetooth® и выберите **“Поиск устройств”**.

- Если подключено другое устройство с поддержкой Bluetooth®, отключите его.
- Если уже сопряжены 4 устройства с поддержкой Bluetooth®, одно из них следует удалить.

2 Выберите требуемое устройство.



- В списке отобразятся устройства Bluetooth®, которые можно подключить.

3 Подтвердите PIN-код.

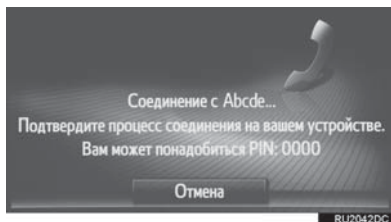

- PIN-код не требуется для устройств с поддержкой Bluetooth®, совместимых с профилем SSP (Secure Simple Pairing, безопасное простое сопряжение). В зависимости от типа подключаемого устройства с поддержкой Bluetooth® на экране устройства может отображаться подтверждение регистрации. Выполните действия с устройством с поддержкой Bluetooth® в соответствии с указаниями на экране.

4 Проверьте, что отображается следующий экран.

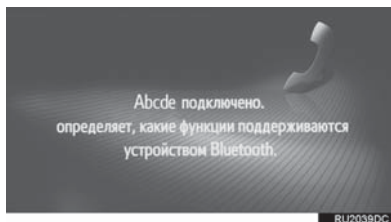

- Система ждет запроса на подключение от сопряженного устройства. Все запрошенные профили подключаются автоматически.
- Интернет-профиль не подключается автоматически. Подробнее о подключении Интернет-профиля (→Стр. 167).

- ▶ Если автоматическое подключение не выполнено, отображается следующий экран. Выберите телефон для подключения.

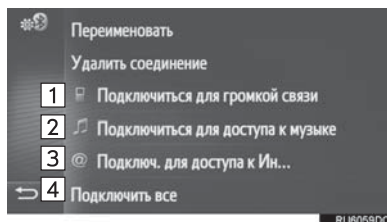

№	Функция
1	Выберите для подключения профиля телефона.
2	Выберите для подключения музыкального профиля.
3	Выберите для подключения Интернет-профиля. (→Стр. 167)
4	Выберите для подключения всех профилей.

- После подключения устройства с поддержкой Bluetooth® оно автоматически подключается при каждом запуске системы.

ИНФОРМАЦИЯ

- Подробнее об обнаружении устройства с поддержкой Bluetooth® и работе с ним см. руководство по эксплуатации устройства с поддержкой Bluetooth®.
- Музыкальные профили, которые поддерживает сопряженное устройство, могут быть подключены индивидуально. Некоторые устройства не позволяют подключение индивидуальных профилей. В этом случае отображается всплывающее окно.

■ СОПРЯЖЕНИЕ СО СТОРОНЫ УСТРОЙСТВА

- 1 Вызовите экран настроек Bluetooth® и выберите **“Сделать систему видимой”**.
 - Если уже подключено другое устройство с поддержкой Bluetooth®, отключите его.
 - Если уже сопряжены 4 устройства с поддержкой Bluetooth®, одно из них следует удалить.
- 2 Выполните поиск этой системы на вашем устройстве с поддержкой Bluetooth®.

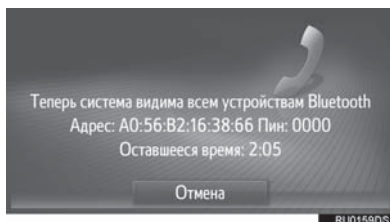

- 3 Выполните сопряжение устройства с поддержкой Bluetooth®, используя свое устройство Bluetooth®.
 - В зависимости от типа подключаемого устройства с поддержкой Bluetooth® может потребоваться выполнение дополнительных действий в системе.
 - PIN-код не требуется для устройств с поддержкой Bluetooth®, совместимых с профилем SSP (Secure Simple Pairing, безопасное простое сопряжение). В зависимости от типа подключаемого устройства с поддержкой Bluetooth® на экране устройства может отображаться подтверждение регистрации. Выполните действия с устройством с поддержкой Bluetooth® в соответствии с указаниями на экране.

ИНФОРМАЦИЯ

- Если устройство с поддержкой Bluetooth® отключено из-за плохого приема сети Bluetooth® при работе системы, система автоматически выполнит повторное подключение устройства с поддержкой Bluetooth®.
- Если устройство с поддержкой Bluetooth® отсоединяется намеренно, например при выключении, этого не происходит. Выполните повторное подключение вручную одним из следующих способов:
 - Вновь выберите устройство с поддержкой Bluetooth®. (→Стр. 165)
 - Подключите аудиопрофиль/профиль телефона. (→Стр. 165)

■ ПРОФИЛИ

Эта система поддерживает следующие сервисы.

Устройство с поддержкой Bluetooth®	Технические характеристики	Функция	Требования	Рекомендации
Телефон с поддержкой Bluetooth®/ Аудиоплеер с поддержкой Bluetooth®	Спецификация Bluetooth®	Регистрация устройства с поддержкой Bluetooth®	версия 1.1	версия 3.0 + EDR
Устройство с поддержкой Bluetooth®	Профиль	Функция	Требования	Рекомендации
Телефон с поддержкой Bluetooth®	HFP (Hands-Free Profile, профиль громкой связи)	Система громкой связи	версия 1.0	версия 1.6
	PBAP (профиль доступа к телефонной книге)	Передача контактов	версия 1.0	версия 1.1
	MAP (Message Access Profile, профиль доступа к базе сообщений)	Сообщение телефона с поддержкой Bluetooth®	версия 1.0	—
	DUN (Dial-up Networking Profile, профиль коммутируемой сети)	Подключенный сервис	версия 1.1	—
	PAN (Personal Area Networking)		версия 1.0	—
Аудиоплеер с поддержкой Bluetooth®	A2DP (Advanced Audio Distribution Profile, профиль улучшенного распределения звука)	Аудиосистема с поддержкой Bluetooth®	версия 1.0	версия 1.2
	AVRCP (Audio/Video Remote Control Profile, профиль удаленного управления звуком и видеоизображением)		версия 1.0	версия 1.4

ИНФОРМАЦИЯ

- Если мобильный телефон не поддерживает HFP, невозможно зарегистрировать телефон с поддержкой Bluetooth® или использовать по отдельности профили PBAP, MAP, DUN или PAN.
- Если версия подключенного устройства с поддержкой Bluetooth® старше рекомендуемой или несовместима, функция устройства с поддержкой Bluetooth® может работать неправильно.



Торговая текстовая марка Bluetooth® и логотипы Bluetooth являются зарегистрированными товарными знаками, принадлежащими компании Bluetooth SIG, Inc., и их использование компаниями FUJITSU TEN LIMITED и Harman International осуществляется в соответствии с лицензией. Другие товарные знаки и торговые текстовые марки принадлежат соответствующим владельцам.

ОТОБРАЖЕНИЕ СОСТОЯНИЯ

На линейке состояния отображаются условия подключения интернет/Bluetooth®, а также уровень приема и оставшийся заряд аккумулятора устройства.

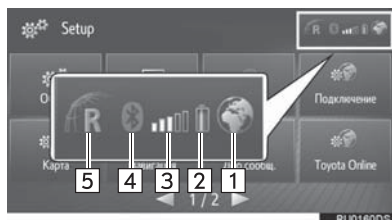

№	Функция
1	<p>Отображение доступности Интернет-подключения.</p> <ul style="list-style-type: none"> Индикатор не отображается, когда подключение к сети Интернет недоступно.
2	<p>Отображается уровень заряда аккумулятора устройства.</p> <ul style="list-style-type: none"> Отображаемый уровень заряда всегда соответствует уровню заряда, отображаемому на устройстве. Уровень заряда аккумулятора может не отображаться в зависимости от модели устройства. Функция зарядки в системе отсутствует. Если эта информация не предоставляется подключенным устройством, значок будет отображаться вместе со знаком вопроса.
3	<p>Отображается уровень приема.</p> <ul style="list-style-type: none"> Уровень принимаемого сигнала всегда соответствует отображаемому уровню в устройстве. Уровень принимаемого сигнала может не отображаться в зависимости от модели устройства. Если эта информация не предоставляется подключенным устройством, значок будет отображаться вместе со знаком вопроса.

№	Функция
4	<p>Показывает состояние подключения по каналу Bluetooth®.</p> <ul style="list-style-type: none"> Индикатор синий, когда связь по каналу Bluetooth® включена, и серый, когда она выключена.
5	<p>“R” отображается при приеме в зоне роуминга.</p> <ul style="list-style-type: none"> Зона приема может не отображаться в зависимости от модели телефона.

ИНФОРМАЦИЯ

- Антенна для подключения Bluetooth® встроена в панель приборов. Система может не работать, если устройство с поддержкой Bluetooth® используется в следующих условиях и местах:
 - Устройство скрыто другими объектами (находится за сиденьем, в перчаточном ящике или в вещевом отсеке консоли).
 - Устройство соприкасается с металлическими материалами или закрыто ими.

СПИСОК СОПРЯЖЕННЫХ УСТРОЙСТВ

Статус подключения каждого из профилей можно изменить на экране “Список ранее найденных устройств”.

- 1 Вызовите экран настроек Bluetooth® и выберите “Список ранее найденных устройств”.
- 2 Выберите требуемое устройство.

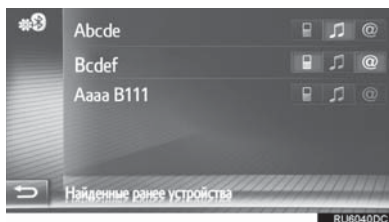

- Значки можно выбирать для прямого подключения к функциям.
- Состояние значков показывает, какие профили поддерживает устройство. (Затененные значки недоступны.)
- Выделяются подключенные в настоящий момент профили устройства.

- 3 Проверьте, что отображается следующий экран.

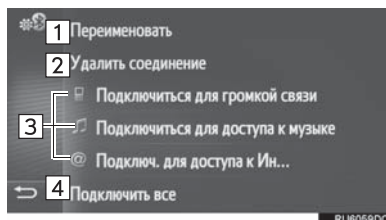

№	Функция
1	Выберите для изменения имени устройства.
2	Выберите для удаления сопряженного устройства.
3	Выберите для индивидуального подключения/отключения профилей сопряженного устройства.
4	Выберите для подключения/отключения всех поддерживаемых профилей.

ЗАДАНИЕ ПРЕДУПРЕЖДЕНИЙ О ЗАРЯДЕ АККУМУЛЯТОРА

- 1 Вызовите экран настроек Bluetooth® и выберите “Предупреждение об оплате”.
- 2 Выберите пункты, которые требуется настроить.

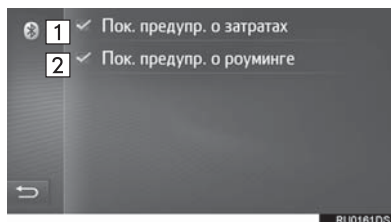

№	Функция
1	Выберите для включения/выключения функции предупреждения о стоимости. При включенном параметре на экране всплывает окно.
2	Выберите для включения/выключения функции предупреждения о роуминге.

ЗАДАНИЕ ИМЕНИ СИСТЕМЫ И PIN-КОДА

- 1 Вызовите экран настроек Bluetooth® и выберите “Задать название системы и PIN-код”.
- 2 Выберите пункт, который требуется задать.

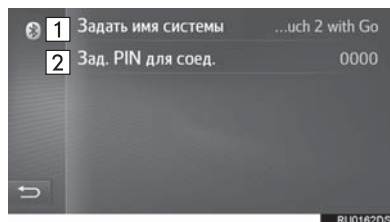

№	Функция
1	Выберите для ввода имени.
2	Выберите для ввода номера. <ul style="list-style-type: none"> • PIN-код должен состоять из 4 цифр.

БЫСТРАЯ НАСТРОЙКА ИНТЕРНЕТ-ПОДКЛЮЧЕНИЯ

Эта функция служит для быстрого подключения к сети Интернет.

- 1 Вызовите экран настроек подключения и выберите **“Подключите меня к Интернету”**.
 - Система выполняет поиск устройств, поддерживающих Интернет-профиль.
 - Если Интернет-подключение уже активно, отображается всплывающее окно. Для возврата к предыдущему экрану выберите **“ОК”**.
- 2 Выберите требуемое устройство.



- 3 Выберите **“Логин провайдера”**, **“Пароль провайдера”** или **“APN”** и введите имя, пароль или APN.

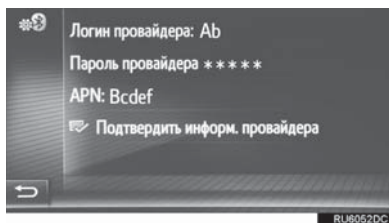

- 4 Выберите **“Подтвердить информ. провайдера”**.

7. НАСТРОЙКИ КАРТЫ*

1 Нажмите кнопку “**SETUP**”.

2 Выберите “**Карта**”.

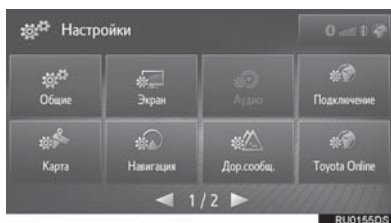

3 Выберите пункт, который требуется задать.

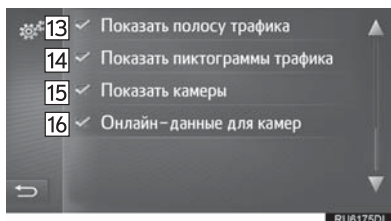
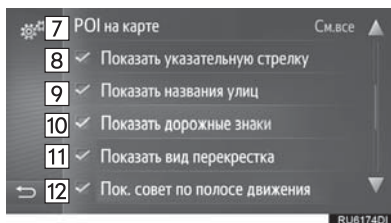
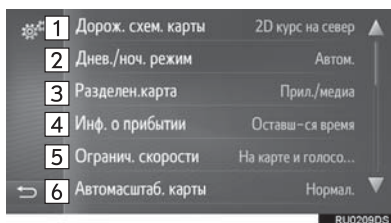

№	Функция	Стр.
1	Выберите для изменения вида карты: 3D направление движения вверху, 2D направление движения вверху или 2D север вверху.	194
2	Выберите для изменения яркости экрана карты.	169
3	Выберите для изменения вида экрана, разделенного для приложения и/или носителя.	195
4	Выберите для изменения отображения информации о прибытии: показывать приблизительное время прибытия или оставшееся время в пути.	—
5	Выберите для включения/выключения информации об ограничении скорости.	170
6	Выберите для изменения автоматического уровня зумирования.	194
7	Задание отображаемых значков категорий POI.	170
8	Выберите для включения/выключения отображения стрелки во время ведения по маршруту.	216
9	Выберите для включения/выключения отображения названия улицы, на которой вы находитесь, или названия следующей улицы.	216
10	Выберите для включения/выключения отображения дорожных знаков.	216
11	Выберите для включения/выключения отображения фотографии развязки.	216

*: Toyota Touch 2 с Go

№	Функция	Стр.
12	Выберите для включения/выключения отображения рекомендуемой полосы движения .	217
13	Выберите для включения/выключения отображения панели с информацией о дорожном движении.	216
14	Выберите для включения/выключения отображения значков сообщений о дорожном движении.	202
15	Выберите для включения/выключения отображения камер слежения.	197
16	Выберите для разрешения использования онлайн-данных для отображения значков камер слежения.	—

ДНЕВНОЙ/НОЧНОЙ РЕЖИМ

- 1 Вызовите экран настройки карты и выберите **“Днев./ноч. режим”**.
- 2 Выберите элемент.

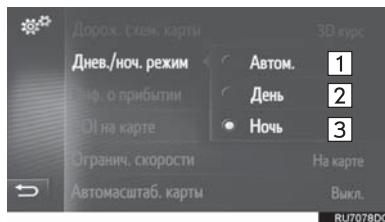

№	Функция
1	Выберите для перевода экрана карты в дневной или ночной режим в зависимости от положения переключателя света фар.
2	Выберите постоянное отображение экрана карты в дневном режиме.
3	Выберите постоянное отображение экрана карты в ночном режиме.

5

НАСТРОЙКА

ОБЪЕКТЫ POI НА КАРТЕ

- 1 Вызовите экран настройки карты и выберите “**POI на карте**”.
- 2 Выберите требуемые категории POI.

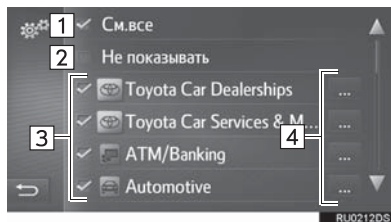

№	Функция
1	Выберите для отображения всех категорий.
2	Выберите, чтобы скрыть все значки.
3	Выберите для выбора основных категорий.
4	Выберите для выбора подкатегорий.

ОГРАНИЧЕНИЯ СКОРОСТИ

- 1 Вызовите экран настройки карты и выберите “**Огранич. скорости**”.
- 2 Выберите элемент.

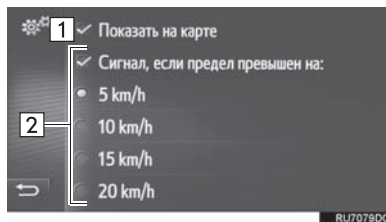

№	Функция
1	Выберите для отображения ограничений скорости на карте.
2	Выберите для приема звукового предупреждения в случае, когда скорость будет существенно превышена.

8. НАСТРОЙКИ НАВИГАЦИИ*

1 Нажмите кнопку **“SETUP”**.

2 Выберите **“Навигация”**.

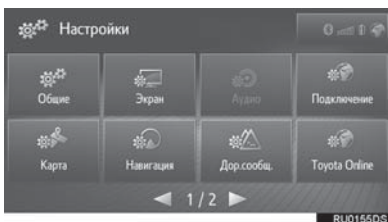

3 Выберите пункт, который требуется задать.

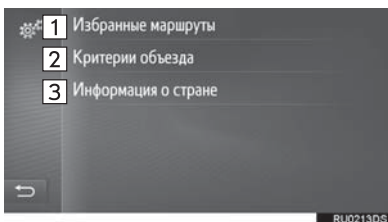

№	Функция	Стр.
1	Выберите для изменения предпочтений маршрута. Можно выбрать опции маршрута для его расчета.	172
2	Выберите для задания критериев объезда для расчета маршрута.	172
3	Выберите для проверки информации о стране и местных требований. Экран информации о стране может отображаться автоматически при пересечении границы.	173

5

НАСТРОЙКА

НАСТРОЙКА РАСЧЕТА МАРШРУТА

- 1 Вызовите экран настройки навигации и выберите **“Избранные маршруты”**.
- 2 Выберите элемент.

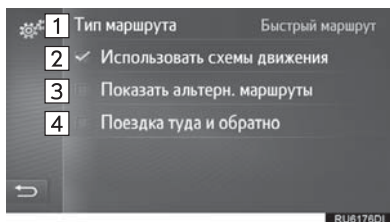

№	Функция
1	Выберите для изменения рекомендуемого типа маршрута на самый быстрый маршрут, самый короткий маршрут или экологический маршрут.
2	Выберите для включения истории информации о дорожном движении в расчет маршрута.
3	Выберите для отображения на карте 3 маршрутов (самого быстрого, самого короткого и самого экологически безвредного) после расчета маршрута. (→Стр. 215)
4	Выберите для автоматического расчета маршрута обратно в начальный пункт после достижения заданного пункта назначения. Введенные промежуточные пункты также рассматриваются на обратном пути в начальный пункт.

ИНФОРМАЦИЯ

- **“Показать альтерн. маршруты”** и **“Поездка туда и обратно”** невозможно выбрать одновременно.

ЗАДАНИЕ КРИТЕРИЕВ ОТБОРА НЕЖЕЛАТЕЛЬНОГО УЧАСТКА ДЛЯ РАСЧЕТА МАРШРУТА

- 1 Вызовите экран настройки навигации и выберите **“Критерии объезда”**.
- 2 Выберите названия нежелательных участков.

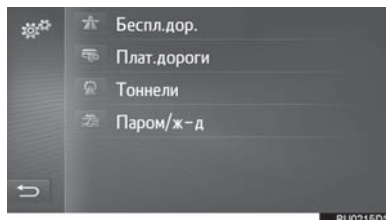

ПРОВЕРКА ИНФОРМАЦИИ О СТРАНЕ И МЕСТНЫХ ТРЕБОВАНИЙ

- 1 Вызовите экран настройки навигации и выберите “Информация о стране”.
- 2 Выберите страну.

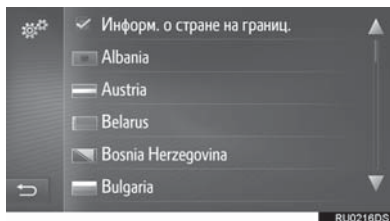

“Информ. о стране на границ.”: выберите для задания автоматического отображения информации о стране при пересечении границы.

- 3 Проверьте, что информация о стране отображается.

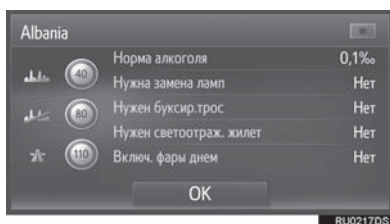

9. НАСТРОЙКА СООБЩЕНИЯ О ДОРОЖНОМ ДВИЖЕНИИ*

1 Нажмите кнопку “**SETUP**”.

2 Выберите “**Дор.сообщ.**”.

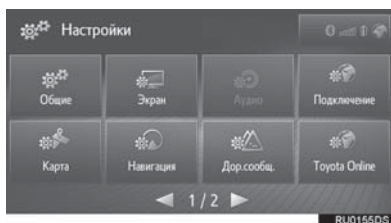

3 Выберите пункт, который требуется задать.

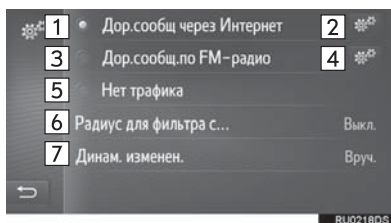

№	Функция	Стр.
1	Выберите для приема дорожной информации через Интернет.	202
2	Выберите для изменения настроек приема дорожной информации через Интернет.	175
3	Выберите для приема дорожной информации через радиостанцию FM-частоты.	202
4	Выберите для изменения настроек приема FM-радио на автоматический прием или прием вручную.	—
5	Выберите, если вы не хотите получать дорожную информацию.	—
6	Выберите для задания радиуса для отображения дорожной информации.	175
7	Выберите для задания способа динамической новой прокладки маршрута.	176

НАСТРОЙКА ПРИЕМА ДОРОЖНОЙ ИНФОРМАЦИИ ЧЕРЕЗ ИНТЕРНЕТ

- 1 Вызовите экран настроек дорожной информации и выберите  или “Дор.сообщ через Интернет”.
- 2 Выберите элемент.

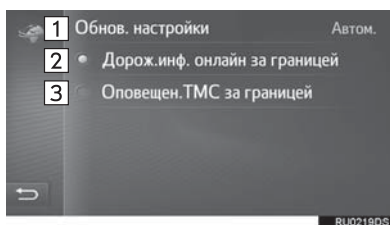

№	Функция
1	Выберите для задания частоты обновления при приеме через Интернет дорожной информации внутри страны.
2	Выберите для приема дорожной информации через Интернет при нахождении за границей. Дорожная информация принимается через Интернет с той же самой частотой обновления, что и внутри страны.
3	Выберите для приема дорожной информации через радиостанцию ТМС при нахождении за границей. Дорожная информация принимается через радиостанцию ТМС, чтобы избежать платы за роуминг.

ЗАДАНИЕ ФИЛЬТРА РАДИУСА

- 1 Вызовите экран настройки дорожной информации и выберите “Радиус для фильтра с...”.
- 2 Выберите требуемый радиус.

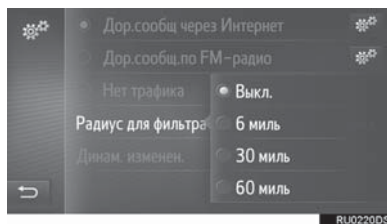

- Будет отображаться только дорожная информация об областях, охватываемых этим радиусом.

ЗАДАНИЕ СПОСОБА ДИНАМИЧЕСКОЙ ПОВТОРНОЙ ПРОКЛАДКИ МАРШРУТА

- 1 Вызовите экран настройки дорожной информации и выберите “Динам. изменен.”.
- 2 Выберите элемент.

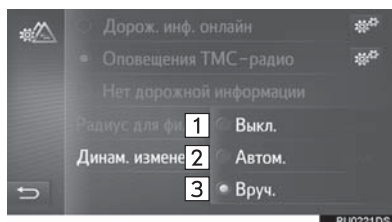

№	Функция
1	Выберите для отключения изменения маршрута при получении дорожной информации о текущем маршруте.
2	Выберите для автоматического изменения маршрута. Маршрут изменяется автоматически при получении дорожной информации о текущем маршруте.
3	Выберите для обновления вручную. При получении дорожной информации о текущем маршруте выберите вручную, изменять маршрут или нет.

10. НАСТРОЙКИ ОНЛАЙН-ДОСТУПА К СЕРВИСАМ TOYOTA*

1 Нажмите кнопку “**SETUP**”.

2 Выберите “**Toyota Online**”.

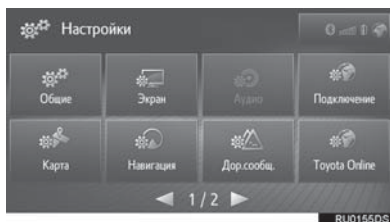

3 Выберите пункт, который требуется задать.

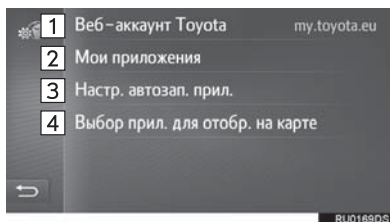

ИНФОРМАЦИЯ

- Некоторые настройки требуют подключения к сети Интернет и входа на портал Toyota (→Стр. 158, 178)

№	Функция	Стр.
1	Выберите для создания новой учетной записи или входа в существующую учетную запись.	178
2	Выберите для отображения списка всех приложений, загруженных в систему. При выборе приложения отображается информационный экран приложения с кнопкой, позволяющей его удаление.	—
3	Выберите для указания приложения, которое будет запускаться автоматически после запуска системы.	—
4	Выберите для указания приложений, которые будут отображаться на разделенном экране карты. Этот параметр можно также изменить на разделенном экране карты.	—

*: Toyota Touch 2 c Go

НАСТРОЙКИ УЧЕТНОЙ ЗАПИСИ НА САЙТЕ TOYOTA

СОЗДАНИЕ НОВОЙ УЧЕТНОЙ ЗАПИСИ

► Когда нет доступной учетной записи

- 1 Вызовите экран настройки онлайн-доступа к сервисам Toyota и выберите **“Веб-аккаунт Toyota”**.
- 2 Выберите **“Новая учетная запись”**.

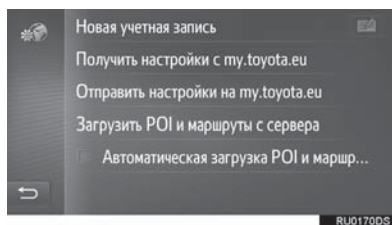

- 3 Выберите **“Создать новый аккаунт”**.

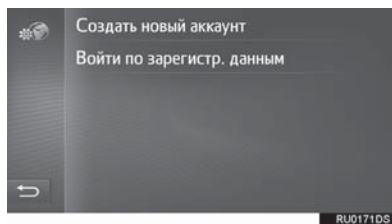

- 4 Создайте учетную запись на портале, следуя инструкциям на экране.

► Когда учетная запись доступна

- 1 Вызовите экран настройки онлайн-доступа к сервисам Toyota и выберите **“Веб-аккаунт Toyota”**.
- 2 Выберите **“Выб. учетн. запись”**.

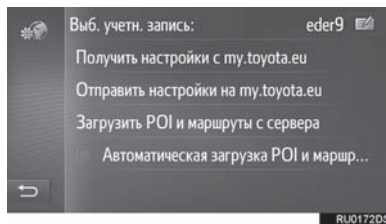

 : выберите для изменения учетной записи.

- 3 Выберите **“Новая учетная запись”**.

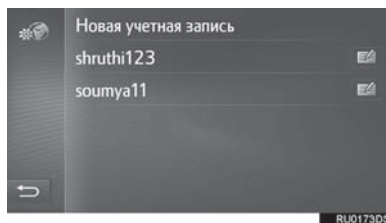

 : выберите для изменения или удаления учетной записи.

- 4 Выберите **“Создать новый аккаунт”**.

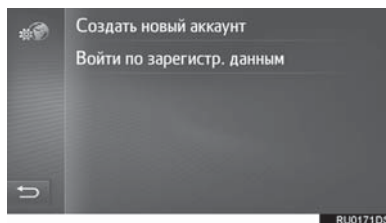

- 5 Создайте учетную запись на портале, следуя инструкциям на экране.

ВОЙДИТЕ В СИСТЕМУ С ИСПОЛЬЗОВАНИЕМ СУЩЕСТВУЮЩЕЙ УЧЕТНОЙ ЗАПИСИ

► Когда нет доступной учетной записи

- 1 Вызовите экран настройки онлайн-доступа к сервисам Toyota и выберите **“Веб-аккаунт Toyota”**.
- 2 Выберите **“Новая учетная запись”**.

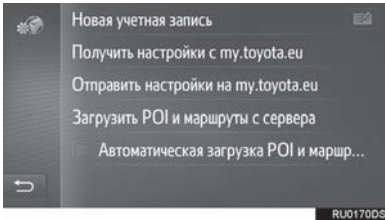

- 3 Выберите **“Войти по зарегистр. данным”**.

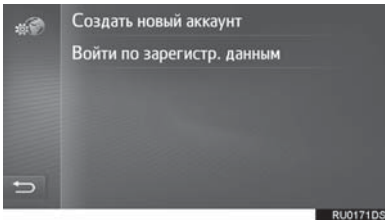

- 4 Заполните поля и выберите **“Войти”**.

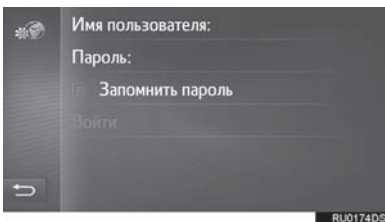

- Когда включена функция **“Запомнить пароль”**, введенные данные пользователя будут запомнены для последующих входов в систему.

► Когда учетная запись доступна

- 1 Вызовите экран настройки онлайн-доступа к сервисам Toyota и выберите **“Веб-аккаунт Toyota”**.
- 2 Выберите **“Выб. учетн. запись”**.

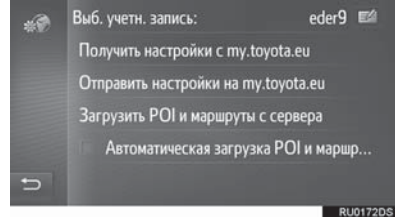

 : выберите для изменения учетной записи.

- 3 Выберите учетную запись для входа в систему.

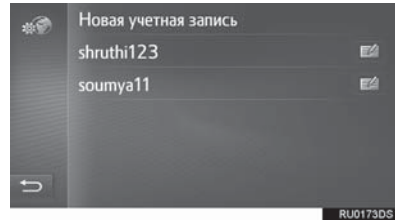

 : выберите для изменения или удаления учетной записи.

- 4 Заполните поля и выберите **“Войти”**.

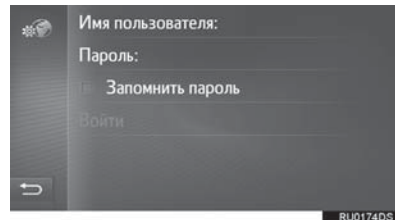

- Когда включена функция **“Запомнить пароль”**, введенные данные пользователя будут запомнены для последующих входов в систему.

НАСТРОЙКИ ОТПРАВКИ ДАННЫХ НА СЕРВЕР TOYOTA/ ПОЛУЧЕНИЯ ДАННЫХ С СЕРВЕРА TOYOTA

- 1 Вызовите экран настройки онлайн-доступа к сервисам Toyota и выберите “Веб-аккаунт Toyota”.
- 2 Выберите пункт, который требуется задать.

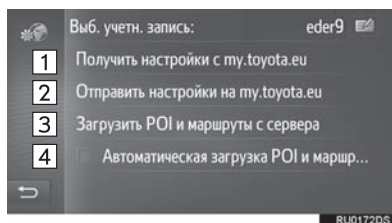

№	Функция
1	Выберите для приема дистанционно настраиваемых параметров автомобиля с портала Toyota.
2	Выберите для передачи параметров автомобиля, которые можно настроить дистанционно, на портал Toyota.
3	Выберите для добавления объектов POI и маршрутов путем их загрузки с портала Toyota. Они будут храниться в списке Избранного.
4	Выберите для автоматической загрузки объектов POI и маршрутов с портала Toyota и сохранения в списке Избранного.

- Загрузка объектов POI и маршрутов с портала Toyota могут выполняться некорректно, если во время загрузки произошло выключение системы.

11. НАСТРОЙКИ ТЕЛЕФОНА

1 Нажмите кнопку **“SETUP”**.

2 Выберите **“Телефон”**.

► Toyota Touch 2



► Toyota Touch 2 с Go

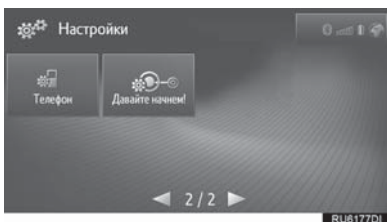

3 Выберите пункт, который требуется настроить.

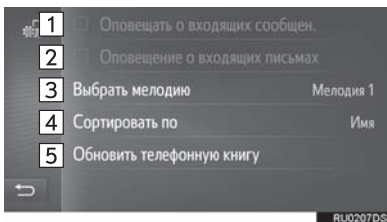

№	Функция
1	Выберите для включения/выключения функции объявления о приходе СМС-сообщения.
2	Выберите для включения/выключения функции объявления о приходе электронной почты.
3	Выберите для задания мелодии вызова.
4	Выберите для сортировки телефонной книги по полю имени или фамилии. (Toyota Touch 2 с Go)
5	Выберите для обновления вручную телефонной книги подключенного телефона. Обновление выполняется с учетом списков телефонной книги в системе и в телефоне.

ИНФОРМАЦИЯ

- Текущее значение каждого параметра отображается справа от него.

12. НАЧАЛО РАБОТЫ*

Можно получить подсказки по использованию этой системы через код QR или URL.

- 1 Нажмите кнопку “**SETUP**”.
- 2 Выберите “**Давайте начнем!**”.

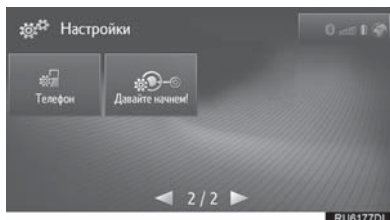

- 3 Сосканируйте QR-код с вашего телефона или выполните доступ к URL, отображаемому на экране.

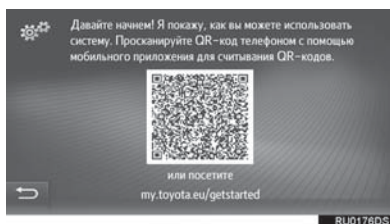

- Будет запущен мастер начала работы.

1 ОСНОВНЫЕ ОПЕРАЦИИ

1. КРАТКАЯ СПРАВКА	186
ЭКРАН КАРТЫ	186
ЭКРАН МЕНЮ НАВИГАЦИИ.....	190
2. РАБОТА С ЭКРАНОМ КАРТЫ.....	192
ОТОБРАЖЕНИЕ ЭКРАНА КАРТЫ.....	192
ОТОБРАЖЕНИЕ ТЕКУЩЕГО МЕСТОПОЛОЖЕНИЯ АВТОМОБИЛЯ	192
ПРОКРУТКА ЭКРАНА	193
МАСШТАБ КАРТЫ	194
ВИД КАРТЫ	194
РАЗДЕЛЕННЫЙ ЭКРАН	195
3. ИНФОРМАЦИЯ НА ЭКРАНЕ КАРТЫ	197
ОТОБРАЖЕНИЕ РАЗЛИЧНОЙ ИНФОРМАЦИИ НА КАРТЕ	197
ОТОБРАЖЕНИЕ ЗНАЧКОВ POI*	198
4. ДОРОЖНАЯ ИНФОРМАЦИЯ	202
ЗНАЧОК ДОРОЖНОЙ ИНФОРМАЦИИ НА ЭКРАНЕ	202
СПИСОК СООБЩЕНИЙ ДОРОЖНОЙ ИНФОРМАЦИИ	203

2 ПОИСК ПУНКТА НАЗНАЧЕНИЯ

1. ОПЕРАЦИЯ ПОИСКА	205
ВЫЗОВ ЭКРАНА МЕНЮ НАВИГАЦИИ	205
ПОИСК СРЕДИ ПУНКТОВ НАЗНАЧЕНИЯ БЫСТРОГО ДОСТУПА.....	205
ПОИСК В СПИСКЕ ИЗБРАННОГО.....	207
ПОИСК СРЕДИ НЕДАВНО ЗАДАННЫХ ПУНКТОВ НАЗНАЧЕНИЯ.....	207
ПОИСК В ТЕЛЕФОННОЙ КНИГЕ	208
ПОИСК ПО АДРЕСУ	208
ПОИСК ПО КООРДИНАТАМ	209
ПОИСК СРЕДИ POI*.....	209

*: Объект, представляющий интерес

НАВИГАЦИОННАЯ СИСТЕМА*1

3 ВЕДЕНИЕ ПО МАРШРУТУ

1. НАЧАЛО ВЕДЕНИЯ ПО МАРШРУТУ 213
НАЧАЛО ВЕДЕНИЯ ПО МАРШРУТУ 213
2. ВЕДЕНИЕ ПО МАРШРУТУ 216
ЭКРАН ВЕДЕНИЯ ПО МАРШРУТУ 216
ГОЛОСОВАЯ НАВИГАЦИЯ 217
ПРЕКРАЩЕНИЕ ВЕДЕНИЯ ПО МАРШРУТУ 218
3. ИЗМЕНЕНИЕ МАРШРУТА 219
ОТОБРАЖЕНИЕ ИНФОРМАЦИИ О ПУНКТЕ НАЗНАЧЕНИЯ 220
ДОБАВЛЕНИЕ ПРОМЕЖУТОЧНЫХ ПУНКТОВ 221
ИЗМЕНЕНИЕ ПРОМЕЖУТОЧНЫХ ПУНКТОВ 222
БЛОКИРОВКА УЧАСТКА ДОРОГИ 223
ОТОБРАЖЕНИЕ СПИСКА ПОВОРОТОВ 223
ЗАДАНИЕ ОБЪЕЗДА 224
ДИНАМИЧЕСКОЕ ИЗМЕНЕНИЕ МАРШРУТА НА ОСНОВАНИИ СООБЩЕНИЙ О ДОРОЖНОМ ДВИЖЕНИИ 225

4 ИЗБРАННЫЕ ПУНКТЫ НАЗНАЧЕНИЯ

1. РЕГИСТРАЦИЯ ЗАПИСИ 227
СОЗДАНИЕ НОВОЙ ЗАПИСИ 227
РЕГИСТРАЦИЯ ПУНКТОВ НАЗНАЧЕНИЯ БЫСТРОГО ДОСТУПА 228
ПЕРЕДАЧА ОБЪЕКТОВ POI*2 И МАРШРУТОВ ЧЕРЕЗ USB-ПАМЯТЬ 228
ЗАГРУЗКА ОБЪЕКТОВ POI*2 И МАРШРУТОВ ЧЕРЕЗ ИНТЕРНЕТ 229
2. РЕДАКТИРОВАНИЕ ИНФОРМАЦИИ В ЗАПИСИ 230
РЕДАКТИРОВАНИЕ ИНФОРМАЦИИ В ЗАПИСИ 230

5 ИНФОРМАЦИЯ О НАВИГАЦИОННОЙ СИСТЕМЕ

1. ОГРАНИЧЕНИЯ НАВИГАЦИОННОЙ СИСТЕМЫ 232
2. ОБНОВЛЕНИЕ БАЗЫ ДАННЫХ НАВИГАЦИОННОЙ СИСТЕМЫ 234
ОБНОВЛЕНИЕ БАЗЫ ДАННЫХ НАВИГАЦИОННОЙ СИСТЕМЫ 234

Некоторые функции могут не работать во время движения.

*1: Toyota Touch 2 с Go

*2: Объект, представляющий интерес

1. КРАТКАЯ СПРАВКА

ЭКРАН КАРТЫ

Нажмите кнопку **“MAP/NAV”** для отображения экрана карты. Каждый раз при нажатии кнопки **“MAP/NAV”** экран карты сменяется экраном меню навигации, и наоборот.

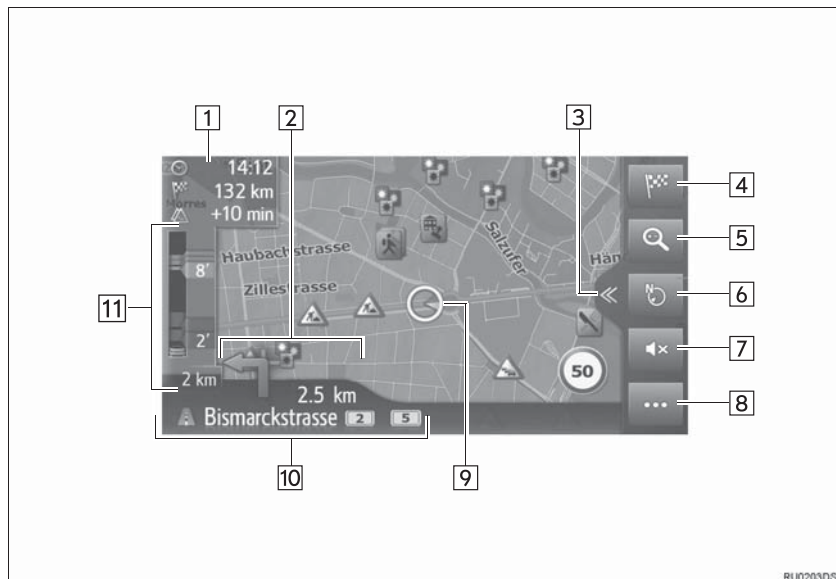

№	Функция	Стр.
1	Отображается информация о пункте назначения, такая как приблизительное время прибытия, оставшееся время в пути, расстояние и дорожная информация. Каждый раз при выборе этой области информация сменяется между временем прибытия и оставшимся временем в пути.	—
2	Отображается расстояние до следующего поворота и стрелка, обозначающая направление поворота. Если выбран значок со стрелкой, повторяется предыдущее голосовое сообщение.	—
3	Выберите для открывания/закрывания разделенного экрана.	188
4	Выберите для отображения экрана меню навигации.	190
5	Выберите для увеличения/уменьшения масштаба карты.	194
6	Выберите для изменения вида карты. Этот символ означает текущий вид карты.	194
7	Выберите для отключения голосовых инструкций.	217
8	Выберите для открывания/закрывания меню опций.	189
9	Отображение текущего местоположения автомобиля.	192
10	Отображается название улицы, на которой вы находитесь, или название следующей улицы.	—
11	Отображаются дорожно-транспортные происшествия на маршруте. Отображаются оставшееся расстояние и время в пути.	—

■ РАЗДЕЛЕННЫЙ ЭКРАН

На разделенном экране одновременно с картой может отображаться различная информация, например источники видео, звука, онлайн-приложения Toyota.

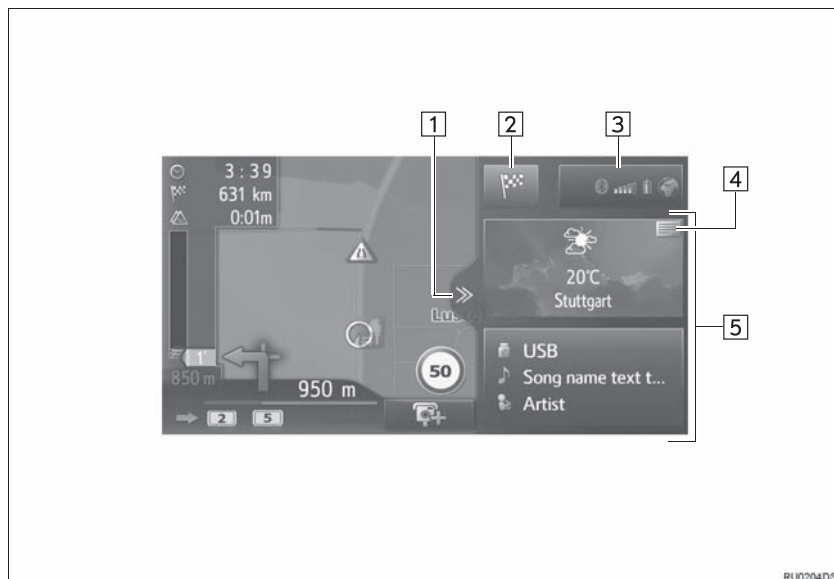

RU0204DS

№	Функция	Стр.
1	Выберите для открывания/закрывания разделенного экрана.	—
2	Выберите для отображения экрана меню навигации.	190
3	Показывает состояние подключения по каналу Bluetooth® и подключения к сети Интернет. При выборе этого значка отображается экран списка сопряженных устройств.	157
4	Выберите для изменения приложения, отображаемого на панели.	—
5	Отображение информации об источнике видео, звука и/или онлайн-приложениях Toyota. Когда выбрана область отображения информации, выбранный пункт будет отображаться на весь экран.	195

■ МЕНЮ ОПЦИЙ

Выберите  для открывания/закрывания меню опций.

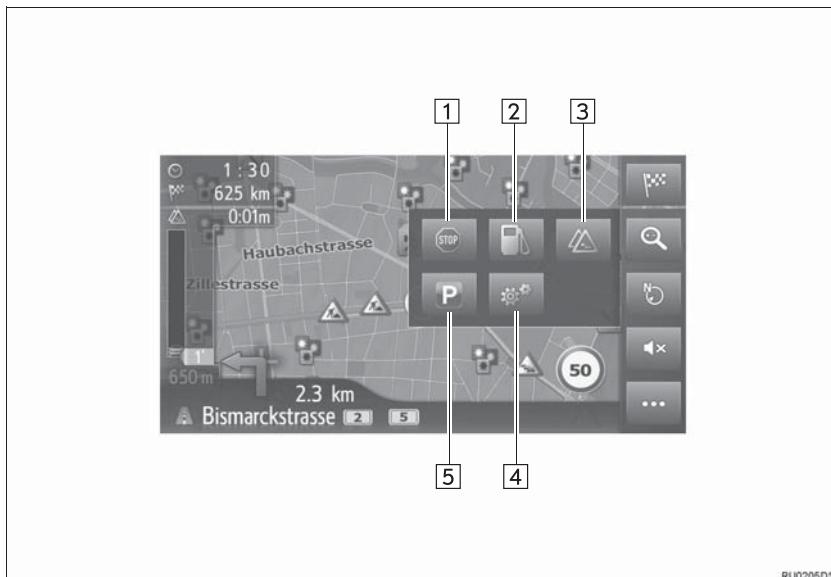

RU0205DS

6

НАВИГАЦИОННАЯ СИСТЕМА

№	Функция	Стр.
1	Выберите для остановки навигации по текущему маршруту.	—
2	Выберите для отображения информации о заправочных станциях. Можно также проверить местоположение и цену на топливо.	250
3	Выберите для отображения дорожной информации. Здесь отображается список сообщений о дорожном движении, касающихся проложенного маршрута, все сообщения о ситуации на дорогах и предупреждения.	203
4	Выберите для отображения экрана с информацией о маршруте. Можно выбрать опции маршрута для его расчета.	219
5	Выберите для отображения информации об автостоянках. Можно получить информацию о местоположении и наличии свободных мест на автостоянках.	252

ЭКРАН МЕНЮ НАВИГАЦИИ

Для отображения экрана меню навигации нажмите кнопку **“MAP/NAV”** или выберите  на экране карты. Каждый раз при нажатии кнопки **“MAP/NAV”** экран карты сменяется экраном меню навигации, и наоборот.

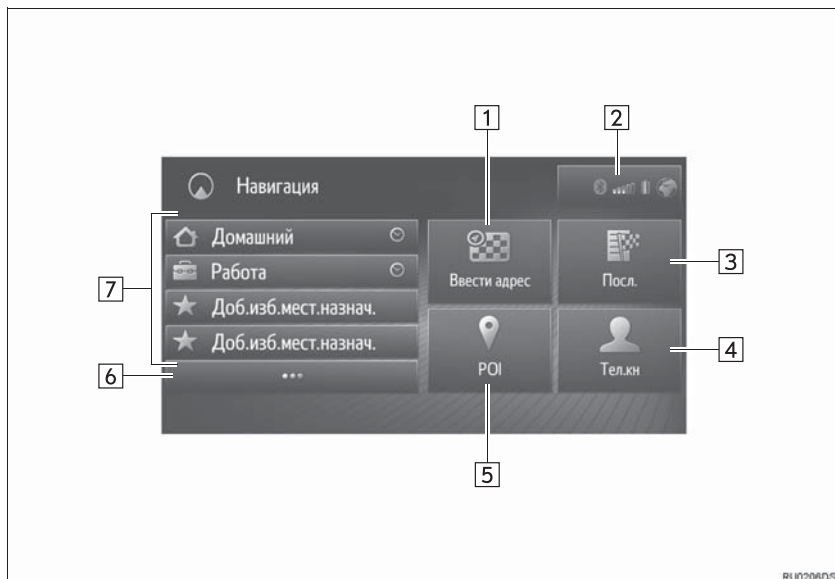

№	Функция	Стр.
1	Выберите для поиска пункта назначения по адресу или географическим координатам.	208
2	Показывает состояние подключения по каналу Bluetooth®. При выборе этого значка отображается экран списка сопряженных устройств.	157
3	Выберите для поиска пункта назначения в списке недавних пунктов назначения.	207
4	Выберите для поиска пункта назначения в телефонной книге подключенного телефона.	208
5	Выберите для поиска пункта назначения по объекту POI.	209
6	Выберите для отображения списка Избранного.	207
7	Выберите для задания пункта назначения из пунктов назначения быстрого доступа. Четыре избранных пункта назначения (дом, работа и любых два избранных) отображаются как кнопки быстрого доступа, ведение по маршруту начинается немедленно.	205

2. РАБОТА С ЭКРАНОМ КАРТЫ

ОТОБРАЖЕНИЕ ЭКРАНА
КАРТЫ

- 1 Нажмите кнопку “MAP/NAV”.

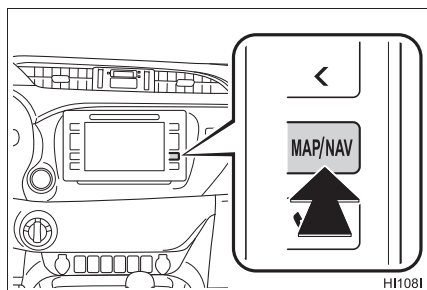

- 2 Выберите “Подтвердить”.

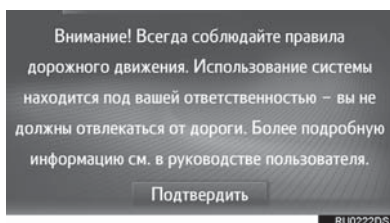

- Через несколько секунд экран предупреждения автоматически переключается на экран карты.

ОТОБРАЖЕНИЕ ТЕКУЩЕГО
МЕСТОПОЛОЖЕНИЯ
АВТОМОБИЛЯ

После запуска навигационной системы в первую очередь отображается текущее положение. На экране отображается текущее местоположение автомобиля и карта окружающей местности.





- Метка текущего местоположения автомобиля  появляется в центре экрана карты.

ИНФОРМАЦИЯ

- При движении автомобиля сдвигается не значок текущего местоположения, а карта.
- Текущее местоположение устанавливается автоматически по мере приема автомобилем сигналов от GPS (глобальной системы позиционирования). Если текущее местоположение неверно, оно автоматически корректируется после приема автомобилем сигналов от GPS.
- После отключения аккумулятора или на новом автомобиле текущее положение может оказаться неверным. Правильное текущее местоположение отображается после приема системой сигналов GPS.

ТЕКУЩЕЕ МЕСТОПОЛОЖЕНИЕ И GPS-ИНФОРМАЦИЯ

- 1 Выберите  на карте.
- 2 Выберите .
- 3 Проверьте отображение информации о текущем местоположении.

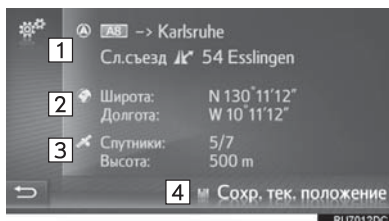

№	Информация
1	Информация различается в зависимости от того, находитесь ли вы на автомагистрали или на улице.
2	Широта и долгота
3	Число доступных спутников и высота
4	Выберите для регистрации текущего местоположения в списке Избранного. (→Стр. 227)

ПРОКРУТКА ЭКРАНА

При выборе какой-либо точки карты эта точка перемещается в центр экрана и обозначается значком курсора .



- Если палец непрерывно удерживается на экране, прокрутка экрана продолжается в том направлении, в котором перемещается палец.
- В зависимости от масштаба карты отображается название улицы или координаты выбранного пункта.
- После прокрутки экрана и до ввода других команд выбранное местоположение остается в центре карты. Значок текущего местоположения автомобиля продолжает двигаться вдоль текущего маршрута и может выйти за пределы экрана. После выбора  значок текущего местоположения автомобиля возвращается в центр экрана и карта сдвигается в соответствии с движением автомобиля вдоль выбранного маршрута.
- Если выбрать “Go”, отображается начальный экран ведения по маршруту. (→Стр. 213)
- Когда выбрано “Сохранить”, точка регистрируется в списке Избранного. (→Стр. 227)

МАСШТАБ КАРТЫ

- 1 Выберите  на карте.



- 2 Выберите “+” или “-”, чтобы изменить масштаб отображаемой карты.



- Масштаб экрана карты можно также изменить следующими способами:
 - Выбор требуемого масштаба.
 - Перетаскивание бегунка линейки масштабирования в нужную точку.
 - Поворот регулятора настройки/выбора.
- Каждый раз при выборе  включается/выключается автоматическое масштабирование карты. Можно выбрать уровень автоматического масштабирования по умолчанию. (→Стр. 168)

ИНФОРМАЦИЯ

- Диапазон масштабирования составляет 10 м - 500 км.
- Масштаб изменен, некоторое время будет отображаться индикатор нового масштаба.



ВИД КАРТЫ

Вид карты можно изменить между “2D север сверху”, “2D направление движения вверх” и “3D направление движения вверх”, выбирая кнопку вида карты.

- 1 Выберите кнопку вида карты.



- Каждый раз при выборе кнопки вид карты изменяется следующим образом:

-  (3D направление движения вверх) →
-  (2D направление движения вверх) →
-  (2D север сверху)

▶ 3D направление движения вверх



▶ 2D направление движения вверх



▶ 2D север вверх



РАЗДЕЛЕННЫЙ ЭКРАН

На разделенном экране одновременно с картой может отображаться различная информация, например источники видео, звука, онлайн-приложения Toyota. Когда выбрана область отображения информации, выбранный пункт будет отображаться на весь экран.

1 Выберите .

2 Проверьте, что отображается разделенный экран.

▶ С информацией о видео/аудио



▶ С информацией о приложениях и о видео/аудио



№	Функция
1	Выберите для отображения экрана меню навигации.
2	Показывает состояние подключения по каналу Bluetooth®. При выборе этого значка отображается экран списка сопряженных устройств. (→Стр. 157)
3	Отображается информация об источнике видео/звука. Когда выбрана эта область, источник видео/звука отображается на полный экран.
4	Отображается информация об онлайн-приложении Toyota. Когда выбрана эта область, приложение отображается на полный экран.
5	Выберите для изменения онлайн-приложения Toyota, отображаемого на панели.

- Вид разделенного экрана можно выбрать в настройках карты. (→Стр. 168)

3. ИНФОРМАЦИЯ НА ЭКРАНЕ КАРТЫ

ОТОБРАЖЕНИЕ РАЗЛИЧНОЙ
ИНФОРМАЦИИ НА КАРТЕ

На карте можно отображать различную информацию.

ОГРАНИЧЕНИЯ СКОРОСТИ

Можно отобразить ограничения скорости на дороге, по которой автомобиль едет в настоящий момент.



КАМЕРЫ СЛЕЖЕНИЯ

Камеры слежения могут отображаться в виде значков на карте.



ИНФОРМАЦИЯ

- Описанные выше элементы отображаются в зависимости от масштаба карты.
- Описанные выше элементы отображаются в зависимости от доступных данных карты.
- Отображение описанных выше элементов можно отключить. (→Стр. 168)

ОТОБРАЖЕНИЕ ЗНАЧКОВ POI

ОТОБРАЖЕНИЕ ЗНАЧКОВ POI

На карте можно отображать объекты POI, например автозаправочные станции и рестораны. Их местоположение можно также задать в качестве пункта назначения.



ИНФОРМАЦИЯ

- Можно выбрать определенный тип значков POI, отображающихся на экране. (→Стр. 168)









СПИСОК ЗНАЧКОВ POI









► Общественная жизнь

Значок	Название
	Библиотека
	Университет/колледж
	Школа
	Офис с туристической информацией
	Кладбище
	Правительственный офис
	Комплекс для конференций/выставочный центр, здание городского совета
	Суд
	Религиозные центры
	Размещение
	Аптека
	Перемещение через границу
	Банк
	Банкомат
	Почта
	Бизнес-центр







Значок	Название
	Центр здоровья, врач
	Больница
	Пожарная станция
	Отделение полиции
	Общественные телефоны
	Стоматолог
	Ветеринар

► Транспортировка

















Значок	Название
	Автосервис
	Автодилер
	Съезд с автомагистрали
	Аэропорт
	Автобусная станция
	Железнодорожная станция
	Станция пригородных поездов
	Автозаправочные станции
	Агентство по аренде автомобилей









Значок	Название
	Паромная переправа
	Парковка
	Многоэтажная парковка
	Перехватывающая парковка
	Зона отдыха
	Автоклуб
	Ремонт грузовиков
	Дилер по продаже мотоциклов

► Развлечение

Значок	Название
	Несколько POI
	Бар, паб
	Ночной клуб, представления
	Кинотеатр
	Казино
	Кафе
	Рестораны

► Спорт/отдых

Значок	Название
	Занятия спортом
	Площадка для гольфа
	Гонимая трасса
	Спортивный комплекс
	Водные виды спорта
	Центр боулинга
	Льжные курорты
	Парк развлечений
	Дегустация вин
	Музей
	Магазины
	Универмаг
	Туристические достопримечательности
	Парк, зона отдыха
	Стоянка яхт
	Кэмпинг
	Продовольственный магазин

Значок	Название
	Исторический памятник
	Стоянка рекреационных автомобилей, кэмпинг
	Книжный магазин
	Парикмахерский салон
	Фотоуслуги
	Обувной магазин
	Вино и крепкие спиртные напитки
	Одежда
	Чистка и прачечная

ОТОБРАЖЕНИЕ ИНФОРМАЦИИ О POI

1 Выберите значок POI на карте.

► Один POI

2 Выберите название POI.



► Несколько POI

2 Выберите  .



3 Проверьте, что информация о POI отображается.



№	Функция	Стр.
1	Выберите для вызова по зарегистрированному номеру телефона.	122
2	Выберите для регистрации точки в списке Избранного.	227
3	Выберите для отображения начального экрана ведения по маршруту.	213
4	Выберите для использования сервиса "Панорама".	248

4. ДОРОЖНАЯ ИНФОРМАЦИЯ

На карте или в списке отображаются такие транспортные происшествия, как заторы, аварии и закрытые дороги. Дорожную информацию можно получать через радио или через Интернет.

► Значки дорожной информации на экране



► Список сообщений дорожной информации

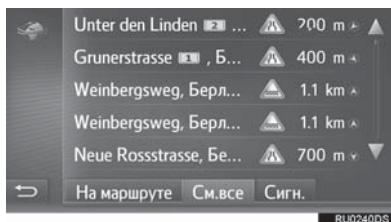

ЗНАЧОК ДОРОЖНОЙ ИНФОРМАЦИИ НА ЭКРАНЕ

■ ОТОБРАЖЕНИЕ ПОДРОБНОЙ ИНФОРМАЦИИ О ДОРОЖНОМ ДВИЖЕНИИ

1 Выберите значок сообщения о дорожном движении на карте.



2 Проверьте, что подробное сообщение о дорожном движении отображается.



СПИСОК ЗНАЧКОВ СООБЩЕНИЙ О ДОРОЖНОМ ДВИЖЕНИИ

Значок	Название
	Скользко
	Плохая погода
	Ветер
	Снегопад
	Дорожное движение
	Напряженное движение
	ДТП
	Дорожные работы
	Узкая дорога
	Предупреждение
	Затор
	Пункт проверки документов
	Информация

СПИСОК СООБЩЕНИЙ ДОРОЖНОЙ ИНФОРМАЦИИ

1 Выберите на карте.

2 Выберите



3 Выберите вкладку для последующего выбора списка.

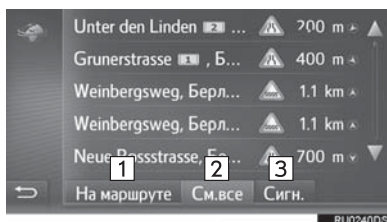

№	Функция
1	Выберите для отображения сообщений о дорожном движении, касающихся заданного маршрута.
2	Выберите для отображения всех сообщений о дорожном движении.
3	Выберите для отображения сообщений о дорожном движении с предупреждениями.

4 Выберите требуемое сообщение дорожной информации.

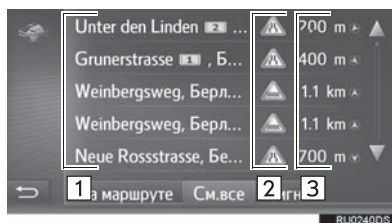

№	Информация
1	Отрезок маршрута Если отрезок маршрута недоступен, будет отображена такая информация, как название улицы, города, региона или страны.
2	: значок ДТП : значок ДТП на маршруте : значок ДТП на маршруте объезда
3	Расстояние до ДТП и направление от автомобиля

5 Проверьте, что подробное сообщение о дорожном движении отображается.



№	Функция
1	Выберите для отображения предыдущего или следующего сегмента.
2	Выберите для объезда сегмента на маршруте.

1. ОПЕРАЦИЯ ПОИСКА

ВЫЗОВ ЭКРАНА МЕНЮ НАВИГАЦИИ

Поиск пункта назначения можно выполнять на экране меню навигации.

- 1 Выберите  на карте или нажмите кнопку “MAP/NAV”.

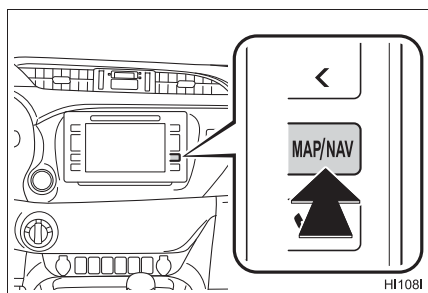

- 2 Проверьте, что отображается меню навигации.

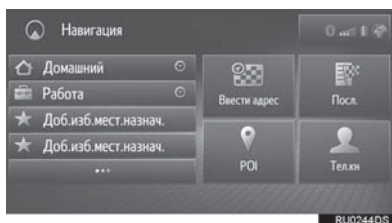

- Предусмотрено несколько способов поиска пунктов назначения.

ПОИСК СРЕДИ ПУНКТОВ НАЗНАЧЕНИЯ БЫСТРОГО ДОСТУПА

Четыре избранных пункта назначения (дом, работа и любых два избранных) отображаются как кнопки быстрого доступа, при их выборе ведение по маршруту начинается немедленно.

- 1 Выберите пункты назначения быстрого доступа.



- Чтобы использовать эту функцию, необходимо зарегистрировать пункты назначения. (→Стр. 228)
- Автоматическая навигация доступна для четырех избранных пунктов назначения. Когда автоматическая навигация активирована, включается . (→Стр. 206)

АВТОМАТИЧЕСКАЯ НАВИГАЦИЯ ДЛЯ РЕГУЛЯРНЫХ ПОЕЗДКОВ

Эта функция автоматически получает дорожную информацию о маршруте к зарегистрированному пункту назначения. Когда двигатель запускается в течение зарегистрированного периода времени, система предлагает задать этот пункт назначения автоматически.

- 1 Выберите **“ОК”** для начала ведения по маршруту.

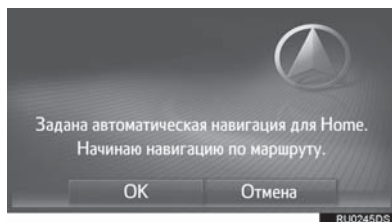

- При запуске двигателя в течение зарегистрированного периода времени отображается всплывающее сообщение.
- Автоматическая навигация возможна только для четырех избранных пунктов назначения (дом, работа и два других избранных пункта).
- Для использования этой функции необходимо зарегистрировать периоды времени (день, время) для пунктов назначения.

РЕГИСТРАЦИЯ ПЕРИОДОВ ВРЕМЕНИ (ДЕНЬ/ВРЕМЯ)

Для использования автоматической навигации необходимо зарегистрировать периоды времени (день, время) для пунктов назначения.

- 1 Выберите .

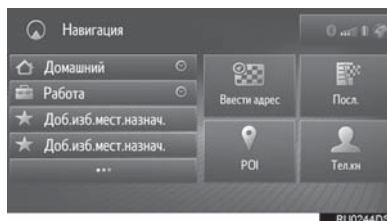

- 2 Выберите  для требуемого пункта назначения.

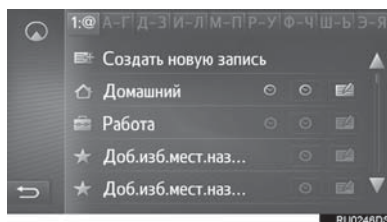

- 3 Введите информацию о дне и времени регулярных поездок.

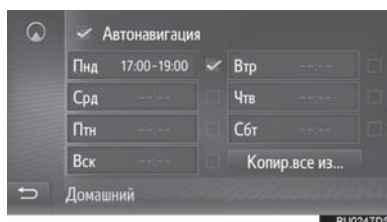

- Выберите **“Автонавигация”** для включения/выключения автоматической навигации.
- Выберите **“Копир.все из...”** для копирования определенного периода времени из одного дня на все другие дни.

ПОИСК В СПИСКЕ ИЗБРАННОГО

Поиск пункта назначения и маршрута в списке Избранного, хранящемся в системе.

Для использования этой функции необходимо зарегистрировать запись. (→Стр. 227)

- 1 Выберите  на экране меню навигации.
- 2 Выберите нужную запись.

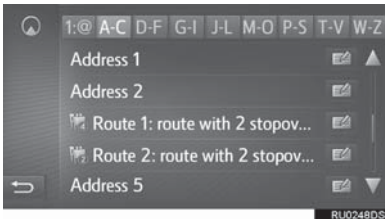

- Выберите  для отображения и редактирования информации в записи. (→Стр. 230)



ИНФОРМАЦИЯ

- Четыре главных пункта назначения из избранного (дом, работа и два других избранных пункта назначения) отображаются как кнопки быстрого доступа на экране меню навигации.
- В этом списке будут сохранены переданные объекты POI и маршруты из внешнего устройства или сервера. (→Стр. 228, 229)
- Переданные маршруты обозначаются специальным значком.

ПОИСК СРЕДИ НЕДАВНО ЗАДАННЫХ ПУНКТОВ НАЗНАЧЕНИЯ

- 1 Выберите “Посл.” на экране меню навигации.
- 2 Выберите нужную запись.



- Выберите  для отображения и редактирования информации в записи. (→Стр. 230)
- Выберите  для использования сервиса “Панорама”. (→Стр. 248)

ИНФОРМАЦИЯ

- Список может содержать максимум 100 записей. По достижении максимума удаляется самый старый пункт назначения.

ПОИСК В ТЕЛЕФОННОЙ КНИГЕ

Перед использованием этой функции необходимо подключиться к телефону с поддержкой Bluetooth®.

Если для контакта не сохранен адрес, запись будет затенена.

- 1 Выберите **“Тел.кн”** на экране меню навигации.
- 2 Выберите нужную запись.

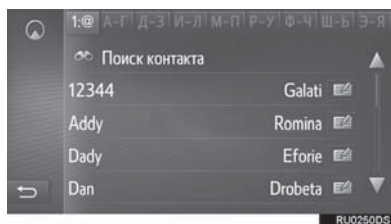

“Поиск контакта”: выберите для поиска по имени контакта.

- Выберите  для отображения и редактирования информации в записи. (→Стр. 230)

ПОИСК ПО АДРЕСУ

- 1 Выберите **“Ввести адрес”** на экране меню навигации.
- 2 Выберите **“Страна”** для ввода страны.

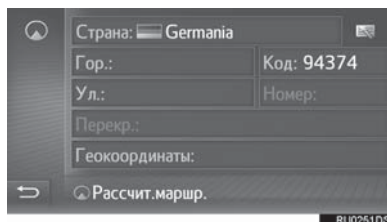

- 3 Выберите **“Гор.”** или **“Код”** для ввода названия города или почтового индекса.
- 4 Выберите **“Ул.”** для ввода названия улицы.
- 5 Выберите **“Номер”** или **“Перекр.”** для ввода номера дома или названия перекрестка.
 - Невозможно одновременно ввести номер дома и название перекрестка.
- 6 Выберите **“Расчит.маршр.”**.

ИНФОРМАЦИЯ

- **“Расчит.маршр.”** можно выбрать только после того, как введен **“Гор.”** или **“Код”**. Если **“Расчит.маршр.”** выбрано, когда введен только **“Гор.”** или **“Код”**, поиск маршрута начинается с центра города, введенного в качестве пункта назначения.
- Если выбран , введенные данные, кроме **“Страна”**, будут удалены.

ПОИСК ПО КООРДИНАТАМ

Координаты можно ввести в формате DMS (градусы°, минуты', секунды"). Можно ввести только потенциально существующие значения координат. Недопустимые значения координат и соответствующие кнопки экрана будут затенены.

- 1 Выберите **“Ввести адрес”** на экране меню навигации.
- 2 Выберите **“Геокоординаты”**.

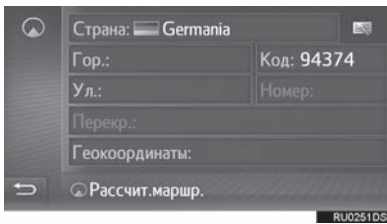

- 3 Введите широту и долготу.

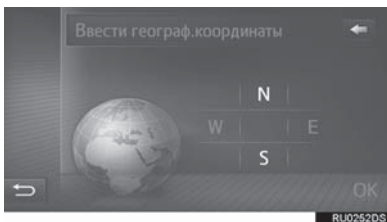

- 4 Выберите **“OK”**.
- 5 Выберите **“Рассчит.маршр.”**.

ИНФОРМАЦИЯ

- Если задан пункт назначения, который находится вне дороги, то ведение по маршруту осуществляется до точки на дороге, ближайшей к пункту назначения.

ПОИСК СРЕДИ POI

Поиск пункта назначения в базе данных POI в системе.

Когда система подключена к сети Интернет, возможен поиск в ней.

- 1 Выберите **“POI”** на экране меню навигации.
- 2 Введите название POI и выберите **“OK”**.



№	Функция	Стр.
1	Выберите для изменения области поиска.	211
2	Выберите для ограничения выбора POI определенной категорией.	211
3	Выберите для отображения списка предыдущих слов поиска.	212

- 3** Проверьте, что отображаются результаты поиска. Выберите объект POI.



№	Функция
1	Выберите для отображения полного списка. Можно проверить расстояние до объектов POI.
2	Выберите для поиска объектов POI по базе данных в системе.
3	Выберите для поиска объектов POI в сети Интернет. При поиске в сети Интернет в первый раз отобразится вкладка “Онлайн” . Выберите вкладку “Онлайн” для задания системы онлайн-поиска.
4	Выберите для изменения системы онлайн-поиска.

- 4** Выберите **“Go”**.

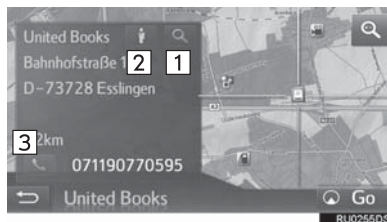

№	Функция
1	Выберите для отображения подробной информации. (→Стр. 212)
2	Выберите для использования сервиса “Панорама” . (→Стр. 248)
3	Выберите для вызова по номеру телефона.

ВЫБОР ОБЛАСТИ ПОИСКА

- 1 Выберите кнопку области поиска.



- На кнопке отображается текущая область поиска.

- 2 Выберите требуемую область поиска.

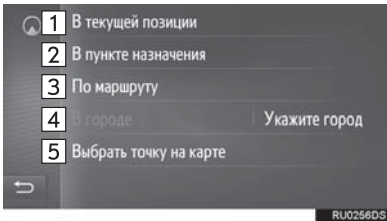

№	Функция
1	Выберите для задания поиска вблизи текущего местоположения.
2	Выберите для задания поиска вблизи пункта назначения.
3	Выберите для задания поиска вблизи текущего маршрута.
4	Выберите для задания поиска вблизи требуемого города.
5	Выберите для задания точки на карте.

ПОИСК ПО КАТЕГОРИИ

- 1 Выберите “По катего...”.

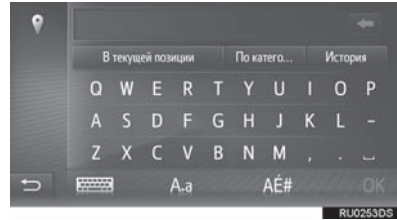

- 2 Выберите требуемую категорию и подкатегорию.

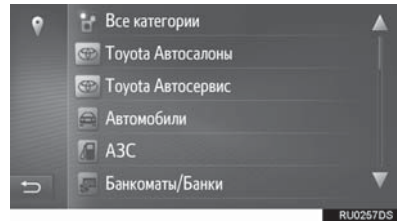

“Все категории”: выберите для отображения всех категорий POI.

- 3 Выберите объект POI.

ВВОД КЛЮЧЕВЫХ СЛОВ ИЗ ИСТОРИИ ПОИСКА

- 1 Выберите “История”.



- 2 Выберите использованное ранее слово для поиска.

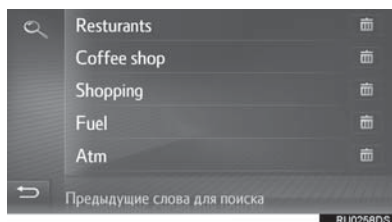

: выберите для удаления слова для поиска.

- 3 Выберите “ОК”.

ПРОСМОТР ПОДРОБНОЙ ИНФОРМАЦИИ О POI

- 1 Выберите .

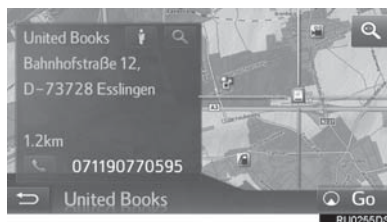

- 2 Проверьте, что отображается подробная информация о POI.



- Выберите фотографию для отображения на полный экран (при наличии).

1. НАЧАЛО ВЕДЕНИЯ ПО МАРШРУТУ

НАЧАЛО ВЕДЕНИЯ ПО
МАРШРУТУ

Когда задан пункт назначения, отображается карта всего маршрута от текущего положения до пункта назначения.

В зависимости от настроек навигации на экране отображается либо рекомендуемый маршрут, либо альтернативные маршруты.

► Экран рекомендуемого маршрута



► Экран альтернативных маршрутов

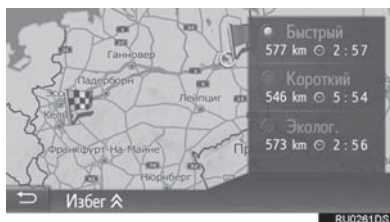

! ПРЕДУПРЕЖДЕНИЕ

- При движении соблюдайте правила дорожного движения и следите за дорожной обстановкой. Если дорожные знаки на дороге были изменены, указания по маршруту могут не учитывать измененную информацию.

ИНФОРМАЦИЯ

- Начальный экран ведения по маршруту отображается в виде 2D "север вверх".

ЭКРАН РЕКОМЕНДУЕМОГО МАРШРУТА

На карте отобразится рекомендуемый маршрут.

1 Выберите “Go”.



№	Функция
1	Выберите для настройки маршрута. Можно выбрать опции маршрута для его расчета.
2	Выберите для отображения информации об автостоянках. Можно получить информацию о местоположении и наличии свободных мест на автостоянках вокруг пункта назначения. (→Стр. 252)
3	Выберите для использования сервиса “Панорама”. Можно просмотреть изображения из приложения “Панорама”. (→Стр. 248)
4	Выберите для отображения информации о погоде. Можно проверить информацию о погоде вокруг пункта назначения. (→Стр. 251)
5	Отображение информации о пункте назначения, такой как приблизительное время прибытия, оставшееся время в пути и расстояние. Каждый раз при выборе этой области информация изменяется между временем прибытия и оставшимся временем в пути до пункта назначения.

ИНФОРМАЦИЯ

- Можно выбрать предпочтения маршрута по умолчанию и критерии объезда. (→Стр. 171)
- Если выбрать и удерживать “Go”, запустится демонстрационный режим. Выберите любую точку на экране для завершения деморежима.

НАСТРОЙКА МАРШРУТА

1 Выберите “Вар.маршрута”.

2 Выберите элемент для настройки предпочтений и критериев отбора нежелательных участков маршрута.

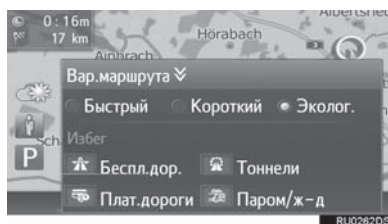

- Маршрут будет пересчитан, отобразится начальный экран ведения по маршруту.

ЭКРАН АЛЬТЕРНАТИВНЫХ МАРШРУТОВ

На карте будут отображены три типа альтернативных маршрутов.

- 1 Выберите один из трех типов альтернативных маршрутов.



“Избег” : выберите для настройки критериев отбора нежелательных участков перед началом ведения по маршруту.

- В списке будут отображены время прибытия и длина всего маршрута.

НАСТРОЙКА КРИТЕРИЕВ ОТБОРА НЕЖЕЛАТЕЛЬНЫХ УЧАСТКОВ

- 1 Выберите “Избег”.
- 2 Выберите названия нежелательных участков.

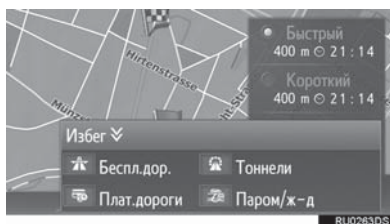

- Маршрут будет пересчитан, отобразится начальный экран ведения по маршруту.
- Можно выбрать критерии отбора нежелательных участков, используемые по умолчанию. (→Стр. 172)

2. ВЕДЕНИЕ ПО МАРШРУТУ

ЭКРАН ВЕДЕНИЯ ПО МАРШРУТУ

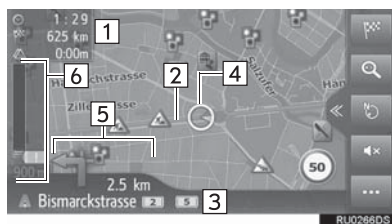

№	Информация
1	Отображение информации о пункте назначения, такой как приблизительное время прибытия, оставшееся время в пути, расстояние и прогноз ситуации на дорогах.
2	Маршрут
3	Название улицы, на которой вы находитесь, или название следующей улицы (при приближении к точке выполнения поворота)
4	Текущее местоположение
5	Отображается расстояние до следующего поворота и стрелка, обозначающая направление поворота. Если выбран значок со стрелкой, повторяется предыдущее голосовое сообщение.
6	Отображаются дорожно-транспортные происшествия на маршруте. Отображаются оставшееся расстояние и время в пути.

ДОРОЖНЫЕ ЗНАКИ

При приближении к повороту автоматически отображаются дорожные знаки.



ЭКРАН РАЗВЯЗКИ НА АВТОМАГИСТРАЛИ

При приближении к развязке на автомагистрали автоматически отображаются фотографии развязки.



ЭКРАН ТУННЕЛЯ

При приближении к туннелю автоматически отображаются фотографии туннеля.

РЕКОМЕНДАЦИИ ПО ВЫБОРУ ПОЛОСЫ ДВИЖЕНИЯ

При приближении к пункту выполнения поворота автоматически отображается рекомендуемая полоса движения.



ИНФОРМАЦИЯ

- При съезде автомобиля с маршрута выполняется перерасчет маршрута.
- Для некоторых областей информация о дорогах может отсутствовать в нашей базе данных. Будьте осторожны при следовании по маршруту.
- Описанные выше элементы отображаются в зависимости от масштаба карты.
- Отображение описанных выше элементов можно отключить. (→Стр. 168)

ГОЛОСОВАЯ НАВИГАЦИЯ

При приближении к перекрестку или другим пунктам, где необходимо совершать какой-либо маневр, система подает различные голосовые инструкции.



- Громкость команд по навигации можно устанавливать, нажимая на кнопку “VOL”.
- Голосовые инструкции можно отключить, выбрав .
- Последнюю голосовую инструкцию можно прослушать еще раз, выбрав значок со стрелкой.



ПРЕДУПРЕЖДЕНИЕ

- При движении по дорогам, не полностью оцифрованным в нашей базе данных, особенно внимательно соблюдайте правила дорожного движения и помните о дорожных условиях. Указания по маршруту могут не учитывать измененную информацию, например направление движения на улице с односторонним движением.

ИНФОРМАЦИЯ

- Некоторые названия улиц в голосовых инструкциях могут звучать неверно или нечетко из-за ограничений функции преобразования текста в речь.
- На автомагистралях, международных трассах и трассах другого типа с высокими значениями ограничения скорости голосовые инструкции подаются раньше, чем при движении по городским улицам, чтобы у водителя было время на выполнение маневра.
- Если система не может правильно определить текущее местоположение автомобиля (в случае плохого приема сигнала GPS), голосовая инструкция может подаваться слишком рано или слишком поздно.
- Громкость подачи голосовых инструкций можно изменить. (→Стр. 146)

ПРЕКРАЩЕНИЕ ВЕДЕНИЯ ПО МАРШРУТУ

- 1 Выберите  на карте.
- 2 Выберите .



3. ИЗМЕНЕНИЕ МАРШРУТА

Во время ведения по маршруту можно проверить и изменить маршруты до пункта назначения.

1 Выберите  на карте.

2 Выберите .



3 Выберите пункты, которые требуется настроить.



№	Функция	Стр.
1	Выберите для отображения информации о пункте назначения. Пункт назначения и промежуточные пункты можно проверить и изменить.	220
2	Отображение списка поворотов до пункта назначения.	223
3	Выберите для блокировки определенного участка пути. Заблокированный участок отображается на карте.	223
4	Выберите для настройки маршрута. Можно выбрать опции маршрута для его расчета.	214

ОТОБРАЖЕНИЕ ИНФОРМАЦИИ О ПУНКТЕ НАЗНАЧЕНИЯ

- 1 Вызовите экран с информацией о маршруте. (→Стр. 219)
 - 2 Выберите .
 - 3 Проверьте, что информация о пункте назначения отображается.
- Когда задан пункт назначения

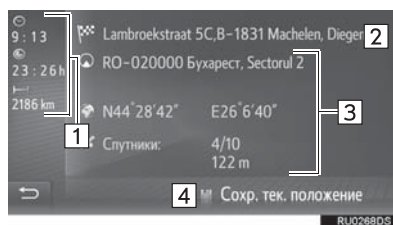

- Когда заданы пункт назначения и промежуточные пункты

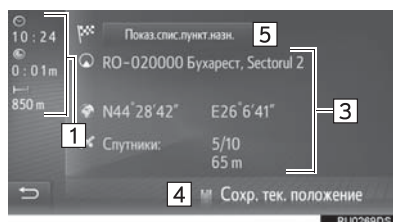

№	Информация
1	Время прибытия, оставшееся время в пути и расстояние до пункта назначения
2	Адрес пункта назначения
3	Информация о текущем местоположении
4	Выберите для регистрации текущего местоположения в списке Избранного.
5	Выберите для отображения списка пунктов назначения. (→Стр. 222)

ДОБАВЛЕНИЕ ПРОМЕЖУТОЧНЫХ ПУНКТОВ

Помимо основного пункта назначения, можно задать до 9 промежуточных пунктов.

- 1 Выполняйте поиск промежуточного пункта тем же способом, что и пункта назначения. (→Стр. 205)
- 2 Выберите элемент.

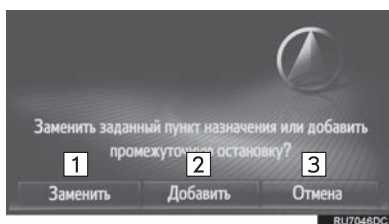

№	Функция
1	Выберите для замены существующего пункта назначения и промежуточного пункта на новый. Будет выполнен перерасчет маршрута.
2	Выберите для добавления промежуточного пункта.
3	Выберите для возврата к отображавшемуся последним экрану.

► Если выбрана команда “Добавить”

- 3 Укажите для промежуточного пункта положение в списке.



- Введенный последним промежуточный пункт добавляется в качестве первого промежуточного пункта и подсвечивается.
- Порядок промежуточных пунктов и пункта назначения можно изменить, перетаскивая запись в нужную позицию в списке.
- Если уже задано максимальное число промежуточных пунктов, отображается экран подтверждения.

6

НАВИГАЦИОННАЯ СИСТЕМА

ИЗМЕНЕНИЕ ПРОМЕЖУТОЧНЫХ ПУНКТОВ

- 1 Вызовите экран с информацией о маршруте. (→Стр. 219)
- 2 Выберите .
- 3 Выберите “Показ.спис.пункт.назн.”.

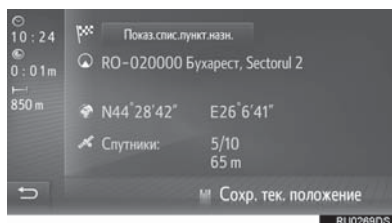





- 4 Выберите  для требуемого промежуточного пункта.

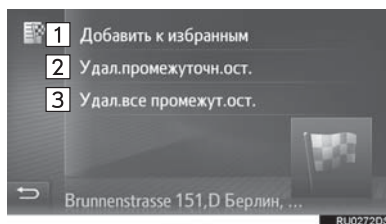

- Порядок промежуточных пунктов можно изменить, перетаскивая запись в нужную позицию в списке.

- 5 Выберите элемент.



№	Функция
1	Выберите  для регистрации промежуточного пункта в списке Избранного. (→Стр. 227)
2	Выберите  для удаления промежуточного пункта.
3	Выберите  для удаления всех промежуточных пунктов.

- При удалении промежуточного пункта выполняется перерасчет маршрута.

ИНФОРМАЦИЯ

- При удалении главного пункта назначения последний промежуточный пункт перед удаленным пунктом назначения становится новым пунктом назначения.

БЛОКИРОВКА УЧАСТКА ДОРОГИ

Во время ведения по маршруту можно изменить маршрут для объезда участков, на которых возникли задержки, вызванные ремонтом дороги, аварией и т.д.

- 1 Вызовите экран с информацией о маршруте. (→Стр. 219)
- 2 Выберите **“Блок.дорогу”**.
- 3 Выберите длину участка для объезда.

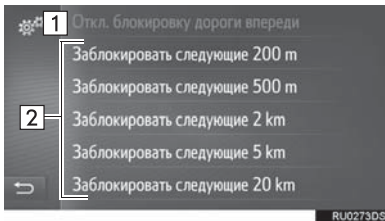

№	Функция
1	Выберите для отмены функции.
2	Выберите для блокировки участка дороги определенной длины начиная от текущего местоположения.

- Зabloкированный участок отображается на карте.
- После выполнения объезда заблокированного участка функция блокировки участка дороги автоматически отключается.

ОТОБРАЖЕНИЕ СПИСКА ПОВОРОТОВ

- 1 Вызовите экран с информацией о маршруте. (→Стр. 219)
- 2 Выберите .
- 3 Выберите элемент для отображения участка.



- Отображаются стрелка направления, название улицы, расстояние до пункта.
- 4 Проверьте, что отображается подробная информация об участке.

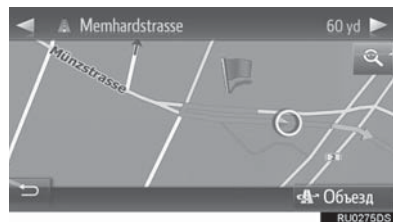

“Объезд”: выберите для объезда участка. (→Стр. 224)

ЗАДАНИЕ ОБЪЕЗДА

ОБЪЕЗД УЧАСТКА МАРШРУТА ИЗ СПИСКА ПОВОРОТОВ

- 1 Вызовите список поворотов. (→Стр. 223)
- 2 Выберите требуемый участок маршрута для объезда.



- 3 Выберите “Объезд”.

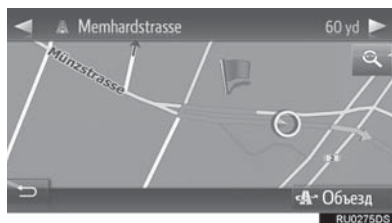

ОТМЕНА НАСТРОЙКИ ОБЪЕЗДА

- 1 Вызовите список поворотов. (→Стр. 223)
- 2 Выберите “Объезды”.



- 3 Проверьте, что отображается список участков для объезда. Выберите участок маршрута.
- 4 Выберите “Объезд отк.” для отмены настройки объезда.

ОБЪЕЗД УЧАСТКА МАРШРУТА ИЗ СПИСКА СООБЩЕНИЙ О ДОРОЖНОМ ДВИЖЕНИИ

- 1 Вызовите список сообщений о дорожном движении. (→Стр. 203)
- 2 Выберите вкладку “На маршруте”.
- 3 Выберите требуемый участок маршрута для объезда.

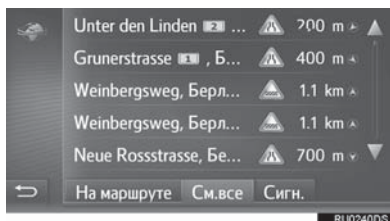

- 4 Выберите “Объезд”.



- Метка ТМС на экране “На маршруте” изменяется на .
- Выберите “Объезд отк.” для отмены настройки объезда.

ДИНАМИЧЕСКОЕ ИЗМЕНЕНИЕ МАРШРУТА НА ОСНОВАНИИ СООБЩЕНИЙ О ДОРОЖНОМ ДВИЖЕНИИ

Эта функция служит для изменения маршрутов в автоматическом режиме или вручную при получении сообщений о дорожном движении на маршруте, по которому движется автомобиль.

Параметры динамического изменения маршрута можно изменить. (→Стр. 176)

АВТОМАТИЧЕСКОЕ ИЗМЕНЕНИЕ МАРШРУТА

Маршрут изменяется автоматически при получении сообщений о дорожном движении на маршруте, по которому движется автомобиль.

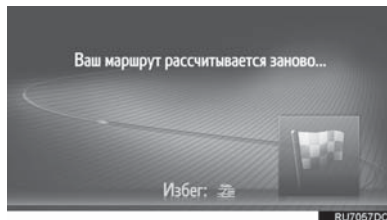

- На экране отображается всплывающее сообщение. Будет автоматически выполнен перерасчет маршрута.

ИЗМЕНЕНИЕ МАРШРУТА ВРУЧНУЮ

При получении дорожной информации о текущем маршруте выберите вручную, изменять маршрут или нет.

- 1 На экране отображается всплывающее сообщение. Выберите **“См. объезд”** для отображения маршрута объезда на карте.

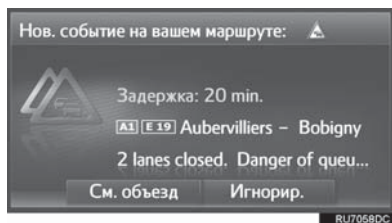

- Выберите **“Игнорир.”** для возврата к предыдущему экрану.
- 2 Выберите **“Объезд”**.



1. РЕГИСТРАЦИЯ ЗАПИСИ

Избранные пункты назначения и маршруты на карте можно регистрировать в списке Избранного. Можно зарегистрировать до 200 записей.

- 1 Выберите  на экране меню навигации.

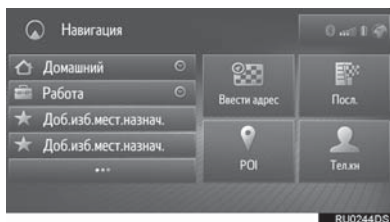

- 2 Проверьте, что отображается список Избранного.

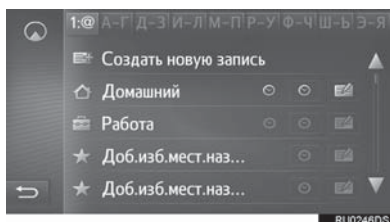

- Четыре главных пункта назначения из избранного (дом, работа и два других избранных пункта назначения) отображаются как кнопки быстрого доступа в меню навигации.

СОЗДАНИЕ НОВОЙ ЗАПИСИ

- 1 Вызовите список Избранного. (→Стр. 227)
- 2 Выберите **“Создать новую запись”**.

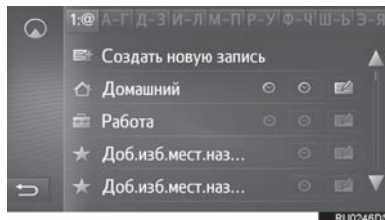

- 3 Введите адрес записи и выберите **“Сохранить ввод”**.

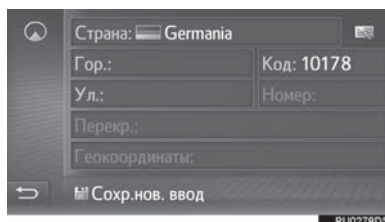

- 4 Введите название записи и выберите **“ОК”**.
- 5 Проверьте, что запись зарегистрирована в списке Избранного.

РЕГИСТРАЦИЯ ПУНКТОВ НАЗНАЧЕНИЯ БЫСТРОГО ДОСТУПА

Четыре избранных пункта назначения (дом, работа и любых два избранных) отображаются как кнопки быстрого доступа, при их выборе в меню навигации ведение по маршруту начинается немедленно. Автоматическая навигация доступна для четырех избранных пунктов назначения.

- 1 Вызовите список Избранного.
(→Стр. 227)
- 2 Выберите **“Домашний”**, **“Работа”** или **“Доб. изб. мест. наз...”**, если они еще не зарегистрированы.

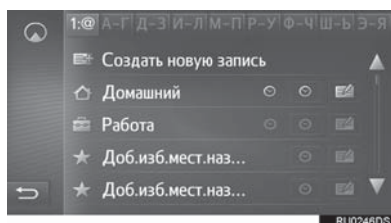

- 3 Выберите **“Да”**, когда отобразится экран подтверждения.
- 4 Выберите способ ввода местоположения.

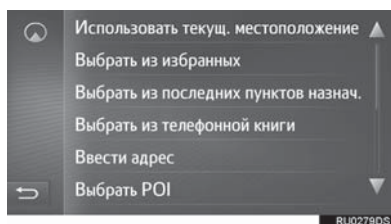

ПЕРЕДАЧА ОБЪЕКТОВ POI И МАРШРУТОВ ЧЕРЕЗ USB-ПАМЯТЬ

Объекты POI и маршруты, зарегистрированные на портале Toyota, можно передавать через USB-память. Они будут храниться в списке Избранного.

- 1 Откройте крышку порта USB/AUX.
- Тип А

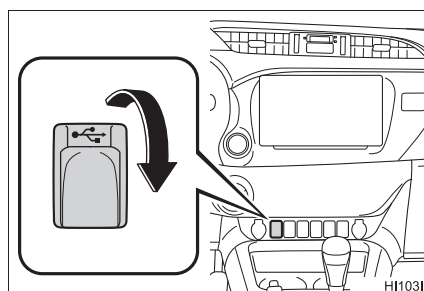

- Тип В

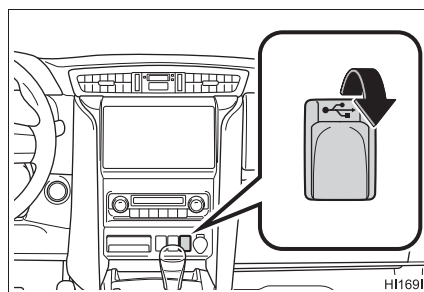

- 2 Подключите USB-память.
- 3 Выберите **“Да”**, когда отобразится экран подтверждения.

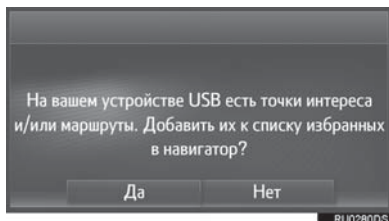

- 4 Проверьте отображение строки состояния процесса загрузки во время загрузки данных.
 - Для отмены этой функции выберите **“Отмена”**.
 - По завершении операции отображается экран подтверждения.
- 5 Проверьте, что запись зарегистрирована в списке Избранного.

ЗАГРУЗКА ОБЪЕКТОВ POI И МАРШРУТОВ ЧЕРЕЗ ИНТЕРНЕТ

Объекты POI и маршруты, зарегистрированные на портале Toyota, можно загружать через Интернет. Они будут храниться в списке Избранного.

Подробнее о загрузке объектов POI и маршрутов см.: →Стр. 180

2. РЕДАКТИРОВАНИЕ ИНФОРМАЦИИ В ЗАПИСИ

РЕДАКТИРОВАНИЕ
ИНФОРМАЦИИ В ЗАПИСИ

1 Выберите  для требуемой записи.

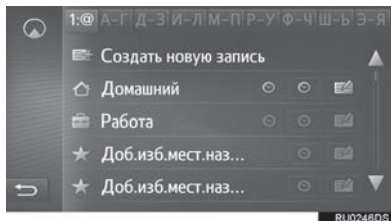

2 Выберите элемент.

► Записи в списке Избранного (пункт назначения)

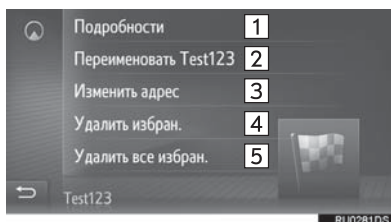

► Записи в списке Избранного (маршрут)

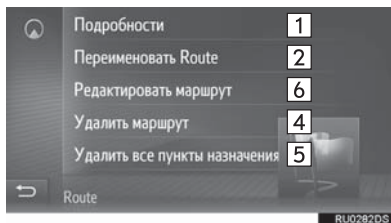

► Записи в последнем пункте назначения

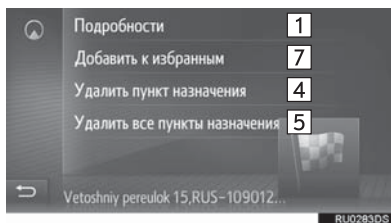

► Записи в телефонной книге

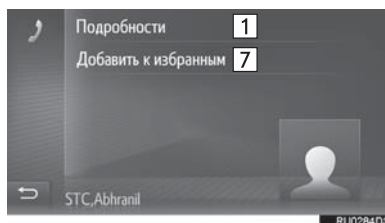

№	Функция
1	Выберите для отображения подробной информации о записи. (→Стр. 231)
2	Выберите для изменения имени записи.
3	Выберите для редактирования адреса.
4	Выберите для удаления записи.
5	Выберите для удаления всех записей.
6	Выберите для изменения маршрута. (→Стр. 231)
7	Выберите для регистрации в списке Избранного.

ОТОБРАЖЕНИЕ ПОДРОБНОЙ ИНФОРМАЦИИ О ЗАПИСИ

- 1 Вызовите экран опций записи.
(→Стр. 230)
- 2 Выберите **“Подробности”**.
- 3 Проверьте, что отобразился экран с подробной информацией о записи.



- Адрес будет отмечен на карте.

ИЗМЕНЕНИЕ МАРШРУТА

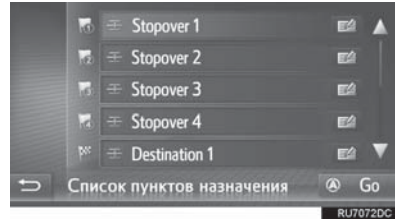

- 1 Вызовите экран опций записи.
(→Стр. 230)
- 2 Выберите **“Редактировать маршрут”**.
- 3 Выберите  для требуемой записи.

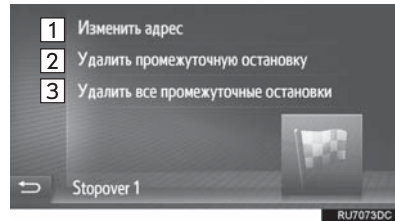

- Порядок промежуточных пунктов можно изменить, перетаскивая запись в нужную позицию в списке.

- 4 Выберите элемент.



№	Функция
1	Выберите для редактирования адреса.
2	Выберите  для  удаления промежуточного пункта.
3	Выберите  для удаления всех промежуточных пунктов.

1. ОГРАНИЧЕНИЯ НАВИГАЦИОННОЙ СИСТЕМЫ

Данная система навигации вычисляет текущее местоположение автомобиля с использованием спутниковых сигналов, различных сигналов автомобиля, данных карты и т.д. Однако точность отображаемого местоположения зависит от положения спутников, конфигурации дороги, положения автомобиля и других обстоятельств.

Система глобального позиционирования (GPS), разработанная и управляемая Министерством обороны США обычно обеспечивает точное текущее местоположение автомобиля при использовании 4 или более спутников и в некоторых случаях – при использовании 3 спутников. Система GPS содержит определенный уровень погрешности. Хотя навигационная система в большинстве случаев позволяет компенсировать эти погрешности, случайные ошибки позиционирования могут достигать 100 м и должны учитываться. Обычно ошибки позиционирования исправляются в течение нескольких секунд.

Прохождению сигнала GPS могут мешать физические препятствия, приводящие к неточному отображению местоположения автомобиля на карте. Туннели, высокие здания, грузовики и даже предметы, лежащие на панели приборов, могут препятствовать прохождению сигналов GPS.

Спутники GPS могут не передавать сигналы во время ремонта или усовершенствования.

Даже в том случае, когда навигационная система принимает ясные сигналы GPS, местоположение автомобиля может отображаться неточно, в некоторых случаях могут подаваться неправильные навигационные инструкции.



УВЕДОМЛЕНИЕ

- Тонирование стекол может препятствовать прохождению сигналов GPS. Большинство материалов для тонирования стекол содержит металлы, которые препятствуют прохождению сигналов GPS к антенне. Рекомендуется отказаться от тонирования стекол в автомобиле, оснащенных навигационной системой.
- Точное текущее местоположение автомобиля может не отображаться в следующих случаях:
 - При движении по дороге с крутым поворотом в форме Y.
 - При движении по извилистой дороге.
 - При движении по скользкой дороге, например по песку, гравию, снегу и т.д.
 - При движении по длинной прямой дороге.
 - Когда автомагистраль и улица с покрытием расположены параллельно.
 - После движения на пароме или автобусе.
 - Когда выполняется поиск длинного маршрута при движении на высокой скорости.
 - При движении без выполнения калибровки текущего местоположения.
 - После многократного движения вперед и назад или поворота на поворотном столе автостоянки.
 - При выезде с крытой стоянки или из гаража.
 - При установке багажника на крыше.
 - При движении с установленными цепями противоскольжения.
 - При движении с изношенными шинами.
 - После замены одной или нескольких шин.
 - При использовании шин, размер которых отличается от спецификаций изготовителя.
 - При неправильном давлении в любой из четырех шин.

- В следующих случаях могут подаваться неправильные инструкции по маршруту:
 - При повороте на перекресток с выездом за пределы маршрута.
 - Если установлено несколько пунктов назначения и один из них пропущен, автоматический пересчет маршрута приведет в пропущенный пункт назначения.
 - При повороте на перекрестке, для которого отсутствует указание по маршруту.
 - При пересечении перекрестка, для которого отсутствует указание по маршруту.
 - Во время автоматического пересчета маршрута указания по маршруту могут быть недоступны для следующего поворота направо или налево.
 - При движении на высокой скорости автоматический пересчет маршрута может занимать много времени. При автоматическом пересчете маршрута может отображаться объездной маршрут.
 - После автоматического пересчета маршрут не может быть изменен.
 - Может предлагаться ненужный разворот.
 - Местоположение может иметь несколько наименований и система может предлагать одно из них или несколько.
 - Некоторые маршруты не удается найти.
 - Если маршрут к пункту назначения содержит грунтовые дороги, дороги без покрытия или узкие улицы, указание по маршруту может не отображаться.
 - Пункт назначения может отображаться на противоположной стороне улицы.
 - Когда часть маршрута содержит временные ограничения на движение автомобилей: по сезонам, по времени суток или по другим причинам.
 - Данные карты, сохраненные в навигационной системе, могут быть неполны или могут быть не новейшей версии.

ИНФОРМАЦИЯ

- В данной навигационной системе используются данные о вращении колес и предполагается, что в автомобиле используются шины, соответствующие спецификациям изготовителя. При установке шин, размер которых отличается от исходных, местоположение автомобиля может отображаться неточно. Давление в шинах также влияет на диаметр колес, поэтому проверяйте давление во всех четырех шинах.

2. ОБНОВЛЕНИЕ БАЗЫ ДАННЫХ НАВИГАЦИОННОЙ СИСТЕМЫ

ОБНОВЛЕНИЕ БАЗЫ ДАННЫХ
НАВИГАЦИОННОЙ СИСТЕМЫ

Обновление базы данных навигационной системы, содержащей системное программное обеспечение, данные карты и т.п., можно выполнять при помощи USB-памяти.

За подробной информацией обращайтесь к дилеру Toyota или см. портал Toyota (www.my.toyota.eu).

- 1 Откройте крышку и подсоедините USB-память, содержащую файлы новой базы данных навигационной системы.

► Тип А

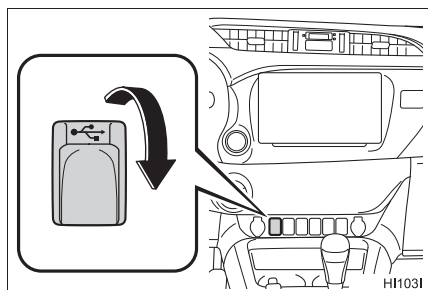

► Тип В

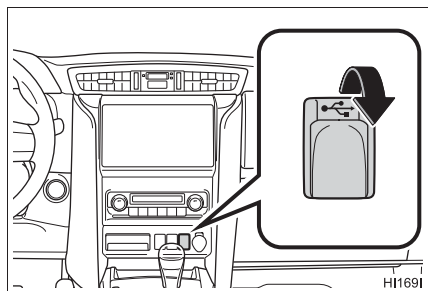

- 2 Выберите **“Да”** для обновления.

- Система проверяет действительность файлов базы данных.

- 3 Введите код активации.

- Если код активации недействителен, обновление базы данных навигационной системы выполняться не будет.

- 4 Выберите регион или отдельные страны, данные о которых следует обновить.

- Если данные для выбранных стран занимают больше доступного пространства для хранения, обновление невозможно.

- 5 Убедитесь в том, что система работает, и выберите **“Подтвердить”** для продолжения обновления.

- Отобразится экран процесса обновления, а затем появится подтверждение успешного обновления базы данных.

- 6 При отображении подсказки извлеките USB-устройство. Это приведет к перезапуску системы и завершению процесса обновления.

ИНФОРМАЦИЯ

- В следующих случаях обновление может выполняться некорректно:
 - Если система выключена до завершения обновления
 - Если USB-устройство вынута до завершения обновления
- Время, необходимое для завершения процесса обновления, зависит от объема данных.





ПРИЛОЖЕНИЯ

<table border="1" style="width: 100%; border-collapse: collapse;"> <tr> <td style="text-align: center; width: 20px;">1</td> <td>ПЕРЕД ИСПОЛЬЗОВАНИЕМ ПРИЛОЖЕНИЙ</td> </tr> </table> <p>1. КРАТКАЯ СПРАВКА.....236 ЭКРАН ОНЛАЙН-МЕНЮ TOYOTA 236</p> <p>2. НАСТРОЙКИ, ТРЕБУЕМЫЕ ДЛЯ ИСПОЛЬЗОВАНИЯ ОНЛАЙН-СЕРВИСА.....239 ПЕРЕД ИСПОЛЬЗОВАНИЕМ ОНЛАЙН-СЕРВИСОВ 239 СОЗДАНИЕ УЧЕТНОЙ ЗАПИСИ НА ПОРТАЛЕ 239 ВХОД НА ПОРТАЛ TOYOTA..... 241</p> <p>3. УСТАНОВКА/ОБНОВЛЕНИЕ ПРИЛОЖЕНИЙ242 УСТАНОВКА/ОБНОВЛЕНИЕ ПРИЛОЖЕНИЙ ЧЕРЕЗ USB-ПАМЯТЬ.... 242 УСТАНОВКА/ОБНОВЛЕНИЕ ПРИЛОЖЕНИЙ ЧЕРЕЗ ИНТЕРНЕТ 243</p>	1	ПЕРЕД ИСПОЛЬЗОВАНИЕМ ПРИЛОЖЕНИЙ	<table border="1" style="width: 100%; border-collapse: collapse;"> <tr> <td style="text-align: center; width: 20px;">2</td> <td>РАБОТА С ПРИЛОЖЕНИЯМИ</td> </tr> </table> <p>1. СЛАЙД-ШОУ..... 244 ОПЦИИ СЛАЙД-ШОУ 245</p> <p>2. ЭЛЕКТРОННАЯ ПОЧТА 246 ПРИЕМ ЭЛЕКТРОННОЙ ПОЧТЫ 246 ПРОВЕРКА ЭЛЕКТРОННОЙ ПОЧТЫ 246</p> <p>3. Street View 248</p> <p>4. ИНФОРМАЦИЯ О ЗАПРАВОЧНЫХ СТАНЦИЯХ..... 250</p> <p>5. ИНФОРМАЦИЯ О ПОГОДЕ..... 251</p> <p>6. ИНФОРМАЦИЯ ОБ АВТОСТОЯНКАХ..... 252</p> <p>7. MirrorLink™ 253</p> <p>8. СЕРВИСНАЯ СЛУЖБА TOYOTA..... 254</p>	2	РАБОТА С ПРИЛОЖЕНИЯМИ
1	ПЕРЕД ИСПОЛЬЗОВАНИЕМ ПРИЛОЖЕНИЙ				
2	РАБОТА С ПРИЛОЖЕНИЯМИ				

В некоторых странах могут быть доступны не все онлайн-сервисы.
Некоторые функции могут не работать во время движения.

1. КРАТКАЯ СПРАВКА

ЭКРАН ОНЛАЙН-МЕНЮ TOYOTA

Нажмите кнопку   для вызова онлайн-меню Toyota. Каждый раз при нажатии кнопки   экран сменяется между экраном онлайн-меню Toyota и экраном меню телефона.

► Toyota Touch 2 с Go

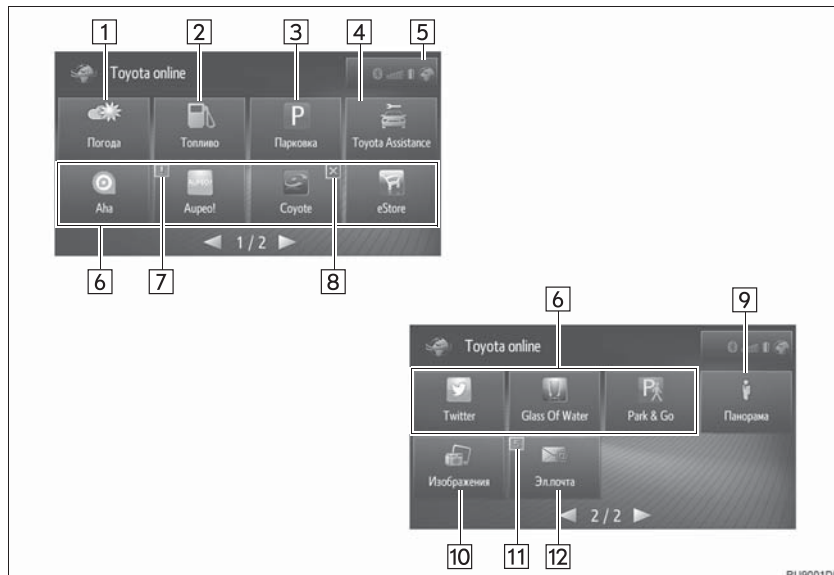

RU9001D1

► Toyota Touch 2

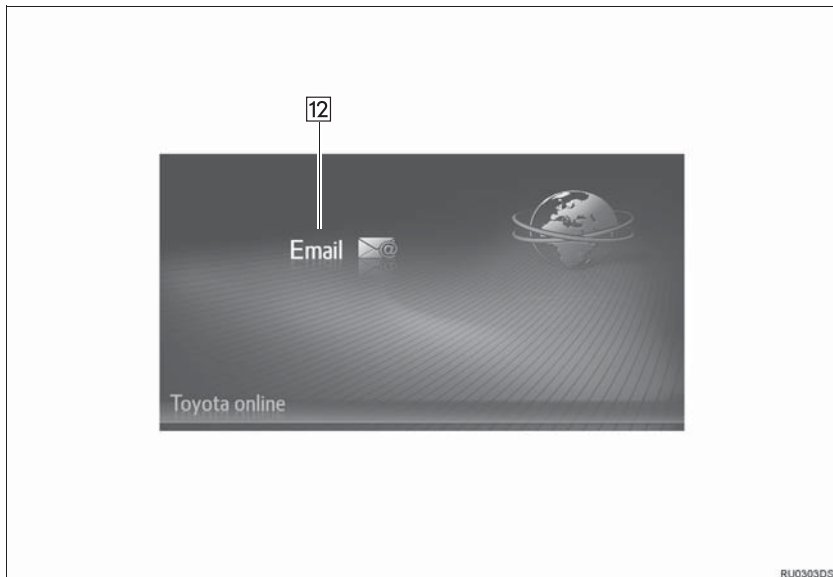

№	Функция	Стр.
1	Выберите для отображения информации о погоде.	251
2	Выберите для отображения заправочных станций.	250
3	Выберите для отображения информации об автостоянках.	252
4	Выберите для совершения звонка в службу сервиса Toyota.	254
5	Показывает состояние подключения по каналу Bluetooth® и подключения к сети Интернет. При выборе этого значка отображается экран списка сопряженных устройств.	157
6	Выберите для активации приложений третьих сторон.	—
7	Отображение уведомлений о наличии изменений и обновлений приложения.	—
8	Выберите, чтобы закрыть работающие приложения.	—
9	Выберите для использования сервиса "Панорама".	248
10	Выберите для отображения слайд-шоу.	244
11	Отображение уведомлений о наличии новых сообщений.	—
12	Выберите для отображения входящего сообщения электронной почты.	246

ИНФОРМАЦИЯ

- Экран, показанный на иллюстрациях, может отличаться от экрана Вашего автомобиля в плане комплектации.
- Настройки приложения можно изменить при помощи онлайн-настроек Toyota. (→Стр. 177)
- При запуске некоторых приложений отображается сообщение об отказе от ответственности.

2. НАСТРОЙКИ, ТРЕБУЕМЫЕ ДЛЯ ИСПОЛЬЗОВАНИЯ ОНЛАЙН-СЕРВИСА*

ПЕРЕД ИСПОЛЬЗОВАНИЕМ
ОНЛАЙН-СЕРВИСОВ

- При использовании некоторых приложений требуется подключение к сети Интернет и учетная запись на портале. (→Стр. 158, 239)
- При использовании некоторых приложений требуется вход на портал Toyota. (→Стр. 177, 241)
- При использовании некоторых приложений требуется подписка. Перед подпиской см. подробную информацию на портале Toyota (www.my.toyota.eu).

СОЗДАНИЕ УЧЕТНОЙ ЗАПИСИ
НА ПОРТАЛЕ

Можно создать учетную запись на портале в системе или на портале Toyota (www.my.toyota.eu). Также можно создать учетную запись на портале с онлайн-настройками Toyota. (→Стр. 177)

СОЗДАНИЕ УЧЕТНОЙ ЗАПИСИ В
СИСТЕМЕ

- 1 Вызовите экран онлайн-меню Toyota. (→Стр. 236)
- 2 Выберите приложение.
- 3 Выберите “Да”.

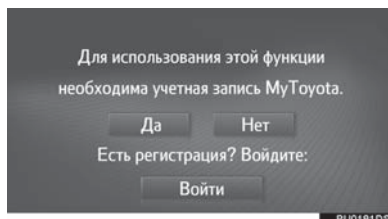

- 4 Заполните поля и создайте учетную запись на портале, следуя инструкциям на экране.

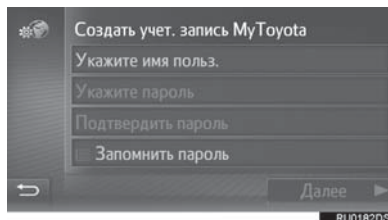

СОЗДАНИЕ УЧЕТНОЙ ЗАПИСИ НА ПОРТАЛЕ TOYOTA

Перейдите на портал Toyota (www.my.toyota.eu) и создайте учетную запись на портале. При создании учетной записи на портале Toyota потребуются идентификационный номер устройства.

ПРОВЕРКА ИДЕНТИФИКАЦИОННОГО НОМЕРА УСТРОЙСТВА

- 1 Нажмите кнопку **“SETUP”**.

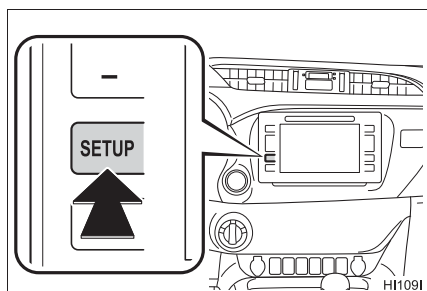

- 2 Выберите **“Общие”**.

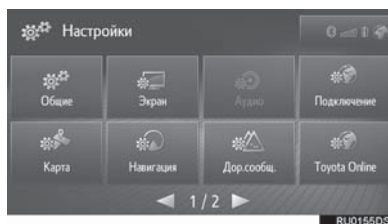

- 3 Выберите **“Системная инф.”**.

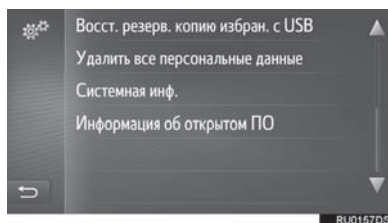

- 4 Проверьте, что отображается идентификационный номер устройства.

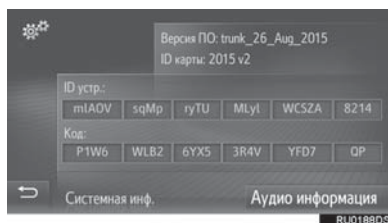

ВХОД НА ПОРТАЛ TOYOTA

- 1 Выберите “Войти”.

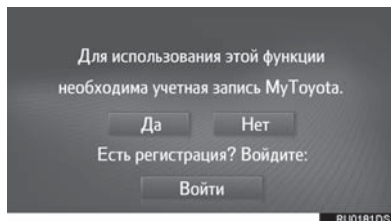

- 2 Заполните поля и выберите “Подтвердите данные для входа”.

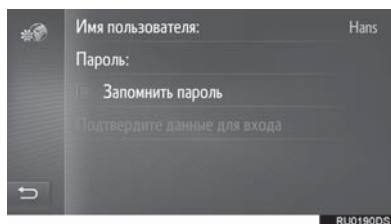

- Когда выбрана функция “**Запомнить пароль**”, введенные данные пользователя будут запомнены для последующих входов в систему.

3. УСТАНОВКА/ОБНОВЛЕНИЕ ПРИЛОЖЕНИЙ*

Приложения, которые не установлены предварительно в системе, можно установить, а установленные приложения можно обновить через USB-память или через Интернет.

Сначала необходимо создать учетную запись на портале и войти на портал Toyota для установки/обновления приложений.

УСТАНОВКА/ОБНОВЛЕНИЕ ПРИЛОЖЕНИЙ ЧЕРЕЗ USB-ПАМЯТЬ

- 1 Перейдите на портал Toyota и загрузите требуемые приложения в USB-память.
 - Подробнее см. на портале Toyota (www.my.toyota.eu).

- 2 Откройте крышку порта USB/AUX.

► Тип А

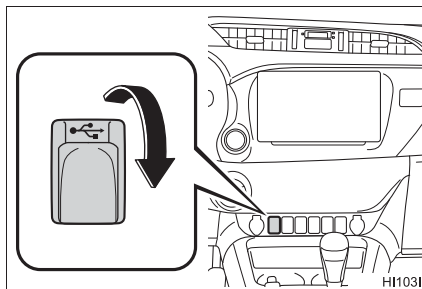

► Тип В

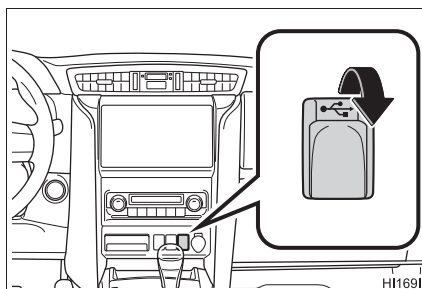

- 3 Подсоедините USB-память с данными приложения.
- 4 Следуйте инструкциям на экране для установки/обновления приложений.

*: Toyota Touch 2 с Go

УСТАНОВКА/ОБНОВЛЕНИЕ ПРИЛОЖЕНИЙ ЧЕРЕЗ ИНТЕРНЕТ

- 1 Вызовите экран онлайн-меню Toyota.
(→Стр. 236)
- 2 Выберите “eStore” и установите/
обновите приложение.

ИНФОРМАЦИЯ

- В следующих случаях установка/
обновление может выполняться
некорректно:
 - Если система выключена во время
установки/обновления.
 - Если до завершения установки/
обновления была вынута USB-
память.

1. СЛАЙД-ШОУ*

Можно просмотреть фотографии, хранящиеся в USB-памяти.

1 Откройте крышку порта USB/AUX.

► Тип А

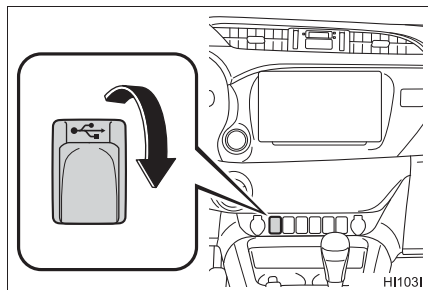

► Тип В

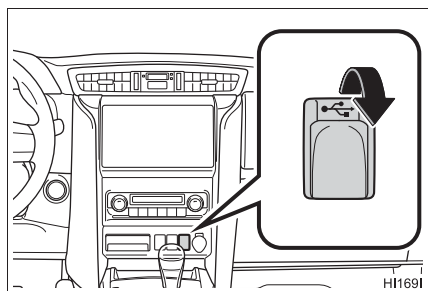

2 Подсоедините USB-память с фотографиями.

3 Вызовите экран онлайн-меню Toyota. (→Стр. 236)

4 Выберите “Изображения”.



● Слайд-шоу запускается автоматически.

*: Toyota Touch 2 с Go

ОПЦИИ СЛАЙД-ШОУ

Слайд-шоу можно воспроизводить, приостанавливать, выбирать из него отдельные фотографии.

1 Выберите .



2 Проверьте, что отображаются управляющие значки.



№	Функция
1	Выберите, чтобы убрать управляющие значки.
2	Выберите для приостановки слайд-шоу. Выберите  для воспроизведения слайд-шоу после приостановки.
3	Выберите для отображения предыдущей/следующей фотографии.

ИНФОРМАЦИЯ

- Эта функция недоступна во время движения автомобиля.
- Если во время просмотра фотографий автомобиль начинает движение, отображается всплывающее окно, а просмотр фотографий становится невозможным. Выберите **“Назад”** для возврата к экрану онлайн-меню Toyota.
- Поддерживается прикосновение к сенсорному экрану для переключения между фотографиями. Горизонтальное движение пальца справа налево вызывает отображение следующей фотографии. Горизонтальное движение пальца слева направо вызывает отображение предыдущей фотографии.
- Доступный формат данных изображения: JPEG, PNG и BMP
- Все фотографии отображаются в хронологическом порядке. Слайд-шоу повторяется после его завершения.
- Фотографии будут сменяться каждые несколько секунд.
- Во время просмотра слайд-шоу кнопки приостановки и пропуска скрываются автоматически через несколько секунд.

2. ЭЛЕКТРОННАЯ ПОЧТА

Входящие сообщения электронной почты можно загрузить на подключенный телефон с поддержкой Bluetooth®. Перед тем как начать использовать это приложение, необходимо подключение к телефону с поддержкой Bluetooth® с профилем телефона. (→Стр. 153, 158)

ПРИЕМ ЭЛЕКТРОННОЙ ПОЧТЫ

При получении нового сообщения электронной почты на экране отображается всплывающее окно.

Функция всплывающего экрана может быть включена/выключена. (→Стр. 181)

- 1 Выберите **“Просмотр”** для проверки электронной почты.
- 2 Проверьте, что отображается электронное письмо.

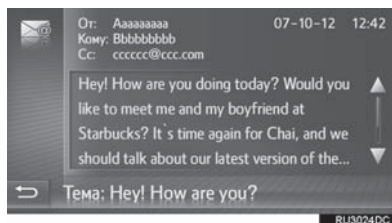

ПРОВЕРКА ЭЛЕКТРОННОЙ ПОЧТЫ

- 1 Вызовите экран онлайн-меню Toyota. (→Стр. 236)
- 2 Выберите **“Эл.почта”**.
 - ▶ Toyota Touch 2 с Go



- ▶ Toyota Touch 2



- По окончании загрузки электронной почты отобразится список сообщений.
- 3 Выберите сообщение.

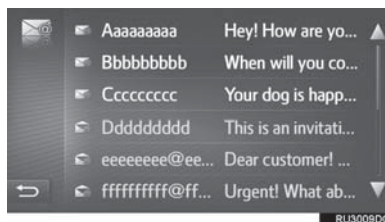

- Состояние сообщения обозначается следующими значками.



: прочитанное сообщение



: непрочитанное сообщение

- 4 Проверьте, что сообщение отображается.

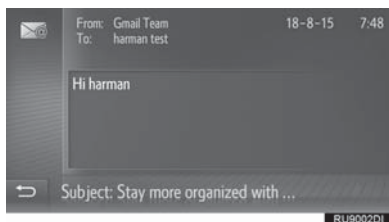

ИНФОРМАЦИЯ

- Эта функция может быть недоступна для некоторых телефонов.
- Электронную почту нельзя отправлять при помощи этой функции.
- Загрузка может быть завершена некорректно, если система выключена во время загрузки.

3. Street View*

конкретный участок улицы можно просмотреть в сервисе “Панорама”.

Эта функция требует подключения к сети Интернет и входа на портал Toyota. (→Стр. 158, 241)

1 Вызовите экран онлайн-меню Toyota. (→Стр. 236)

2 Выберите “Панорама”.



3 Выберите элемент для поиска пункта.

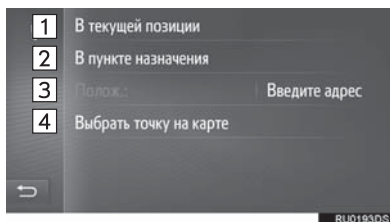

№	Функция
1	Выберите для задания пункта, используя текущее местоположение.
2	Выберите для задания пункта вблизи основного пункта назначения.
3	Выберите для задания пункта. Выберите “Введите адрес” для ввода номера дома, названия улицы, города или места, а затем выберите “ОК”.
4	Выберите для задания пункта, используя точку на карте. Выберите точку на карте.

4 Проверьте, что фотография отображается.

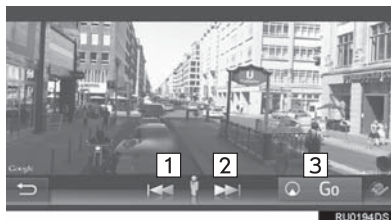

№	Функция
1	Выберите для отображения предыдущей фотографии.
2	Выберите для отображения следующей фотографии.
3	Выберите для расчета маршрута.

ИНФОРМАЦИЯ

- Можно отобразить до 6 фотографий для каждого пункта.
- Функцию “Панорама” можно также выбрать на следующих экранах:
 - Экран предыдущих пунктов назначения (→Стр. 207)
 - Экран информации о POI (→Стр. 209)
 - Начальный экран ведения по маршруту (→Стр. 213)
- Эта функция недоступна во время движения автомобиля.

4. ИНФОРМАЦИЯ О ЗАПРАВОЧНЫХ СТАНЦИЯХ*

Можно проверить требуемые заправочные станции. Эти заправочные станции можно также задавать в качестве пунктов назначения.

Перед использованием приложения требуется оформление подписки. Подробнее см. на портале Toyota (www.my.toyota.eu).

Эта функция требует подключения к сети Интернет и входа на портал Toyota. (→Стр. 158, 241)

- 1 Вызовите экран онлайн-меню Toyota. (→Стр. 236)
- 2 Выберите “Топливо”.

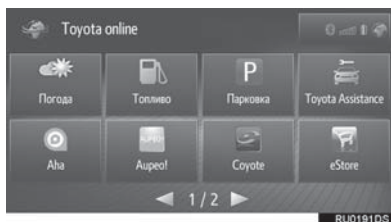

- Если марка топлива еще не выбрана, выберите ее.
- 3 Выберите пункт, который требуется настроить.

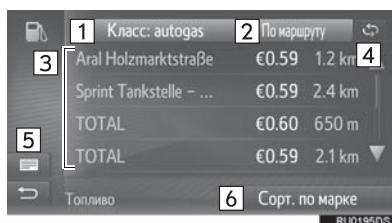

№	Функция
1	Нажмите для выбора марки топлива.
2	Выберите для задания местоположения заправочных станций.
3	Отображение списка заправочных станций. Выберите для отображения подробной информации о заправочной станции; ее можно задать в качестве пункта назначения, выбрав “Go”.
4	Выберите для обновления списка.
5	Выберите для переключения на экран карты и панель со списком заправочных станций.
6	Выберите для изменения порядка в списке по бренду компании, самой низкой цене или ближайшему расположению.

ИНФОРМАЦИЯ

- Функцию информации о заправочной станции можно также выбрать на экране карты. (→Стр. 189)

5. ИНФОРМАЦИЯ О ПОГОДЕ*

Можно проверить информацию о погоде в определенном месте.

Перед использованием приложения требуется оформление подписки. Подробнее см. на портале Toyota (www.my.toyota.eu).

Эта функция требует подключения к сети Интернет и входа на портал Toyota. (→Стр. 158, 241)

1 Вызовите экран онлайн-меню Toyota. (→Стр. 236)

2 Выберите “Погода”.

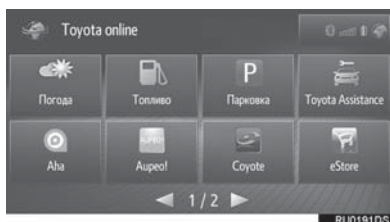

3 Выберите пункт, который требуется настроить.

► Экран погоды в настоящий момент времени



► Экран прогноза погоды

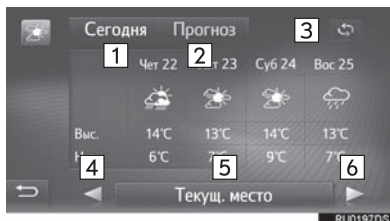

№	Функция
1	Выберите для отображения информации о погоде в настоящий момент времени.
2	Выберите для отображения прогноза погоды.
3	Выберите для обновления информации.
4	Выберите для отображения погоды в предыдущем избранном местоположении.
5	Выберите для задания местоположения, регистрации/изменения избранного местоположения.
6	Выберите для отображения погоды в следующем избранном местоположении.

ИНФОРМАЦИЯ

- Функцию информации о погоде можно также выбрать на экране карты. (→Стр. 213)

6. ИНФОРМАЦИЯ ОБ АВТОСТОЯНКАХ*

Можно получить информацию о местоположении и наличии свободных мест на автостоянках. Эти автостоянки можно также задавать в качестве пунктов назначения.

Перед использованием приложения требуется оформление подписки. Подробнее см. на портале Toyota (www.my.toyota.eu).

Эта функция требует подключения к сети Интернет и входа на портал Toyota. (→Стр. 158, 241)

1 Вызовите экран онлайн-меню Toyota. (→Стр. 236)

2 Выберите “Парковка”.

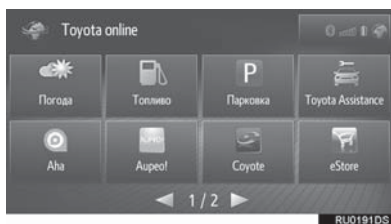

3 Выберите пункт, который требуется настроить.



№	Функция
1	Выберите для задания местоположения, для которого будут отображаться автостоянки.
2	Отображение списка автостоянок. Зеленый: свободно Желтый: свободно несколько мест Красный: все места заняты ?: нет информации Выберите для отображения подробной информации об автостоянке; ее можно задать в качестве пункта назначения, выбрав “Go”.
3	Выберите для обновления списка.
4	Выберите для переключения на экран карты и панель со списком автостоянок.
5	Выберите для изменения порядка в списке по названию, самой низкой цене или ближайшему расположению.

ИНФОРМАЦИЯ

- Функцию информации об автостоянках можно также выбрать на экране карты. (→Стр. 189, 213)

7. MirrorLink™

Когда MirrorLink™-совместимое устройство подключается через USB, на дисплее системы отображается экран MirrorLink™. Устройством MirrorLink™ можно управлять через систему.

- 1 Подключите устройство с поддержкой MirrorLink™. (→Стр. 27)
 - Включите питание устройства с поддержкой MirrorLink™, если оно не включено.
 - Нельзя подключать одновременно несколько устройств с поддержкой MirrorLink™.
- 2 Вызовите экран онлайн-меню Toyota. (→Стр. 236)
- 3 Выберите приложение, когда будут отображаться доступные приложения MirrorLink™.
 - Отображение приложений MirrorLink™ может отличаться от приведенного здесь в зависимости от подключенного устройства с поддержкой MirrorLink™ или приложения MirrorLink™.
- 4 Проверьте, что отображается экран подтверждения, и выберите **“Подтвердить”**.
 - Когда приложение MirrorLink™ поддерживает функцию телефона, подключите телефон с поддержкой Bluetooth®, следуя инструкциям на экране.

ИНФОРМАЦИЯ

- MirrorLink является зарегистрированным товарным знаком Car Connectivity Consortium LLC. Функция MirrorLink™ недоступна, если подключенное устройство не совместимо с MirrorLink™.
- Для использования этой функции к системе следует подключить совместимое устройство с совместимым приложением. (Подробную информацию см. в следующей таблице.)

■ СОВМЕСТИМЫЕ УСТРОЙСТВА И ПРИЛОЖЕНИЯ

Производитель	Устройство	Приложение (доступная область/страна)
Nokia	701, N8, N9	Car Mode (Европа) Nokia Drive (кроме Европы)*1 Nokia Music (кроме Европы)
Samsung	Galaxy S3	DriveLink (Европа, государства-участники Совета сотрудничества арабских государств Персидского залива*2, Юго-Восточная Азия и Южная Африка)

*1: Не может работать во время движения

*2: Саудовская Аравия, Султанат Оман, Бахрейн, Объединенные Арабские Эмираты, Катар и Кувейт

8. СЕРВИСНАЯ СЛУЖБА TOYOTA*

В случае механической поломки можно позвонить в сервисную службу Toyota.

Перед тем как начать использовать это приложение необходимо подключение к телефону с поддержкой Bluetooth® с профилем телефона. (→Стр. 158)

1 Вызовите экран онлайн-меню Toyota. (→Стр. 236)

2 Выберите “Toyota Assistance”.

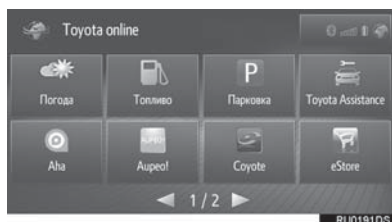

3 Выберите страну приобретения автомобиля.

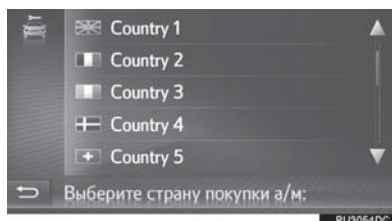

4 Выберите “Помощь при выз...”.

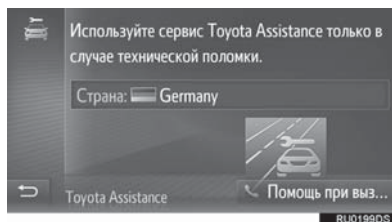

● Выберите название страны для смены страны.

5 Выберите “Да”, когда отобразится экран подтверждения.

6 Проверьте, что отображается следующий экран.

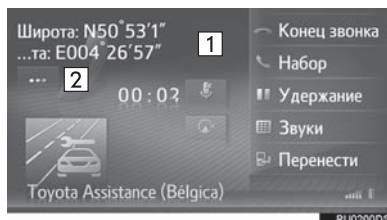

№	Функция
1	Отображаются географические координаты текущего местонахождения.
2	Выберите для отображения следующих деталей местоположения. На автомагистралях: номер автомагистрали, направление движения и следующий съезд с автомагистрали. На других дорогах: адрес. Каждый раз при выборе кнопки отображение географических координат на экране сменяется отображением подробной информации о местоположении, и наоборот.

ИНФОРМАЦИЯ

- Этот вызов должен быть выполнен в той стране, где сервисная служба Toyota доступна.

Информация о базе данных карты

Условия использования конечными пользователями

Во всех случаях, когда приложение использует какую-либо часть данных для передачи информации конечным пользователям, клиент должен явным образом уведомить конечных пользователей и предоставить им инструкции по доступу к Условиям использования конечными пользователями, а также заставить каждого конечного пользователя принять Условия от компании HERE таким образом, чтобы Условия вступали в силу по отношению к конечному пользователю до осуществления такого доступа конечным пользователем к какой-либо части данных. Условия использования конечными пользователями должны, по крайней мере, включать в себя следующие положения:

- i. ограничение использования данных использованием конечным пользователем только в личных целях вместе с приложением;
- ii. запрещение использования данных с географическими данными конкурентов компании HERE;
- iii. запрещение обратного проектирования и архивирования данных;
- iv. запрещение экспорта данных (или их производных), кроме тех случаев, когда это осуществляется в соответствии с применимыми законами, правилами и нормами;
- v. требование от конечного пользователя прекращения использования данных в случае неисполнения конечным пользователем положений Условий использования конечными пользователями;
- vi. предоставление уведомления конечному пользователю о применимых регулирующих ограничениях и обязательствах, а также ограничениях и обязательствах по отношению к поставщикам-третьим сторонам (включая уведомления об авторских правах), которые могут быть удовлетворены включением ссылки на URL, размещенный компанией HERE, которая в настоящий момент находится по адресу http://corporate.navteq.com/supplier_terms.html (или как указано для клиента компанией HERE);
- vii. обеспечение уведомления для конечных пользователей из правительства США о том, что данные являются "коммерческим продуктом", в том смысле, как это определено в пункте 48 С.F.R. ("FAR") 2.101, и лицензированы в соответствии с Условиями использования конечными пользователями, по которым эти данные предоставляются;
- viii. отказ от любых явных или подразумеваемых гарантий, включая гарантии качества, работоспособности, товарного состояния, пригодности для определенной цели, а также соблюдения прав собственности и авторских прав;
- ix. отказ от ответственности по каким-либо претензиям, требованиям или действиям, независимо от природы причины претензий, требований или действий, которые могут быть результатом использования или владения данными; либо ответственности за упущенные выгоды, доход, контракты или сбережения, или какие-либо другие прямые, не прямые, побочные, специальные или косвенные убытки, явившиеся результатом использования или невозможности использования данных, неточности в данных, либо нарушение настоящих условий, как в действиях в рамках контракта, так и в правонарушении или на основании гарантии, даже если клиент, HERE или его поставщики были уведомлены о возможности таких убытков.
- x. непредоставление или отсутствие предположения каких-либо гарантий от имени HERE или ее поставщиков данных, либо непредоставление каких-либо прав на возмещение или компенсацию со стороны HERE или ее поставщиков данных;
- xi. включение каких-либо требуемых по закону и других соответствующих инструкций, предупреждений, уведомлений об отказе от ответственности и информации по безопасности относительно использования приложения.

Условия для Европы, мировых рынков, Северной Америки, Центральной и Южной Америки

Условия поставки. Клиент признает и согласен, что в некоторых частях Территории или относительно определенных частей данных могут применяться дополнительные условия. Клиент явным образом выражает согласие и обеспечивает согласие любого лицензиата на такие условия, представленные в условиях поставки HERE: http://corporate.navteq.com/developer_supplier_terms.html (или как указано клиенту компанией HERE);

Правила дорожного движения. Клиент признает и согласен с тем, что в некоторых странах клиент несет ответственность за получение права непосредственно от являющихся третьими сторонами провайдеров кодов RDS-TMC на использование правил дорожного движения в данных и предоставление конечным пользователям информации, данных, приложений, продуктов и/или услуг в любом виде, вытекающем из или базирующемся на таких правилах дорожного движения.

Уведомления третьих сторон. Все копии данных и упаковка должны включать уведомления третьих сторон, приведенные по адресу http://corporate.navteq.com/developer_supplier_terms.html (или как указано клиенту компанией HERE);

Китай. Карты Китайской Народной Республики могут распространяться только для использования за пределами Китайской Народной Республики.

Сертификация

Information of the radio device: Type FT0078A

1. Operating frequency band and maximum radio-frequency power
(If the Bluetooth function is equipped)

Operating frequency band	Maximum radio-frequency power
2402 – 2480 MHz	1.35 mW

2. Name and postal address of the manufacturer

Name: FUJITSU TEN LIMITED

Address: 2-28, Goshō-dori 1-chome, Hyogo-ku, Kobe, Hyogo
652-8510 Japan

3. Simplified EU declaration of conformity

С настоящото FUJITSU TEN LIMITED декларира, че този тип радиосъоръжение FT0078A е в съответствие с Директива 2014/53/ЕС.

Цялостният текст на ЕС декларацията за съответствие може да се намери на следния интернет адрес:

http://www.fujitsu-ten.com/support/regulation/eu_doc/

Ovim putem, FUJITSU TEN LIMITED izjavljuje da je vrsta radio opreme FT0078A u saglasnosti s Direktivom 2014/53/EU.

Cijeli tekst EC deklaracije o usaglašenosti je dostupan na sljedećoj internetskoj adresi:

http://www.fujitsu-ten.com/support/regulation/eu_doc/

Tímto FUJITSU TEN LIMITED prohlašuje, že typ rádiového zařízení FT0078A je v souladu se směrnicí 2014/53/EU.

Úplné znění EU prohlášení o shodě je k dispozici na této internetové adrese:

http://www.fujitsu-ten.com/support/regulation/eu_doc/

Hermed erklærer FUJITSU TEN LIMITED, at radioudstyrtypen FT0078A er i overensstemmelse med direktiv 2014/53/EU.

EU-overensstemmelseserklæringens fulde tekst kan findes på følgende internetadresse:

http://www.fujitsu-ten.com/support/regulation/eu_doc/

<p>Hiermit erklärt FUJITSU TEN LIMITED, dass der Funkanlagentyp FT0078A der Richtlinie 2014/53/EU entspricht. Der vollständige Text der EU-Konformitätserklärung ist unter der folgenden Internetadresse verfügbar: http://www.fujitsu-ten.com/support/regulation/eu_doc/</p>
<p>Με την παρούσα ο/η FUJITSU TEN LIMITED, δηλώνει ότι ο ραδιοεξοπλισμός FT0078A πληροί την οδηγία 2014/53/ΕΕ. Το πλήρες κείμενο της δήλωσης συμμόρφωσης ΕΕ διατίθεται στην ακόλουθη ιστοσελίδα στο διαδίκτυο: http://www.fujitsu-ten.com/support/regulation/eu_doc/</p>
<p>Hereby, FUJITSU TEN LIMITED declares that the radio equipment type FT0078A is in compliance with Directive 2014/53/EU. The full text of the EU declaration of conformity is available at the following internet address: http://www.fujitsu-ten.com/support/regulation/eu_doc/</p>
<p>Por la presente, FUJITSU TEN LIMITED declara que el tipo de equipo radioeléctrico FT0078A es conforme con la Directiva 2014/53/UE. El texto completo de la declaración UE de conformidad está disponible en la dirección Internet siguiente: http://www.fujitsu-ten.com/support/regulation/eu_doc/</p>
<p>Käesolevaga deklareerib FUJITSU TEN LIMITED, et käesolev raadioseadme tüüp FT0078A vastab direktiivi 2014/53/EL nõuetele. Eli vastavusdeklaratsiooni täielik tekst on kättesaadav järgmisel internetiaadressil: http://www.fujitsu-ten.com/support/regulation/eu_doc/</p>
<p>FUJITSU TEN LIMITED vakuuttaa, että radiolaitetyyppi FT0078A on direktiivin 2014/53/EU mukainen. EU-vaatimustenmukaisuusvakuutuksen täysimittainen teksti on saatavilla seuraavassa internetosoitteessa: http://www.fujitsu-ten.com/support/regulation/eu_doc/</p>
<p>Le soussigné, FUJITSU TEN LIMITED, déclare que l'équipement radioélectrique du type FT0078A est conforme à la directive 2014/53/UE. Le texte complet de la déclaration UE de conformité est disponible à l'adresse internet suivante: http://www.fujitsu-ten.com/support/regulation/eu_doc/</p>
<p>Leis seo, dearbhaíonn FUJITSU TEN LIMITED go gcomhlíonann an cineál trealaimh raidió FT0078A Treoir 2014/53/EU. Tá an téacs iomlán den dearbhú comhréachta AE ar fáil ag an seoladh Idirlín seo a leanas: http://www.fujitsu-ten.com/support/regulation/eu_doc/</p>

<p>FUJITSU TEN LIMITED ovime izjavljuje da je radijska oprema tipa FT0078A u skladu s Direktivom 2014/53/EU. Cjeloviti tekst EU izjave o sukladnosti dostupan je na sljedećoj internetskoj adresi: http://www.fujitsu-ten.com/support/regulation/eu_doc/</p>
<p>FUJITSU TEN LIMITED igazolja, hogy a FT0078A típusú rádióberendezés megfelel a 2014/53/EU irányelvnek. Az EU-megfelelőségi nyilatkozat teljes szövege elérhető a következő internetes címen: http://www.fujitsu-ten.com/support/regulation/eu_doc/</p>
<p>Hér með, lýsir FUJITSU TEN LIMITED því yfir að gerð útvarpsbúnaðarins FT0078A samræmist tilskipun 2014/53/EU. Allur texti ESB-samræmisyfirlýsingarinnar er aðgengilegur á eftirfarandi veffangi: http://www.fujitsu-ten.com/support/regulation/eu_doc/</p>
<p>Il fabbricante, FUJITSU TEN LIMITED, dichiara che il tipo di apparecchiatura radio FT0078A è conforme alla direttiva 2014/53/UE. Il testo completo della dichiarazione di conformità UE è disponibile al seguente indirizzo Internet: http://www.fujitsu-ten.com/support/regulation/eu_doc/</p>
<p>Aš, FUJITSU TEN LIMITED, patvirtinu, kad radijo įrenginių tipas FT0078A atitinka Direktyvą 2014/53/ES. Visas ES atitikties deklaracijos tekstas prieinamas šiuo interneto adresu: http://www.fujitsu-ten.com/support/regulation/eu_doc/</p>
<p>Ar šo FUJITSU TEN LIMITED deklarē, ka radioiekārta FT0078A atbilst Direktīvai 2014/53/ES. Pilns ES atbilstības deklarācijas teksts ir pieejams šādā interneta vietnē: http://www.fujitsu-ten.com/support/regulation/eu_doc/</p>
<p>Со ова, FUJITSU TEN LIMITED изјавува дека радио опремата од типот FT0078A е во согласност со Директивата 2014/53/EU. Целиот текст на ЕУ изјавата за сообразност е достапен на следната интернет адреса: http://www.fujitsu-ten.com/support/regulation/eu_doc/</p>
<p>Ovim, FUJITSU TEN LIMITED izjavljuje da je tip radio opreme FT0078A u skladu sa Direktivom 2014/53/EU. Cjelokupan tekst EU deklaracije o usklađenosti dostupan je na sljedećoj internet adresi: http://www.fujitsu-ten.com/support/regulation/eu_doc/</p>

<p>B'dan, FUJITSU TEN LIMITED, niddikjara li dan it-tip ta' tagħmir tar-radju FT0078A huwa konformi mad-Direttiva 2014/53/UE. It-test kollu tad-dikjarazzjoni ta' konformità tal-UE huwa disponibbli f'dan l-indirizz tal-Internet li ġej: http://www.fujitsu-ten.com/support/regulation/eu_doc/</p>
<p>Hierbij verklaar ik, FUJITSU TEN LIMITED, dat het type radioapparatuur FT0078A conform is met Richtlijn 2014/53/EU. De volledige tekst van de EU-conformiteitsverklaring kan worden geraadpleegd op het volgende internetadres: http://www.fujitsu-ten.com/support/regulation/eu_doc/</p>
<p>FUJITSU TEN LIMITED erklærer herved at radioutstyrstypen FT0078A er i samsvar med direktiv 2014/53/EU. Den fullstendige teksten i EU-erklæringen er tilgjengelig på følgende internettadresse: http://www.fujitsu-ten.com/support/regulation/eu_doc/</p>
<p>FUJITSU TEN LIMITED niniejszym oświadcza, że typ urządzenia radiowego FT0078A jest zgodny z dyrektywą 2014/53/UE. Pełny tekst deklaracji zgodności UE jest dostępny pod następującym adresem internetowym: http://www.fujitsu-ten.com/support/regulation/eu_doc/</p>
<p>O(a) abaixo assinado(a) FUJITSU TEN LIMITED declara que o presente tipo de equipamento de rádio FT0078A está em conformidade com a Diretiva 2014/53/UE. O texto integral da declaração de conformidade está disponível no seguinte endereço de Internet: http://www.fujitsu-ten.com/support/regulation/eu_doc/</p>
<p>Prin prezenta, FUJITSU TEN LIMITED declară că tipul de echipamente radio FT0078A este în conformitate cu Directiva 2014/53/UE. Textul integral al declarației UE de conformitate este disponibil la următoarea adresă internet: http://www.fujitsu-ten.com/support/regulation/eu_doc/</p>
<p>FUJITSU TEN LIMITED týmto vyhlasuje, že rádiové zariadenie typu FT0078A je v súlade so smernicou 2014/53/EÚ. Úplné EÚ vyhlásenie o zhode je k dispozícii na tejto internetovej adrese: http://www.fujitsu-ten.com/support/regulation/eu_doc/</p>
<p>FUJITSU TEN LIMITED potrjuje, da je tip radijske opreme FT0078A skladen z Direktivo 2014/53/EU. Celotno besedilo izjave EU o skladnosti je na voljo na naslednjem spletnem naslovu: http://www.fujitsu-ten.com/support/regulation/eu_doc/</p>

<p>Nëpërmjet kësaj, FUJITSU TEN LIMITED deklaron se lloji i aparatit të radios FT0078A është në përputhje me Direktivën 2014/53/EU. Teksti i plotë i deklaratës së BE-së mbi përputhshmërinë është i disponueshëm në adresën e mëposhtme të internetit: http://www.fujitsu-ten.com/support/regulation/eu_doc/</p>
<p>Ovim, FUJITSU TEN LIMITED izjavljuje da je ovaj tip radijske opreme FT0078A u skladu sa odredbama Direktive 2014/53/EU. Kompletan tekst EU deklaracije o konformitetu je dostupan na sledećoj internet adresi: http://www.fujitsu-ten.com/support/regulation/eu_doc/</p>
<p>Härmed försäkrar FUJITSU TEN LIMITED att denna typ av radioutrustning FT0078A överensstämmer med direktiv 2014/53/EU. Den fullständiga texten till EU-försäkran om överensstämmelse finns på följande webbadress: http://www.fujitsu-ten.com/support/regulation/eu_doc/</p>
<p>FUJITSU TEN LIMITED, FT0078A türü telsiz ekipmanının 2014/53/EU Direktifine uygun olduğunu beyan etmektedir. AB uygunluk beyanının tam metnine aşağıdaki internet adresinden ulaşılabilir: http://www.fujitsu-ten.com/support/regulation/eu_doc/</p>

Declaration of Conformity (DoC)



Hereby, Harman International Industries, Incorporated declares that the radio equipment type Extension Module / HIGH MODULE is in compliance with Directive 2014/53/EU. The full text of the EU declaration of conformity is available at the following internet address: (*1)

Harman International Industries, Incorporated vakuuttaa, että radiolaitetyyppi Extension Module / HIGH MODULE on direktiivin 2014/53/EU mukainen. EU-vaatimustenmukaisuusvakuutuksen täysimittainen teksti on saatavilla seuraavassa internetosoitteessa: (*1)

Hierbij verklaar ik, Harman International Industries, Incorporated, dat het type radioapparatuur Extension Module / HIGH MODULE conform is met Richtlijn 2014/53/EU. De volledige tekst van de EU-conformiteitsverklaring kan worden geraadpleegd op het volgende internetadres: (*1)

Le soussigné, Harman International Industries, Incorporated, déclare que l'équipement radioélectrique du type Extension Module / HIGH MODULE est conforme à la directive 2014/53/UE. Le texte complet de la déclaration UE de conformité est disponible à l'adresse internet suivante: (*1)

Härmed försäkrar Harman International Industries, Incorporated att denna typ av radioutrustning Extension Module / HIGH MODULE överensstämmer med direktiv 2014/53/EU.

Den fullständiga texten till EU-försäkran om överensstämmelse finns på följande webbadress: (*1)

Hermed erklærer Harman International Industries, Incorporated, at radioudstyrstypen Extension Module / HIGH MODULE er i overensstemmelse med direktiv 2014/53/EU. EU-overensstemmelseserklæringens fulde tekst kan findes på følgende internetadresse: (*1)

Hiermit erklärt Harman International Industries, Incorporated, dass der Funkanlagentyp Extension Module / HIGH MODULE der Richtlinie 2014/53/EU entspricht.

Der vollständige Text der EU-Konformitätserklärung ist unter der folgenden Internetadresse verfügbar: (*1)

Με την παρούσα ο/η Harman International Industries, Incorporated, δηλώνει ότι ο ραδιοεξοπλισμός Extension Module / HIGH MODULE πληροί την οδηγία 2014/53/ΕΕ. Το πλήρες κείμενο της δήλωσης συμμόρφωσης ΕΕ διατίθεται στην ακόλουθη ιστοσελίδα στο διαδίκτυο: (*1)

Il fabbricante, Harman International Industries, Incorporated, dichiara che il tipo di apparecchiatura radio Extension Module / HIGH MODULE è conforme alla direttiva 2014/53/UE.

Il testo completo della dichiarazione di conformità UE è disponibile al seguente indirizzo Internet: (*1)

Por la presente, Harman International Industries, Incorporated declara que el tipo de equipo radioeléctrico Extension Module / HIGH MODULE es conforme con la Directiva 2014/53/UE.

El texto completo de la declaración UE de conformidad está disponible en la dirección Internet siguiente: (*1)

O(a) abaixo assinado(a) Harman International Industries, Incorporated declara que o presente tipo de equipamento de rádio Extension Module / HIGH MODULE está em conformidade com a Diretiva 2014/53/UE.

O texto integral da declaração de conformidade está disponível no seguinte endereço de Internet: (*1)

B'dan, Harman International Industries, Incorporated, niddikjara li dan it-tip ta' tagħmir tar-radju Extension Module / HIGH MODULE huwa konformi mad-Direttiva 2014/53/UE.

It-test kollu tad-dikjarazzjoni ta' konformità tal-UE huwa disponibbli f'dan l-indirizz tal-Internet li ġejj: (*1)

Käesolevaga deklareerib Harman International Industries, Incorporated, et k äesolev raadioseadme tüüp Extension Module / HIGH MODULE vastab direktiivi 2014/53/EL nõuetele. ELi vastavusdeklaratsiooni täielik tekst on kä ttesaadav järgmisel internetiaadressil: (*1)

Harman International Industries, Incorporated igazolja, hogy a Extension Module / HIGH MODULE típusú rádióberendezés megfelel a 2014/53/EU irá nyelvnek. Az EU-megfelelőségi nyilatkozat teljes szövege elérhető a kö vetkező internetes címen: (*1)

Harman International Industries, Incorporated týmto vyhlasuje, že rádiové zariadenie typu Extension Module / HIGH MODULE je v súlade so smernicou 2014/53/EÚ. Úplné EÚ vyhlásenie o zhode je k dispozícii na tejto internetovej adrese: (*1)

Tímto Harman International Industries, Incorporated prohlašuje, že typ rá diového zařízení Extension Module / HIGH MODULE je v souladu se smě rnicí 2014/53/EU. Úplné znění EU prohlášení o shodě je k dispozici na této internetové adrese: (*1)

Harman International Industries, Incorporated potrjuje, da je tip radijske opreme Extension Module / HIGH MODULE skladen z Direktivo 2014/53/EU. Celotno besedilo izjave EU o skladnosti je na voljo na naslednjem spletnem naslovu: (*1)

Aš, Harman International Industries, Incorporated, patvirtinu, kad radijo j renginių tipas Extension Module / HIGH MODULE atitinka Direktyvą 2014/53/ES. Visas ES atitikties deklaracijos tekstas prieinamas šiuo interneto adresu: (*1)

Ar šo Harman International Industries, Incorporated deklarē, ka radioiekārta Extension Module / HIGH MODULE atbilst Direktīvai 2014/53/ES. Pilns ES atbilstības deklarācijas teksts ir pieejams šādā interneta vietnē: (*1)

Harman International Industries, Incorporated niniejszym oświadcza, że typ urządzenia radiowego Extension Module / HIGH MODULE jest zgodny z dyrektywą 2014/53/UE. Pełny tekst deklaracji zgodności UE jest dostępny pod następującym adresem internetowym: (*1)

Hér, Harman International Industries, Incorporated lýsir yfir að radióbúnaður tegund Extension Module / HIGH MODULE er í samræmi við tilskipun 2014/53 / EB. The fullur texti af ESB-samræmisýfirlýsing er í boði á eftirfarandi veffangi: (*1)

Herved Harman International Industries, Incorporated erklærer at radioutstyr type Extension Module / HIGH MODULE er i samsvar med direktiv 2014/53 / EU. Den fullstendige teksten i EU-erklæring er tilgjengelig på følgende internettadresse : (*1)

С настоящото Harman International Industries, Incorporated декларира, че този тип радиосъоръжение Extension Module / HIGH MODULE е в съответствие с Директива 2014/53/ЕС. Цялостният текст на ЕС декларацията за а съответствие може да се намери на следния интернет адрес: (*1)

Harman International Industries, Incorporated ovime izjavljuje da je radijska oprema tipa Extension Module / HIGH MODULE u skladu s Direktivom 2014/53/EU. Cjeloviti tekst EU izjave o sukladnosti dostupan je na sljedećoj internetskoj adresi: (*1)

Extension Module	
Bluetooth 2400-2483.5MHz	2.3dBm Max. (EIRP)

HIGH MODULE	
Bluetooth 2400-2483.5MHz	-6.9dBm Max. (EIRP)
Wi-Fi 2400-2483.5MHz	4.1dBm Max. (EIRP)

(*1) <http://www.harman.com/compliance>

Harman International Industries, Incorporated
Regulatory & Certifications,
30001 Cabot Drive, Novi, MI 48377, U.S.A



PZ49X-0K359-RU V0



www.toyota-europe.com