



TOYOTA

СТРЕМИТЬСЯ
К ЛУЧШЕМУ

HIGHLANDER

РУКОВОДСТВО ДЛЯ ВЛАДЕЛЬЦА



TOYOTA MOTOR EUROPE NV/SA

Адрес: Avenue du Bourget 60 - 1140 Brussels, Belgium.

Веб-сайт: <https://www.toyota-europe.com>

©2016 TOYOTA MOTOR CORPORATION

Все права защищены. Копирование данного документа полностью или частично без письменного разрешения корпорации Toyota Motor запрещено.

Отпечатано в ЕС

Указатель иллюстраций

Поиск по иллюстрации

1

Для безопасности и защиты

Обязательно прочитайте их

2

Комбинация приборов

Как считывать показания указателей и приборов, различных сигнальных ламп и индикаторов и т.д.

3

Управление каждым из компонентов

Открытие и закрывание дверей и стекол, регулировка перед началом движения и т.д.

4

Вождение

Действия и советы, необходимые для вождения

5

Оборудование салона

Использование элементов салона и т.д.

6

Техническое обслуживание и уход за автомобилем

Уход за автомобилем и процедуры технического обслуживания

7

При возникновении неисправности

Что делать в случае возникновения неисправности или экстренной ситуации

8

Технические характеристики автомобиля

Технические характеристики автомобиля, индивидуально настраиваемые функции и т.д.

Приложение

Поиск по признаку неисправности

К сведению владельца автомобиля	6
Чтение данного руководства	10
Выполнение поиска	11
Указатель иллюстраций	12

1

Для безопасности и защиты

1-1. Для безопасного использования	
Перед началом движения	24
Для безопасного вождения	26
Ремни безопасности	28
Подушки безопасности системы SRS	33
Механическая система включения/выключения подушки безопасности	47
Информация о безопасности детей	50
Детские сиденья	51
Установка детских сидений	62
Меры предосторожности относительно выхлопных газов	74
1-2. Противоугонная система	
Система иммобилайзера двигателя	75
Сигнализация	77

2

Комбинация приборов

2. Комбинация приборов	
Сигнальные лампы и индикаторы	82
Указатели и приборы	87
Многофункциональный информационный дисплей	90

Индикатор режима экономичного вождения	97
Информация о расходе топлива	98

3

Управление каждым из компонентов

3-1. Информация о ключах	
Ключи	102
3-2. Открывание, закрывание и блокировка дверей	
Боковые двери	108
Дверь багажного отделения	116
Заднее откидное стекло	130
Интеллектуальная система доступа и пуска без ключа	135
3-3. Регулировка сидений	
Передние сиденья	142
Задние сиденья	144
Функция памяти положения сиденья водителя	151
Подголовники	155
3-4. Регулировка рулевого колеса и зеркал	
Рулевое колесо	159
Внутреннее зеркало заднего вида	161
Наружные зеркала заднего вида	164
3-5. Опускание и подъем стекол	
Электростеклоподъемники ...	166
Потолочный люк	170

4 Вождение

4-1. Перед началом движения

Управление автомобилем	176
Груз и багаж.....	185
Буксировка прицепа.....	188

4-2. Техника вождения

Замок запуска двигателя (зажигание) (автомобили без интеллектуальной системы доступа и пуска без ключа)	198
Замок запуска двигателя (зажигание) (автомобили с интеллектуальной системой доступа и пуска без ключа)	201
Автоматическая коробка передач.....	207
Рычаг переключателя указателей поворота	215
Стояночный тормоз.....	216

4-3. Управление фарами и стеклоочистителями

Переключатель фар	217
Система автоматического включения дальнего света	222
Переключатель противотуманных фар.....	226
Передние стеклоочистители и омыватель.....	227
Задний стеклоочиститель и омыватель	232

4-4. Дозаправка

Открытие крышки топливного бака.....	234
---	-----

4-5. Использование систем помощи водителю

Toyota Safety Sense	239
PCS (система предупреждения столкновения)	245
LDA (система предупреждения о выходе из полосы движения с функцией рулевого управления)	259
RSA (система подсказки дорожных знаков)	270
Динамический радарный круиз-контроль.....	275
Круиз-контроль.....	291
BSM (система контроля мертвых зон)	295
• Система BSM	299
• Система RCTA	303
Переключатель блокировки системы полного привода	309
Системы помощи водителю.....	310
Система помощи при спуске	317

4-6. Советы по вождению

Советы по вождению зимой	319
Меры предосторожности при использовании автомобилей универсального назначения.....	323

1

2

3

4

5

6

7

8

5 Оборудование салона

5-1. Использование системы кондиционирования воздуха и обогревателя

Передняя автоматическая система кондиционирования воздуха 330

Система кондиционирования воздуха для задних пассажиров..... 338

Рулевое колесо с обогревом/обогреватели сидений/вентиляторы сидений..... 341

5-2. Использование фонарей освещения салона

Список фонарей освещения салона 344

- Фонари освещения салона 345

- Фонари персонального освещения 345

5-3. Использование мест для хранения

Список мест для хранения..... 347

- Перчаточный ящик 348

- Отделение в центральном подлокотнике 348

- Держатели для бутылок 349

- Подстаканники 350

- Дополнительные ящики..... 352

- Открытый лоток..... 353

Элементы багажного отделения..... 354

5-4. Использование других элементов салона

Другие элементы салона 359

- Солнцезащитные козырьки 359

- Косметические зеркала 359

- Часы 360

- Дисплей наружной температуры..... 361

- Электрические розетки..... 362

- Зарядные USB-разъемы 364

- Задние солнцезащитные шторки..... 366

- Подлокотник 367

- Крючки для одежды 367

- Поручни 368

Компас 369

ERA-GLONASS..... 373

6 Техническое обслуживание и уход за автомобилем

6-1. Техническое обслуживание и уход

Очистка и защита экстерьера автомобиля 376

Очистка и защита салона автомобиля 381

6-2. Техническое обслуживание

Требования по техническому обслуживанию 384

Плановое техническое обслуживание 387

6-3. Самостоятельное техническое обслуживание

Меры предосторожности при самостоятельном техническом обслуживании	396
Капот	400
Установка напольного домкрата	402
Моторный отсек	403
Шины	415
Давление в шинах	425
Диски	427
Фильтр системы кондиционирования воздуха	429
Элемент питания беспроводного пульта дистанционного управления/электронного ключа	431
Проверка и замена предохранителей	434
Лампы фонарей	438

7

При возникновении неисправности

7-1. Важная информация

Лампы аварийной сигнализации	456
Если необходимо совершить экстренную остановку автомобиля	457

7-2. Меры, принимаемые в экстренных ситуациях

Если требуется буксировка автомобиля	459
Если вас что-то настораживает	467
Система отключения топливного насоса	468

Если включаются сигнальные лампы или звучит предупреждающий зуммер	469
Если появляется предупреждающее сообщение	476
Если спущена шина	495
Если двигатель не запускается	514
Если электронный ключ работает неправильно	516
Если аккумуляторная батарея автомобиля разряжена	519
Если автомобиль перегревается	525
Если автомобиль застрял	528

8

Технические характеристики автомобиля

8-1. Технические характеристики

Эксплуатационные данные (топливо, уровень масла и т.д.)	532
Информация о топливе	544

8-2. Индивидуальная настройка

Индивидуально настраиваемые функции	545
---	-----

8-3. Инициализация

Элементы для инициализации	559
----------------------------------	-----

Приложение

Что делать, если... (Поиск и устранение неисправностей)	562
---	-----

К сведению владельца автомобиля

Основное руководство для владельца

Пожалуйста, обратите внимание, что в этом руководстве описываются все модели автомобиля и все его оборудование, включая дополнительное. Поэтому в нем могут встретиться описания некоторого оборудования, не установленного в вашем автомобиле.

Все указанные технические характеристики являются действительными на момент печати данного руководства. Однако, поскольку политика компании Toyota состоит в постоянном улучшении качества продукции, мы оставляем за собой право вносить изменения в текст руководства в любое время без специального уведомления.

В зависимости от технических характеристик автомобиль, указанный на иллюстрациях, может отличаться от вашего автомобиля в отношении оборудования.

Информация о порядке безопасного использования транспортного средства и его систем, представленная на закрепленных на кузове табличках изготовителя на английском языке, предназначена только для работников сервисных служб.

Аксессуары, запасные части и модификация вашего автомобиля Toyota

На рынке имеется широкий выбор неоригинальных запасных частей и аксессуаров для автомобилей Toyota. Использование данных запасных частей и аксессуаров, которые не являются оригинальными изделиями Toyota, может неблагоприятно повлиять на безопасность вашего автомобиля, даже если данные части могут быть одобрены определенными органами власти в стране проживания. Поэтому Toyota Motor Corporation не несет ответственности или гарантийных обязательств по запасным частям и аксессуарам, которые не являются оригинальными изделиями Toyota, а также по замене или установке узлов, включающих такие части.

Запрещается производить изменения автомобиля с использованием запасных частей, не являющихся оригинальными изделиями Toyota. Изменение с использованием неоригинальных изделий Toyota может повлиять на работоспособность, безопасность или срок службы автомобиля. Более того, это может противоречить законодательству. Кроме того, на повреждения или нарушение производительности автомобиля, возникшие вследствие этого, гарантия не распространяется.

Установка системы радиочастотной связи

Установка системы радиочастотной связи на автомобиль может повлиять на работу таких электронных систем, как:

- Система многоточечного впрыска топлива/система последовательного многоточечного впрыска топлива
- Система динамического радарного круиз-контроля (при наличии)
- Система круиз-контроля (при наличии)
- Антиблокировочная тормозная система
- Система подушек безопасности SRS
- Система преднатяжителей ремней безопасности

Обязательно проверьте соответствие мер безопасности или особых инструкций по установке системы радиочастотной связи у дилера Toyota.

Дальнейшая информация о диапазонах радиочастот, уровнях мощности, положениях антенны и условиях установки РЧ-передатчиков предоставляется по запросу дилером Toyota.

Записи данных об автомобиле

Ваш автомобиль Toyota оснащен несколькими сложными компьютерами, которые записывают определенные данные, такие как:

- Количество оборотов двигателя
- Состояние педали акселератора
- Состояние педали тормоза
- Скорость автомобиля
- Включенная передача

Записанные данные отличаются в зависимости от комплектации автомобиля и опций, которыми он оснащен. При этом данные компьютеры не записывают разговоры, звуки или изображения.

● Использование данных

Toyota может использовать записанные в эти компьютеры данные для диагностики неисправностей, проведения исследований и разработок, а также для улучшения качества.

Toyota не будет разглашать записанные данные третьим лицам, кроме как:

- С согласия владельца автомобиля или с согласия арендатора, если автомобиль арендован
- В ответ на официальный запрос полиции, суда или правительственного учреждения
- Для использования компанией Toyota в судебном процессе
- Для исследований, когда данные не привязаны к определенному автомобилю или владельцу автомобиля

Регистратор событий

Данный автомобиль оснащен регистратором событий (EDR). Главной задачей EDR является запись данных, которые помогут понять характер работы систем автомобиля в определенных аварийных или приближенных к аварийным ситуациях, например, при срабатывании подушки безопасности или ударе о препятствие на дороге. EDR разработан для записи данных, относящихся к динамике автомобиля и системам безопасности, в течение короткого периода времени, как правило, 30 секунд или менее. Однако данные могут не записываться в зависимости от серьезности и типа удара.

EDR в данном автомобиле разработан для записи следующих данных:

- как работали различные системы данного автомобиля;
- насколько сильно (если вообще) водитель выжал педаль акселератора и/или педаль тормоза, и
- как быстро двигался автомобиль.

Эти данные помогают лучше понять обстоятельства, при которых происходят аварии и причиняются травмы.

ПРИМЕЧАНИЕ: Данные EDR записываются вашим автомобилем, только если происходят необычные аварийные ситуации; EDR не записывает данные при обычных условиях вождения и персональные данные (например, имя, пол, возраст и место аварии). Однако третьи стороны, например, правоохранительные органы, могут прилагать данные EDR к другим личным данным, обычно получаемым во время расследования аварии.

Для прочтения данных, записанных EDR, необходимо специальное оборудование и доступ к автомобилю или EDR. Так же, как и производитель автомобиля, другие стороны, такие как правоохранительные органы, обладающие специальным оборудованием, могут прочесть информацию, если у них есть доступ к автомобилю или EDR.

● Разглашение данных EDR

Toyota не будет раскрывать данные, записанные в EDR, третьим лицам за исключением случаев, когда:

- Получено согласие владельца автомобиля (или арендатора для арендованного автомобиля)
- В ответ на официальный запрос полиции, суда или правительственного учреждения
- Для использования компанией Toyota в судебном процессе

Однако, если необходимо, Toyota может:

- Использовать данные для исследования работы систем безопасности автомобиля
- Раскрывать данные третьим лицам для исследований без раскрытия информации о конкретном автомобиле или его владельце

Утилизация автомобиля Toyota

Устройства, обеспечивающие срабатывание подушек безопасности системы SRS и преднатяжителей ремней безопасности в вашем автомобиле Toyota, содержат взрывоопасные химические вещества. Если автомобиль утилизируется с работоспособными подушками безопасности и преднатяжителями ремней безопасности, может произойти такой несчастный случай, как возгорание. Обратитесь на квалифицированную станцию технического обслуживания или к дилеру Toyota для извлечения и утилизации систем подушек безопасности SRS и преднатяжителей ремней безопасности перед утилизацией вашего автомобиля.



ПРЕДУПРЕЖДЕНИЕ

■ Общие меры безопасности при вождении

Вождение под влиянием медицинских препаратов или алкоголя: Никогда не садитесь за руль, находясь под действием алкоголя или лекарств, влияющих на вашу способность управлять автомобилем. Алкоголь и некоторые лекарства увеличивают время реакции, снижают способность оценивать ситуацию и нарушают координацию, что может привести к дорожно-транспортному происшествию, способному повлечь серьезные травмы или смерть.

Безопасное вождение: Всегда управляйте автомобилем с осторожностью. Старайтесь предугадать ошибки, которые могут допустить другие водители или пешеходы, и будьте готовы предотвратить дорожно-транспортные происшествия.

Отвлечение водителя: Будьте всегда полностью сконцентрированы на управлении автомобилем. Любые действия, отвлекающие внимание водителя, например, манипулирование регулируемыми переключателями, разговор по мобильному телефону или чтение, могут привести к столкновению и повлечь серьезную травму или смерть вашу, ваших пассажиров или других участников движения.

■ Общие меры предосторожности для обеспечения безопасности детей

Запрещается оставлять детей без присмотра в автомобиле, никогда не давайте детям ключ и не позволяйте детям пользоваться им.

Дети могут завести автомобиль или сдвинуть рычаг переключения передач в нейтральное положение. Также существует опасность травмирования детей, играющих со стеклоподъемниками, потолочным люком или другими устройствами автомобиля. Кроме того, перегрев или переохлаждение детей в закрытом автомобиле могут быть для них смертельно опасны.

Чтение данного руководства



ПРЕДУПРЕЖДЕНИЕ:

Указывает на то, что при несоблюдении может стать причиной серьезных травм или смерти людей.



ВНИМАНИЕ:

Указывает на то, что при несоблюдении может стать причиной повреждения или неисправности автомобиля или его оборудования.



1 2 3... Обозначает процедуры работы или эксплуатации. Выполняйте шаги в числовой последовательности.



Обозначает действие (нажим, вращение и т.д.), используемое для управления переключателями и другими устройствами.

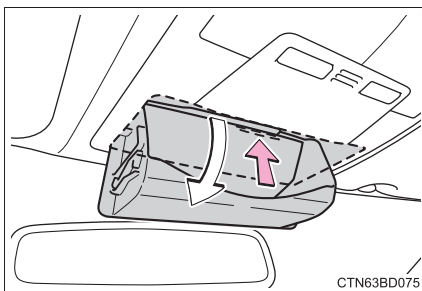

Указывает на результат действия (напр., крышка открывается).



Указывает разъясняемый компонент или положение.



Обозначает “Запрещается”, “Не делайте этого” или “Не допускайте этого”.

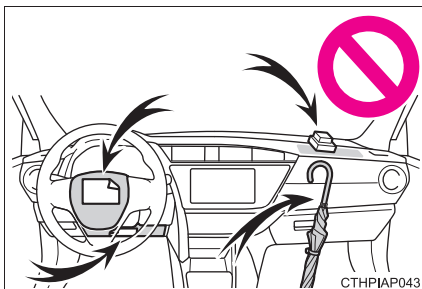

Выполнение поиска

■ Поиск по монтажному положению

- Указатель иллюстрацийстр. 12

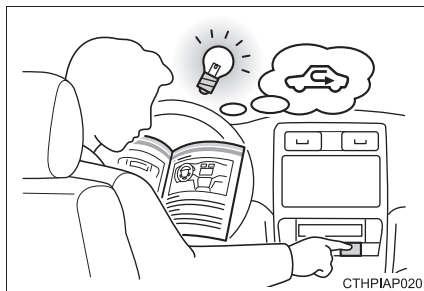

■ Поиск по признаку неисправности или звуку

- Что делать, если... (Поиск и устранение неисправностей)стр. 562

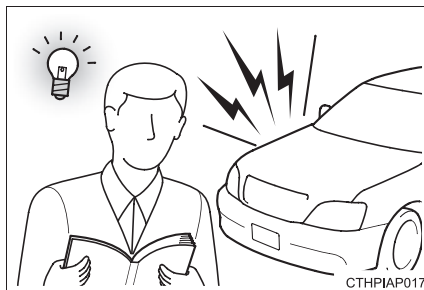

■ Поиск по заголовку

- Содержание.....стр. 2

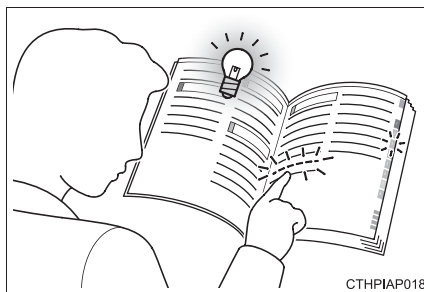

Указатель иллюстраций

■ Экстерьер

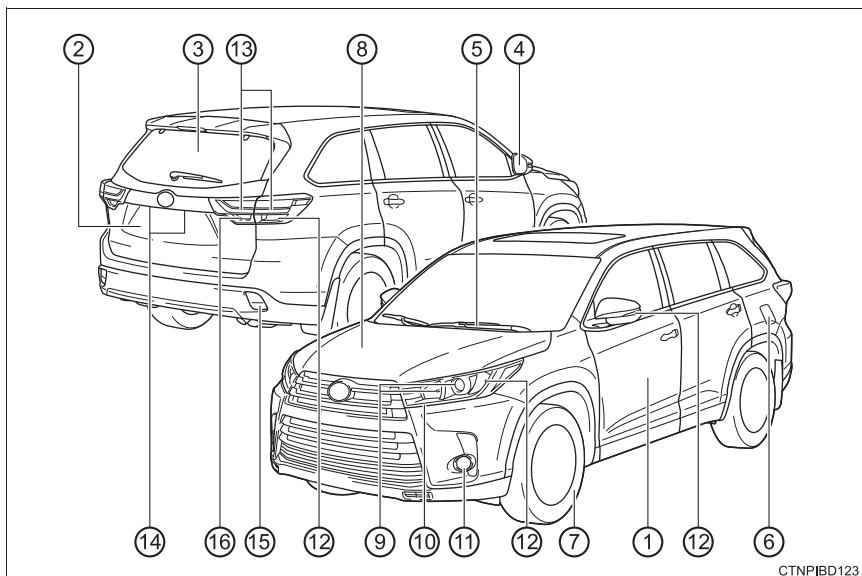

- | | | |
|---|--|-----------------|
| ① | Двери | стр. 108 |
| | Блокировка/разблокировка | стр. 108 |
| | Опускание/подъем боковых стекол | стр. 166 |
| | Блокировка/разблокировка с помощью
механического ключа | стр. 516 |
| | Предупреждающие сообщения | стр. 478 |
| ② | Дверь багажного отделения | стр. 116 |
| | Блокировка/разблокировка | стр. 108 |
| | Предупреждающие сообщения | стр. 478 |
| ③ | Заднее откидное стекло * | стр. 130 |
| | Предупреждающие сообщения | стр. 478 |
| ④ | Наружные зеркала заднего вида | стр. 164 |
| | Регулировка угла поворота зеркала | стр. 164 |
| | Складывание зеркал | стр. 164 |
| | Функция памяти положения сиденья водителя * | стр. 151 |
| | Включение обогревателя зеркал | стр. 332 |
| ⑤ | Передние стеклоочистители | стр. 227 |
| | Меры предосторожности зимой | стр. 319 |
| | Во избежание замерзания
(антиобледенитель передних стеклоочистителей) | стр. 333 |
| | Меры предосторожности во время мойки автомобиля | стр. 378 |

- ⑥ **Лючок топливного бака** **стр. 234**
 Способ дозаправки стр. 234
 Тип топлива/емкость топливного бака стр. 535
- ⑦ **Шины** **стр. 415**
 Размер шин/давление в шинах стр. 542
 Зимние шины/цепи противоскольжения стр. 319
 Проверка/перестановка/система предупреждения о низком давлении в шинах* стр. 415
 Решение проблем со спущенными шинами стр. 495
- ⑧ **Капот** **стр. 400**
 Открывание стр. 400
 Моторное масло стр. 535
 Способы устранения перегрева стр. 525
 Предупреждающее сообщение стр. 478

Лампы внешних фонарей для движения (способ замены: стр. 438, мощность в ваттах: стр. 543)

- ⑨ **Фары** **стр. 217**
- ⑩ **Дневные ходовые фонари/передние габаритные фонари** **стр. 217**
- ⑪ **Передние противотуманные фары** **стр. 226**
- ⑫ **Указатели поворота** **стр. 215**
- ⑬ **Стоп-сигналы/задние фонари** **стр. 217**
 Система помощи при трогании на склоне стр. 311
 Система помощи при спуске* стр. 317
 Сигнал экстренного торможения стр. 311
- ⑭ **Фонари освещения регистрационного знака** **стр. 217**
- ⑮ **Задние противотуманные фонари** **стр. 226**
- ⑯ **Фонари заднего хода**
 Переключение рычага переключения передач в положение R стр. 207

*: При наличии

■ Приборная панель

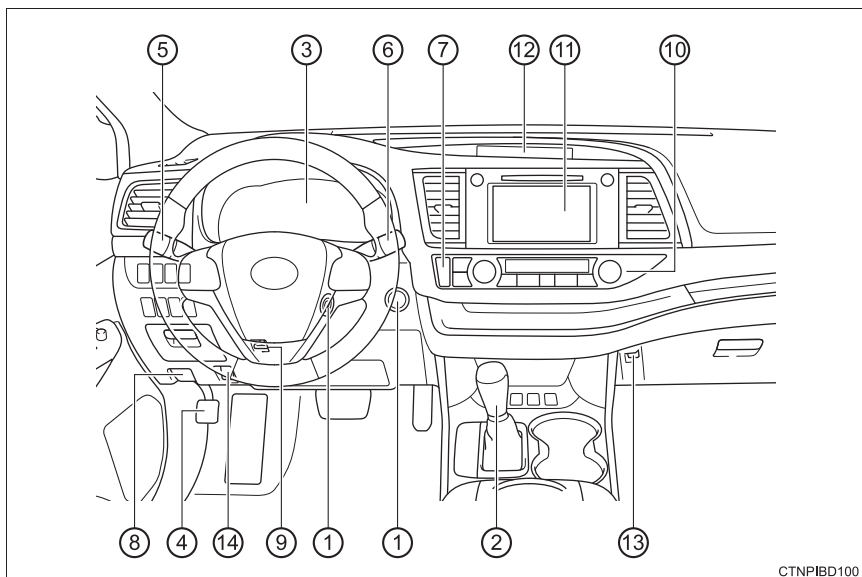

СТНPIBD100

- ① **Замок запуска двигателя** **стр. 198, 201**
 Пуск двигателя/переключение режимов стр. 198, 201
 Аварийное выключение двигателя стр. 457
 Когда двигатель не запускается стр. 514
 Предупреждающие сообщения*1 стр. 490
- ② **Рычаг переключения передач** **стр. 207**
 Переключение включенной передачи стр. 207
 Меры предосторожности при буксировке стр. 459
 Когда рычаг переключения передач не перемещается стр. 212
- ③ **Приборы** **стр. 87**
 Показания приборов/регулировка подсветки
 панели приборов стр. 87
 Сигнальные лампы/индикаторы стр. 82
 Когда загораются сигнальные лампы стр. 469
Многофункциональный информационный дисплей **стр. 90**
 Дисплей стр. 90
 Когда отображается предупреждающее
 сообщение или индикатор стр. 476

- ④ **Стояночный тормоз** **стр. 216**
 Затягивание/отпускание. стр. 216
 Меры предосторожности зимой стр. 320
 Предупреждающий зуммер/сообщение стр. 476
- ⑤ **Рычаг переключателя указателей поворота** **стр. 215**
Переключатель фар **стр. 217**
 Фары/передние габаритные фонари/задние фонари/дневные
 ходовые фонари стр. 217
 Передние противотуманные фары/задние
 противотуманные фонари стр. 226
- ⑥ **Переключатель стеклоочистителей и омывателя** **стр. 227, 232**
 Использование стр. 227, 232
 Добавление жидкости омывателя стр. 414
 Предупреждающие сообщения стр. 486
- ⑦ **Выключатель ламп аварийной сигнализации** **стр. 456**
- ⑧ **Рычаг разблокировки капота** **стр. 400**
- ⑨ **Рычаг блокировки/разблокировки регулировки угла
 наклона и вылета рулевой колонки** **стр. 159**
 Регулировка стр. 159
- ⑩ **Автоматическая система кондиционирования воздуха** **стр. 330**
 Использование стр. 330
 Обогреватель заднего стекла стр. 332
- ⑪ **Система навигации/мультимедийная система**^{*2}
- ⑫ **Часы** **стр. 360**
- ⑬ **Главный переключатель электромеханической
 двери багажного отделения**^{*1} **стр. 120**
- ⑭ **Переключатель привода лючка топливного бака** **стр. 237**

^{*1}: При наличии

^{*2}: См. "Руководство для владельца по системе навигации и мультимедийной системе".

■ Переключатели

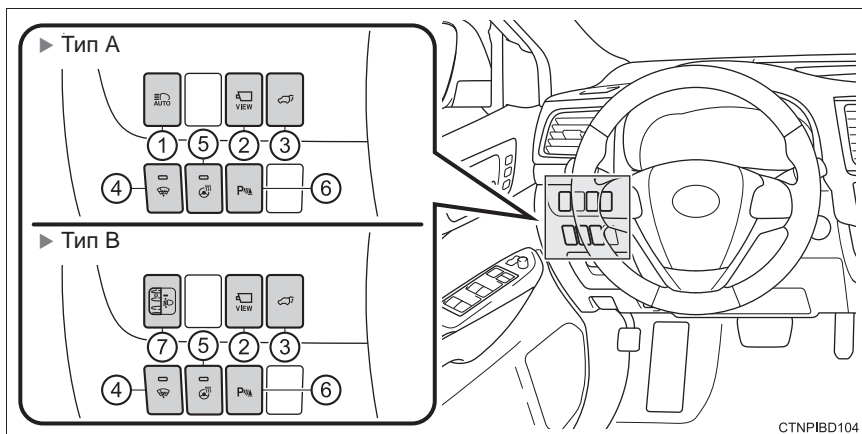

- ① Переключатель системы автоматического включения дальнего света*¹ стр. 222
- ② Переключатель камеры*^{1, 2}
- ③ Переключатель электромеханической двери багажного отделения*¹ стр. 116
- ④ Переключатель антиобледенителя передних стеклоочистителей стр. 333
- ⑤ Переключатель обогревателя рулевого колеса*¹ стр. 342
- ⑥ Переключатель датчика системы помощи при парковке Toyota*^{1, 2}
- ⑦ Регулятор корректора фар*¹ стр. 219

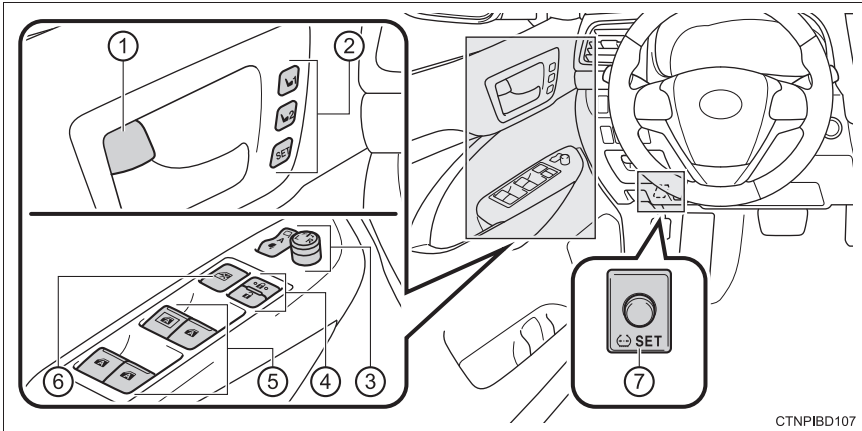

СТНPIBD107

- ① **Внутренние кнопки блокировки** стр. 112
- ② **Переключатели функции памяти положения сиденья водителя^{*1}** стр. 151
- ③ **Переключатели наружных зеркал заднего вида** стр. 164
- ④ **Переключатели блокировки дверей** стр. 112
- ⑤ **Переключатели управления электростеклоподъемниками** стр. 166
- ⑥ **Переключатель блокировки стекол** стр. 166
- ⑦ **Переключатель сброса предупреждения о низком давлении в шинах^{*1}** стр. 418

^{*1}: При наличии

^{*2}: См. "Руководство для владельца по системе навигации и мультимедийной системе".

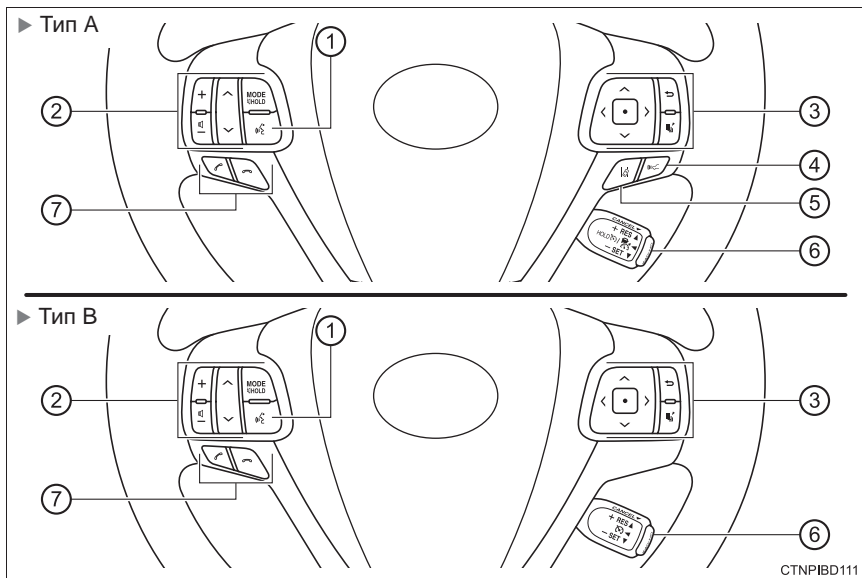

- ① Переключатель голосового управления*¹
- ② Переключатели дистанционного управления аудиосистемой*¹
- ③ Переключатели управления приборами стр. 91
- ④ Переключатель поддержания дистанции между транспортными средствами*² стр. 283
- ⑤ Переключатель системы LDA (система предупреждения о выходе из полосы движения с функцией рулевого управления)*² стр. 263
- ⑥ Переключатель круиз-контроля
Круиз-контроль*² стр. 291
Динамический радарный круиз-контроль*² стр. 275
- ⑦ Переключатели телефона*¹

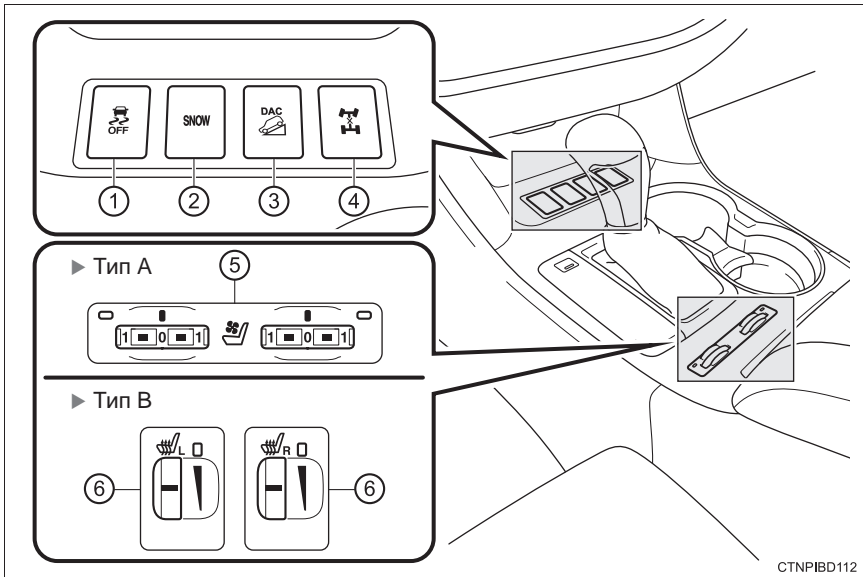

- ① Выключатель VSC OFF стр. 312
- ② Кнопка "SNOW" стр. 208
- ③ Переключатель "DAC"*2 стр. 317
- ④ Переключатель блокировки системы
полного привода*2 стр. 309
- ⑤ Переключатели обогревателя/вентилятора сидений стр. 342
- ⑥ Переключатели обогревателей сидений стр. 342

*1: См. "Руководство для владельца по системе навигации и мультимедийной системе".

*2: При наличии

■ Салонные

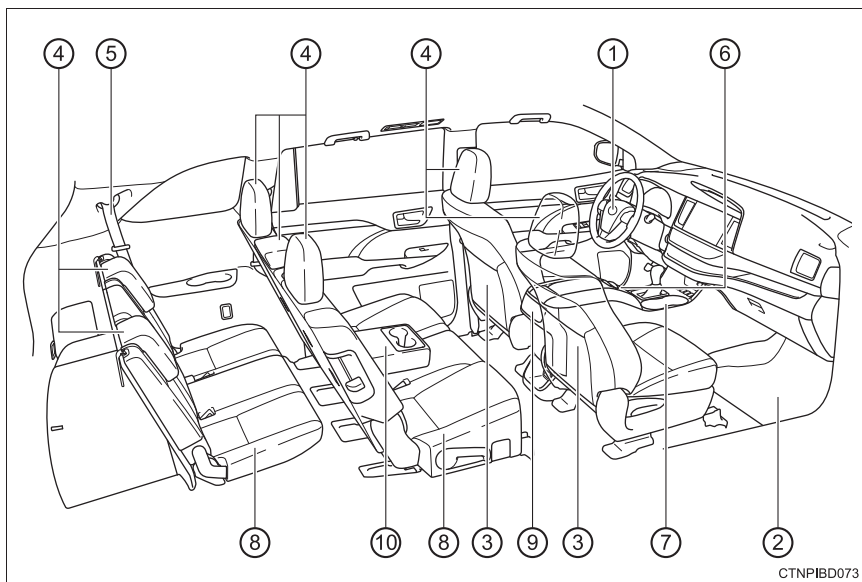

СТНPIBD073

- ① Подушки безопасности системы SRS..... стр. 33
- ② Напольные коврики стр. 24
- ③ Передние сиденья стр. 142
- ④ Подголовники стр. 155
- ⑤ Ремни безопасности стр. 28
- ⑥ Отделение в центральном подлокотнике стр. 348
- ⑦ Подстаканники стр. 350
- ⑧ Задние сиденья стр. 144
- ⑨ Переключатели автоматической системы
кондиционирования воздуха для задних пассажиров стр. 338
Переключатели обогревателей передних сидений*1 стр. 343
- ⑩ Подлокотник стр. 367

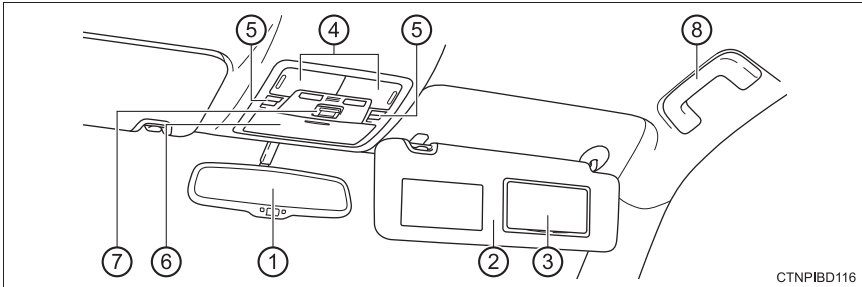

СТНPIBD116

- ① Внутреннее зеркало заднего вида стр. 161
- ② Солнцезащитные козырьки *2 стр. 359
- ③ Косметические зеркала стр. 359
- ④ Фонари освещения салона/фонари персонального освещения стр. 345
- ⑤ Переключатели электропривода потолочного люка *1 стр. 170
- ⑥ Дополнительные ящики стр. 352
- ⑦ Кнопка “SOS” *1 стр. 373
- ⑧ Поручни стр. 368

*1: При наличии

*2: ЗАПРЕЩАЕТСЯ использовать направленное назад детское сиденье на сиденье, защищенном АКТИВНОЙ ПОДУШКОЙ БЕЗОПАСНОСТИ, перед ним, т.к. это может стать причиной СМЕРТИ или СЕРЬЕЗНОЙ ТРАВМЫ РЕБЕНКА. (→стр. 72)



Для безопасности и защиты

1

1-1. Для безопасного использования	
Перед началом движения.....	24
Для безопасного вождения.....	26
Ремни безопасности	28
Подушки безопасности системы SRS	33
Механическая система включения/выключения подушки безопасности.....	47
Информация о безопасности детей	50
Детские сиденья	51
Установка детских сидений	62
Меры предосторожности относительно выхлопных газов	74
1-2. Противоугонная система	
Система иммобилайзера двигателя.....	75
Сигнализация	77

Перед началом движения

Напольный коврик

Используйте только те коврики, которые специально предназначены для автомобилей данной модели и модельного года. Надежно прикрепите их в надлежащих местах к напольному покрытию.

- 1 Вставьте крепежные крючки (скобы) в отверстия напольного коврика.

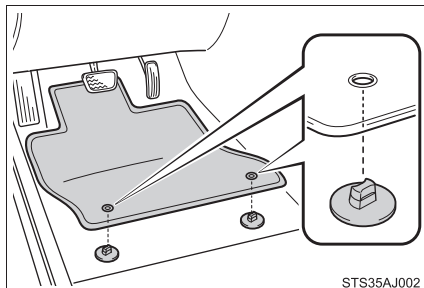

- 2 Для закрепления напольных ковриков на месте поверните верхнюю ручку каждого крепежного крючка (скобы).

*: Всегда выравнивайте метки \triangle .

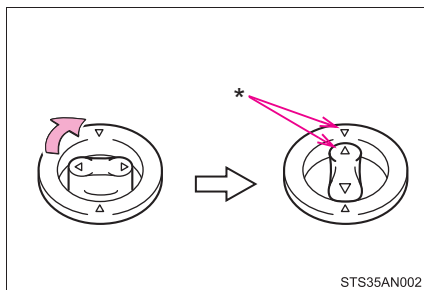

Форма крепежных крючков (скоб) может отличаться от показанных на иллюстрации.

ПРЕДУПРЕЖДЕНИЕ

Соблюдайте следующие меры предосторожности.

В противном случае коврик будет проскальзывать под ногами водителя и во время движения может оказаться под педалями. Это может привести к неожиданному ускорению или затруднить остановку автомобиля. Это может стать причиной аварии с серьезными или смертельными травмами.

■ При установке коврика под сиденьем водителя

- Не используйте напольные коврики, которые предназначены для автомобилей других моделей или других модельных годов, даже если они являются оригинальными напольными ковриками Toyota.
- Используйте только те напольные коврики, которые предназначены для установки под сиденьем водителя.
- Всегда устанавливайте напольный коврик надежно, используя предусмотренные для этого крепежные крючки (скобы).
- Не пользуйтесь двумя или более напольными ковриками, положенными друг на друга.
- Не устанавливайте напольный коврик в перевернутом положении.

■ Перед началом движения

- Проверьте, что напольный коврик надежно закреплен в надлежащем месте с помощью всех предусмотренных для этого крепежных крючков (скоб). Обязательно выполняйте эту проверку после очистки пола.
- При выключенном двигателе, когда рычаг переключения передач находится в положении Р, полностью выжмите каждую педаль и проверьте, не мешает ли напольный коврик сделать это.

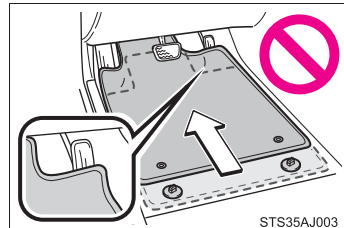

Для безопасного вождения

Для безопасного вождения отрегулируйте сиденье и зеркало в надлежащем положении перед началом движения.

Правильная поза при вождении

- ① Отрегулируйте угол наклона спинки сиденья так, чтобы вы сидели ровно, и вам не требовалось наклоняться вперед для управления автомобилем. (→стр. 142)
- ② Отрегулируйте сиденье так, чтобы вы могли выжимать педали полностью, и так, чтобы руки слегка сгибались в локтях при управлении рулевым колесом. (→стр. 142)
- ③ Зафиксируйте подголовник так, чтобы его центр находился по возможности точно на уровне верхних кончиков ваших ушей. (→стр. 155)
- ④ Правильно наденьте ремень безопасности. (→стр. 28)

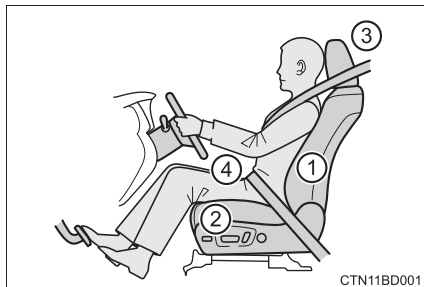

Правильное использование ремней безопасности

Перед началом движения убедитесь, что все пассажиры пристегнуты ремнями безопасности. (→стр. 28)

До тех пор, пока ребенок не станет достаточно большим, чтобы правильно надевать ремень безопасности, используйте подходящее детское сиденье. (→стр. 51)

Регулировка зеркал

Убедитесь, что можете отчетливо видеть обстановку сзади, должным образом отрегулировав внутреннее и наружные зеркала заднего вида. (→стр. 161, 164)



ПРЕДУПРЕЖДЕНИЕ

Соблюдайте следующие меры предосторожности.

Пренебрежение ими может привести к серьезной травме или смерти.

- Не регулируйте положение сиденья водителя во время движения.
В противном случае водитель может потерять контроль над автомобилем.
- Не следует подкладывать подушку между спиной водителя или переднего пассажира и спинкой сиденья.
Подушка может помешать правильной позе и снизить эффективность ремня безопасности и подголовника.
- Не размещайте ничего под передними сиденьями.
Предметы, помещенные под передние сиденья, могут быть зажаты направляющими сиденья и помешают его фиксации в нужном положении. Это может привести к аварии, а также к повреждению механизма регулировки.
- Всегда соблюдайте законодательно установленные ограничения скорости при движении по дорогам общего пользования.
- Во время поездок на большие расстояния следует делать регулярные перерывы до того, как вы начнете чувствовать усталость.
Также, если вы устали или сонливы, не заставляйте себя продолжать движение, а сделайте перерыв незамедлительно.

Ремни безопасности

Перед началом движения убедитесь, что все пассажиры пристегнуты ремнями безопасности.

Правильное использование ремней безопасности

- Наденьте ремень таким образом, чтобы плечевая часть ремня проходила через плечо, не соскальзывала с него и не касалась шеи.
- Поясная часть ремня безопасности должна располагаться на бедрах как можно ниже.
- Отрегулируйте положение спинки сиденья. Сидите прямо, плотно прижимаясь спиной к спинке сиденья.
- Не перекручивайте ремень безопасности.



Пристегивание и отстегивание ремня безопасности

- ① Для того чтобы пристегнуть ремень безопасности, вставьте язычок в замок до щелчка.
- ② Для того чтобы отстегнуть ремень безопасности, нажмите кнопку фиксатора.

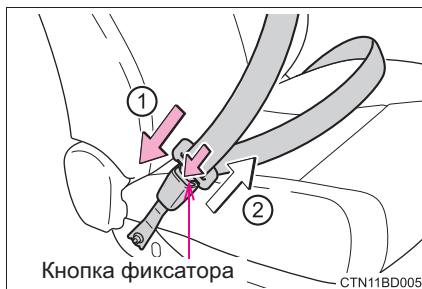

Регулировка высоты плечевого крепления ремня безопасности (передние сиденья)

- ① Нажмите на плечевое крепление ремня безопасности вниз, нажимая при этом на кнопку фиксатора.
- ② Нажмите на плечевое крепление ремня безопасности вверх.

Передвигайте регулятор высоты вниз и вверх до требуемого положения, пока не услышите щелчок.

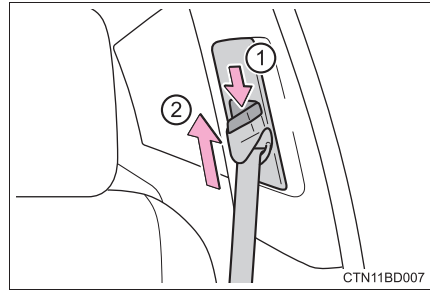

Преднатяжители ремней безопасности (передние сиденья)

Преднатяжители помогают мгновенно зафиксировать пассажиров, натягивая ремни безопасности при серьезных фронтальных столкновениях определенного типа.

Преднатяжители не срабатывают при незначительных фронтальных ударах, боковых ударах, ударах сзади или опрокидывании автомобиля.

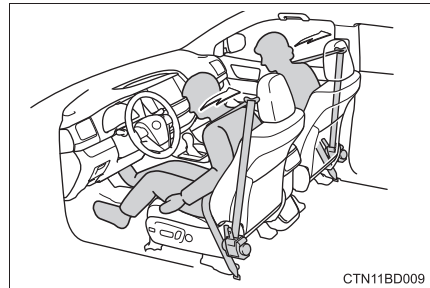

■ Аварийный блокирующий натяжитель (ELR)

Натяжитель блокирует ремень во время резкой остановки или столкновения. Он также может сработать, если вы слишком быстро наклоняетесь вперед. Ремень будет легко вытягиваться при медленных плавных движениях, обеспечивая вам полную свободу движений.

■ Когда задние ремни безопасности не используются

▶ Ремни безопасности сидений второго ряда

Проденьте наружные части ремней безопасности через держатели и закрепите язычки ремней безопасности во избежание повреждения плечевых частей ремней.

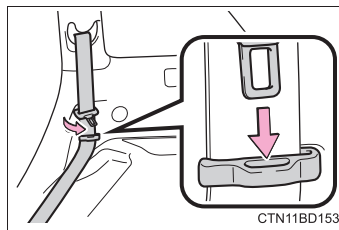

▶ Ремни безопасности сидений третьего ряда

Проденьте наружные части ремней безопасности через держатели и закрепите язычки ремней безопасности во избежание повреждения плечевых частей ремней.

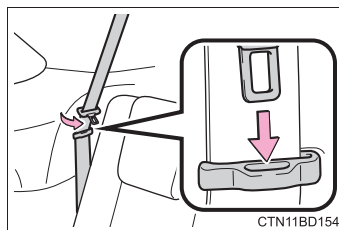

■ Использование ремня безопасности для детей

Ремни безопасности автомобиля разработаны, главным образом, для взрослых людей.

- До тех пор, пока ребенок не станет достаточно большим, чтобы правильно надевать ремень безопасности, используйте подходящее детское сиденье. (→стр. 51)
- Когда ребенок станет достаточно большим, чтобы правильно пользоваться ремнем безопасности, следуйте инструкциям по использованию ремня безопасности. (→стр. 28)

■ Замена ремня после срабатывания преднатяжителя (передние сиденья)

В случае нескольких последовательных столкновений преднатяжители срабатывают только во время первого столкновения, и не срабатывают во время второго или последующих столкновений.

■ Нормативы, касающиеся ремней безопасности

Если в стране, где вы проживаете, существуют законодательные нормы, регулирующие использование ремней безопасности, обратитесь к дилеру Toyota для замены или установки ремней безопасности.

⚠ ПРЕДУПРЕЖДЕНИЕ

Соблюдайте следующие меры предосторожности, чтобы снизить риск повреждений в случае резкого торможения, отклонения или аварии. Пренебрежение ими может привести к серьезной травме или смерти.

■ Использование ремней безопасности

- Убедитесь, что все пассажиры пристегнуты ремнями безопасности.
- Всегда правильно надевайте ремень безопасности.
- Каждый ремень безопасности предназначен только для одного человека. Не используйте один ремень безопасности более чем для одного человека, в том числе, для детей.
- Toyota рекомендует размещать детей на заднем сиденье и всегда использовать ремни безопасности и/или подходящее детское сиденье.
- Не откидывайте сиденье больше, чем это необходимо для достижения правильного положения тела. Ремень безопасности действует наиболее эффективно, когда пассажир сидит прямо и плотно прижимается спиной к спинке сиденья.
- Не продевайте плечевую часть ремня безопасности под руку.
- Всегда располагайте ремень поперек бедер низко и плотно.

■ Беременные женщины

Обратитесь за консультацией к врачу, как вам лучше надевать ремень безопасности. (→стр. 28)

Беременные женщины должны расположить поясную часть ремня на бедрах настолько низко, насколько это возможно так же, как и другие пассажиры, полностью вытянув плечевую часть ремня над плечом, и избегая контакта ремня с областью живота.

Если ремень надет неправильно, то не только беременная женщина, но и плод могут получить опасные или смертельные травмы в результате резкого торможения или столкновения.

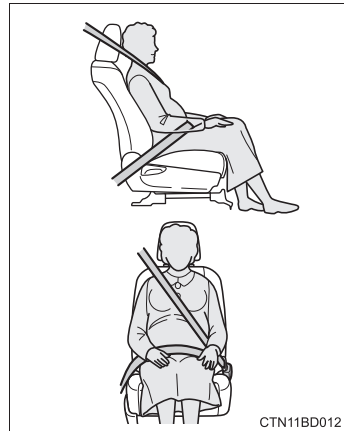

CTN11BD012

 **ПРЕДУПРЕЖДЕНИЕ****■ Больные люди**

Обратитесь за консультацией к врачу, как вам лучше надевать ремень безопасности. (→стр. 28)

■ Когда в автомобиле находятся дети

Не позволяйте детям играть с ремнем безопасности. Если ремень безопасности перекрутится вокруг шеи ребенка, это может привести к удушью или другим серьезным травмам и, возможно, к летальному исходу. Если это произошло, и замок не расстегивается, разрежьте ремень ножницами.

■ Преднатяжители ремней безопасности (передние сиденья)

При срабатывании преднатяжителя загорается сигнальная лампа системы SRS. В этом случае ремень безопасности нельзя использовать снова и его следует заменить у дилера Toyota.

■ Регулируемое плечевое крепление ремня безопасности (передние сиденья)

Всегда следите за тем, чтобы плечевая часть ремня располагалась на уровне ваших плеч. Ремень должен находиться далеко от вашей шеи, но не спадать с плеча. Несоблюдение этого правила может снизить защиту во время аварии и привести к серьезным травмам или смерти во время резкой остановки, резкого поворота или аварии. (→стр. 29)

■ Повреждение и износ ремня безопасности

- Не повреждайте ремни безопасности, чтобы ремень, язычок или замок не зажимались дверью.
- Периодически проверяйте систему ремней безопасности. Убедитесь в отсутствии порезов, износа и незатянутых деталей. Не используйте поврежденный ремень безопасности - замените его. Поврежденные ремни безопасности не смогут защитить пассажиров от серьезных или смертельных травм.
- Убедитесь, что ремень и язычок застегнуты, а ремень не перекручен. Если ремень работает неправильно, незамедлительно обратитесь к дилеру Toyota.
- Замените сиденье в сборе, включая ремни, если автомобиль попал в серьезную аварию, даже если нет видимых повреждений.
- Не пытайтесь устанавливать, снимать, модифицировать, разбирать или утилизировать ремни безопасности. Производите любой необходимый ремонт у дилера Toyota. Ненадлежащее обращение может привести к неправильной работе.

Подушки безопасности системы SRS

Подушки безопасности системы SRS надуваются при серьезных столкновениях определенного характера, которые могут сильно травмировать пассажиров. Как и ремни безопасности, они помогают снизить риск серьезной травмы или смерти.

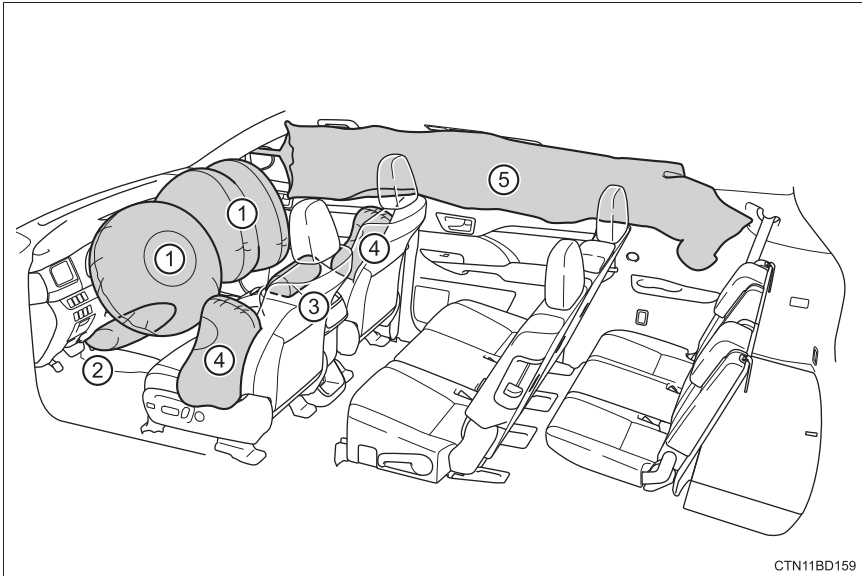

◆ **Передние подушки безопасности системы SRS**

- ① Подушка безопасности системы SRS водителя/переднего пассажира
Может помочь защитить голову и грудь водителя и переднего пассажира от столкновения с элементами салона автомобиля
- ② Коленная подушка безопасности системы SRS водителя
Может помочь обеспечить защиту водителя
- ③ Подушка безопасности системы SRS в подушке сиденья
Может помочь удерживать переднего пассажира

◆ **Боковые подушки и шторки безопасности системы SRS**

- ④ Боковые передние подушки безопасности системы SRS
Могут помочь защитить туловища пассажиров на переднем сиденье
- ⑤ Шторки безопасности системы SRS
Могут помочь защитить преимущественно головы пассажиров, сидящих на крайних сиденьях

Компоненты системы подушек безопасности SRS

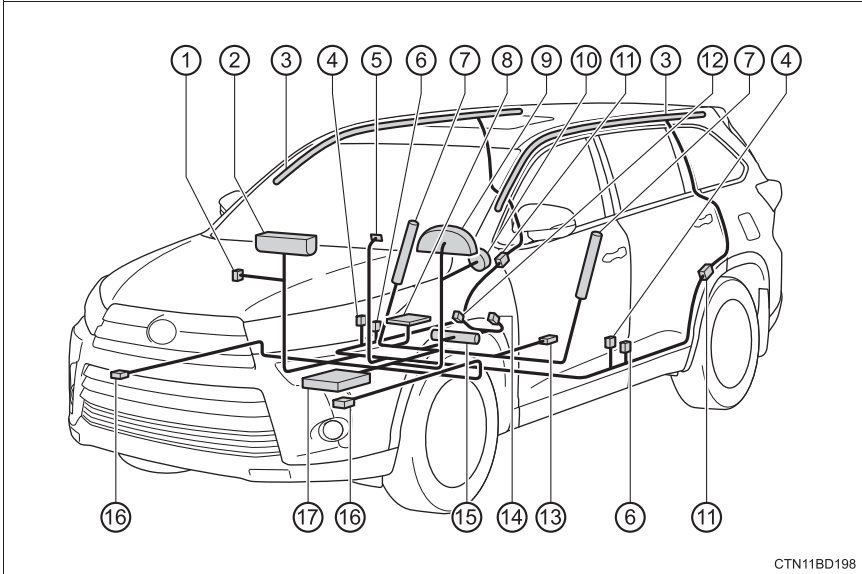

CTN11BD198

- | | |
|--|---|
| ① Механический выключатель подушки безопасности | ⑩ Подушка безопасности водителя |
| ② Подушка безопасности переднего пассажира | ⑪ Боковые датчики удара (задние) |
| ③ Шторки безопасности | ⑫ Датчик замка ремня безопасности переднего пассажира |
| ④ Боковые датчики удара (передние) | ⑬ Датчик положения сиденья водителя |
| ⑤ Индикатор "PASSENGER AIR BAG" | ⑭ Датчик замка ремня безопасности водителя |
| ⑥ Преднатяжители ремней безопасности и ограничители усилий | ⑮ Коленная подушка безопасности водителя |
| ⑦ Боковые подушки безопасности | ⑯ Передние датчики удара |
| ⑧ Подушка безопасности в подушке сиденья | ⑰ Узел датчиков подушек безопасности |
| ⑨ Сигнальная лампа системы SRS | |

Основные компоненты системы подушек безопасности SRS представлены выше. Системой подушек безопасности SRS управляет узел датчиков подушек безопасности. При срабатывании подушек безопасности в пиропатронах происходит химическая реакция, в результате которой подушки быстро заполняются нетоксичным газом и ограничивают перемещение пассажиров.

ПРЕДУПРЕЖДЕНИЕ

■ Меры предосторожности при обращении с подушками безопасности системы SRS

При обращении с подушками безопасности системы SRS соблюдайте следующие меры предосторожности.

Пренебрежение ими может привести к серьезной травме или смерти.

- Водитель и все пассажиры, сидящие в автомобиле, должны правильно надевать ремни безопасности.

Подушки безопасности системы SRS – это дополнительные устройства, используемые вместе с ремнями безопасности.

- Подушка безопасности системы SRS водителя срабатывает со значительной силой и может стать причиной серьезной травмы или смерти, особенно при очень близком расположении водителя к подушке безопасности.

Поскольку зона риска для подушки безопасности водителя составляет первые 50 - 75 мм (мм) ее наполнения, то, находясь на расстоянии 250 мм (мм) от подушки безопасности, вы обеспечите свою безопасность. Данное расстояние измеряется от центра рулевого колеса до грудины. Если оно меньше 250 мм (мм), вы можете изменить его несколькими способами:

- Отодвиньте сиденье назад настолько, чтобы вам было удобно доставать до педалей.
- Немного откиньте назад спинку сиденья.

Хотя конструкции автомобилей различаются, многие водители смогут обеспечить расстояние 250 мм (мм) даже при полностью сдвинутом вперед сиденье, просто слегка откинув назад спинку сиденья. Если вам плохо видно дорогу при откинутой назад спинке сиденья, положите на сиденье плотную, нескользящую подушку, либо приподнимите сиденье, если в вашем автомобиле предусмотрена такая регулировка.

- Если в вашем автомобиле регулируется рулевое колесо, наклоните его вниз. В этом случае подушка безопасности будет направлена в сторону груди, а не в направлении головы и шеи.

Сиденье должно быть отрегулировано так, как рекомендовано выше, однако, вы по-прежнему должны иметь возможность нажимать на педали, управлять рулевым колесом и хорошо видеть приборную панель.

**ПРЕДУПРЕЖДЕНИЕ****■ Меры предосторожности при обращении с подушками безопасности системы SRS**

- Подушка безопасности системы SRS переднего пассажира также срабатывает со значительной силой и может стать причиной серьезной травмы или смерти, особенно при очень близком расположении переднего пассажира к подушке безопасности. Сиденье переднего пассажира должно располагаться как можно дальше от подушки безопасности, а спинка сиденья должна быть отрегулирована таким образом, чтобы пассажир сидел прямо.
- Неправильно размещенные и/или плохо зафиксированные дети в возрасте до года и старше могут получить серьезные или смертельные травмы в результате срабатывания подушки безопасности. Для детей, которые слишком малы для обычных ремней безопасности, следует использовать специальные детские сиденья. Toyota настоятельно рекомендует размещать младенцев и детей на задних сиденьях автомобиля и обеспечивать их правильную фиксацию. Задние сиденья более безопасны для детей и младенцев, чем сиденье переднего пассажира. (→стр. 51)

⚠ ПРЕДУПРЕЖДЕНИЕ

■ Меры предосторожности при обращении с подушками безопасности системы SRS

- Не садитесь на край сиденья и не прислоняйтесь к торпедо.

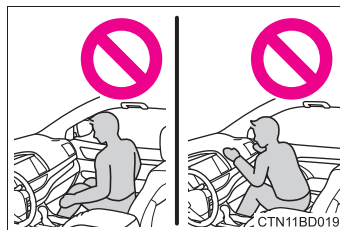

- Не позволяйте детям стоять напротив подушки безопасности системы SRS переднего пассажира или сидеть на коленях переднего пассажира.

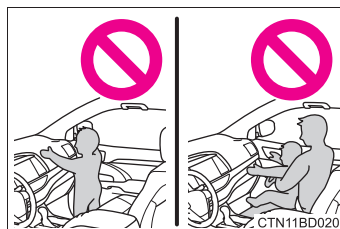

- Не позволяйте пассажирам, сидящим на переднем сиденье, держать какие-либо предметы на коленях.

- Не прислоняйтесь к двери, продольной балке крыши или передним, боковым и задним стойкам.



- Не позволяйте никому стоять на коленях на сиденьях пассажиров лицом к двери или высовывать голову или руки из автомобиля.

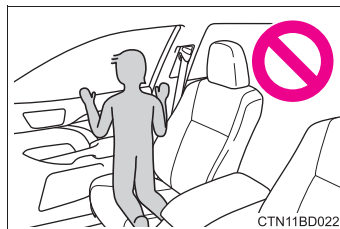

⚠ ПРЕДУПРЕЖДЕНИЕ

■ Меры предосторожности при обращении с подушками безопасности системы SRS

- Не прикрепляйте и не прислоняйте предметы к торпедо, накладке рулевого колеса и нижней части приборной панели. Эти предметы могут сыграть роль метательных снарядов при срабатывании подушки безопасности водителя, переднего пассажира и коленной подушки безопасности системы SRS водителя.

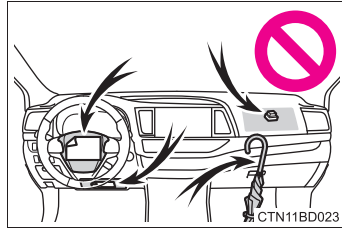

- Не прикрепляйте ничего к дверям, ветровому стеклу, боковому стеклу, передней или задней стойке, продольной балке крыши и поручню.

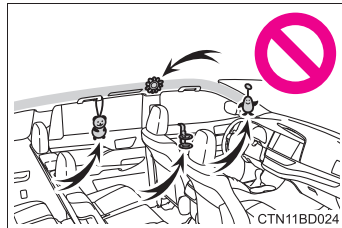

- Автомобили без интеллектуальной системы доступа и пуска без ключа: Не прикрепляйте тяжелые, острые или твердые предметы, такие как ключи и какие-либо аксессуары, к ключу. Такие предметы могут помешать срабатыванию коленной подушки безопасности системы SRS водителя или отлететь в сторону сиденья водителя с большой скоростью при ее срабатывании, а значит, представляют опасность.

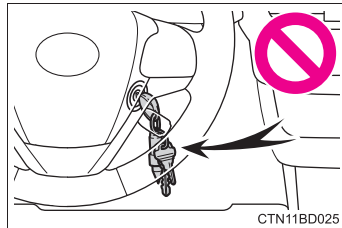

- Не вешайте вешалки для одежды или другие твердые предметы на крючки для одежды. Все эти предметы могут сыграть роль метательных снарядов и стать причиной серьезной травмы или смерти, если произойдет срабатывание шторок безопасности системы SRS.
- Если в области, откуда будет срабатывать коленная подушка безопасности системы SRS водителя, установлен виниловый коврик, его следует удалить.

**ПРЕДУПРЕЖДЕНИЕ****■ Меры предосторожности при обращении с подушками безопасности системы SRS**

- Не используйте аксессуары, закрывающие места, под которыми находятся боковые подушки и подушка безопасности системы SRS в сиденье, поскольку они могут помешать срабатыванию этих подушек безопасности. Такие аксессуары могут помешать правильному срабатыванию боковых подушек безопасности и подушек безопасности в подушках сидений, вывести систему из строя или стать причиной случайного срабатывания боковых подушек безопасности и подушек безопасности в подушках сидений и, как следствие, серьезной травмы или смерти.
- Не ударяйте и не нажимайте с усилием на места, под которыми находятся компоненты подушек безопасности системы SRS.
Это может стать причиной неисправности подушек безопасности системы SRS.
- Не дотрагивайтесь до деталей подушек безопасности SRS сразу после того, как они сработали (надулись), поскольку они могут быть горячими.
- Если вам трудно дышать после срабатывания подушек безопасности системы SRS, откройте дверь или опустите стекло для доступа свежего воздуха, либо выйдите из автомобиля, если это не представляет для вас опасности. Как можно быстрее смойте любые остатки порошка во избежание раздражения кожи.
- Если зоны хранения подушек безопасности системы SRS, такие как накладка рулевого колеса, облицовка передней и задней стойки, повреждены или треснуты, замените их у дилера Toyota.

**ПРЕДУПРЕЖДЕНИЕ****■ Изменение и утилизация компонентов системы подушек безопасности системы SRS**

Не утилизируйте автомобиль и не выполняйте любую из модификаций, указанных ниже, без консультации с дилером Toyota. Подушки безопасности системы SRS могут выйти из строя или случайно сработать (надуться), став причиной серьезной травмы или смерти.

- Установка, демонтаж, разборка и ремонт подушек безопасности системы SRS
- Ремонт, изменения, демонтаж или замена рулевого колеса, приборной панели, торпедо, сидений или обивки сидений, передних, боковых и задних стоек или продольных балок крыши
- Ремонт или изменения переднего крыла, переднего бампера или боковых деталей пассажирского салона
- Установка защиты на решетку радиатора (кенгурятник и т.д.), плужных снегоочистителей, лебедок
- Изменения системы подвески автомобиля
- Установка электронных устройств, таких как мобильные приемо-передающие радиосистемы (PC-передатчик) и CD-плееры
- Изменения автомобиля для людей с ограниченными физическими возможностями

■ Если сработали (надулись) подушки безопасности системы SRS

- Легкие ссадины, ожоги, синяки и т.д. могут быть получены вследствие крайне быстрого срабатывания (надувания) подушек безопасности системы SRS под воздействием горячих газов.
- Послышится громкий хлопок, и просыплется белый порошок.
- Части модуля подушки безопасности (ступица рулевого колеса, крышка подушки безопасности и пиропатрон), а также передние сиденья, детали передней и задней стоек и продольные балки крыши могут оставаться горячими в течение нескольких минут. Сама подушка безопасности также может нагреться.
- Ветровое стекло может треснуть.
- Для подписчиков сервиса ERA-GLONASS, если подушки безопасности системы SRS сработают, система рассчитана на отправку экстренного вызова центр обработки звонков, уведомляя их о местоположении автомобиля (без необходимости нажимать на кнопку "SOS"), и агент попытается поговорить с пассажирами, чтобы определить серьезность ситуации и требуемую помощь. Если пассажиры не могут ответить, агент автоматически будет обрабатывать вызов как экстренный и поможет в направлении необходимых экстренных служб. (→стр. 373)

■ Условия срабатывания подушки безопасности системы SRS (передние подушки безопасности системы SRS)

- Передние подушки безопасности системы SRS сработают, если сила удара превысит расчетный пороговый уровень (уровень силы, соответствующий фронтальному столкновению автомобиля с неподвижной и недеформируемой преградой при движении со скоростью примерно 20 - 30 km/h (км/ч)).
Однако эта пороговая скорость будет значительно выше в следующих ситуациях:
 - Если автомобиль столкнулся с объектом, который может быть сдвинут или деформирован при столкновении, таким как припаркованный автомобиль или столб с вывеской
 - Если автомобиль при столкновении уходит под объект, например, передней частью "уходит" под платформу грузового автомобиля
- В зависимости от типа столкновения возможно, что сработают только преднатяжители ремней безопасности.
- Подушка безопасности системы SRS в подушке сиденья переднего пассажира не будет работать, если пассажир не пристегнут ремнем безопасности.

■ Условия срабатывания подушки безопасности системы SRS (боковые подушки и шторки безопасности системы SRS)

- Боковые подушки и шторки безопасности системы SRS работают, если сила удара превысит заданный пороговый уровень (уровень силы, соответствующий силе удара, создаваемого транспортным средством массой примерно 1500 kg (кг) при столкновении с кузовом автомобиля на скорости примерно 20 - 30 km/h (км/ч), при направлении движения транспортного средства перпендикулярно расположению автомобиля).
- Боковые подушки и шторки безопасности системы SRS также могут сработать в случае сильного фронтального столкновения.

■ Условия, при которых могут сработать (надуться) подушки безопасности системы SRS, помимо столкновения

Передние подушки, боковые подушки и шторки безопасности системы SRS могут также сработать при сильном ударе со стороны днища автомобиля. На иллюстрации показаны некоторые примеры.

- Удар о бордюрное ограждение, край тротуара или твердое препятствие
- Попадание в глубокую яму или скачок на ней
- Жесткое приземление или падение

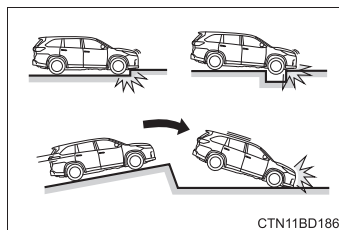

■ Типы столкновений, при которых подушки безопасности системы SRS могут не сработать (передние подушки безопасности системы SRS)

Передние подушки безопасности системы SRS обычно не надуваются в случае бокового или заднего столкновения, опрокидывания автомобиля или фронтального столкновения на низкой скорости. Однако, если в любом из перечисленных выше случаев замедление автомобиля будет достаточно интенсивным, передние подушки безопасности системы SRS могут сработать.

- Боковое столкновение
- Заднее столкновение
- Опрокидывание автомобиля

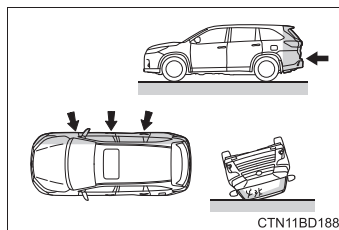

■ Типы столкновений, при которых могут не сработать подушки безопасности системы SRS (боковые подушки и шторки безопасности системы SRS)

Боковые подушки и шторки безопасности системы SRS могут не сработать, если автомобиль подвергается боковому столкновению под определенным углом, либо если при боковом столкновении затрагивается не пассажирский салон, а другие части кузова автомобиля.

- Боковое столкновение, при котором затрагивается не пассажирский салон, а другие части кузова автомобиля
- Боковое столкновение под углом

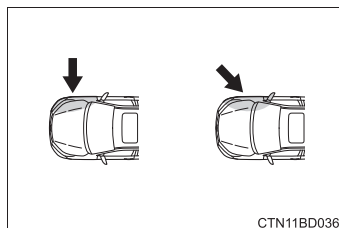

Боковые подушки и шторки безопасности системы SRS обычно не срабатывают в случае фронтального или заднего столкновения, опрокидывания автомобиля или бокового столкновения на низкой скорости.

- Заднее столкновение
- Опрокидывание автомобиля

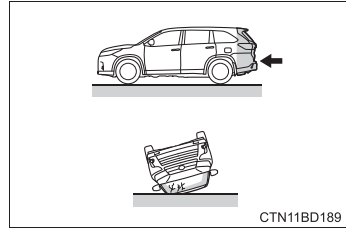

■ Когда обращаться к дилеру Toyota

В следующих случаях автомобилю потребуется проверка и/или ремонт. Как можно быстрее обратитесь к дилеру Toyota.

- Какие-либо подушки безопасности системы SRS надулись.
- Повреждение или деформация передней части автомобиля или незначительная авария, при которой не надулись передние подушки безопасности системы SRS.

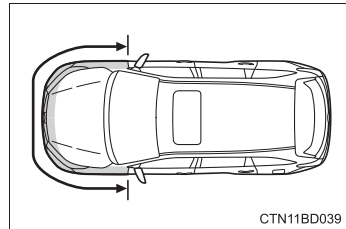

- Повреждение или деформация части двери или окружающего участка, незначительная авария, при которой не сработали боковые подушки и шторки безопасности системы SRS.

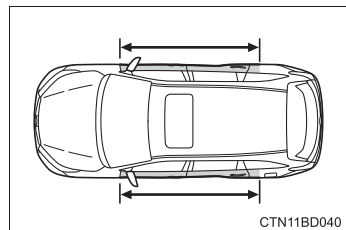

- Накладка рулевого колеса, закрывающая подушку безопасности, торпедо около подушки безопасности переднего пассажира или нижняя часть приборной панели поцарапаны, имеют трещины или другие повреждения.

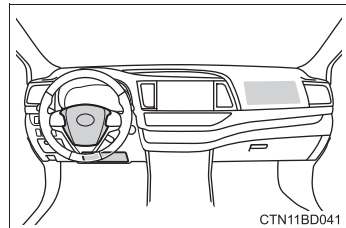

- Поверхность подушки в сиденье переднего пассажира поцарапана, имеет трещины или другие повреждения.

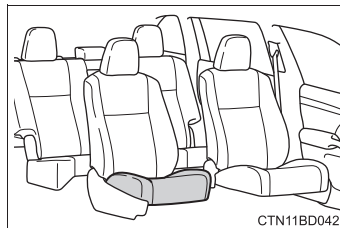

- Поверхность сидений с боковой подушкой безопасности поцарапана, имеет трещины или другие повреждения.

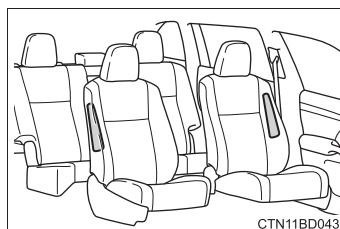

- Части передних стоек, задних стоек или облицовка продольных балок крыши (обивка), под которыми находятся шторки безопасности, поцарапаны, имеют трещины или другие повреждения.

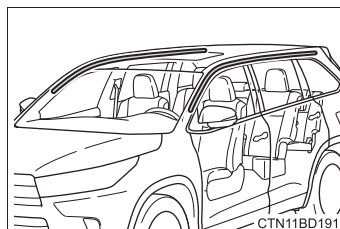

Механическая система включения/выключения подушки безопасности

Эта система отключает подушку безопасности переднего пассажира и подушку безопасности в подушке сиденья переднего пассажира.

Устанавливать детское сиденье на сиденье переднего пассажира можно только при отключенной подушке безопасности.

① Индикатор “PASSENGER AIR BAG”

Автомобили без интеллектуальной системы доступа и пуска без ключа: Этот индикатор загорается, когда включена система подушек безопасности (только когда замок запуска двигателя находится в положении "ON").

Автомобили с интеллектуальной системой доступа и пуска без ключа: Этот индикатор загорается, когда переключатель запуска двигателя находится в режиме IGNITION ON).

② Механический выключатель подушки безопасности

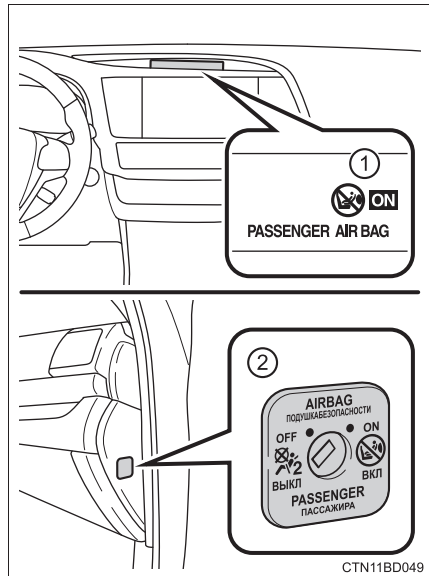

Отключение подушки безопасности переднего пассажира и подушки безопасности в подушке сиденья переднего пассажира

Автомобили без интеллектуальной системы доступа и пуска без ключа: Вставьте ключ в цилиндр и поверните его в положение “OFF”.

Индикатор “OFF” загорается (только когда замок запуска двигателя находится в положении “ON”).

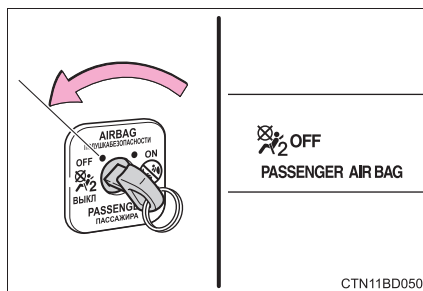

Автомобили с интеллектуальной системой доступа и пуска без ключа: Вставьте механический ключ в цилиндр и поверните его в положение “OFF”.

Индикатор “OFF” включается (только когда замок запуска “двигателя” находится в режиме IGNITION ON).

■ Информация об индикаторе “PASSENGER AIR BAG”

Если возникла любая из следующих неисправностей, возможно, система работает неправильно. Проверьте автомобиль у дилера Toyota.

- Ни “ON”, ни “OFF” не включаются.
- Индикатор не изменяется при переключении механического выключателя подушки безопасности в положение “ON” или “OFF”.

**ПРЕДУПРЕЖДЕНИЕ****■ При установке детского сиденья**

В целях безопасности детское сиденье следует всегда устанавливать на заднее сиденье. Если заднее сиденье использовать невозможно, можно использовать переднее сиденье, но только при условии, что механическая система включения/выключения подушки безопасности выключена.

Если оставить механическую систему включения/выключения подушки безопасности включенной, сильный удар сработавшей (надувшейся) подушки безопасности может стать причиной серьезной травмы или даже смерти.

■ Если на сиденье переднего пассажира не установлено детское сиденье

Убедитесь, что механическая система включения/выключения подушки безопасности включена.

Если она оставлена выключенной, подушка безопасности может не сработать в случае аварии, что может стать причиной серьезной травмы или даже смерти.

Информация о безопасности детей

Соблюдайте следующие меры предосторожности, когда дети находятся в автомобиле.

До тех пор, пока ребенок не станет достаточно большим, чтобы правильно надевать ремень безопасности, используйте подходящее детское сиденье.

- Детям рекомендуется сидеть на задних сиденьях во избежание случайного контакта с рычагом переключения передач, переключателем стеклоочистителей и т.д.
- Используйте замок для защиты от детей для задних дверей или переключатель блокировки стекол во избежание открывания двери детьми во время движения или случайного срабатывания электростеклоподъемников.
- Не позволяйте маленьким детям управлять оборудованием, в котором могут застрять или быть защемлены части тела, такими как электростеклоподъемники, капот, дверь багажного отделения, сиденья и т.д.



ПРЕДУПРЕЖДЕНИЕ

Запрещается оставлять детей без присмотра в автомобиле, никогда не давайте детям ключ и не позволяйте детям пользоваться им.

Дети могут завести автомобиль или сдвинуть рычаг переключения передач в нейтральное положение. Также существует опасность травмирования детей, играющих со стеклоподъемниками или другими устройствами автомобиля. Кроме того, перегрев или переохлаждение детей в закрытом автомобиле могут быть для них смертельно опасны.

Детские сиденья

Toyota настоятельно рекомендует использовать детские сиденья.

О чем следует помнить

Исследования показали, что установка детского сиденья на заднем сиденье гораздо безопаснее, чем на сиденье переднего пассажира.

- Выбирайте детское сиденье, подходящее для вашего автомобиля и соответствующее возрасту и росту ребенка.
- При монтаже сиденья следуйте инструкциям по его установке, прилагаемым к детскому сиденью.
Общие инструкции по установке имеются в данном руководстве. (→стр. 62)
- Если в вашей стране проживания существуют нормативные акты, касающиеся детских сидений, обратитесь к дилеру Toyota для установки детского сиденья.
- Toyota рекомендует использовать детские сиденья, которые соответствуют нормативу ECE No.44.

Типы детских сидений

В соответствии с нормативом ECE No.44 детские сиденья подразделяются на следующие 5 групп:

Группа 0: До 10 kg (кг) (0 - 9 месяцев)

Группа 0⁺: До 13 kg (кг) (0 - 2 года)

Группа I: От 9 до 18 kg (кг) (9 месяцев - 4 года)

Группа II: От 15 до 25 kg (кг) (4 года - 7 лет)

Группа III: От 22 до 36 kg (кг) (6 - 12 лет)

В данном руководстве для владельца приводятся рекомендации по использованию 3 типов популярных детских сидений, снабженных ремнями безопасности:

► Сиденье для грудных детей

Соответствует группе 0 и 0⁺ по классификации ECE No.44

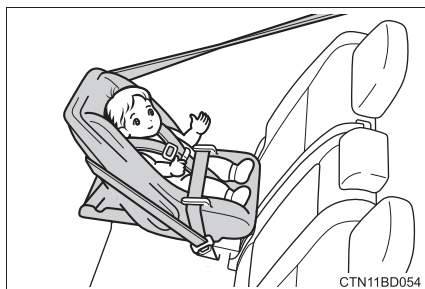

► Детское сиденье

Соответствует группе 0⁺ и I по классификации ECE No.44



► Сиденье для подростков

Соответствует группе II и III по классификации ECE No.44



Пригодность детского сиденья для разных вариантов установки

В таблице представлена информация о вариантах установки детского сиденья.

Положение сиденья Весовые группы	Сиденье переднего пассажира		Сиденье второго ряда		Сиденье третьего ряда
	Механический выключатель подушки безопасности				
	ON	OFF	Крайнее	Центральное	
0 - 10 kg (кг) (0 - 9 месяцев)	X Никогда не устанавливать	U*1	U*2	U*2	L*3
От 0+ до 13 kg (кг) (0 - 2 года)	X Никогда не устанавливать	U*1	U*2	U*2	L*3
I 9 - 18 kg (кг) (9 месяцев - 4 года)	Направленное назад — X Запрещается устанавливать	U*1	U*2	U*2	L*3
	Направленное вперед — UF*1				
II, III 15 - 36 kg (кг) (4 года - 12 лет)	UF*1	U*1	U*2	U*2	L*3

Обозначения символов в указанной выше таблице:

U: Пригодно для “универсальной” категории детских сидений, утвержденной для данной весовой группы.

UF: Пригодно для “универсальной” категории детских сидений, направленных вперед, утвержденной для данной весовой группы.

L: Пригодно для детских сидений, указанных в списке детских сидений.

X: Непригодно для положения сиденья для детей данной весовой группы.

*1: Отрегулируйте спинку переднего сиденья в крайнем вертикальном положении. Сдвиньте переднее сиденье максимально назад.

Если подголовник создает помеху для детского сиденья, но его можно снять, снимите подголовник.

Если сиденье переднего пассажира оборудовано регулятором вертикальной высоты, установите его в крайнее верхнее положение.

*2: Отрегулируйте спинку сиденья второго ряда в крайнем вертикальном положении. Сдвиньте сиденье второго ряда максимально назад.

Если подголовник создает помеху для детского сиденья, но его можно снять, снимите подголовник.

*3: Отрегулируйте спинку сиденья третьего ряда в крайнем вертикальном положении.

Если подголовник создает помеху для детского сиденья, но его можно снять, снимите подголовник.

Когда для детского сиденья используется правое сиденье второго ряда, не садитесь на центральное сиденье второго ряда.

Детское сиденье, упомянутое в данной таблице, может отсутствовать в продаже за пределами зоны ЕС.

Можно использовать другие детские сиденья, не указанные в данной таблице, но их пригодность должна быть тщательно проверена самим производителем детских сидений или продавцом таких сидений.

Список детских сидений

Весовые группы	Детские сиденья	Категория
0 - 10 kg (кг) (0 - 9 месяцев)	TOYOTA G 0+, BABYSAFE PLUS	Универсальное
От 0+ до 13 kg (кг) (0 - 2 года)	TOYOTA G 0+, BABYSAFE PLUS	Универсальное
I 9 - 18 kg (кг) (9 месяцев - 4 года)	TOYOTA DUO+	Универсальное
II, III 15 - 36 kg (кг) (4 года - 12 лет)	TOYOTA KID	Универсальное
	TOYOTA KIDFIX	Универсальное/полу-универсальное

Правила выбора детского сиденья для различных положений сидений (с жесткими креплениями ISOFIX)

В таблице представлена информация о вариантах установки детского сиденья.

Весовые группы	Размерный класс	Крепление	Места крепления ISOFIX в автомобиле
			Крайнее сиденье второго ряда
Переносная детская кроватка	F	ISO/L1	X
	G	ISO/L2	X
0 - 10 kg (кг) (0 - 9 месяцев)	E	ISO/R1	IL
От 0+ до 13 kg (кг) (0 - 2 лет)	E	ISO/R1	IL
	D	ISO/R2	IL
	C	ISO/R3	IL
19 - 18 kg (кг) (9 месяцев - 4 года)	D	ISO/R2	X
	C	ISO/R3	X
	B	ISO/F2	IUF*, IL*
	B1	ISO/F2X	IUF*, IL*
	A	ISO/F3	IUF*, IL*

Обозначения символов в указанной выше таблице:

IUF:Пригодно для “универсальной” категории направленных вперед детских сидений ISOFIX для данной весовой группы.

IL:Пригодно для детских сидений, указанных в списке детских сидений ISOFIX.

X:Расположение крепления ISOFIX непригодно для использования детских сидений ISOFIX, рассчитанных на данную весовую группу и/или размерный класс.

*: Если подголовник создает помеху для детского сиденья, но его можно снять, снимите подголовник.

Если для детского сиденья используется правое заднее сиденье, не садитесь на центральное заднее сиденье.

Детское сиденье, упомянутое в данной таблице, может отсутствовать в продаже за пределами зоны ЕС.

Можно использовать другие детские сиденья, не указанные в данной таблице, но их пригодность должна быть тщательно проверена самим производителем и продавцом таких сидений.

Список детских сидений ISOFIX

Весовые группы	Размерный класс	Крепление	Детские сиденья ISOFIX	Категория
0 - 10 kg (кг) (0 - 9 месяцев)	E	ISO/R1	TOYOTA MINI	Полу-универсальное
	E	ISO/R1	TOYOTA MIDI	Полу-универсальное
От 0+ до 13 kg (кг) (0 - 2 года)	E	ISO/R1	TOYOTA MINI	Полу-универсальное
	E	ISO/R1	TOYOTA MIDI	Полу-универсальное
	D	ISO/R2	TOYOTA MINI	Полу-универсальное
	D	ISO/R2	TOYOTA MIDI	Полу-универсальное
	C	ISO/R3	TOYOTA MINI	Полу-универсальное
	C	ISO/R3	TOYOTA MIDI	Полу-универсальное
19 - 18 kg (кг) (9 месяцев - 4 года)	B	ISO/F2	TOYOTA MIDI	Полу-универсальное
	B1	ISO/F2X	TOYOTA MIDI	Полу-универсальное
	A	ISO/F3	TOYOTA MIDI	Полу-универсальное

■ При установке детского сиденья на сиденье переднего пассажира

Если необходимо установить детское сиденье на сиденье переднего пассажира, выполните следующие регулировки:

- Установите спинку сиденья строго вертикально.
- Отодвиньте сиденье как можно дальше назад.
- Снимите подголовник, если он мешает установке детского сиденья.
- Автомобили с регулятором вертикальной высоты: Отрегулируйте подушку сиденья в самом верхнем положении.

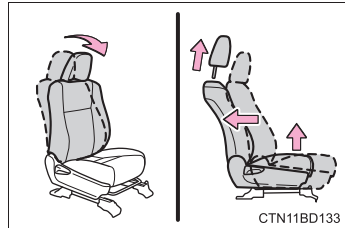

■ Выбор подходящего детского сиденья

- До тех пор, пока ребенок не станет достаточно большим, чтобы правильно надевать ремень безопасности, используйте подходящее детское сиденье.
- Если ребенок слишком велик для любого детского сиденья, усаживайте его на заднее сиденье и используйте ремень безопасности автомобиля. (→стр. 28)

 ПРЕДУПРЕЖДЕНИЕ**■ Использование детского сиденья**

Использование детского сиденья, не подходящего для данного автомобиля, может не позволить должным образом защитить младенца или ребенка. Это может привести к серьезным травмам или смерти (в случае аварии или резкого торможения).

■ Меры предосторожности при использовании детского сиденья

- Для эффективной защиты ребенка при аварии или резкой остановке ребенок должен сидеть на детском сиденье, подобранном соответственно его возрасту и росту, или быть пристегнутым ремнем безопасности. Удерживание ребенка на руках не заменит детского сиденья. В случае аварии ребенок может быть прижат к ветровому стеклу или зажат между вами и салоном автомобиля.
- Toyota настоятельно рекомендует использовать детское сиденье, соответствующее росту и весу ребенка и устанавливаемое на заднее сиденье автомобиля. Статистика аварий говорит о том, что размещение ребенка на заднем сиденье более безопасно, чем на переднем сиденье.
- Запрещается использовать направленное назад детское сиденье на сиденье переднего пассажира, если включен механический выключатель подушки безопасности. (→стр. 47)
В случае аварии быстро надувающаяся подушка безопасности переднего пассажира может стать причиной серьезной травмы или смерти ребенка.
- Направленное вперед детское сиденье может устанавливаться на сиденье переднего пассажира только в случае крайней необходимости. Детское сиденье, предусматривающее наличие верхнего ремня, нельзя использовать на сиденье переднего пассажира, поскольку там нет крепления для защелки верхнего ремня. Отрегулируйте спинку сиденья в вертикальном положении и всегда сдвигайте сиденье как можно дальше назад, поскольку подушка безопасности переднего пассажира надувается со значительной скоростью и усилием. В противном случае ребенок может получить серьезную или смертельную травму.
- Даже если ребенок сидит на детском сиденье, не позволяйте ему касаться головой или другими частями тела двери, любой части сиденья, передней или задней стойки или продольных балок крыши, под которыми расположены боковые подушки или шторки безопасности системы SRS. Срабатывание боковых подушек и шторок безопасности системы SRS может быть опасным, а удар может стать причиной серьезной травмы или смерти ребенка.
- Убедитесь, что выполнены все инструкции производителя по установке детского сиденья, и что оно надежно зафиксировано. В противном случае сиденье может стать причиной серьезной травмы или смерти ребенка при резкой остановке или аварии.

**ПРЕДУПРЕЖДЕНИЕ****■ Когда в автомобиле находятся дети**

Не позволяйте детям играть с ремнем безопасности. Если ремень безопасности перекрутится вокруг шеи ребенка, это может привести к удушью или другим серьезным травмам и, возможно, к летальному исходу. Если это произошло, и замок не расстегивается, разрежьте ремень ножницами.

■ Когда детское сиденье не используется

- Даже если детское сиденье не используется, оно должно быть надежно закреплено. Не оставляйте детское сиденье в незакрепленном виде в пассажирском салоне.
- Если необходимо отсоединить детское сиденье, уберите его из автомобиля или поместите его на хранение в багажное отделение. Если подголовник был снят во время установки детского сиденья, всегда устанавливайте подголовник обратно перед началом движения. Это позволит предотвратить травмы пассажиров в случае резкой остановки или аварии.

Установка детских сидений

Следуйте инструкциям производителя детского сиденья. Прочно закрепите детское сиденье автомобильным ремнем безопасности или жесткими креплениями ISOFIX. Дополнительно закрепите детское сиденье верхним ремнем.

Ремни безопасности (для ремня с ELR необходим крепежный зажим)

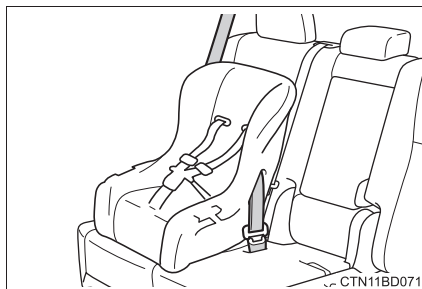

Жесткие крепления ISOFIX

Нижние крепления предназначены для боковых сидений второго ряда.

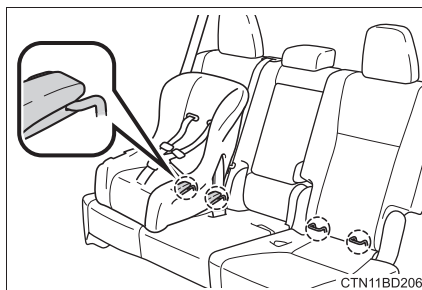

Крепежные кронштейны (для верхнего ремня)

Крепежный кронштейн имеется на каждом сиденье второго ряда.

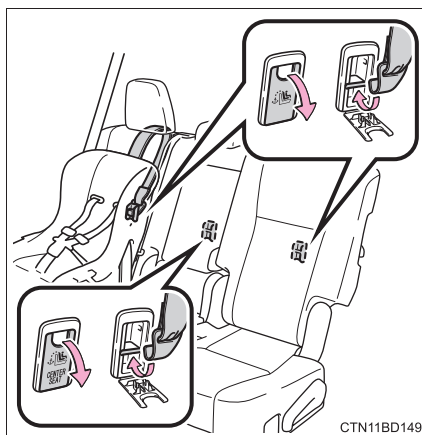

Установка детских сидений с помощью ремня безопасности

■ Направленное назад — Сиденье для грудных детей/детское сиденье

1 Регулировка сидений

► Сиденья второго ряда

Сложите спинку сиденья, потянув за рычаг. Верните спинку сиденья на место и убедитесь, что она находится в 1-м положении фиксации (максимально вертикально).

Отодвиньте сиденье как можно дальше назад.

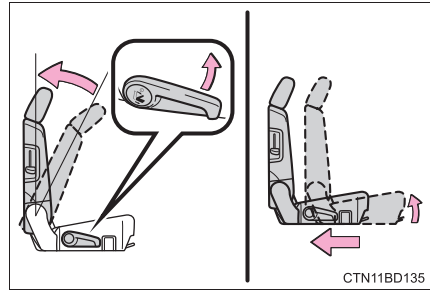

► Сиденья третьего ряда

Сложите спинку сиденья, потянув за ремень. Верните спинку сиденья на место и убедитесь, что она находится в 1-м положении фиксации (максимально вертикально).

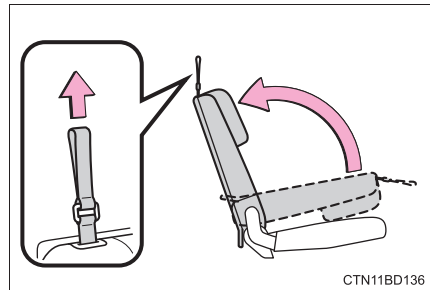

2 Расположите детское сиденье на заднем сиденье против движения автомобиля.

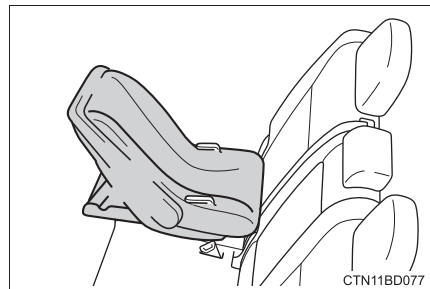

- 3 Пропустите ремень безопасности через детское сиденье и вставьте язычок ремня в замок. Проверьте, чтобы ремень не был перекручен.

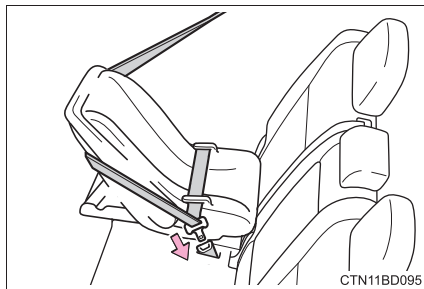

- 4 Установите крепежный зажим рядом с пряжкой поясной и плечевой части ремня, протянув поясную и плечевую части ремня через пазы крепежного зажима. Снова застегните ремень. Если ремень не натянут, откройте замок и переустановите крепежный зажим.

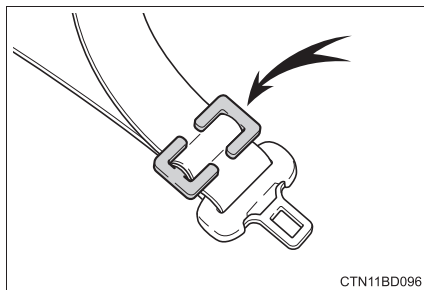

■ Направленное вперед — Детское сиденье

1 Регулировка сидений

► Сиденья второго ряда

Сложите спинку сиденья, потянув за рычаг. Верните спинку сиденья на место и убедитесь, что она находится в 1-м положении фиксации (максимально вертикально).

Отодвиньте сиденье как можно дальше назад.

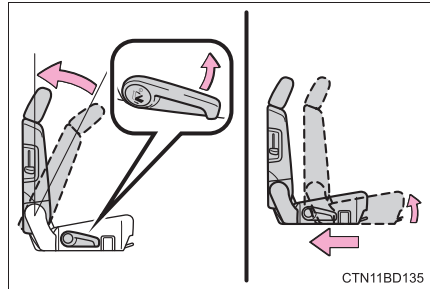

► Сиденья третьего ряда

Сложите спинку сиденья, потянув за ремень. Верните спинку сиденья на место и убедитесь, что она находится в 1-м положении фиксации (максимально вертикально).

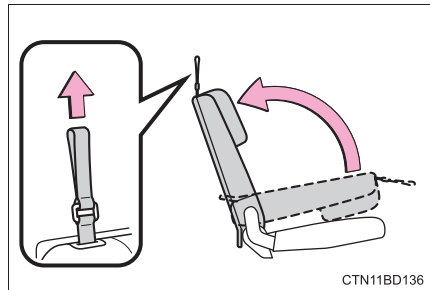

2 Расположите детское сиденье на сиденье по направлению к передней части автомобиля.

Если детское сиденье мешает подголовнику и его нельзя установить должным образом, установите детское сиденье после снятия подголовника. (→стр. 156)

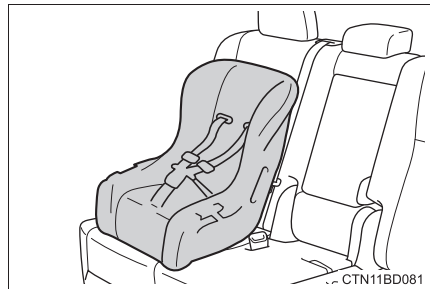

- 3 Пропустите ремень безопасности через детское сиденье и вставьте язычок ремня в замок. Проверьте, чтобы ремень не был перекручен.

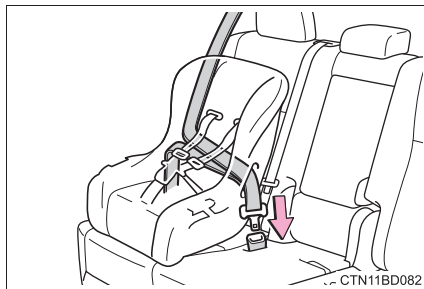

- 4 Установите крепежный зажим рядом с пряжкой поясной и плечевой части ремня, протянув поясную и плечевую части ремня через пазы крепежного зажима. Снова застегните ремень. Если ремень не натянут, откройте замок и переустановите крепежный зажим.

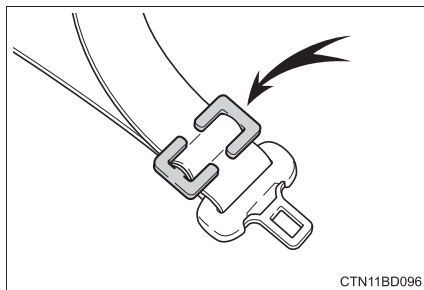

■ Сиденье для подростков

1 Регулировка сидений

► Сиденья второго ряда

Сложите спинку сиденья, потянув за рычаг. Верните спинку сиденья на место и убедитесь, что она находится в 1-м положении фиксации (максимально вертикально).

Отодвиньте сиденье как можно дальше назад.

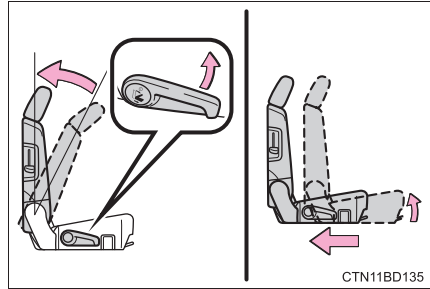

► Сиденья третьего ряда

Сложите спинку сиденья, потянув за ремень. Верните спинку сиденья на место и убедитесь, что она находится в 1-м положении фиксации (максимально вертикально).

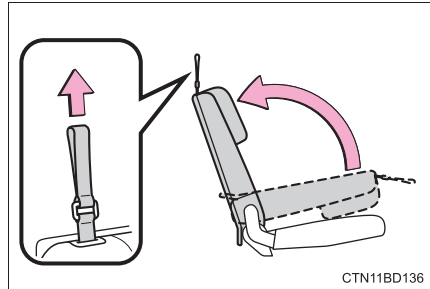

2 Расположите детское сиденье на сиденье по направлению к передней части автомобиля.

Если детское сиденье мешает подголовнику и его нельзя установить должным образом, установите детское сиденье после снятия подголовника. (→стр. 156)

► Тип с высокой спинкой



► Тип дополнительной подушки сиденья, позволяющей детям использовать стандартные ремни безопасности

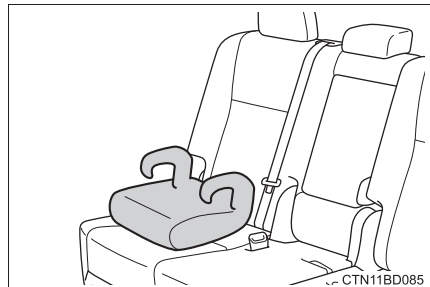

- Усадите ребенка в детское сиденье. Закрепите ремень безопасности на детском сиденье в соответствии с инструкциями производителя детских сидений и вставьте язычок в замок. Проверьте, чтобы ремень не был перекручен.



Проверьте, что плечевая часть ремня правильно размещена над плечом ребенка, а поясная часть ремня расположена как можно ниже. (→стр. 28)

Снятие детского сиденья, установленного с помощью ремня безопасности

Нажмите кнопку фиксатора замка и полностью вытяните ремень безопасности.

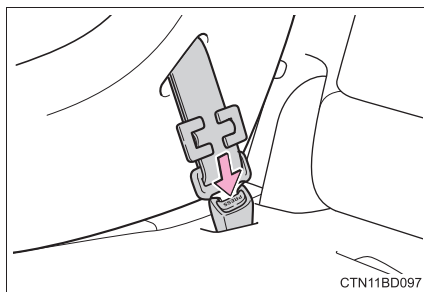

Установка с помощью жестких креплений ISOFIX

- 1 Сложите спинку сиденья, потянув за рычаг. Верните спинку сиденья на место и убедитесь, что она находится в 1-м положении фиксации (максимально вертикально).

Отодвиньте сиденье как можно дальше назад.

Если детское сиденье мешает подголовнику и его нельзя установить должным образом, установите детское сиденье после снятия подголовника. (→стр. 156)

- 2 Немного расширьте зазор между подушкой и спинкой сиденья.

- 3 Защелкните замки на специальных крепежных кронштейнах.

Если на детском сиденье имеется верхний ремень, его конец следует застегнуть на крепежном кронштейне.

Проведите верхний ремень под подголовником.

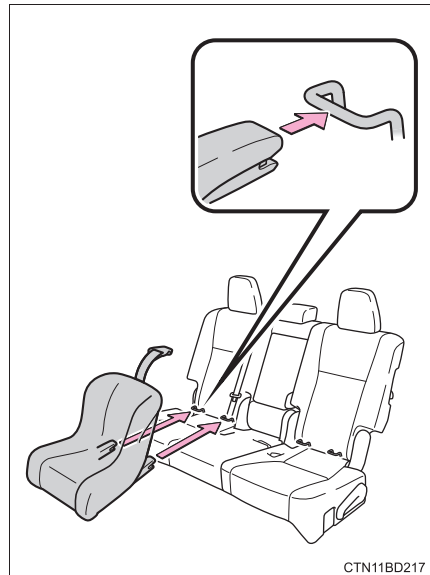
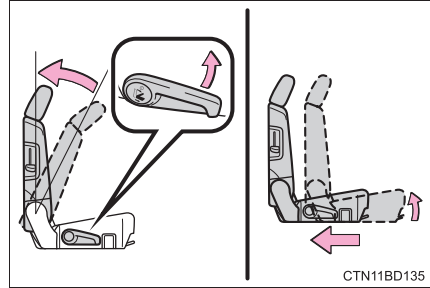

Детские сиденья с верхним ремнем

- 1 Поднимите подголовник, чтобы верхний ремень можно было легко продеть между подголовником и спинкой сиденья.

Если детское сиденье мешает подголовнику и его нельзя установить должным образом, установите детское сиденье после снятия подголовника. (→стр. 156)

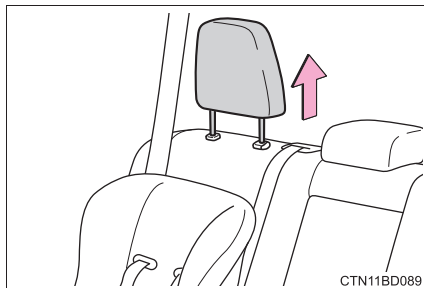

- 2 Закрепите детское сиденье ремнем безопасности или жесткими креплениями ISOFIX.



- 3 Откройте крышку крепежного кронштейна, защелкните крюк на кронштейне и затяните верхний ремень.

Проведите верхний ремень под подголовником.

Убедитесь, что верхний ремень надежно зафиксирован.

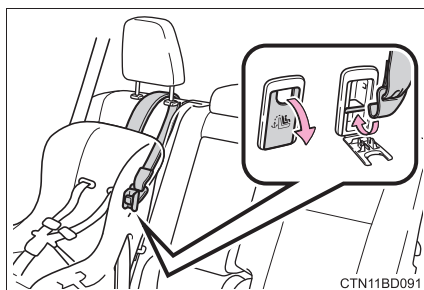

■ При установке детского сиденья

Для установки детского сиденья понадобится крепежная скоба. Следуйте инструкциям производителя сиденья. Если детское сиденье не оснащено крепежной скобой, данную деталь можно приобрести у дилера Toyota:

Крепежная скоба для детских сидений
(Деталь № 73119-22010)

⚠ ПРЕДУПРЕЖДЕНИЕ

■ При установке детского сиденья

Следуйте указаниям в руководстве по установке детского сиденья и надежно зафиксируйте его на месте.

Если детское сиденье зафиксировано неправильно, ребенок или другие пассажиры могут получить серьезные травмы и даже погибнуть при резком торможении, резком повороте или аварии.

- Если сиденье водителя не обеспечивает правильной установки и фиксации детского сиденья, установите детское сиденье на заднее правое сиденье.

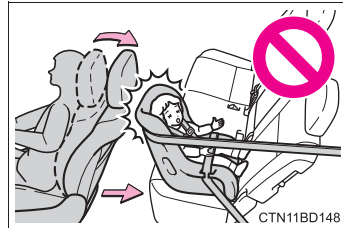

CTN11BD148

- Отрегулируйте сиденье переднего пассажира так, чтобы оно не мешало детскому сиденью.

- Если невозможно избежать установки на переднее сиденье, устанавливайте только направленное вперед детское сиденье.

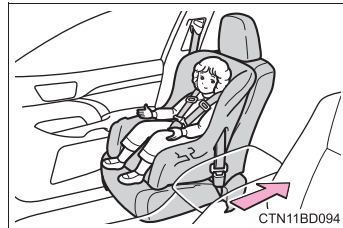

CTN11BD094

- При установке направленного вперед детского сиденья на сиденье переднего пассажира, отодвиньте сиденье как можно дальше назад.

Несоблюдение данной меры может привести к смерти или серьезным травмам в случае срабатывания (надувания) подушек безопасности.

⚠ ПРЕДУПРЕЖДЕНИЕ

■ При установке детского сиденья

- Запрещается использовать направленное назад детское сиденье на сиденье переднего пассажира, если включен механический выключатель подушки безопасности. (→стр. 47)

В случае аварии быстро надувающаяся подушка безопасности переднего пассажира может стать причиной серьезной травмы или смерти детей.

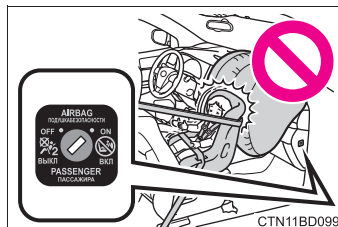

- Ярлык(и) на солнцезащитном козырьке со стороны переднего пассажира указывает(ют), что устанавливать направленное назад детское сиденье на сиденье переднего пассажира запрещено.

Сведения о ярлыке(ах) показаны на иллюстрации ниже.

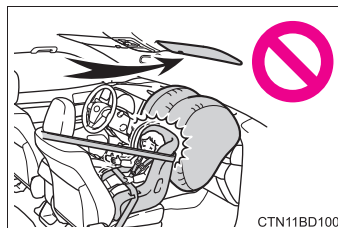

CTN17AG588

ПРЕДУПРЕЖДЕНИЕ

■ При установке детского сиденья

- Если в вашей стране проживания существуют нормативные акты, касающиеся детских сидений, обратитесь к дилеру Toyota для установки детского сиденья.
- При установке детского сиденья на центральном сиденье второго ряда отрегулируйте подушки обоих сидений в одинаковом положении и выровняйте спинки обоих сидений под одинаковым углом. Спинки сидений должны быть отрегулированы под одинаковым углом. В противном случае детское сиденье не удастся надежно закрепить, что может стать причиной серьезных травм или смерти в случае резкого торможения, заноса или аварии.
- При установке сиденья для подростков всегда проверяйте, чтобы плечевая часть ремня располагалась по центру плеча ребенка. Ремень следует расположить подальше от шеи ребенка, но не настолько далеко, чтобы он мог соскользнуть с плеча. Несоблюдение этого требования может привести к серьезной травме или смерти в случае резкого торможения, резкого маневра или аварии.
- Убедитесь, что ремень и язычок надежно зафиксированы, а ремень безопасности не перекручен.
- Покачайте детское сиденье влево и вправо, вперед и назад, чтобы убедиться в надежности установки.
- Запрещается регулировать сиденье, после того как на нем зафиксировано детское сиденье.
- Следуйте всем инструкциям производителя, указанным в руководстве по установке детского сиденья.
- Когда для детского сиденья используется правое сиденье второго ряда, не садитесь на центральное сиденье второго ряда. Функциональность ремня безопасности может быть снижена в случае расположения слишком высокого или ослаблено, что может стать причиной серьезной травмы или смерти в случае резкого торможения, внезапного заноса или аварии.

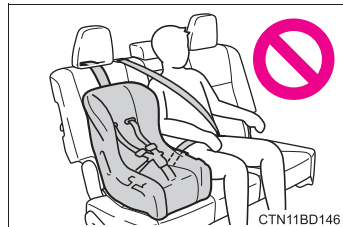

■ Для того чтобы правильно прикрепить детское сиденье к жестким креплениям

При использовании нижних креплений убедитесь, что вокруг них нет посторонних предметов, а ремень безопасности не попал за детское сиденье. Убедитесь в том, что детское сиденье надежно закреплено; в противном случае оно может стать причиной серьезной травмы или смерти ребенка или других пассажиров в случае резкого торможения, внезапного заноса или аварии.

Меры предосторожности относительно выхлопных газов

При вдыхании выхлопных газов в организм человека поступают токсичные вещества.

ПРЕДУПРЕЖДЕНИЕ

Выхлопные газы содержат вредный для здоровья угарный газ (CO), который не имеет ни цвета, ни запаха. Соблюдайте следующие меры предосторожности. Несоблюдение этих мер может привести к скапливанию выхлопных газов в салоне, что может стать причиной несчастного случая из-за головокружения, либо может привести к смерти или представлять угрозу здоровью.

■ Важные моменты во время движения

- Дверь багажного отделения и заднее откидное стекло должны быть закрыты.
- Если ощущается запах выхлопных газов в салоне автомобиля даже при закрытой двери багажного отделения и заднем откидном стекле, опустите стекла и как можно быстрее проверьте автомобиль у дилера Toyota.

■ Во время парковки

- Если автомобиль находится в плохо проветриваемом помещении или в закрытом помещении, например, в гараже, выключите двигатель.
- Не оставляйте автомобиль с работающим двигателем на длительное время. Если этого избежать невозможно, припаркуйте автомобиль на открытом пространстве и следите за тем, чтобы выхлопные газы не попали в салон автомобиля.
- Не оставляйте двигатель включенным там, где возможно выпадение снега, или там, где снег уже идет. Если во время работы двигателя вокруг автомобиля нарастают сугробы, выхлопные газы могут скапливаться вокруг и проникать в салон.

■ Выхлопная труба

Следует периодически проверять выхлопную систему. Если появилось отверстие или трещина, вызванная коррозией, повреждение муфты или нетипичный звук выхлопа, обязательно проверьте и отремонтируйте автомобиль у дилера Toyota.

Система иммобилайзера двигателя

В ключах автомобиля находятся встроенные импульсные чипы, которые препятствуют пуску двигателя, если ключи не зарегистрированы в бортовом компьютере автомобиля.

Запрещается оставлять ключи в салоне, когда вы выходите из автомобиля.

Эта система разработана для предотвращения кражи автомобиля, но не гарантирует полную защиту от всех краж автомобиля.

Автомобили без интеллектуальной системы доступа и пуска без ключа:

Мигание индикатора после извлечения ключа из замка запуска двигателя указывает на то, что система работает.

Мигание индикатора прекращается после того, как зарегистрированный ключ будет вставлен в замок запуска двигателя, указывая на то, что система была выключена.

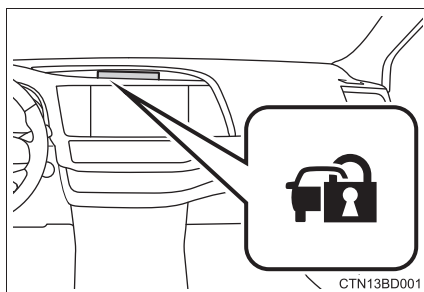

Автомобили с интеллектуальной системой доступа и пуска без ключа:

Мигание индикатора после переключения замка запуска двигателя в выключенное положение сигнализирует о том, что система работает.

Мигание индикатора прекращается после поворота замка запуска двигателя в режим ACCESSORY или IGNITION ON, указывая на то, что система была выключена.

■ Техническое обслуживание системы

Автомобиль оснащен системой иммобилайзера двигателя, которая не требует технического обслуживания.

■ Условия, при которых в системе может произойти неисправность

- Если головка ключа касается металлического предмета
- Если ключ касается ключа охранной системы другого автомобиля (ключа со встроенным импульсным чипом) или находится в непосредственной близости от него

**ВНИМАНИЕ!****■ Для обеспечения правильной работы системы**

Не изменяйте и не демонтируйте систему. В случае изменения или демонтажа правильная работа системы не гарантируется.

Сигнализация

Сигнализация

Сигнализация использует свет и звук для предупреждения об обнаружении проникновения.

Сигнализация срабатывает в следующих случаях при включенной сигнализации:

- Заблокированную дверь отпирают или открывают не с помощью функции доступа (при наличии) или беспроводного пульта дистанционного управления.
- Капот открыт.
- Заблокированное заднее откидное стекло (при наличии) открывается любым способом, кроме использования функции доступа (при наличии).
- Аккумуляторная батарея подключена повторно.

Активация системы сигнализации

Закройте двери, заднее откидное стекло (при наличии) и капот, заблокируйте все двери, используя функцию доступа (при наличии) или беспроводной пульт дистанционного управления. Через 30 секунд система включится автоматически.

После активации системы индикатор начнет мигать.

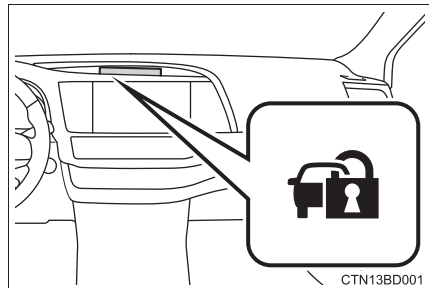

Отключение или прекращение работы сигнализации

Выполните одно из следующих действий, чтобы прекратить работу сигнализации или отключить ее:

- Разблокируйте двери или заднее откидное стекло (при наличии) с помощью функции доступа (при наличии) или беспроводного пульта дистанционного управления.
- Запустите двигатель. (Сигнализация будет отключена или прекратит работу через несколько секунд).
- Откройте заднее откидное стекло (при наличии) с помощью функции доступа (при наличии).

■ Техническое обслуживание системы

Автомобиль оснащен системой сигнализации, которая не требует технического обслуживания.

■ Что следует проверить перед запираем автомобиля

Во избежание неожиданного срабатывания сигнализации и кражи автомобиля, убедитесь в следующем:

- В автомобиле никого нет.
- Стекла и следующие отверстия закрываются перед активацией сигнализации.
 - Заднее откидное стекло (при наличии)
 - Потолочный люк (при наличии)
- В автомобиле не осталось ценных или личных вещей.

■ Срабатывание сигнализации

Сигнализация может сработать в следующих ситуациях:

(Прекращение действия сигнализации отключает систему сигнализации).

- Двери разблокируются с помощью ключа.

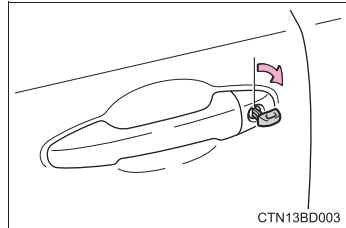

- Кто-либо, находящийся внутри автомобиля, открывает дверь или капот, или разблокирует автомобиль с помощью внутренней кнопки блокировки.



- Аккумуляторная батарея заряжается или заменяется при запертом автомобиле. (→стр. 523)

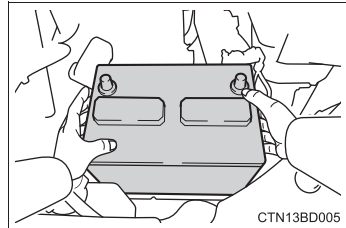

■ Блокировка дверей при срабатывании сигнализации

В следующих случаях, в зависимости от ситуации, дверь может автоматически заблокироваться во избежание неправильной посадки в автомобиль:

- Человек, оставшийся в автомобиле, разблокирует дверь, и активируется сигнализация.
- Пока сигнализация активирована, человек, оставшийся в автомобиле, разблокирует дверь.
- Во время подзарядки или замены аккумуляторной батареи.



ВНИМАНИЕ!

■ Для обеспечения правильной работы системы

Не изменяйте и не демонтируйте систему. В случае изменения или демонтажа правильная работа системы не гарантируется.

2. Комбинация приборов	
Сигнальные лампы и индикаторы.....	82
Указатели и приборы	87
Многофункциональный информационный дисплей.....	90
Индикатор режима экономичного вождения	97
Информация о расходе топлива	98

Сигнальные лампы и индикаторы

Сигнальные лампы и индикаторы на комбинации приборов и центральной панели информируют водителя о состоянии различных систем автомобиля.

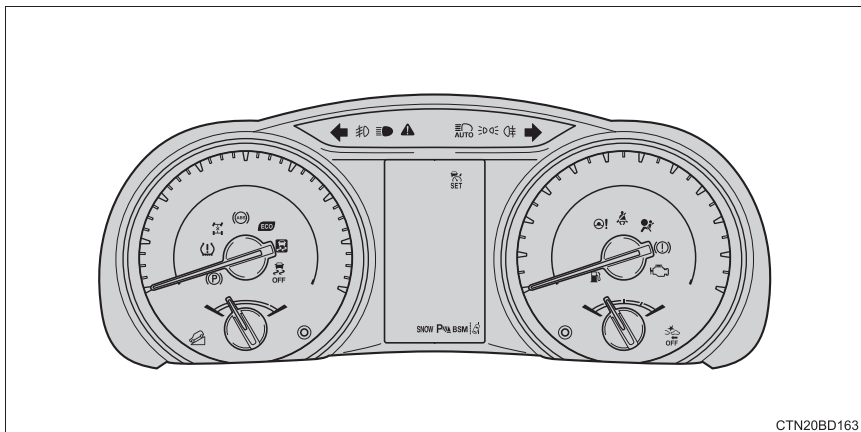

Для наглядности все сигнальные лампы и индикаторы на следующей иллюстрации показаны горящими.



Единицы измерения, используемые на приборах и некоторых индикаторах, могут отличаться в зависимости от региона использования.

Сигнальные лампы

Сигнальные лампы информируют водителя о неисправностях в указанных системах автомобиля.

^{*1} 	Сигнальная лампа тормозной системы (→стр. 469)	^{*1} 	Индикатор скользкой дороги (→стр. 470)
^{*1} 	Индикатор неисправности (→стр. 469)		Сигнальная лампа низкого уровня топлива (→стр. 470)
^{*1} 	Сигнальная лампа системы SRS (→стр. 469)		Сигнальная лампа непристегнутого ремня безопасности водителя и переднего пассажира (→стр. 470)
^{*1} 	Сигнальная лампа системы ABS (→стр. 469)	^{*1} 	Главная сигнальная лампа (→стр. 472)
^{*1} 	Сигнальная лампа системы электроусилителя рулевого управления (→стр. 470)	^{*1, 2} 	Сигнальная лампа низкого давления в шине (→стр. 472)
^{*1, 2, 3} 	Сигнальная лампа системы PCS (система предотвращения столкновения) (→стр. 471)	^{*1} 	Сигнальная лампа стояночного тормоза (→стр. 470)
^{*2}  (Янтарный)	Индикатор системы LDA (система предупреждения о выходе из полосы движения с функцией рулевого управления) (→стр. 471)		

*1: Эти фонари загораются, когда замок запуска двигателя устанавливается в положение "ON" (автомобили без интеллектуальной системы доступа и пуска без ключа) или замок запуска двигателя устанавливается в режим IGNITION ON (автомобили с интеллектуальной системой доступа и пуска без ключа), чтобы указать на выполнение проверки системы. Они выключаются после пуска двигателя или через несколько секунд. Если индикатор не включается или не выключается, возможно, в системе имеется неисправность. Проверьте автомобиль у дилера Toyota.

*2: При наличии

*3: Лампа мигает, указывая на неисправность.

Индикаторы

Индикаторы информируют водителя о рабочем состоянии различных систем автомобиля.



Индикатор указателей поворота (→стр. 215)



Индикатор включения задних фонарей (→стр. 217)



Индикатор включения дальнего света фар (→стр. 218)



*2

Индикатор системы автоматического включения дальнего света фар (→стр. 222)



Индикатор включения передних противотуманных фар (→стр. 226)



Индикатор включения заднего противотуманного фонаря (→стр. 226)



Индикатор работы круиз-контроля (→стр. 275, 291)



*2

Индикатор динамического радарного круиз-контроля (→стр. 275)



Индикатор «SET» круиз-контроля (→стр. 275, 291)



*1, 2, 8

Сигнальная лампа системы PCS (система предотвращения столкновения) (→стр. 245)



*2

Индикатор системы LDA (система предупреждения о выходе из полосы движения с функцией рулевого управления) (→стр. 259)



*2, 9

Индикатор системы помощи при парковке Toyota



*2

Индикатор системы BSM (система контроля мертвых зон) (→стр. 295)



*2, 4, 5

Индикаторы системы BSM (система контроля мертвой зоны) в наружных зеркалах заднего вида (→стр. 295)



*1, 3

Индикатор скользкой дороги (→стр. 312)



*1

Индикатор VSC OFF (→стр. 312)



*1, 2

Индикатор включения блокировки в системе полного привода (→стр. 309)



*2

Индикатор системы помощи при спуске (→стр. 317)



*6

Индикатор охранной системы (→стр. 75, 77)



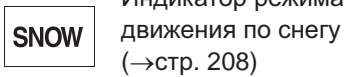
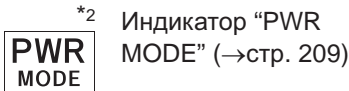

*1, 7

Индикатор режима экономичного вождения (→стр. 97)



Индикатор PASSENGER AIR BAG (→стр. 47)

- ^{*1}: Эти фонари загораются, когда замок запуска двигателя устанавливается в положение “ON” (автомобили без интеллектуальной системы доступа и пуска без ключа) или замок запуска двигателя устанавливается в режим IGNITION ON (автомобили с интеллектуальной системой доступа и пуска без ключа), чтобы указать на выполнение проверки системы. Они выключаются после пуска двигателя или через несколько секунд. Если индикатор не включается или не выключается, возможно, в системе имеется неисправность. Проверьте автомобиль у дилера Toyota.
- ^{*2}: При наличии
- ^{*3}: Лампа мигает для указания на работу системы.
- ^{*4}: Для того чтобы подтвердить операцию, индикаторы системы BSM в наружных зеркалах заднего вида загораются в следующих ситуациях:
- Когда система BSM включена на  многофункциональном информационном дисплее, замок запуска двигателя поворачивается в режим IGNITION ON.
 - Когда замок запуска двигателя поворачивается в режим IGNITION ON, система BSM включается на  многофункциональном информационном дисплее.
- Если система работает правильно, индикаторы системы BSM в наружных зеркалах заднего вида выключатся через несколько секунд.
- Если индикаторы системы BSM в наружных зеркалах заднего вида не загораются или не выключаются, система может быть неисправна.
- Если это происходит, проверьте автомобиль у дилера Toyota.
- ^{*5}: Эта лампа горит в наружных зеркалах заднего вида.
- ^{*6}: Этот индикатор горит на центральной панели.
- ^{*7}: Индикатор не включается, когда система отключена.
- ^{*8}: Лампа включается, когда система выключается.
- ^{*9}: См. “Руководство для владельца по системе навигации и мультимедийной системе”.

**ПРЕДУПРЕЖДЕНИЕ****■ Если сигнальная лампа системы безопасности не включается**

Если при пуске двигателя не включается сигнальная лампа системы безопасности, например, сигнальная лампа системы ABS или сигнальная лампа системы SRS, это может означать, что в случае аварии данная система не сможет обеспечить вашу безопасность, что может привести к серьезным травмам или смерти. В этом случае следует незамедлительно проверить автомобиль у дилера Toyota.

Указатели и приборы

Отображаемое содержание может отличаться в зависимости от типа панели приборов.

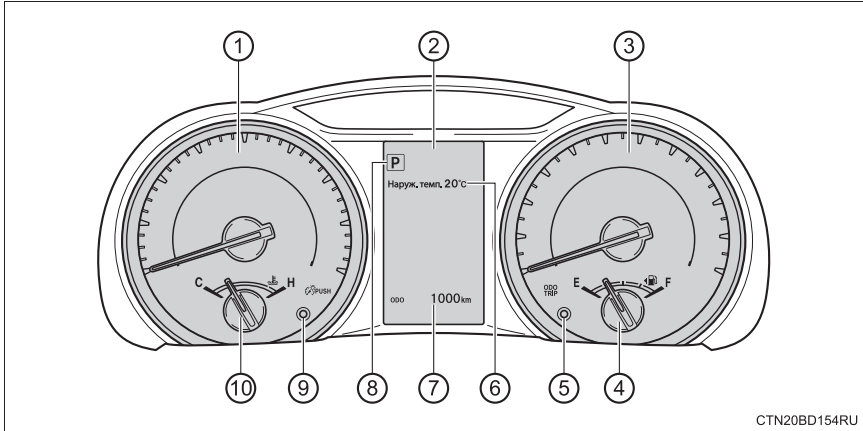

- ① Тахометр
Отображает количество оборотов двигателя в минуту.
- ② Многофункциональный информационный дисплей
Предоставляет водителю различную информацию о поездке.
- ③ Спидометр
- ④ Указатель уровня топлива
- ⑤ Ручка сброса показаний счетчика суточного пробега
Переключает информацию о поездке.
- ⑥ Наружная температура
- ⑦ Дисплей одометра и счетчика суточного пробега
- ⑧ Включенная передача и диапазон переключения передач
Отображает включенную передачу или выбранный диапазон переключения передач. (→стр. 207)
- ⑨ Кнопка управления подсветкой панели приборов
- ⑩ Указатель температуры охлаждающей жидкости двигателя
Отображает температуру охлаждающей жидкости двигателя.

Изменение показаний счетчика суточного пробега

Переключает между показаниями счетчика суточного пробега “А” и “В”. Когда отображается счетчик суточного пробега, нажав и удерживая эту кнопку, можно сбросить показания счетчика суточного пробега.

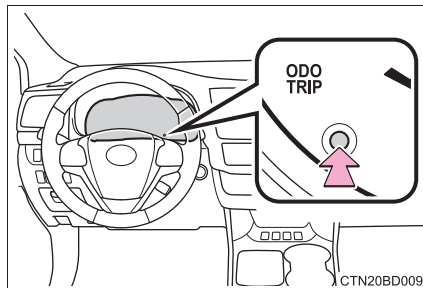

Управление подсветкой приборной панели

Можно отрегулировать яркость подсветки панели приборов.

При нажатии на кнопку регулируется яркость подсветки панели приборов.

Уровень яркости приборов, когда окрестности освещены (дневной режим) и не освещены (ночной режим), можно отрегулировать индивидуально. Однако, в дневном режиме регулировка уровня яркости также изменит уровень яркости ночного режима.

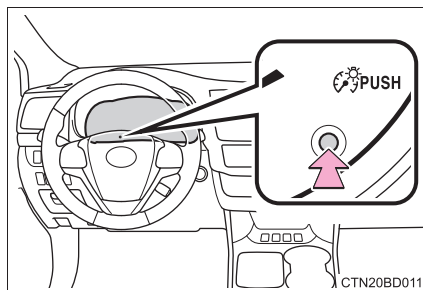

■ Приборы и показания подсвечиваются, когда

- ▶ Автомобили без интеллектуальной системы доступа и пуска без ключа
Замок запуска двигателя находится в положении “ON”.
- ▶ Автомобили с интеллектуальной системой доступа и пуска без ключа
Замок запуска двигателя находится в режиме IGNITION ON.

■ Дисплей наружной температуры

В следующих ситуациях наружная температура может отображаться неправильно или показания дисплея могут сменяться дольше обычного.

- При остановке или движении с малой скоростью (менее 20 km/h (км/ч))
- При резком изменении наружной температуры (въезд/выезд из гаража, туннеля и т.д.)

**ВНИМАНИЕ!****■ Во избежание повреждения двигателя и его компонентов**

- Не допускайте попадания стрелки индикатора тахометра в красную зону, которая сигнализирует о максимально возможном количестве оборотов двигателя.
- Если указатель температуры охлаждающей жидкости двигателя находится в красной зоне (H), двигатель может перегреться. В этом случае незамедлительно остановите автомобиль в безопасном месте и проверьте двигатель после его полного охлаждения. (→стр. 525)

Многофункциональный информационный дисплей

Отображаемые показания



Информация о поездке

Выберите для отображения различных данных о поездке. (→стр. 92)



Показания, связанные с системой навигации (при наличии)

Выберите для отображения следующей информации, связанной с системой навигации.

- Ведение по маршруту
- Дисплей компаса (отображение север вверх/навигация по направлению)



Показания, связанные с аудиосистемой

Выберите, чтобы обеспечить выбор аудиоисточника или дорожки на панели приборов, с помощью переключателей управления панелью приборов.



Информация о системах помощи водителю (при наличии)

Выберите для отображения рабочего состояния следующих систем:

- Динамический радарный круиз-контроль (→стр. 275)
- LDA (система предупреждения о выходе из полосы движения с функцией рулевого управления) (→стр. 259)
- RSA (система подсказки дорожных знаков) (→стр. 270)



Дисплей предупреждающих сообщений

Выберите для отображения предупреждающих сообщений и мер, которые следует предпринять при обнаружении неисправности. (→стр. 476)



Дисплей настроек

Выберите для изменения настроек дисплея панели приборов. (→стр. 94)

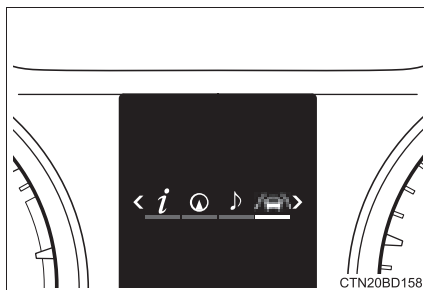

■ Использование переключателей управления приборами

- ① Ввод/Установка/Сброс
- ② Выбор элемента/смена страниц
- ③ Возврат на предыдущий экран
- ④ Нажатие: Отображает экран, зарегистрированный в качестве главного экрана

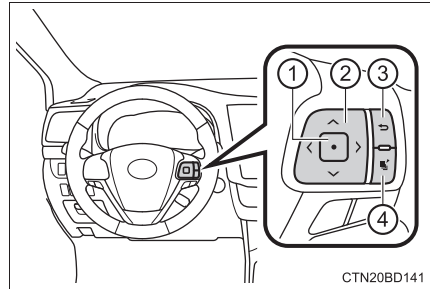

Когда ни один экран не зарегистрирован, будет отображаться экран с информацией о поездке.

Нажатие и удерживание: Регистрирует текущий отображаемый экран в качестве главного экрана

Когда отображается экран подтверждения, выберите yes для регистрации экрана. Если выбранный экран не удается зарегистрировать, отобразится сообщение об ошибке регистрации.

Информация о поездке

- Текущий расход топлива*¹

Отображает текущий расход топлива
- Средний расход топлива (после сброса*²/после начала движения/после дозаправки)*¹

Отображает средний расход топлива с момента сброса параметров функции, пуска двигателя и дозаправки автомобиля соответственно

Пользуйтесь показаниями среднего расхода топлива в качестве справочной информации.
- Средняя скорость автомобиля (после сброса*²/после начала движения)*¹

Отображает среднюю скорость автомобиля с момента сброса параметров функции и пуска двигателя соответственно
- Истекшее время (после сброса*²/после начала движения)*¹

Отображает истекшее время с момента сброса параметров функции и пуска двигателя соответственно
- Расстояние (запас хода/после начала движения/после сброса*²)*¹

Отображает расчетное максимальное расстояние, которое можно проехать на количестве топлива, оставшегося в баке, и расстояние, пройденное после пуска двигателя соответственно.

 - Это расстояние вычисляется на основании среднего расхода топлива. В результате фактическое расстояние, которое можно проехать, может отличаться от отображаемого на дисплее.
 - При добавлении небольшого количества топлива показания могут не обновляться.

Выключайте замок запуска двигателя во время дозаправки. Если дозаправка автомобиля производится, когда замок запуска двигателя не выключен, показания могут не обновляться.
- Индикатор режима экономичного вождения
→стр. 97
- Управление AWD (при наличии)



Отображает распределение крутящего момента между передней и задней осями системы управления AWD
- Дисплей выключен
Отображается пустой экран

*1: Можно зарегистрировать в Информации о поездке с 1 по 3. (→стр. 94)

*2: Процедуры сброса:

- Выберите функцию для сброса, используя переключатели управления панелью приборов, затем нажмите и удерживайте для сброса.
- Если имеется несколько функций, параметры которых можно сбросить, поля для отметки будут отображаться рядом с этими функциями.

Дисплей настроек

- 1 Выберите  с помощью переключателей управления приборами.
 - 2 Выберите элемент и затем настройте его с помощью центральной кнопки.
- **Настройки LDA (система предупреждения о выходе из полосы движения с функцией рулевого управления) (при наличии)**
→стр. 548
 - **Настройки PCS (система предупреждения столкновения) (при наличии)**
→стр. 548
 - **Настройки BSM (система контроля мертвых зон) (при наличии)**
Выберите, чтобы включить/выключить BSM (система контроля мертвых зон). (→стр. 549)
 - **RSA (система подсказки дорожных знаков) (при наличии)**
→стр. 549
 - **Настройки режима повышенной мощности (режим движения) (при наличии)**
Выберите, чтобы включить/отключить режим повышенной мощности. (→стр. 549)
 - **Настройки панели приборов**
 - **Язык**
Выберите, чтобы изменить язык на дисплее.
 - **Единицы измерения**
Выберите, чтобы изменить единицу измерения расхода топлива.
 - **Индикатор режима экономичного вождения**
Выберите, чтобы включить/выключить индикатор режима экономичного вождения. (→стр. 97)
 -  настройки переключателя
Можно зарегистрировать 1 экран в качестве главного экрана. Для того чтобы зарегистрировать, нажмите и удерживайте , пока отображается требуемый экран.

- **Информация о поездке с 1 по 3**

Выберите, чтобы выбрать до 2 элементов, которые будут отображаться на экране Drive information; можно настроить до 3 экранов Drive information.

- **Всплывающий дисплей**

Выберите, чтобы включить/выключить следующие всплывающие дисплеи, который могут отображаться в некоторых ситуациях.

- Дисплей ведения по маршруту системы, связанной с системой навигации (при наличии)
- Дисплей входящего вызова системы громкой связи для мобильного телефона
- Дисплей регулировки яркости приборной панели

- **Акцентный цвет**

Выберите, чтобы изменить акцентные цвета на экране, например, цвет курсора.

- **Инициализация**

Зарегистрированные или измененные настройки приборов будут удалены или будут восстановлены их настройки по умолчанию.

- **Настройки можно изменить**

Индивидуально настраиваемые функции: →стр. 545

- **Всплывающий дисплей**

В некоторых ситуациях, например, когда выполняется управление переключателем, всплывающий дисплей будет временно отображаться на многофункциональном информационном дисплее.

Функцию всплывающего дисплея можно включить/выключить.

- **Автоматическое выключение дисплея настроек**

В следующих ситуациях дисплей настроек, на котором настройки можно изменить с помощью переключателя управления панелью приборов, выключится автоматически.

- При отображении предупреждающего сообщения, пока отображается дисплей настроек
- Когда автомобиль трогается с места, пока отображается дисплей настроек

- **Жидкокристаллический дисплей**

На дисплее могут появляться небольшие точки или светлые пятна. Это характерно для жидкокристаллических дисплеев и не является препятствием для дальнейшего использования дисплея.

**ПРЕДУПРЕЖДЕНИЕ****■ Информационный дисплей при низких температурах**

Перед использованием жидкокристаллического информационного дисплея дайте салону автомобиля прогреться. При чрезмерно низких температурах дисплей может реагировать медленно, а показания могут отображаться с задержкой.

Например, возникает задержка отображения нового номера передачи на дисплее после того, как водитель переключает передачу. Из-за этой задержки водитель может снова понизить передачу, что приведет к резкому и чрезмерному торможению двигателем и возможной аварии, которая может стать причиной травм или смерти.

■ Предостережения во время настройки дисплея

Поскольку настройка дисплея выполняется при работающем двигателе, убедитесь, что автомобиль припаркован в хорошо вентилируемом месте. В закрытом помещении, например, в гараже, выхлопные газы, содержащие опасный для здоровья угарный газ (СО), могут скапливаться и проникать в салон. Это может представлять серьезную угрозу здоровью или привести к смерти.

**ВНИМАНИЕ!****■ Во время настройки дисплея**

Во избежание разрядки аккумуляторной батареи выполняйте настройку функций дисплея только при работающем двигателе.

Индикатор режима экономичного вождения

Индикатор режима экономичного вождения

Во время ускорения в экологичном режиме (экономичное вождение) загорится индикатор режима экономичного вождения. Когда ускорение превышает зону экономичного вождения, и когда автомобиль останавливается, этот индикатор выключается.

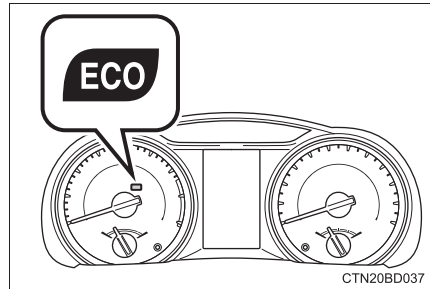

Дисплей зоны индикатора экономичного вождения

Предлагает зону экономичного вождения с текущим коэффициентом экономичного вождения на основании ускорения.

- ① Коэффициент экономичного вождения, основанный на ускорении

Если ускорение превышает зону экономичного вождения, правая сторона дисплея зоны индикатора режима экономичного вождения мигает.

- ② Зона экономичного вождения

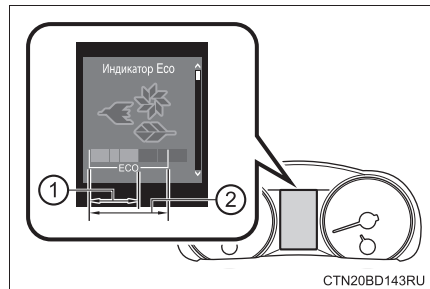

■ Работа индикатора режима экономичного вождения

Индикатор режима экономичного вождения не работает в следующих условиях:

- Рычаг переключения передач находится в любом положении, кроме D.
- Скорость автомобиля составляет приблизительно 130 km/h (км/ч) или более.

■ Индивидуальные настройки индикатора режима экономичного вождения

→стр. 94

Информация о расходе топлива

Информация о расходе топлива может отображаться на экране аудиосистемы.

Аудиосистема

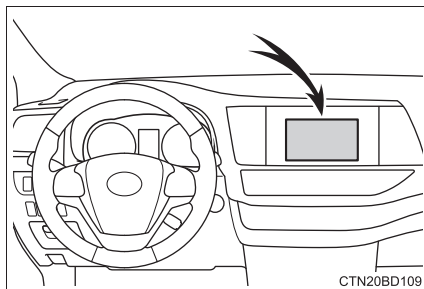

Информация о суточном пробеге

- 1 Нажмите кнопку "CAR".
- 2 Выберите "Информация о п...".
Если отображается экран "Последняя э...", выберите "Информация о п...".

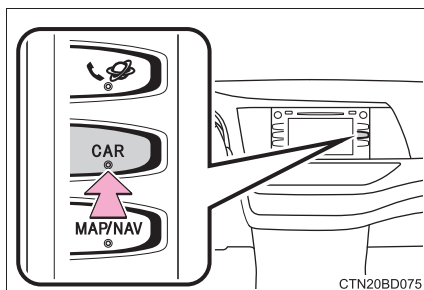

- ① Сброс данных о расходе топлива
- ② Расход топлива за последние 15 минут
- ③ Средняя скорость автомобиля с момента пуска двигателя.
- ④ Время, истекшее с момента пуска двигателя.

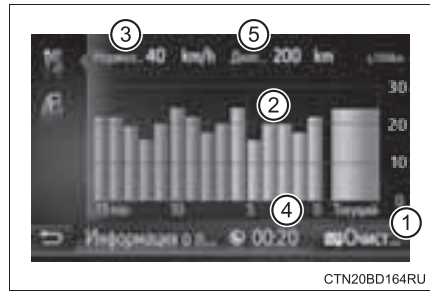

- ⑤ Запас хода по топливу (→стр. 100)

Автомобили без интеллектуальной системы доступа и пуска без ключа: Средний расход топлива за последние 15 минут разделяется цветом на прошлые средние значения и средние значения, полученные с момента последнего поворота замка запуска двигателя в положение "ON". Пользуйтесь показаниями среднего расхода топлива в качестве справочной информации.

Автомобили с интеллектуальной системой доступа и пуска без ключа: Средний расход топлива за последние 15 минут разделяется цветом на прошлые средние значения и средние значения, полученные с момента последнего поворота замка запуска двигателя в режим IGNITION ON. Пользуйтесь показаниями среднего расхода топлива в качестве справочной информации.

Это изображение приведено только в качестве примера.

Прошлая запись

- 1 Нажмите кнопку “CAR”.
- 2 Выберите “Последняя э...”.

Если отображается экран “Информация о п...”, выберите “Последняя э...”.

- 1 Сброс прошлых записанных данных
- 2 Наилучший записанный расход топлива
- 3 Средний расход топлива
- 4 Предыдущая запись о расходе топлива
- 5 Обновление данных о среднем расходе топлива

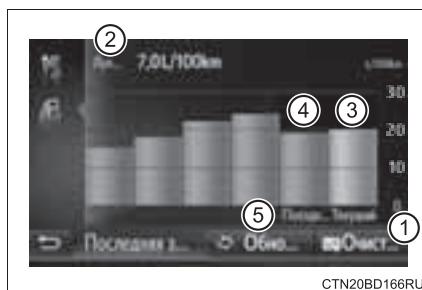

Журнал среднего расхода топлива поделен с помощью цвета на прошлые средние значения и средний расход топлива с момента последнего обновления. Пользуйтесь показаниями среднего расхода топлива в качестве справочной информации.

Это изображение приведено только в качестве примера.

■ Обновление данных прошлой записи

Обновите средний расход топлива, выбрав “Обно...” для повторного измерения текущего расхода топлива.

■ Сброс данных

Данные о расходе топлива можно удалить, выбрав “Очист...”.

■ Запас хода по топливу

Отображает расчетное максимальное расстояние, которое можно проехать на количестве топлива, оставшегося в баке.

Это расстояние вычисляется на основании среднего расхода топлива.

В результате фактическое расстояние, которое можно проехать, может отличаться от отображаемого на дисплее.

Управление каждым из компонентов

3

- 3-1. Информация о ключах**
 - Ключи 102
- 3-2. Открывание, закрывание и блокировка дверей**
 - Боковые двери..... 108
 - Дверь багажного отделения 116
 - Заднее откидное стекло 130
 - Интеллектуальная система доступа и пуска без ключа 135
- 3-3. Регулировка сидений**
 - Передние сиденья..... 142
 - Задние сиденья 144
 - Функция памяти положения сиденья водителя 151
 - Подголовники..... 155
- 3-4. Регулировка рулевого колеса и зеркал**
 - Рулевое колесо 159
 - Внутреннее зеркало заднего вида..... 161
 - Наружные зеркала заднего вида..... 164
- 3-5. Опускание и подъем стекол**
 - Электростеклоподъемники ... 166
 - Потолочный люк..... 170

Ключи

Ключи

К автомобилю прилагаются следующие ключи.

- ▶ Автомобили без интеллектуальной системы доступа и пуска без ключа

① Главные ключи

Управление функцией
беспроводного пульта
дистанционного управления
(→стр. 103)

② Запасной ключ

③ Пластинка с номером ключа

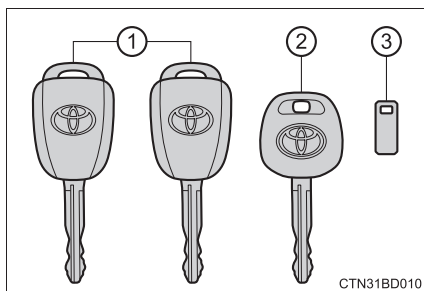

- ▶ Автомобили с интеллектуальной системой доступа и пуска без ключа

① Электронные ключи

- Управление интеллектуальной системой доступа и пуска без ключа (→стр. 135)
- Управление функцией
беспроводного пульта
дистанционного управления
(→стр. 103)

② Механические ключи

③ Пластинка с номером ключа

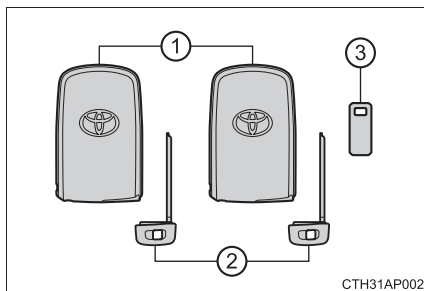

Беспроводной пульт дистанционного управления

- ▶ Автомобили без интеллектуальной системы доступа и пуска без ключа

- ① Блокирует двери (→стр. 109)
- ② Поднимает стекла* (→стр. 109)
- ③ Разблокирует двери (→стр. 109)
- ④ Опускает стекла* (→стр. 109)

*: Эту настройку следует индивидуально выполнить у дилера Toyota.

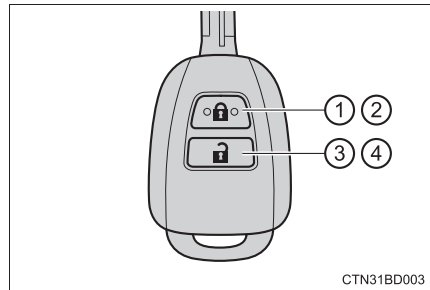

- ▶ Автомобили с интеллектуальной системой доступа и пуска без ключа

- ① Блокирует двери (→стр. 109)
- ② Поднимает стекла и закрывает потолочный люк* (→стр. 109)
- ③ Разблокирует двери (→стр. 109)
- ④ Опускает стекла и открывает потолочный люк* (→стр. 109)
- ⑤ Открывает и закрывает электромеханическую дверь багажного отделения (→стр. 118)

*: Эту настройку следует индивидуально выполнить у дилера Toyota.

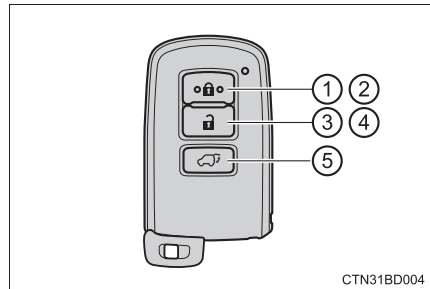

Использование механического ключа (автомобили с интеллектуальной системой доступа и пуска без ключа)

Для того чтобы извлечь механический ключ, нажмите кнопку фиксатора, а затем извлеките ключ.

Механический ключ можно вставить только в одном направлении, поскольку он имеет канавки только на одной стороне. Если ключ не вставляется в цилиндр замка, переверните его и попробуйте вставить снова.

После использования механического ключа вставьте его в электронный ключ. Носите механический ключ вместе с электронным ключом. При полной разрядке элемента питания электронного ключа или неправильной работе функции доступа вам потребуется механический ключ. (→стр. 516)

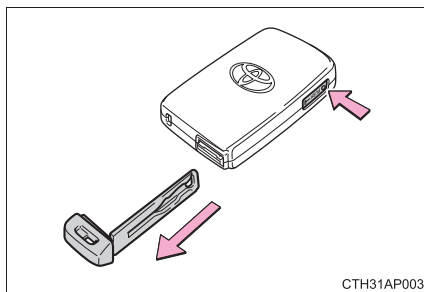

■ Если требуется оставить ключ от автомобиля работнику стоянки

Заприте перчаточный ящик согласно обстоятельствам. (→стр. 348)

Автомобили без интеллектуальной системы доступа и пуска без ключа: Оставьте главный ключ у себя, а работнику передайте запасной ключ.

Автомобили с интеллектуальной системой доступа и пуска без ключа: Извлеките механический ключ и оставьте его у себя, а работнику стоянки передайте только электронный ключ.

■ Если вы потеряли ключи

Новые оригинальные ключи могут быть изготовлены дилером Toyota с использованием главного ключа (автомобили без интеллектуальной системы доступа и пуска без ключа) или другого ключа (автомобили с интеллектуальной системой доступа и пуска без ключа) и номера ключа, выштампованного на пластинке с номером вашего ключа. Храните пластинку с номером ключа в надежном месте, например, в бумажнике, но не в автомобиле.

■ При полете в самолете

Если вы взяли ключ с функцией беспроводного дистанционного управления в самолет, то, находясь в салоне самолета, не нажимайте кнопки на ключе. Если ключ находится в сумке и т.д., убедитесь, что кнопки не могут быть случайно нажаты. При нажатии на кнопку ключ может излучать радиоволны, которые могут помешать управлению самолетом.

■ Условия, негативно влияющие на работу

▶ Автомобили без интеллектуальной системы доступа и пуска без ключа

Функция беспроводного пульта дистанционного управления может не выполняться должным образом в следующих ситуациях:

- Когда элемент питания беспроводного ключа разряжен
 - Вблизи телевизионных вышек, электростанций, бензоколонок, радиостанций, больших экранов, аэропортов или других сооружений, которые создают сильные радиоволны или электрические помехи
 - При нахождении в автомобиле портативного радиоприемника, мобильного телефона или других беспроводных средств связи
 - При наличии поблизости нескольких беспроводных ключей
 - Когда беспроводной ключ касается металлического предмета или закрыт им
 - Если поблизости используется беспроводной ключ (излучающий радиоволны)
 - Если беспроводной ключ оставлен вблизи электрического прибора, такого как персональный компьютер
 - Если на заднее стекло нанесена тонировка с содержанием металлических частиц или к нему прикреплены металлические предметы
- ▶ Автомобили с интеллектуальной системой доступа и пуска без ключа

→стр. 138

■ **Полная разрядка элемента питания ключа**

- ▶ Автомобили без интеллектуальной системы доступа и пуска без ключа

Если беспроводной пульт дистанционного управления не работает, возможно, элемент питания разряжен. При необходимости замените элемент питания. (→стр. 431)

- ▶ Автомобили с интеллектуальной системой доступа и пуска без ключа

- Стандартный срок службы элемента питания составляет от 1 года до 2 лет.

- Если заряд элемента питания стал слишком низким, при выключении двигателя в салоне будет звучать сигнализация. (→стр. 491)

- Поскольку электронный ключ постоянно принимает радиоволны, элемент питания разряжается, даже если электронный ключ не используется. Следующие признаки неисправности указывают на то, что элемент питания электронного ключа может быть разряжен. При необходимости замените элемент питания. (→стр. 431)

- Интеллектуальная система доступа и пуска без ключа или беспроводной пульт дистанционного управления не работает.
- Уменьшается зона обнаружения.
- Не загорается LED-индикатор на поверхности ключа.

- Во избежание серьезного ухудшения работы электронного ключа не оставляйте его на расстоянии ближе 1 м (м) от следующих электрических приборов, которые создают магнитное поле:

- Телевизоры
- Персональные компьютеры
- Мобильные телефоны, беспроводные телефоны и зарядные устройства
- Мобильные телефоны или беспроводные телефоны, находящиеся в процессе подзарядки
- Настольные лампы
- Индукционные панели

■ **Когда элемент питания ключа полностью разряжен**

→стр. 431

■ **Проверка номера зарегистрированного ключа (автомобили с интеллектуальной системой доступа и пуска без ключа)**

Количество электронных ключей, уже зарегистрированных для автомобиля, может быть подтверждено. Для получения дополнительных сведений обратитесь к дилеру Toyota.

■ **Если используется неправильный ключ (автомобили с интеллектуальной системой доступа и пуска без ключа)**

Цилиндр замка легко поворачивается, изолируя внутренний механизм.

■ **Индивидуальная настройка**

Настройки (напр., систему беспроводного пульта дистанционного управления) можно изменить.

(Индивидуально настраиваемые функции: →стр. 545)

**ВНИМАНИЕ!****■ Во избежание повреждения ключа**

- Не роняйте ключи, не подвергайте их сильным ударам и не сгибайте их.
- Не подвергайте ключи воздействию высоких температур в течение длительных периодов времени.
- Не допускайте намокания ключей, не мойте их в ультразвуковой стиральной машине и т.д.
- Не прикладывайте к ключам металлические или магнитные материалы и не размещайте ключи рядом с такими материалами.
- Не разбирайте ключи.
- Не прикрепляйте наклейку и т.д. к поверхности электронного ключа и ключа с функцией беспроводного пульта дистанционного управления.
- Автомобили с интеллектуальной системой доступа и пуска без ключа: Не размещайте ключи рядом с предметами, излучающими магнитные поля, такими как телевизоры, аудиосистемы и индукционные плиты, или рядом с электрическим медицинским оборудованием, таким как низкочастотное терапевтическое оборудование.

■ Ношение электронного ключа с собой (автомобили с интеллектуальной системой доступа и пуска без ключа)

Носите электронный ключ на удалении 10 см (см) или более от включенных электроприборов. Радиоволны, излучаемые электроприборами, находящимися на расстоянии 10 см (см) от электронного ключа, могут создавать помехи и явиться причиной неправильной работы ключа.

■ В случае неисправности интеллектуальной системы доступа и пуска без ключа или возникновения других проблем, связанных с ключом (автомобили с интеллектуальной системой доступа и пуска без ключа)

Доставьте автомобиль со всеми прилагаемыми электронными ключами к дилеру Toyota.

■ Когда электронный ключ потерян (автомобили с интеллектуальной системой доступа и пуска без ключа)

При утере электронного ключа значительно повышается риск кражи автомобиля. Незамедлительно обратитесь к дилеру Toyota со всеми оставшимися электронными ключами, прилагаемыми к автомобилю.

Боковые двери

Разблокировка и блокировка дверей снаружи

◆ Функция доступа (автомобили с интеллектуальной системой доступа и пуска без ключа)

Носите электронный ключ, чтобы включить эту функцию.

► Передние двери

- ① Для того чтобы разблокировать все двери, возьмитесь за ручку.

При этом необходимо дотронуться до датчика на задней поверхности ручки.

Двери нельзя разблокировать в течение 3 секунд после блокировки.

- ② Для того чтобы заблокировать все двери, коснитесь датчика блокировки (углубление в верхней части ручки двери).

Проверьте, что дверь надежно заблокирована.

► Дверь багажного отделения

- ① Для того чтобы разблокировать все двери, нажмите кнопку разблокировки.

Двери нельзя разблокировать в течение 3 секунд после блокировки.

- ② Для того чтобы заблокировать все двери, нажмите кнопку блокировки.

Проверьте, что дверь надежно заблокирована.

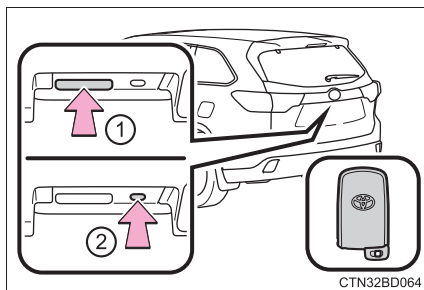
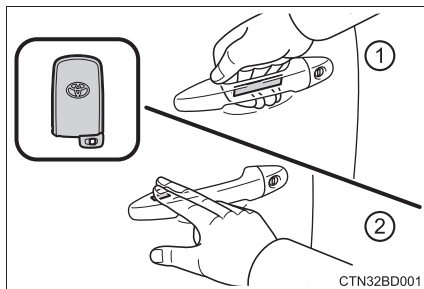

◆ Беспроводной пульт дистанционного управления

- ▶ Автомобили без интеллектуальной системы доступа и пуска без ключа

① Блокирует все двери

Проверьте, что дверь надежно заблокирована.

Нажмите и удерживайте, чтобы поднять стекла.* (→стр. 168)

② Разблокирует все двери

Нажмите и удерживайте, чтобы опустить стекла.* (→стр. 168)

*: Эту настройку следует индивидуально выполнить у дилера Toyota.

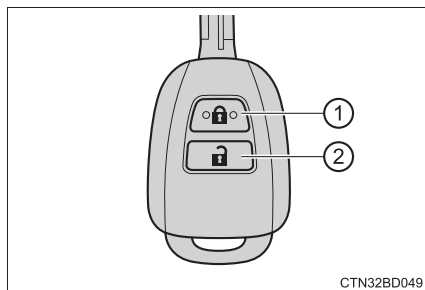

- ▶ Автомобили с интеллектуальной системой доступа и пуска без ключа

① Блокирует все двери

Проверьте, что дверь надежно заблокирована.

Нажмите и удерживайте, чтобы поднять стекла и закрыть потолочный люк.* (→стр. 168, 171)

② Разблокирует все двери

Нажмите и удерживайте, чтобы опустить стекла и открыть потолочный люк.* (→стр. 168, 171)

*: Эту настройку следует индивидуально выполнить у дилера Toyota.

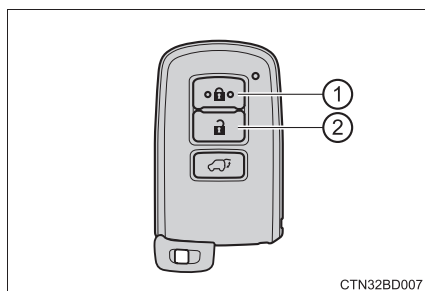

◆ Ключ

- ▶ Автомобили без интеллектуальной системы доступа и пуска без ключа

① Блокирует все двери

Поверните и удерживайте, чтобы поднять стекла.* (→стр. 168)

② Разблокирует все двери

Поверните и удерживайте, чтобы опустить стекла.* (→стр. 168)

*: Эту настройку следует индивидуально выполнить у дилера Toyota.

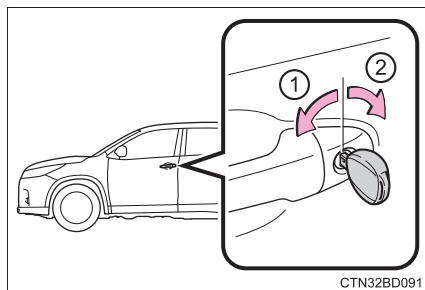

- ▶ Автомобили с интеллектуальной системой доступа и пуска без ключа

Блокировать и разблокировать двери можно также с помощью механического ключа. (→стр. 516)

■ Рабочие сигналы

- Двери: Лампы аварийной сигнализации мигают, указывая на блокировку/разблокировку дверей с помощью функции доступа или беспроводного пульта дистанционного управления. (Запереть: один раз; отпереть: два раза)
- Стекла и потолочный люк: Во время управления стеклами и потолочным люком звучит зуммер.

■ Функция безопасности

Если дверь не открывается приблизительно через 30 секунд после разблокировки дверей с помощью функции доступа или беспроводного пульта дистанционного управления, охранная функция снова заблокирует двери.

■ Когда дверь не блокируется с помощью датчика блокировки в верхней части ручки передней двери (автомобили с интеллектуальной системой доступа и пуска без ключа)

Если дверь не заблокируется даже при касании датчика в верхней части, попробуйте коснуться зоны датчиков в верхней и нижней части одновременно.

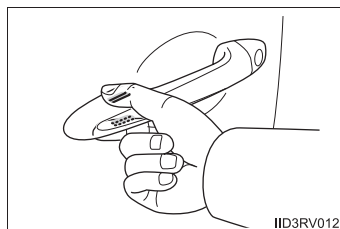

■ **Зуммер блокировки дверей (автомобили с интеллектуальной системой доступа и пуска без ключа)**

Если дверь закрыта не полностью, то при попытке ее блокировки с помощью функции доступа или беспроводного пульта дистанционного управления непрерывно звучит зуммер в течение 5 секунд. Для того чтобы зуммер перестал звучать, полностью закройте и заблокируйте двери еще раз.

■ **Резервная блокировка электромеханической двери багажного отделения (автомобили с электромеханической дверью багажного отделения)**

Если беспроводной пульт дистанционного управления используется для блокировки дверей во время закрывания электромеханической двери багажного отделения при полностью закрытых всех боковых дверях, лампы аварийной сигнализации мигнут, указывая на включение резервной блокировки. В этот момент боковые двери заблокированы. Дверь багажного отделения будет заблокирована после ее полного закрытия.

■ **Сигнализация**

Использование функции доступа или беспроводного пульта дистанционного управления для блокировки дверей приведет к активации системы сигнализации. (→стр. 77)

■ **Если интеллектуальная система доступа и пуска без ключа или беспроводной пульт дистанционного управления работают неправильно**

Автомобили с интеллектуальной системой доступа и пуска без ключа: Воспользуйтесь механическим ключом, чтобы заблокировать и разблокировать двери. (→стр. 516)

Если элемент питания ключа разрядился, замените его. (→стр. 431)

Разблокировка и блокировка дверей изнутри

◆ Переключатель блокировки дверей

- ① Блокирует все двери
- ② Разблокирует все двери

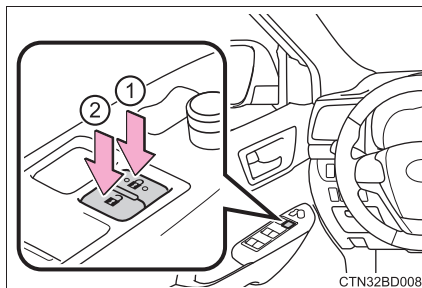

CTN32BD008

◆ Внутренние кнопки блокировки

- ① Блокирует двери
- ② Разблокирует двери

Дверь водителя можно открыть, потянув за внутреннюю ручку двери, даже если кнопка блокировки находится в положении блокировки.

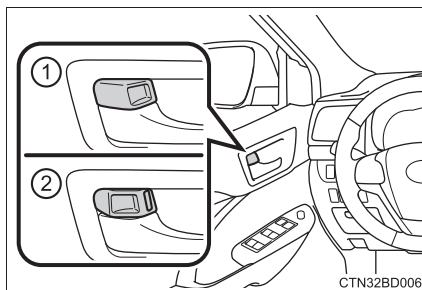

CTN32BD006

Блокировка передних дверей снаружи без использования ключа

- 1 Переместите внутреннюю кнопку блокировки в положение блокировки.
- 2 Закройте дверь, оттягивая ручку двери.

▶ Автомобили без интеллектуальной системы доступа и пуска без ключа

Дверь нельзя заблокировать, если ключ находится в замке запуска двигателя.

▶ Автомобили с интеллектуальной системой доступа и пуска без ключа

Дверь нельзя заблокировать, если замок запуска двигателя находится в режиме ACCESSORY или IGNITION ON, или если электронный ключ остался внутри автомобиля.

Ключ может распознаваться неправильно, и дверь может заблокироваться.

Замок для защиты от детей для задних дверей

При установленной блокировке дверь невозможно открыть изнутри.

- ① Разблокировать
- ② Кнопка

Эти замки можно настроить во избежание открывания задних дверей детьми. Для того чтобы заблокировать обе задние двери, нажмите переключатель на каждой задней двери.

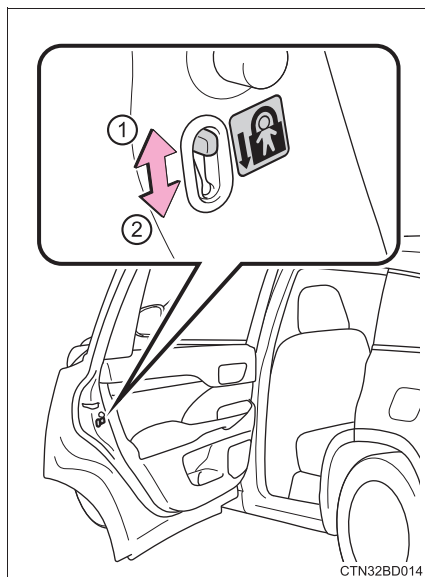

CTN32BD014

Системы автоматической блокировки и разблокировки дверей

Следующие функции можно включить или отменить:

Для получения инструкций об индивидуальной настройке см. стр. 550.

Функция	Действие
Функция блокировки дверей в зависимости от скорости	Все двери автоматически блокируются, когда скорость автомобиля становится приблизительно 20 km/h (км/ч) или более.
Функция блокировки дверей, связанная с включенной передачей	Все двери автоматически блокируются при переключении рычага переключения передач в положение, отличное от P.
Функция разблокировки дверей, связанная с включенной передачей	Все двери автоматически разблокируются при переключении рычага переключения передач в положение P.
Функция разблокировки дверей, связанная с дверью водителя	Все двери автоматически разблокируются, когда открывается дверь водителя.

■ Переключение функции разблокировки дверей (автомобили с интеллектуальной системой доступа и пуска без ключа)

Можно настроить, какие двери будет разблокировать функция доступа при использовании беспроводного пульта дистанционного управления.

1 Выключите замок запуска двигателя.

2 Когда индикатор на поверхности ключа не горит, нажмите и удерживайте



или



в течение приблизительно 5 секунд, одновременно нажимая и удерживая .

Как показано ниже, при выполнении каждого действия происходит изменение настройки. (При непрерывном изменении настройки отпустите кнопки, подождите не менее 5 секунд и повторите шаг 2).

Многофункциональный информационный дисплей	Функция разблокировки	Звуковой сигнал
	При удерживании ручки двери разблокируются все двери.	Снаружи: Звучит дважды Внутри: Издает отрывистый звук один раз
	При удерживании ручки двери водителя разблокируется только дверь водителя. При удерживании ручки двери переднего пассажира разблокируются все двери.	Снаружи: Звучит 3 раза Внутри: Издает отрывистый звук один раз

Во избежание случайного срабатывания сигнализации разблокируйте двери с помощью беспроводного пульта дистанционного управления, затем откройте и закройте дверь один раз после изменения настроек. (Если дверь не открывается в течение приблизительно 30 секунд после нажатия на двери будут снова заблокированы, а сигнализация автоматически активируется).

В случае срабатывания сигнализации сразу выключите сигнализацию. (→стр. 78)

■ Система разблокировки дверей при обнаружении удара

Когда автомобиль подвергается сильному удару, все двери разблокируются. Однако в зависимости от силы удара или типа аварии система может не сработать.

■ Условия, влияющие на работу интеллектуальной системы доступа и пуска без ключа или беспроводного пульта дистанционного управления

- ▶ Автомобили без интеллектуальной системы доступа и пуска без ключа
→стр. 105
- ▶ Автомобили с интеллектуальной системой доступа и пуска без ключа
→стр. 138

■ Индивидуальная настройка

Настройки (напр., функцию разблокировки с помощью ключа) можно изменить. (Индивидуально настраиваемые функции: →стр. 545)

▲ ПРЕДУПРЕЖДЕНИЕ**■ Во избежание аварии**

Соблюдайте следующие меры предосторожности при движении автомобиля. В противном случае возможно открывание двери и выпадение пассажира из автомобиля, что может привести к серьезной травме или смерти.

- Убедитесь, что все двери надежно закрыты и заблокированы.
- Не тяните за внутренние ручки дверей во время движения.
Будьте особенно внимательны с дверью водителя, поскольку она может открыться, даже если внутренняя кнопка блокировки находится в положении блокировки.
- Если на задних сиденьях находятся дети, активируйте замок для защиты от детей для задних дверей.

■ При использовании беспроводного пульта дистанционного управления или ключа и при управлении электростеклоподъемниками и потолочным люком

Управляйте электростеклоподъемником или потолочным люком после проверки невозможности заземления частей тела пассажиров стеклоподъемником или потолочным люком. Кроме того, не разрешайте детям управлять беспроводным пультом дистанционного управления или ключом. Существует вероятность захвата частей тела детей и других пассажиров электростеклоподъемниками или потолочным люком.

Дверь багажного отделения

Дверь багажного отделения можно заблокировать/разблокировать следующим образом.

Блокировка и разблокировка двери багажного отделения

- Переключатель блокировки дверей
→стр. 112
- Функция доступа (автомобили с интеллектуальной системой доступа и пуска без ключа)
→стр. 108
- Беспроводной пульт дистанционного управления
→стр. 109
- Ключ
→стр. 110

Открывание/закрывание двери багажного отделения изнутри автомобиля (автомобили с электромеханической дверью багажного отделения)

Нажмите и удерживайте переключатель, чтобы открыть или закрыть дверь багажного отделения, когда она разблокирована.

Нажатие на переключатель во время открывания/закрывания двери багажного отделения останавливает операцию.

Для того чтобы снова управлять дверью багажного отделения, нажмите и удерживайте переключатель. Дверь багажного отделения затем сместится в противоположном направлении.

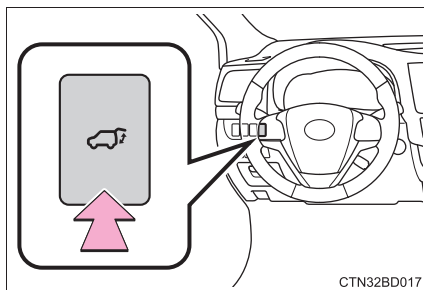

Открывание двери багажного отделения снаружи автомобиля

◆ Механизм открывания двери багажного отделения

- ▶ Автомобили без электромеханической двери багажного отделения

Поднимите дверь багажного отделения, одновременно нажимая переключатель механизма открывания двери багажного отделения.

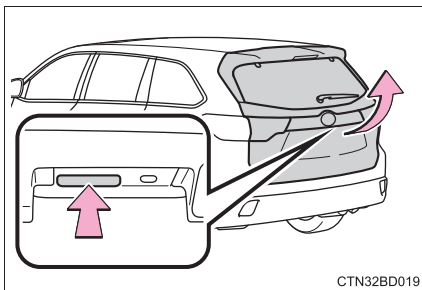

CTN32BD019

- ▶ Автомобили с электромеханической дверью багажного отделения

Когда дверь багажного отделения разблокирована: Нажмите переключатель механизма открывания двери багажного отделения.

Когда дверь багажного отделения заблокирована: При ношении электронного ключа с собой

нажмите и удерживайте переключатель механизма открывания двери багажного отделения.

Нажатие на переключатель во время открывания/закрывания двери багажного отделения останавливает операцию.

◆ Беспроводной пульт дистанционного управления (автомобили с электромеханической дверью багажного отделения)

Нажмите и удерживайте кнопку для открывания или закрывания, когда дверь багажного отделения разблокирована.

Нажатие на кнопку во время открывания/закрывания двери багажного отделения останавливает операцию.

Для того чтобы снова управлять дверью багажного отделения, нажмите и удерживайте кнопку. Дверь багажного отделения затем сместится в противоположном направлении.

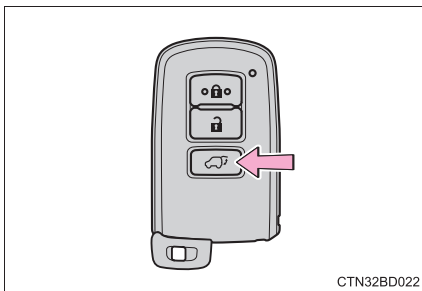

Переключатель электромеханической двери багажного отделения (автомобили с электромеханической дверью багажного отделения)

Быстро нажмите и отпустите переключатель, чтобы закрыть дверь багажного отделения.

Нажатие на переключатель во время открывания/закрывания двери багажного отделения останавливает операцию.

Для того чтобы снова управлять дверью багажного отделения, нажмите и отпустите переключатель. Дверь багажного отделения затем сместится в противоположном направлении. (Если дверь багажного отделения останавливается в положении, близком к положению полного закрытия, дверь багажного отделения откроется только после быстрого нажатия и отпускания переключателя).

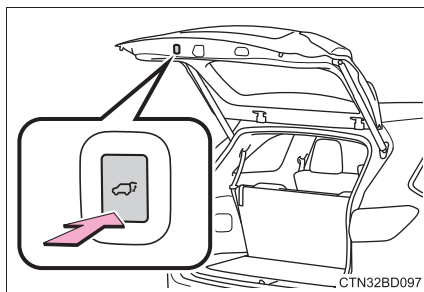

При закрывании двери багажного отделения

Опустите дверь багажного отделения с помощью ручки двери багажного отделения.

- ▶ Автомобили без электромеханической двери багажного отделения

Обязательно потяните дверь багажного отделения вниз снаружи, чтобы закрыть ее.

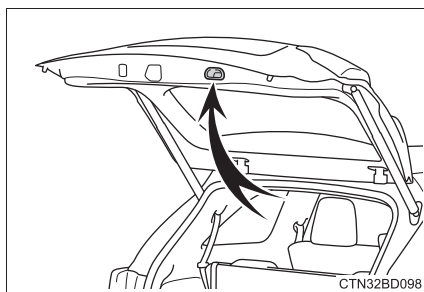

- ▶ Автомобили с электромеханической дверью багажного отделения
- Сработает доводчик закрывания двери багажного отделения, и дверь закроется автоматически полностью.

Отключение системы электромеханической двери багажного отделения (автомобили с электромеханической дверью багажного отделения)

Выключите главный переключатель в перчаточном ящике, чтобы отключить систему электромеханической двери багажного отделения.

- ① On (включено)
- ② Off (отключено)

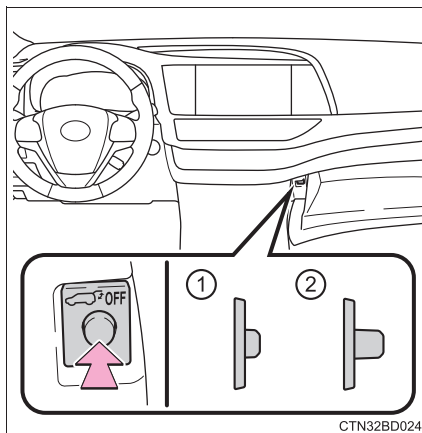

Регулировка открытого положения двери багажного отделения (автомобили с электромеханической дверью багажного отделения)

Открытое положение электромеханической двери багажного отделения.

- ① Откройте дверь багажного отделения и отрегулируйте ее требуемое положение.
- ② Нажмите и удерживайте переключатель на электромеханической двери багажного отделения приблизительно 2 секунды, пока зуммер не прозвучит 4 раза.

■ Фонарь освещения багажного отделения

Фонарь освещения багажного отделения включается, когда открывается дверь багажного отделения или заднее откидное стекло при включенном выключателе фонаря освещения багажного отделения.

- ① Вкл.
- ② Выкл.

Когда замок запуска двигателя выключен, лампа выключится автоматически через 20 минут.

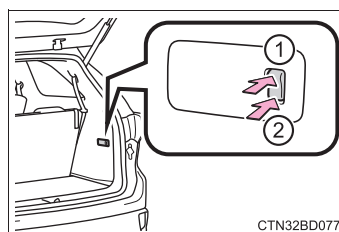

- После того как дверь багажного отделения была открыта, а затем закрыта
Снова заблокируйте дверь багажного отделения, т.к. она не блокируется автоматически.

■ Если не работает механизм открывания двери багажного отделения

Дверь багажного отделения можно разблокировать изнутри.

- 1 Снимите крышку на облицовке двери багажного отделения.

Используйте ткань во избежание образования царапин.

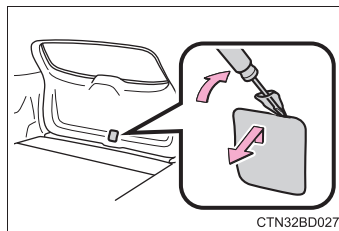

- 2 Сдвиньте рычаг электропривода двери багажного отделения.

▶ Автомобили без электромеханической двери багажного отделения

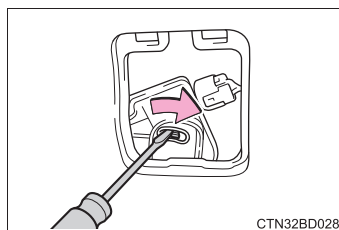

▶ Автомобили с электромеханической дверью багажного отделения

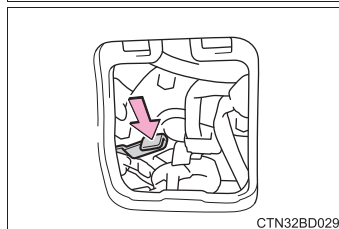

■ Электромеханической дверью багажного отделения можно управлять, когда (автомобили с электромеханической дверью багажного отделения)

Главный переключатель электромеханической двери багажного отделения включен, а заднее откидное стекло закрыто.

■ Электромеханическую дверь багажного отделения можно открыть, когда (автомобили с электромеханической дверью багажного отделения)

- Замок запуска двигателя находится в режиме IGNITION ON, а рычаг переключения передач - в положении P.
- Замок запуска двигателя находится в режиме ACCESSORY или выключен.

■ Доводчик закрывания двери багажного отделения (автомобили с электромеханической дверью багажного отделения)

Если дверь багажного отделения оставлена приоткрытой, доводчик двери багажного отделения автоматически полностью закроет ее.

- Доводчик двери багажного отделения срабатывает вне зависимости от режима замка запуска двигателя.
- Дверь багажного отделения можно открыть во время работы доводчика двери багажного отделения, нажав на кнопку механизма открывания двери багажного отделения.

■ **Управление электромеханической дверью багажного отделения (автомобили с электромеханической дверью багажного отделения)**

- Зуммер звучит для указания на открывание/закрывание двери багажного отделения.
- Дверь багажного отделения можно открыть и закрыть вручную, даже когда главный переключатель электромеханической двери багажного отделения выключен.

■ **Управление электромеханической дверью багажного отделения с помощью функции доступа (автомобили с электромеханической дверью багажного отделения)**

Дверь багажного отделения можно открыть, даже если она заблокирована. Все двери разблокируются, когда используется электромеханическая дверь багажного отделения. Обязательно снова заблокируйте все двери, когда выходите из автомобиля. Двери не будут блокироваться автоматически после закрытия двери багажного отделения.

■ **Доводчик двери багажного отделения (автомобили с электромеханической дверью багажного отделения)**

Если дверь багажного отделения опускается вручную, при ее остановке в открытом положении она будет полностью закрыта автоматически.

■ **Функция защиты от защемления (автомобили с электромеханической дверью багажного отделения)**

- Если что-то препятствует электромеханической двери багажного отделения во время закрывания, дверь багажного отделения слегка откроется и затем остановится.
- Если что-то препятствует электромеханической двери багажного отделения во время открывания, дверь багажного отделения незамедлительно остановится.

■ **Функция защиты от падения (автомобили с электромеханической дверью багажного отделения)**

Во время автоматического открывания электромеханической двери багажного отделения в случае приложения чрезмерного усилия она прекратит открывание во избежание внезапного закрывания электромеханической двери багажного отделения.

■ **Отмена отрегулированного открытого положения двери багажного отделения (автомобили с электромеханической дверью багажного отделения)**

Нажмите и удерживайте переключатель на электромеханической двери багажного отделения, пока зуммер не прозвучит 4 раза, временно остановится, а затем прозвучит 2 раза. Открытое положение инициализируется в полностью открытое положение.

■ **При повторном подключении аккумуляторной батареи или замене предохранителя, пока дверь багажного отделения открыта (автомобили с электромеханической дверью багажного отделения)**

Для того чтобы дать возможность электроприводу двери багажного отделения работать должным образом, выполните инициализацию системы, полностью закрыв дверь багажного отделения вручную. Если аккумуляторная батарея подключается заново или предохранитель заменяется при закрытой двери багажного отделения, инициализация системы не требуется.

■ **Индивидуальная настройка (автомобили с электромеханической дверью багажного отделения)**

Настройки (напр., угол открытия электромеханической двери багажного отделения) можно изменить.

(Индивидуально настраиваемые функции: →стр. 552)



ПРЕДУПРЕЖДЕНИЕ

Соблюдайте следующие меры предосторожности.

Пренебрежение ими может привести к серьезной травме или смерти.

■ **Перед началом движения**

- Убедитесь, что дверь багажного отделения полностью закрыта. Если дверь багажного отделения закрыта не полностью, она может неожиданно открыться во время движения и задеть находящиеся поблизости объекты, либо из багажного отделения может выпасть багаж, что может стать причиной аварии.
- Не позволяйте детям играть в багажном отделении.
Если ребенок случайно окажется заперт в багажном отделении, он может получить тепловой удар или другие травмы.
- Не позволяйте детям открывать или закрывать дверь багажного отделения.
Это может стать причиной неожиданного перемещения двери багажного отделения, что может привести к защемлению руки, головы или шеи ребенка при закрывании двери багажного отделения.

■ **Важные моменты во время движения**

Не разрешайте никому находиться в багажном отделении. В случае резкого торможения, заноса или столкновения им может грозить серьезная травма или смерть.

■ **Управление дверью багажного отделения**

Соблюдайте следующие меры предосторожности.

В противном случае может произойти защемление частей тела, что может стать причиной серьезной травмы или смерти.

- Перед открыванием двери багажного отделения удалите с нее тяжелый груз, например, снег и лед. В противном случае дверь багажного отделения может внезапно закрыться снова после того, как она была открыта.

⚠ ПРЕДУПРЕЖДЕНИЕ

- Перед открыванием или закрыванием двери багажного отделения убедитесь, что автомобиль находится в безопасном месте.
- Если поблизости есть люди, убедитесь в том, что им ничего не угрожает, и предупредите их, что дверь багажного отделения сейчас откроется или закроется.
- При ветреной погоде открывайте или закрывайте дверь багажного отделения с осторожностью, поскольку сильный ветер может стать причиной резкого движения двери.

- Автомобили без электромеханической двери багажного отделения:

Дверь багажного отделения может внезапно закрыться, если она открыта не полностью. Открывать или закрывать дверь багажного отделения на склоне труднее, чем на горизонтальной поверхности, поэтому остерегайтесь неожиданного самопроизвольного открывания или закрывания двери багажного отделения. Прежде чем пользоваться багажным отделением, убедитесь, что дверь багажного отделения полностью открыта и не представляет опасности.

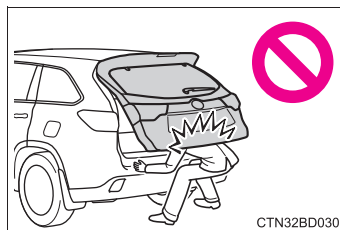

- При закрывании двери багажного отделения будьте особенно осторожны, чтобы избежать защемления пальцев и т.д.

- Автомобили без электромеханической двери багажного отделения:

При закрывании двери багажного отделения не забудьте слегка нажать на ее внешнюю поверхность. Если полное закрывание двери багажного отделения производится за ручку, это может привести к защемлению ладоней или рук.

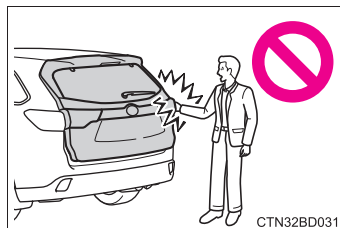

⚠ ПРЕДУПРЕЖДЕНИЕ

- Не тяните за демпферную стойку двери багажного отделения (автомобили без электромеханической двери багажного отделения) или стержень двери багажного отделения (автомобили с электромеханической дверью багажного отделения), чтобы закрыть дверь, и не висите на демпферной стойке двери багажного отделения (автомобили без электромеханической двери багажного отделения) или стержне двери багажного отделения (автомобили с электромеханической дверью багажного отделения).

В противном случае возможно защемление рук, либо демпферная стойка двери багажного отделения (автомобили без электромеханической двери багажного отделения) или стержень двери багажного отделения (автомобили с электромеханической дверью багажного отделения) сломается, что приведет к несчастному случаю.

- Автомобили без электромеханической двери багажного отделения: Если крепление для велосипедов или подобный тяжелый предмет прикреплен к двери багажного отделения, она может внезапно снова закрыться после открывания, став причиной защемления и травмирования чьих-либо рук, головы или шеи. При установке аксессуара на дверь багажного отделения рекомендуется использовать оригинальные детали Toyota.

■ Доводчик закрывания двери багажного отделения (автомобили с электромеханической дверью багажного отделения)

- Если дверь багажного отделения оставлена приоткрытой, доводчик двери багажного отделения автоматически полностью закроет ее. Доводчик двери багажного отделения начнет работать через несколько секунд. Следите за тем, чтобы не прищемить дверью багажного отделения пальцы, другие части тела или предметы, поскольку это может привести к раздроблению костей или другим серьезным травмам.

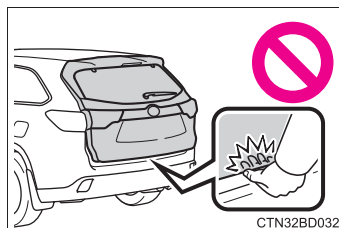

- Будьте осторожны при использовании доводчика двери багажного отделения, т.к. он все еще работает, когда система электромеханической двери багажного отделения отключена.

**ПРЕДУПРЕЖДЕНИЕ****■ Электромеханическая дверь багажного отделения (при наличии)**

При управлении электромеханической дверью багажного отделения соблюдайте следующие меры предосторожности.

Пренебрежение ими может привести к серьезной травме или смерти.

- Проверьте, что автомобиль находится в безопасном месте и отсутствуют препятствия или помехи, за которые могут зацепиться ваши вещи.
- Если поблизости есть люди, убедитесь в том, что им ничего не угрожает, и предупредите их, что дверь багажного отделения сейчас откроется или закроется.
- Если система электромеханической двери багажного отделения отключается с помощью главного выключателя во время автоматической работы двери багажного отделения, то автоматическая работа прекращается. Затем дверью багажного отделения следует управлять вручную. Будьте особенно осторожны, находясь на склоне, поскольку дверь багажного отделения может неожиданно открыться или закрыться.
- Если рабочие условия электромеханической двери багажного отделения более не выполняются, может зазвучать зуммер, и открывание или закрывание двери багажного отделения может остановиться. Затем дверью багажного отделения следует управлять вручную. Будьте особенно осторожны, находясь на склоне, поскольку дверь багажного отделения может внезапно открыться или закрыться.
- На склоне дверь багажного отделения может внезапно закрыться после открытия. Убедитесь, что дверь багажного отделения полностью открыта и не представляет опасности.
- В следующих ситуациях могут быть обнаружены неполадки в работе электромеханической двери багажного отделения, и автоматическая работа двери может быть остановлена. В этом случае манипуляции с дверью багажного отделения необходимо производить вручную. Будьте особенно осторожны, находясь на склоне, поскольку дверь багажного отделения может внезапно открыться или закрыться.
 - Когда дверь багажного отделения контактирует с препятствием
 - Когда напряжение аккумуляторной батареи внезапно падает, например, когда замок запуска двигателя поворачивается в режим IGNITION ON, или когда во время работы в автоматическом режиме запускается двигатель
- Если на дверь багажного отделения установлено крепление для велосипедов или другое аналогичное приспособление, электромеханическая дверь багажного отделения может не работать, или стать неисправной, либо дверь багажного отделения может сдвинуться в направлении закрывания после открытия, став причиной защемления или травмы чьей-либо руки, головы или шеи. При установке дополнительной детали на дверь багажного отделения обратитесь за подробностями к дилеру Toyota.

**ПРЕДУПРЕЖДЕНИЕ****■ Функция защиты от заземления (автомобили с электромеханической дверью багажного отделения)**

Соблюдайте следующие меры предосторожности.

Пренебрежение ими может привести к серьезной травме или смерти.

- Никогда не пытайтесь преднамеренно проверить работоспособность функции защиты от заземления с помощью какой-либо части тела.
- Функция защиты от заземления может не сработать, если предмет будет зажат непосредственно перед полным закрыванием двери багажного отделения. Следите за тем, чтобы не прищемить пальцы и т.д.
- Функция защиты от заземления может не сработать в зависимости от формы захваченного предмета. Следите за тем, чтобы не прищемить пальцы и т.д.

⚠ ВНИМАНИЕ!

■ Демпферные стойки двери багажного отделения (автомобили без электромеханической двери багажного отделения)

Дверь багажного отделения оснащена демпферными стойками, которые удерживают ее на месте.

Соблюдайте следующие меры предосторожности.

В противном случае возможна поломка демпферной стойки двери багажного отделения, что станет причиной неисправности.

- Не прикрепляйте к штоку демпферной стойки посторонние предметы, такие как наклейки, пластиковые или клеевые пленки.
- Не дотрагивайтесь до штока демпферной стойки руками в перчатках или любым другим предметом из ткани.
- Не прикрепляйте к двери багажного отделения никакие аксессуары, кроме оригинальных деталей Toyota.



- Не опирайтесь рукой о демпферную стойку, не прикладывайте к ней усилий в продольном направлении.

■ Шпиндели двери багажного отделения (автомобили с электромеханической дверью багажного отделения)

Дверь багажного отделения оснащена стержнями, которые удерживают ее на месте.

Соблюдайте следующие меры предосторожности.

В противном случае возможна поломка стержня двери багажного отделения, что станет причиной неисправности.

- Не прикрепляйте к стержню посторонние предметы, такие как наклейки, пластиковые листы или клейкие ленты.
- Не касайтесь стержня руками в перчатках или другими предметами из ткани.
- Не прикрепляйте какие-либо аксессуары к двери багажного отделения. При прикреплении обратитесь за подробностями к дилеру Toyota.

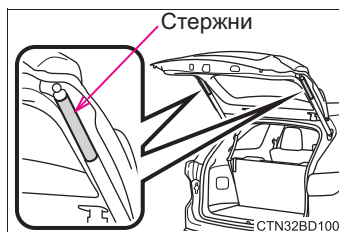

- Не опирайтесь рукой о стержень, не прикладывайте к нему усилий в продольном направлении.

**ВНИМАНИЕ!****■ Во избежание неисправности доводчика двери багажного отделения (автомобили с электромеханической дверью багажного отделения)**

Не прилагайте чрезмерного усилия к двери багажного отделения во время работы ее доводчика.

■ Во избежание повреждения электромеханической двери багажного отделения (при наличии)

- Убедитесь в отсутствии льда между дверью багажного отделения и рамкой, который может помешать движению двери багажного отделения. Управление электромеханической дверью багажного отделения при наличии избыточной нагрузки на дверь может привести к неисправности.
- Не прилагайте чрезмерного усилия к электромеханической двери багажного отделения во время ее работы.
- Будьте аккуратны, чтобы не повредить датчики (установленные на правой и левой кромке электромеханической двери багажного отделения) ножом или другим острым предметом. Если датчик отсоединен, электромеханическая дверь багажного отделения не закроется автоматически.

Заднее откидное стекло*

Открывание заднего откидного стекла

Заднее откидное стекло можно открыть с помощью механизма открывания этого стекла.

- 1 Когда дверь багажного отделения разблокирована: Нажмите кнопку, чтобы открыть заднее откидное стекло.

Когда дверь багажного отделения заблокирована: Во время ношения электронного ключа при себе нажмите кнопку, чтобы открыть заднее откидное стекло.

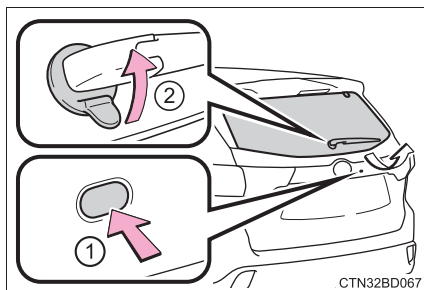

- 2 Поднимите заднее откидное стекло с помощью ручки

*: При наличии

■ Фонарь освещения багажного отделения

→стр. 120

■ Заднее откидное стекло можно открыть, когда

Дверь багажного отделения закрыта.

■ Открывание и закрывание заднего откидного стекла

- Медленно и аккуратно откройте заднее откидное стекло.
- Убедитесь, что задний стеклоочиститель выключен.
- Не вращайте рычаг заднего стеклоочистителя, когда заднее откидное стекло открыто. (Если рычаг заднего стеклоочистителя вращается, включите переключатель стеклоочистителя после закрытия заднего откидного стекла. Рычаг заднего стеклоочистителя автоматически вернется в правильное положение после однократного срабатывания).
- Убедитесь, что дверь багажного отделения закрыта, прежде чем закрыть заднее откидное стекло.

■ После закрывания заднего откидного стекла

Проверьте, что заднее откидное стекло плотно закрыто. Если оно закрыто не плотно, задний стеклоочиститель и омыватель могут работать неправильно.

■ Функция для предотвращения блокировки заднего откидного стекла с электронным ключом внутри

- Когда все двери заблокированы, при закрытии заднего откидного стекла с электронным ключом внутри багажного отделения, прозвучит сигнализация. В этом случае заднее откидное стекло можно открыть, нажав на механизм открывания заднего откидного стекла.
- Если запасной электронный ключ находится в багажном отделении, когда заблокированы все двери, активируется функция предотвращения закрытия ключа в автомобиле, и заднее откидное стекло можно открыть. Во избежание кражи забирайте все электронные ключи с собой, когда выходите из автомобиля.
- Если электронный ключ находится в багажном отделении, когда заблокированы все двери, ключ может не обнаруживаться в зависимости от местоположения ключа и состояния окружающих радиоволн. В этом случае функцию предотвращения закрытия ключа в автомобиле включить нельзя, в результате чего все двери будут заблокированы при закрытии заднего откидного стекла. Обязательно проверьте, где находится ключ, прежде чем закрыть заднее откидное стекло.

**ПРЕДУПРЕЖДЕНИЕ**

Соблюдайте следующие меры предосторожности.

Пренебрежение ими может привести к серьезной травме или смерти.

■ Перед началом движения

- Убедитесь, что заднее откидное стекло полностью закрыто. Если заднее откидное стекло закрыто не полностью, оно может неожиданно открыться во время движения и задеть находящиеся поблизости объекты, либо из багажного отделения может выпасть багаж, что может стать причиной аварии.
- Не позволяйте ребенку открывать или закрывать заднее откидное стекло. Это может стать причиной неожиданного движения заднего откидного стекла, что может привести к защемлению рук, головы или шеи ребенка при закрывании заднего откидного стекла.

■ Управление задним откидным стеклом

Соблюдайте следующие меры предосторожности.

В противном случае может произойти защемление частей тела, что может стать причиной серьезной травмы или смерти.

- Перед открыванием заднего откидного стекла удалите с него тяжелый груз, например, снег или лед. В противном случае заднее откидное стекло может внезапно закрыться снова сразу после того, как оно было открыто.
- Перед открыванием или закрыванием заднего откидного стекла убедитесь, что автомобиль находится в безопасном месте.
- Если поблизости есть люди, убедитесь в том, что им ничто не угрожает, и предупредите их, что заднее откидное стекло сейчас откроется или закроется.
- При ветреной погоде открывайте или закрывайте заднее откидное стекло с осторожностью, поскольку сильный ветер может стать причиной резкого движения стекла.

⚠ ПРЕДУПРЕЖДЕНИЕ

- Заднее откидное стекло может внезапно закрыться, если оно открыто не полностью. Открывать или закрывать заднее откидное стекло на склоне труднее, чем на ровной поверхности, поэтому остерегайтесь неожиданного самопроизвольного открывания или закрывания заднего откидного стекла. Прежде чем пользоваться багажным отделением, убедитесь, что заднее откидное стекло полностью открыто и не представляет опасности. Кроме того, внимательно следите за своими вещами и предметами одежды, такими как сумки и галстуки.

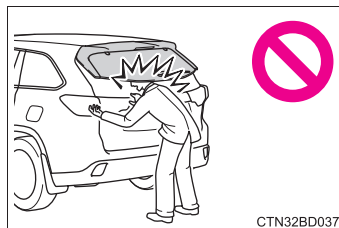

- При закрывании заднего откидного стекла будьте особенно осторожны во избежание защемления пальцев и т.д. Кроме того, внимательно следите за своими вещами и предметами одежды, такими как сумки и галстуки.

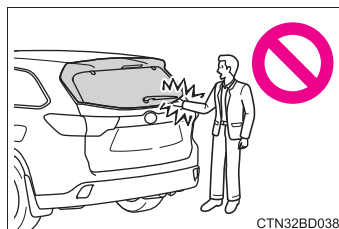

- При закрывании заднего откидного стекла не забудьте слегка нажать на его внешнюю поверхность.

- Не тяните за демпферную стойку заднего откидного стекла, чтобы закрыть его, и не висните на ней.

В противном случае можно защемить ладонь или сломать демпферную стойку заднего откидного стекла, что может стать причиной несчастного случая.

- Не прикрепляйте к заднему откидному стеклу никаких предметов, кроме оригинальных деталей Toyota. Наличие дополнительного груза на заднем откидном стекле может привести к тому, что оно может внезапно закрыться сразу после того, как было открыто, что приведет к серьезным травмам или смерти.

- Не открывайте заднее откидное стекло, пока включен задний стеклоочиститель. (Если задний стеклоочиститель включается во время открывания заднего откидного стекла, приводной диск электродвигателя стеклоочистителя будет вращаться на панели двери).

⚠ ПРЕДУПРЕЖДЕНИЕ

- Не вставляйте никакой предмет в приводной диск электродвигателя стеклоочистителя.

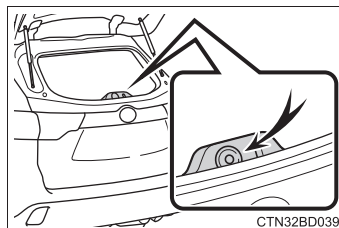

- Не закрывайте заднее откидное стекло, пока включен задний стеклоочиститель. Рычаг заднего стеклоочистителя может внезапно снова включиться после закрывания заднего откидного стекла.

⚠ ВНИМАНИЕ!

■ Демпферные стойки заднего откидного стекла

Заднее откидное стекло оснащено демпферными стойками, которые удерживают его на месте. Соблюдайте следующие меры предосторожности. В противном случае возможно повреждение демпферной стойки заднего откидного стекла, что станет причиной неисправности.

- Не прикрепляйте к штоку демпферной стойки посторонние предметы, такие как наклейки, пластиковые или клеевые пленки.
- Не дотрагивайтесь до штока демпферной стойки руками в перчатках или любым другим предметом из ткани.
- Не прикрепляйте к заднему откидному стеклу никаких предметов, кроме оригинальных деталей Toyota.

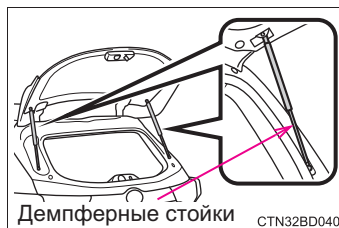

- Не опирайтесь рукой или ногой о демпферную стойку, не прикладывайте к ней усилий в продольном направлении.

Интеллектуальная система доступа и пуска без ключа*

Следующие действия можно выполнять, просто держа электронный ключ, например, в кармане. Водитель всегда должен иметь при себе электронный ключ.

- Блокирует и разблокирует двери (→стр. 108)
- Открывание двери багажного отделения (→стр. 117)
- Открывает заднее откидное стекло (→стр. 130)
- Пуск двигателя (→стр. 201)

■ Местоположение антенны

- ① Антенны снаружи салона
- ② Антенны в салоне
- ③ Антенна снаружи багажного отделения

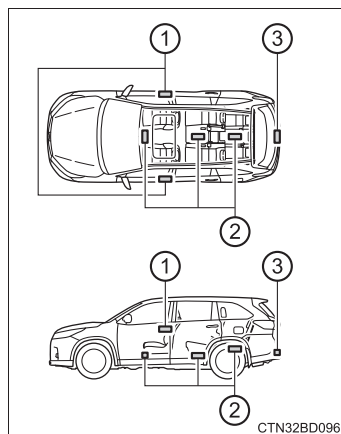

*: При наличии

■ Радиус действия (зоны обнаружения электронного ключа)

- При блокировке или разблокировке дверей

Этой системой можно управлять, когда электронный ключ находится в пределах 0,7 м (м) от наружной ручки передней двери. (Возможно управление только дверьми, обнаруживающими ключ).

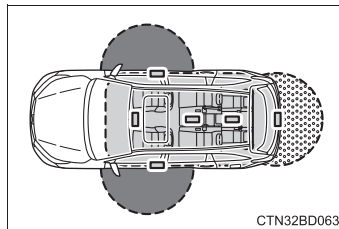

CTN32BD063

- При пуске двигателя или изменении режимов замка запуска двигателя
- Системой можно управлять, когда электронный ключ находится внутри автомобиля.
- При открывании заднего откидного стекла и блокировке или разблокировке дверей

Этой системой можно управлять, когда электронный ключ находится в пределах 0,7 м (м) от переключателя механизма открывания двери багажного отделения.

■ Сигнализации и предупреждающие индикаторы

Звуки сигнализации и предупреждающее сообщение на многофункциональном информационном дисплее используются для защиты от неожиданных аварий или кражи автомобиля вследствие случайного действия. Когда отображается предупреждающее сообщение, примите надлежащие меры на основании отображаемого сообщения. (→стр. 476)

Когда звучит только сигнализация, обстоятельства и процедуры исправления следующие:

Сигнализация	Ситуация	Процедура исправления
В течение 5 секунд звучит внешняя сигнализация	Заднее откидное стекло было закрыто, пока электронный ключ все еще находился внутри багажника и все двери были заблокированы.	Извлеките электронный ключ из автомобиля и закройте заднее откидное стекло.
	Была предпринята попытка запереть автомобиль при открытой двери.	Закройте все двери и снова заблокируйте их.

Сигнализация	Ситуация	Процедура исправления
Непрерывно звучит внутренняя сигнализация	Замок запуска двигателя была повернут в режим ACCESSORY, пока дверь водителя была открыта (или дверь водителя была открыта, когда замок запуска двигателя находился в режиме ACCESSORY).	Выключите замок запуска двигателя и закройте дверь водителя.



■ Функция энергосбережения аккумуляторной батареи

Во избежание разрядки элемента питания электронного ключа и аккумуляторной батареи в период длительного простоя автомобиля, будет активирована функция энергосбережения аккумуляторной батареи.

- В следующих ситуациях интеллектуальная система доступа и пуска без ключа разблокирует двери с задержкой.
 - Электронный ключ был оставлен в зоне приблизительно 2 м (м) снаружи автомобиля на 10 минут или более.
 - Интеллектуальная система доступа и пуска без ключа не использовалась в течение 5 дней или более.
- Если интеллектуальная система доступа и пуска без ключа не использовалась в течение 14 дней или более, будет невозможно разблокировать никакие двери, за исключением двери водителя. В этом случае для того чтобы разблокировать двери, возьмитесь за ручку двери водителя или воспользуйтесь беспроводным пультом дистанционного управления, либо механическим ключом.

■ Функция энергосбережения элемента питания электронного ключа

Когда установлен режим энергосбережения, разрядка элемента питания уменьшается посредством прекращения приема радиоволн электронным ключом.

Нажмите  дважды, нажав и удерживая одновременно . Проверьте, чтобы индикатор электронного ключа мигнул 4 раза.

Когда установлен режим энергосбережения аккумуляторной батареи, интеллектуальную систему доступа и пуска без ключа использовать нельзя. Для того чтобы выключить эту функцию, нажмите любые кнопки электронного ключа.

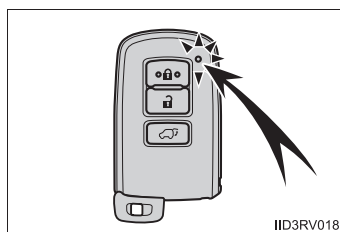

■ Условия, негативно влияющие на работу

Интеллектуальная система доступа и пуска без ключа использует слабые радиоволны. В следующих ситуациях возможна неправильная работа интеллектуальной системы доступа и пуска без ключа, беспроводного пульта дистанционного управления и системы иммобилайзера двигателя, из-за помех связи между электронным ключом и автомобилем.

(Способы решения: →стр. 516)

- Когда элемент питания электронного ключа разряжен
- Вблизи телевизионных вышек, электростанций, бензоколонок, радиостанций, больших экранов, аэропортов или других сооружений, которые создают сильные радиоволны или электрические помехи
- Когда при себе имеется портативный радиоприемник, мобильный телефон, беспроводной телефон или другие беспроводные средства связи
- Когда электронный ключ находится в контакте или закрыт следующими металлическими предметами
 - Карточками, к которым прикреплена алюминиевая фольга
 - Сигаретными пачками, имеющими внутри алюминиевую фольгу
 - Металлическими футлярами или сумками
 - Монетами
 - Металлическими обогревателями рук
 - Мультимедийными носителями, такими как CD- и DVD-диски
- Когда поблизости используются другие беспроводные ключи (излучающие радиоволны)
- Когда электронный ключ носят вместе со следующими устройствами, которые излучают радиоволны
 - Электронный ключ другого автомобиля или беспроводной ключ, излучающий радиоволны
 - Персональные компьютеры или карманные персональные компьютеры (КПК)
 - Цифровые аудиоплееры
 - Портативные игровые приставки
- Если на заднее стекло нанесена тонировка с содержанием металлических частиц или к нему прикреплены металлические предметы
- Когда электронный ключ находится рядом с зарядным устройством или электронными устройствами

■ Примечание по работе функции доступа

- Даже когда электронный ключ находится в пределах радиуса действия (зон обнаружения), система может работать неправильно в следующих случаях:
 - Если при блокировке или разблокировке дверей электронный ключ находится слишком близко со стеклом или наружной ручкой двери, около земли или на высоте.
 - Если при открывании двери багажного отделения электронный ключ находится около земли или на высоте или слишком близко к центральной части заднего бампера.
 - Электронный ключ находится на приборной панели, шторке багажного отделения или полу, либо в дополнительном ящике на приборной панели со стороны водителя, в дверных карманах или в перчаточном ящике, когда запускается двигатель или изменяются режимы замка запуска двигателя.
- Не оставляйте электронный ключ вверху приборной панели или рядом с дверными карманами, когда покидаете автомобиль. В зависимости от условий приема радиоволн он может быть обнаружен антенной снаружи салона, и дверь можно будет заблокировать снаружи, в результате чего электронный ключ может оказаться запертым внутри автомобиля.
- Пока электронный ключ находится в радиусе действия, заблокировать или разблокировать двери может кто угодно. Однако отпереть автомобиль можно только с помощью дверей, обнаруживающих электронный ключ.
- Даже если электронный ключ находится снаружи автомобиля, пуск двигателя возможен, если электронный ключ находится рядом со стеклом.
- Двери могут разблокироваться или заблокироваться, если большое количество воды попадает на ручку двери, например, во время дождя или на автомобильной мойке, когда электронный ключ находится в радиусе действия. (Двери будут автоматически заблокированы приблизительно через 30 секунд, если не выполняется открывание и закрывание).
- Если для блокировки дверей используется беспроводной пульт дистанционного управления, когда электронный ключ находится рядом с автомобилем, разблокировка дверей с помощью функции доступа может не сработать. (Для разблокировки дверей используйте беспроводной пульт дистанционного управления).
- Прикосновение к замку двери или датчику разблокировки в перчатках может привести к отказу операции блокировки или разблокировки. Снимите перчатки и снова коснитесь датчика блокировки или разблокировки.
- Когда операция блокировки производится при помощи датчика блокировки, сигналы распознавания будут переданы последовательно два раза. После этого сигналы распознавания передаваться не будут.

- Если на ручку двери попадает влага, в то время как электронный ключ находится в радиусе действия, дверь может разблокироваться и заблокироваться несколько раз. В этом случае перед мойкой автомобиля выполните следующие процедуры исправления:
 - Поместите электронный ключ на расстояние 2 м (м) или более от автомобиля. (Следите за тем, чтобы ключ не был украден).
 - Установите электронный ключ в режим энергосбережения элемента питания, чтобы отключить интеллектуальную систему доступа и пуска без ключа. (→стр. 137)
- Если электронный ключ находится в автомобиле, а на ручку двери во время мойки попала влага, на многофункциональном информационном дисплее может появиться сообщение, и раздастся звук зуммера снаружи автомобиля. Для того чтобы выключить сигнализацию, заблокируйте все двери.
- Датчик блокировки может работать неправильно, если он покрыт льдом, снегом, грязью и т.п. Очистите датчик блокировки и повторите попытку или воспользуйтесь датчиком блокировки в нижней части ручки двери.
- Резкое управление ручкой или управление ручкой сразу после проникновения в радиус действия может препятствовать разблокировке дверей. Коснитесь датчика разблокировки дверей и убедитесь, что двери разблокированы, прежде чем снова тянуть за ручку двери.
- Для отпирания автомобиля может потребоваться больше времени, если другой электронный ключ находится в пределах радиуса действия.

■ Когда автомобиль не эксплуатируется в течение длительного времени

- Во избежание кражи автомобиля не оставляйте электронный ключ ближе 2 м (м) от автомобиля.
- Интеллектуальную систему доступа и пуска без ключа можно отключить заранее. (→стр. 545)

■ Для правильной работы системы

При работе с системой электронный ключ должен обязательно находиться при вас. При управлении системой снаружи автомобиля не держите электронный ключ слишком близко к автомобилю.

В зависимости от положения и способа удерживания электронного ключа могут возникнуть проблемы с обнаружением ключа, и система может работать неправильно. (Сигнализация может самопроизвольно выключаться или функция предотвращения блокировки дверей может не работать).

■ Если интеллектуальная система доступа и пуска без ключа работает неправильно

- Блокировка и разблокировка дверей: Используйте механический ключ. (→стр. 516)
- Пуск двигателя: →стр. 517

■ Индивидуальная настройка

Настройки (напр., интеллектуальной системы доступа и пуска без ключа) можно изменить.

(Индивидуально настраиваемые функции: →стр. 545)

■ Если интеллектуальная система доступа и пуска без ключа была отключена в индивидуальных настройках

● Блокировка и разблокировка дверей:

Используйте беспроводной пульт дистанционного управления или механический ключ. (→стр. 109, 516)

● Пуск двигателя и изменение режимов замка запуска двигателя: →стр. 517

● Выключение двигателя: →стр. 202



ПРЕДУПРЕЖДЕНИЕ

■ Предупреждение относительно электромагнитных помех

- Лицам с имплантированными кардиостимуляторами, кардиостимуляторами ресинхронизационной терапии или кардиодефибрилляторами не следует находиться рядом с антеннами интеллектуальной системы доступа и пуска без ключа. (→стр. 135)

Радиоволны могут негативно повлиять на работу таких устройств. При необходимости функцию доступа можно отключить. Обратитесь к дилеру Toyota за подробной информацией, такой как частота радиоволн и синхронизация излучаемых радиоволн. Затем проконсультируйтесь с врачом о необходимости отключения функции доступа.

- Людям, пользующимся какими-либо другими электрическими медицинскими устройствами, помимо имплантированных кардиостимуляторов, кардиостимуляторов ресинхронизационной терапии или кардиодефибрилляторов, следует проконсультироваться с изготовителем этих устройств о том, каким образом радиоволны влияют на работу таких устройств.

Радиоволны могут неожиданно влиять на работу таких медицинских устройств.

Обратитесь к дилеру Toyota за подробной информацией об отключении функции доступа.

Передние сиденья

Процедура регулировки

► Сиденье с механической регулировкой

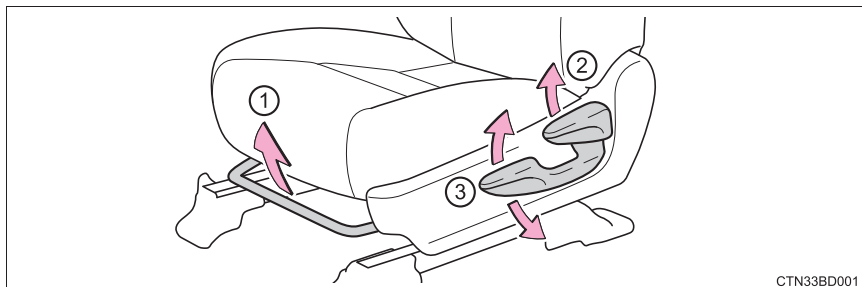

CTN33BD001

- ① Рычаг регулировки положения сиденья
- ② Рычаг регулировки угла наклона спинки сиденья
- ③ Рычаг регулировки вертикальной высоты (только со стороны водителя)

► Сиденье с электроприводом

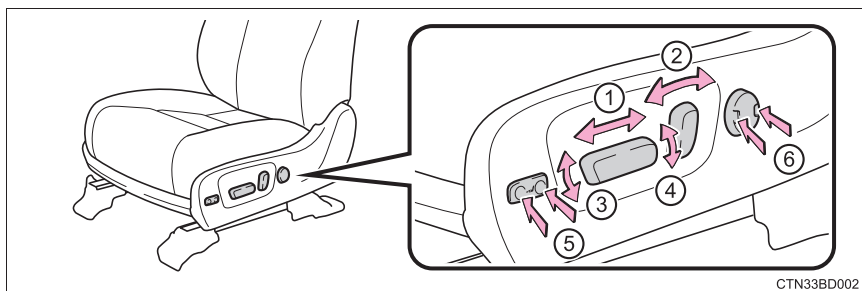

CTN33BD002

- ① Переключатель регулировки положения сиденья
- ② Переключатель регулировки угла наклона спинки сиденья
- ③ Переключатель регулировки наклона подушки сиденья (передней части) (только со стороны водителя)
- ④ Переключатель регулировки вертикальной высоты (только со стороны водителя)
- ⑤ Переключатель регулировки длины подушки сиденья (только со стороны водителя)
- ⑥ Переключатель регулировки поясничной опоры (только со стороны водителя)

**ПРЕДУПРЕЖДЕНИЕ****■ При регулировке положения сиденья**

- Во время регулировки положения сиденья следите за тем, чтобы другие пассажиры не были травмированы движущимся сиденьем.
- Во избежание травм не размещайте руки под сиденье или рядом с движущимися частями.
Пальцы или ладони могут быть зажаты механизмом сиденья.
- Обязательно оставьте достаточно места около ног, чтобы они не застряли.

■ Регулировка сиденья

- Будьте осторожны, чтобы сиденье не ударило пассажиров или багаж.
- Для того чтобы снизить риск соскальзывания поясной части ремня во время столкновения, не откидывайте сиденье больше, чем это необходимо.
Если сиденье наклонено слишком сильно, поясная часть ремня может соскользнуть с бедер, с силой надавить на живот или шею, и может сдавить плечевую часть ремня, увеличивая риск серьезной травмы или смерти в случае аварии.
Нельзя производить регулировку во время движения, так как сиденье может случайно сдвинуться, и водитель может потерять управление автомобилем.
- Только сиденье с механической регулировкой: После регулировки сиденья убедитесь в том, что оно надежно зафиксировано.

Задние сиденья

Процедура регулировки

■ Сиденья второго ряда

① Рычаг регулировки положения сиденья

② Рычаг регулировки угла наклона спинки сиденья

Потяните за рычаг, пока замок полностью не разблокируется.

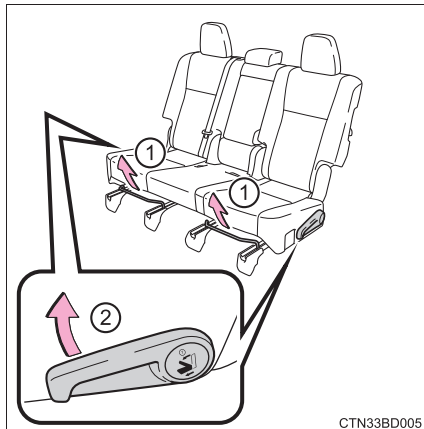

CTN33BD005

■ Сиденья третьего ряда

Ремень регулировки угла наклона спинки сиденья

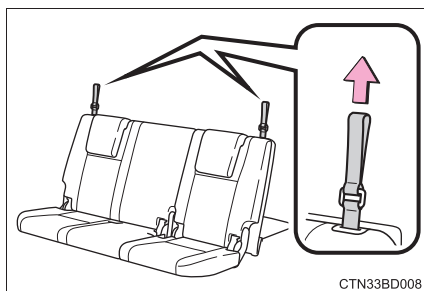

CTN33BD008

Перемещение сиденья второго ряда для доступа к сиденьям третьего ряда

■ Посадка в автомобиль

Потяните за рычаг и наклоните спинку сиденья вперед.

Сдвиньте сиденье максимально вперед.

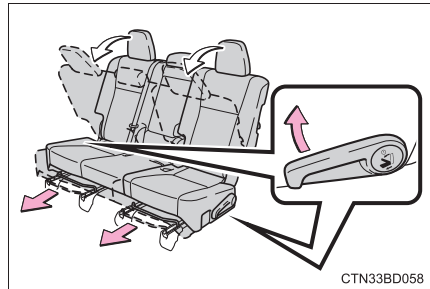

■ Высадка из автомобиля

Потяните за рычаг сбоку спинки сиденья и наклоните спинку сиденья вперед.

Сдвиньте сиденье максимально вперед.

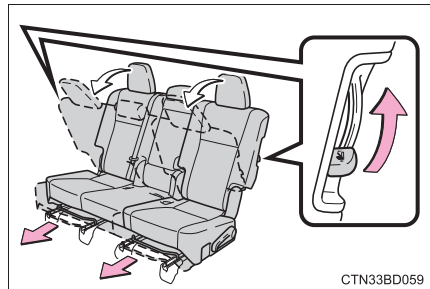

■ После посадки/высадки пассажиров из автомобиля

Поднимите спинку сиденья и сдвиньте сиденье назад, пока оно не заблокируется.

Складывание сидений второго ряда

■ Перед складыванием сидений второго ряда

1 Сложите подлокотник. (→стр. 367)

2 Сложите замки ремней безопасности сидений второго ряда.

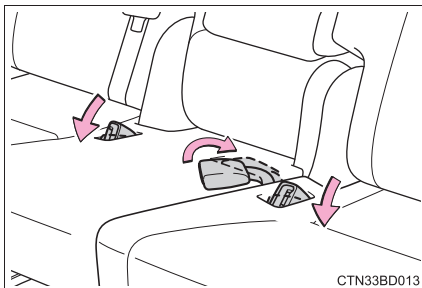

CTN33BD013

3 Проденьте наружные ремни безопасности через держатели и закрепите язычки.

Это предотвратит повреждение плечевых ремней.

Убедитесь, что ремни безопасности сняты с держателей, прежде чем пользоваться ими.

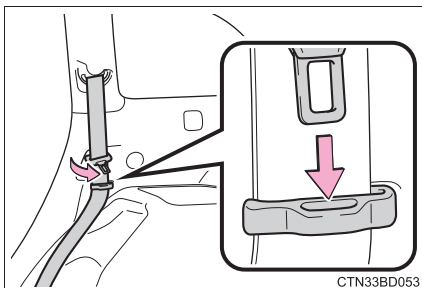

CTN33BD053

4 Опустите подголовники максимально вниз. (→стр. 155)

■ Складывание сидений второго ряда

1 Потяните за рычаг и наклоните спинку сиденья вперед.

Спинку каждого сиденья можно сложить отдельно.

► Изнутри

► Снаружи

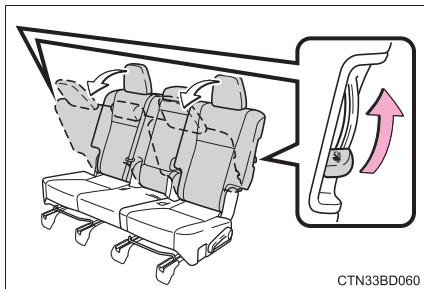

CTN33BD060

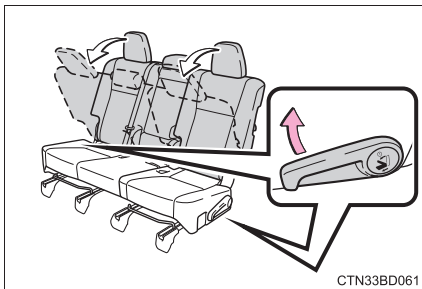

CTN33BD061

- 2 Потяните за рычаг, чтобы разблокировать спинку сиденья. Спинка сиденья будет сложена.

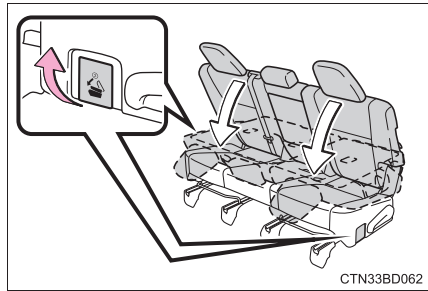

■ После складывания сидений второго ряда

Сдвиньте сложенные сиденья второго ряда назад, пока они не заблокируются.

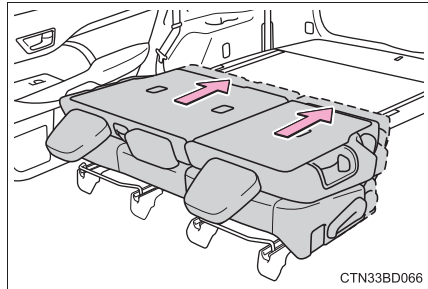

■ Возврат сидений второго ряда

Поднимите спинки сидений, пока они не заблокируются.

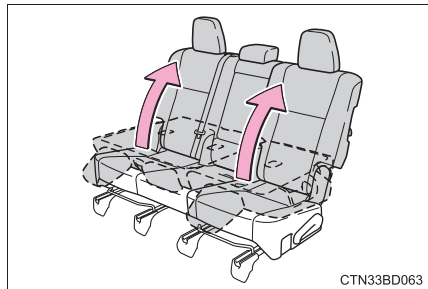

Складывание сидений третьего ряда

■ Перед складыванием сидений третьего ряда

- 1 Сложите замки ремней безопасности сидений третьего ряда.

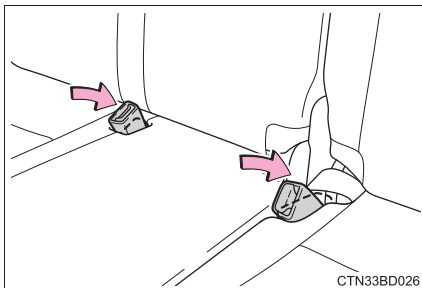

- 2 Проденьте ремни безопасности через держатели и закрепите язычки.

Это предотвратит повреждение плечевых ремней.

Убедитесь, что ремни безопасности сняты с держателей, прежде чем пользоваться ими.

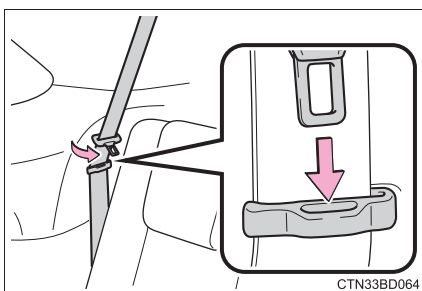

- 3 Опустите подголовники максимально вниз. (→стр. 155)

■ Складывание сидений третьего ряда

Оттягивая ремни, сложите спинки сидений.

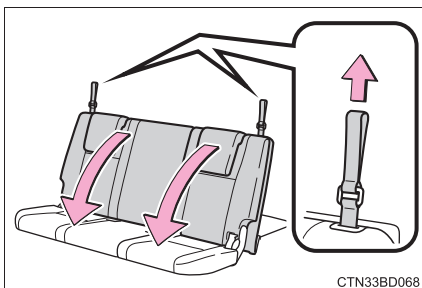

■ Возврат сидений третьего ряда

▶ Изнутри

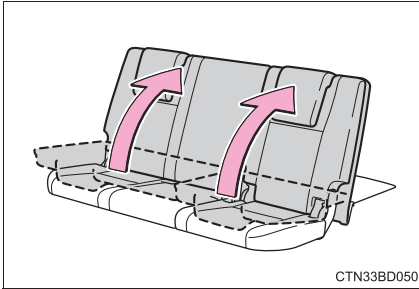

Поднимите спинки сидений, пока они не заблокируются.

▶ Снаружи

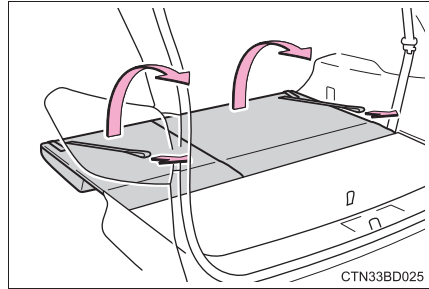

Потяните за ремни и поднимите спинки сидений, пока они не заблокируются.

После использования каждого ремня используйте замок Velcro на конце ремня, чтобы прикрепить его к спинке сиденья.

**ПРЕДУПРЕЖДЕНИЕ****■ При складывании спинок задних сидений**

Соблюдайте следующие меры предосторожности. Пренебрежение ими может привести к серьезной травме или смерти.

- Не складывайте спинки сидений во время движения.
- Остановите автомобиль на ровной поверхности, затяните стояночный тормоз и переключите рычаг переключения передач в положение Р.
- Не допускайте размещения пассажира на сложенном сиденье или в багажном отделении во время поездки.
- Не разрешайте детям забираться в багажное отделение.
- Не складывайте спинку заднего сиденья, когда пассажиры сидят на задних сиденьях, или когда на них находится багаж.
- При складывании спинок задних сидений будьте осторожны, чтобы не прищемить руку.

■ Регулировка сиденья

- Для того чтобы снизить риск соскальзывания поясной части ремня во время столкновения, не откидывайте сиденье больше, чем это необходимо.

Если сиденье наклонено слишком сильно, поясная часть ремня может соскользнуть с бедер, с силой надавить на живот или шею, и может сдавить плечевую часть ремня, увеличивая риск серьезной травмы или смерти в случае аварии.

Нельзя производить регулировку во время движения, так как сиденье может случайно сдвинуться, и водитель может потерять управление автомобилем.

- Будьте осторожны, чтобы сиденье не ударило пассажиров или багаж.
- Будьте осторожны, чтобы руки или ноги не были защемлены сиденьем.

■ После регулировки или возврата сидений

Соблюдайте следующие меры предосторожности. Пренебрежение ими может привести к серьезной травме или смерти.

- Убедитесь, что сиденье и его спинка сиденья надежно закреплены, слегка покачав их назад и вперед.
- Следите за тем, чтобы ремни безопасности не перекрутились и не были зажаты спинкой сиденья.

Функция памяти положения сиденья водителя*

Эта функция автоматически регулирует сиденье водителя и наружные зеркала заднего вида, чтобы облегчить вам посадку и выход из автомобиля, либо для соответствия вашим предпочтениям.

Функция памяти положения сиденья водителя

Удобная для вас поза при управлении автомобилем (положение сиденья водителя и наружных зеркал заднего вида) может быть записана и воспроизведена нажатием на кнопку.

В память можно записать два различных положения сиденья водителя.

■ Процедура записи

- 1 Поверните замок запуска двигателя в режим IGNITION ON.
- 2 Отрегулируйте сиденье водителя и наружные зеркала заднего вида в требуемом положении.
- 3 Нажимая кнопку “SET”, или в течение 3 секунд после нажатия на кнопку “SET” нажмите кнопку “1” или “2”, пока не прозвучит зуммер.

Если выбранная кнопка уже была предварительно настроена, ранее записанное положение будет перезаписано.

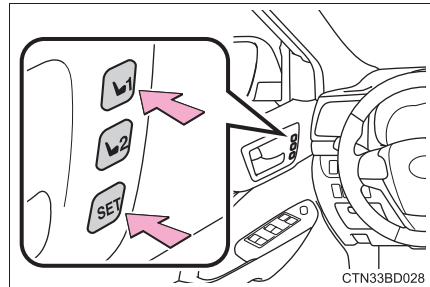

*: При наличии

■ Процедура вызова

- 1 Проверьте, чтобы рычаг переключения передач был установлен в положение P.
- 2 Поверните замок запуска двигателя в режим IGNITION ON.
- 3 Нажимайте одну из кнопок для вызова требуемого положения сиденья водителя, пока не прозвучит зуммер.

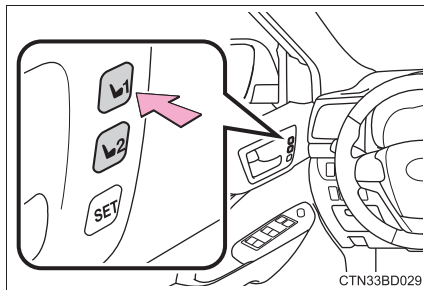

■ Для того чтобы остановить операцию вызова положения в промежуточном положении

Выполните любое из следующих действий:

- Нажмите кнопку "SET".
- Нажмите кнопку "1" или "2".
- Управляйте любым из переключателей регулировки сиденья (только отменяет вызов положения сиденья).

■ Положения сиденья, которые можно записать в память (→стр. 142)

Можно записать положение сиденья, кроме положений, отрегулированных с помощью переключателя регулировки длины подушки сиденья и переключателя регулировки поясничной опоры.

■ Управление функцией памяти положения сиденья водителя после выключения замка запуска двигателя

Записанные положения сиденья можно активировать в течение 180 секунд после открывания двери водителя и в течение 60 секунд после ее закрывания.

■ Для того чтобы правильно использовать функцию памяти положения сиденья водителя

Если положение сиденья уже находится в максимально выдвинутом положении, и сиденье перемещается в том же направлении, записанное положение может слегка отличаться при его вызове.

Функция вызова настроек из памяти

Каждый электронный ключ можно зарегистрировать для вызова предпочтительного положения сиденья водителя.

■ Процедура регистрации

Перед выполнением следующей операции запишите положение сиденья водителя на кнопку “1” или “2”:

Носите только ключ, который хотите зарегистрировать, и затем закройте дверь водителя.

Если в автомобиле находятся 2 ключа или более, положение сиденья водителя нельзя записать правильно.

- 1 Проверьте, чтобы рычаг переключения передач был установлен в положение P.
- 2 Поверните замок запуска двигателя в режим IGNITION ON.
- 3 Вызовите положение сиденья водителя, которое хотите записать.
- 4 Нажимая на вызванную кнопку, нажмите и удерживайте переключатель блокировки дверей (блокировка или разблокировка), пока не прозвучит зуммер.

Если кнопку не удалось зарегистрировать, зуммер звучит непрерывно в течение приблизительно 3 секунд.

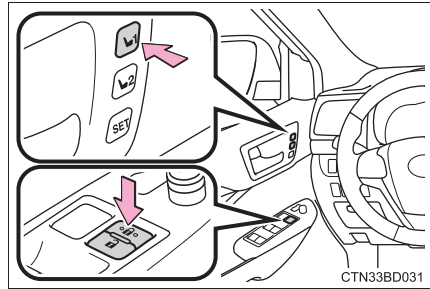

CTN33BD031

■ Процедура вызова

Носите электронный ключ, зарегистрированный для положения сиденья водителя, а затем разблокируйте и откройте дверь водителя с помощью интеллектуальной системы доступа и пуска без ключа или беспроводного пульта дистанционного управления.

Сиденье водителя переместится в записанное положение.

Если сиденье водителя находится в положении, которое уже записано, сиденье и наружные зеркала заднего вида не будут перемещаться.

■ Процедура отмены

Носите только ключ, регистрацию которого хотите отменить, и затем закройте дверь водителя.

Если в автомобиле находятся 2 ключа или более, положение сиденья водителя нельзя отменить правильно.

- 1 Проверьте, чтобы рычаг переключения передач был установлен в положение P.
- 2 Поверните замок запуска двигателя в режим IGNITION ON.
- 3 Нажимая на кнопку “SET”, нажмите и удерживайте переключатель блокировки дверей (блокировка или разблокировка), пока зуммер не прозвучит два раза.

Если кнопку не удалось отменить, зуммер звучит непрерывно в течение приблизительно 3 секунд.

■ Вызов положения сиденья водителя с помощью функции вызова настроек из памяти

- Различные положения сиденья водителя можно зарегистрировать для каждого электронного ключа. Поэтому вызванное положение сиденья водителя может отличаться в зависимости от ключа, который вы носите.
- Если другая дверь, кроме двери водителя, разблокируется с помощью интеллектуальной системы доступа и пуска без ключа, положение сиденья водителя невозможно вызвать. В этом случае нажмите кнопку положения сиденья водителя, которая была настроена.

■ Индивидуальная настройка

Настройки разблокировки дверей функции вызова настроек из памяти можно настроить индивидуально. (Индивидуально настраиваемые функции: →стр. 552)



ПРЕДУПРЕЖДЕНИЕ

■ Меры предосторожности при регулировке сидений

Следите за тем, чтобы во время регулировки сиденье не зажало сидящего сзади пассажира или не прижало вас к рулевому колесу.

Подголовники

Подголовники имеются на всех сиденьях.

Передние сиденья

① Вверх

Потяните подголовники вверх.

② Вниз

Нажмите на подголовник вниз, удерживая нажатой кнопку фиксатора.

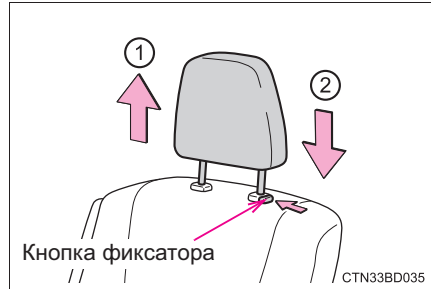

Сиденья второго ряда

① Вверх

Потяните подголовники вверх.

② Вниз

Нажмите на подголовник вниз, удерживая нажатой кнопку фиксатора.

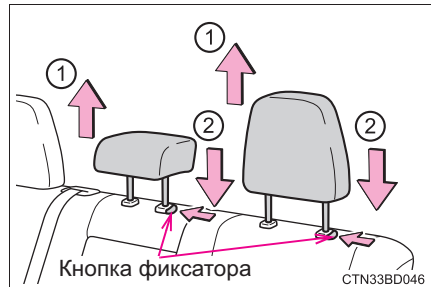

Сиденья третьего ряда

① Вверх

Потяните подголовники вверх.

② Вниз

Нажмите на подголовник вниз, удерживая нажатой кнопку фиксатора.

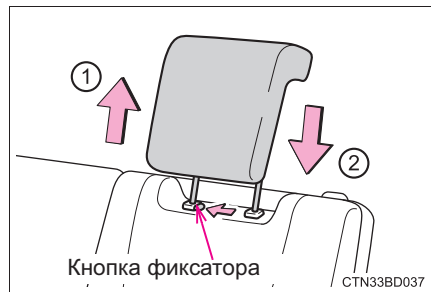

■ Снятие подголовников**▶ Передние сиденья**

Потяните подголовник вверх, удерживая нажатой кнопку фиксатора.

**▶ Сиденья второго ряда**

Потяните подголовник вверх, удерживая нажатой кнопку фиксатора.

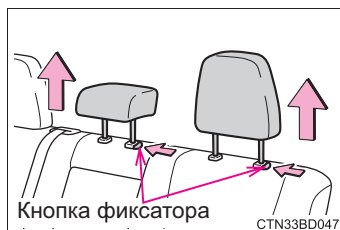
**▶ Сиденья третьего ряда**

Потяните подголовник вверх, удерживая нажатой кнопку фиксатора.

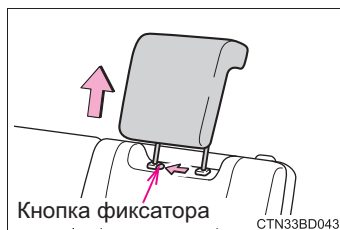

■ Установка подголовников

► Передние сиденья

Совместите подголовник и установочные отверстия, затем нажмите на него вниз, нажимая на кнопку фиксатора.

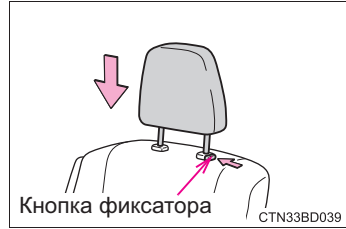

► Сиденья второго ряда

Совместите подголовник и установочные отверстия, затем нажмите на него вниз, нажимая на кнопку фиксатора.

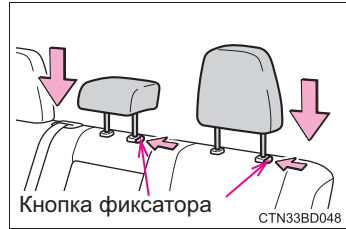

► Сиденья третьего ряда

Совместите подголовник и установочные отверстия, затем нажмите на него вниз, нажимая на кнопку фиксатора.

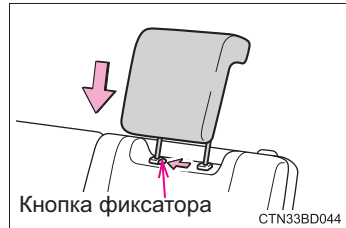

■ Регулировка высоты подголовников (кроме сидений третьего ряда)

Убедитесь, что подголовники отрегулированы таким образом, что их центр находится на линии верхних кончиков ваших ушей.

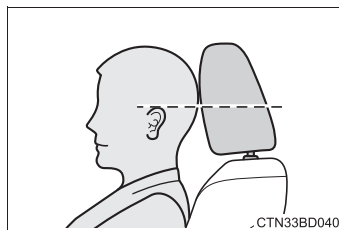
**■ Регулировка подголовников сидений третьего ряда**

При использовании всегда поднимайте подголовник на один уровень выше сложенного положения.

**ПРЕДУПРЕЖДЕНИЕ****■ Меры предосторожности при использовании подголовников**

Соблюдайте следующие меры предосторожности относительно подголовников. Пренебрежение ими может привести к серьезной травме или смерти.

- Используйте подголовники, предназначенные для каждого соответствующего сиденья.
- Всегда регулируйте подголовники в правильном положении.
- После регулировки подголовников потяните их вниз и убедитесь, что они надежно зафиксированы.
- Не езьте на автомобиле со снятыми подголовниками.

Рулевое колесо

Процедура регулировки

- 1 Удерживайте рулевое колесо и потяните рычаг вниз.

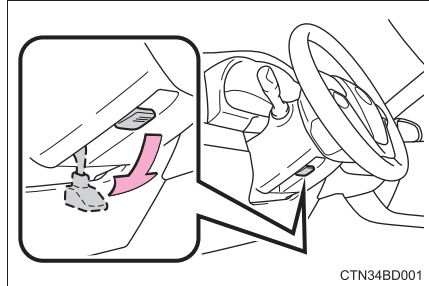

- 2 Отрегулируйте рулевое колесо в наиболее удобном положении, передвигая его по горизонтали и по вертикали.

После регулировки потяните рычаг вверх, чтобы зафиксировать рулевое колесо.

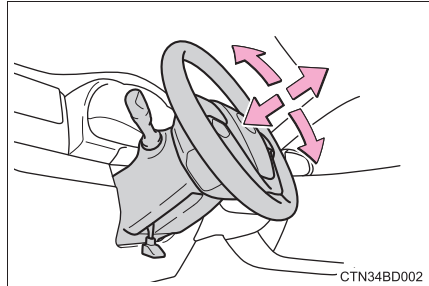

Звуковой сигнал

Для подачи звукового сигнала нажмите на значок  или рядом с ним.

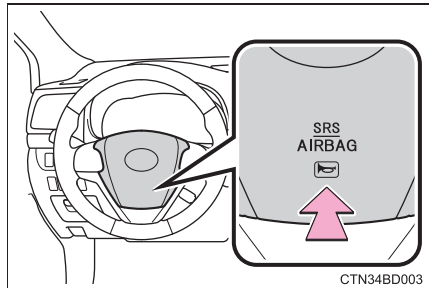

**ПРЕДУПРЕЖДЕНИЕ****■ Предостережение во время движения**

Не регулируйте рулевое колесо во время движения.

Во время выполнения этой операции водитель может не справиться с управлением автомобилем и попасть в аварию, что может привести к серьезной травме или смерти.

■ После регулировки рулевого колеса

Убедитесь, что рулевое колесо надежно зафиксировано.

В противном случае рулевое колесо может внезапно повернуться, что может привести к аварии с серьезными или смертельными травмами. Кроме того, звуковой сигнал может не прозвучать, если рулевое колесо не зафиксировано надежно.

Внутреннее зеркало заднего вида

Положение внутреннего зеркала заднего вида можно отрегулировать для достаточного обзора назад.

Регулировка высоты внутреннего зеркала заднего вида

Высоту внутреннего зеркала заднего вида можно настроить согласно вашей позе во время вождения.

Отрегулируйте высоту внутреннего зеркала заднего вида, передвигая его вверх и вниз.

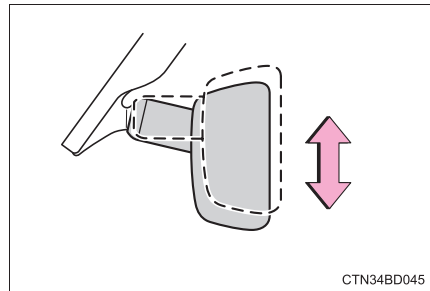

Функция затемнения

В зависимости от уровня яркости фар движущихся сзади автомобилей отраженный свет автоматически уменьшается.

Изменение режима функции автоматического затемнения

ON/OFF

► Тип А

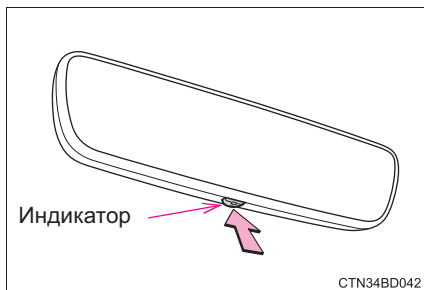

► Тип В

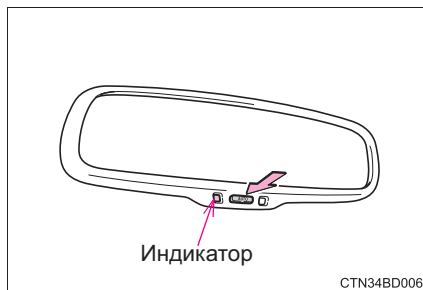

Когда функция автоматического затемнения находится в режиме ON, индикатор горит.

Автомобили без интеллектуальной системы доступа и пуска без ключа: Функция будет переключаться в режим ON каждый раз при повороте замка запуска двигателя в положение "ON".

Автомобили с интеллектуальной системой доступа и пуска без ключа: Функция будет переключаться в режим ON каждый раз при повороте замка запуска двигателя в режим IGNITION ON.

Нажатие на кнопку переключает функцию в режим OFF. (Индикатор также погаснет).

■ Во избежание ошибки датчика

Для того чтобы обеспечить правильную работу датчиков, не дотрагивайтесь до них и не накрывайте их.

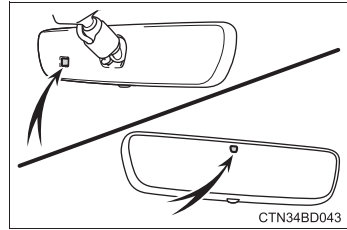
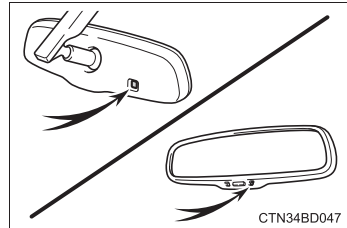
▶ Тип А**▶ Тип В****ПРЕДУПРЕЖДЕНИЕ**

Не регулируйте положение зеркала во время движения.

Это может привести к неправильному управлению автомобилем и стать причиной аварии, что может привести к серьезной травме или смерти.

Наружные зеркала заднего вида

Процедура регулировки

1 Для того чтобы выбрать зеркало для регулировки, поверните переключатель.

- ① Левое
- ② Правое

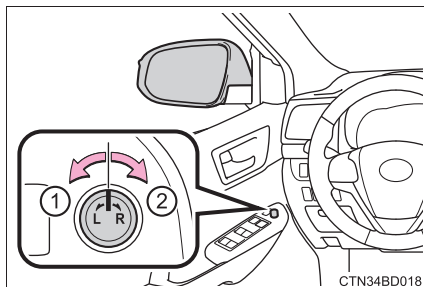

2 Для того чтобы отрегулировать зеркало, передвиньте переключатель.

- ① Вверх
- ② Правое
- ③ Вниз
- ④ Левое

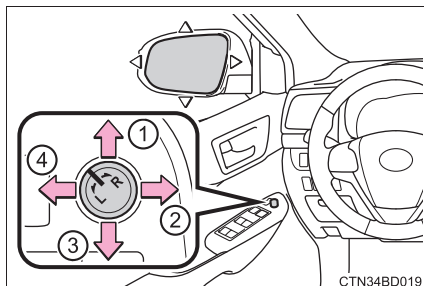

Складывание и раскладывание зеркал

- ① Складывает зеркала
- ② Раскладывает зеркала

Установка переключателя складывания наружных зеркал заднего вида в нейтральное положение настраивает зеркала в автоматическом режиме. В автоматическом режиме складывание или раскладывание зеркал происходит в зависимости от блокировки/разблокировки дверей.

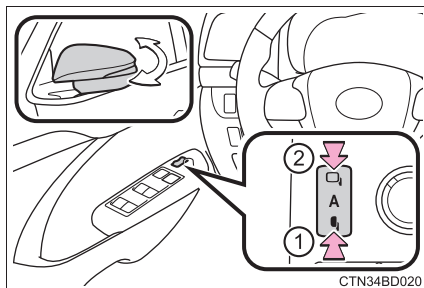

■ Угол наклона зеркала можно регулировать, когда

- ▶ Автомобили без интеллектуальной системы доступа и пуска без ключа
Замок запуска двигателя находится в положении “ACC” или “ON”.
- ▶ Автомобили с интеллектуальной системой доступа и пуска без ключа
Замок запуска двигателя находится в режиме ACCESSORY или IGNITION ON.

■ Когда зеркала запотели

Наружные зеркала заднего вида можно очистить с помощью обогревателей зеркал. Включите обогреватель заднего стекла, чтобы включить обогреватели наружных зеркал заднего вида. (→стр. 332)

■ Автоматическая регулировка угла зеркала (при наличии)

Требуемое положение зеркала можно ввести в память и автоматически вызвать с помощью функции памяти положения сиденья водителя. (→стр. 151)

■ Использование автоматического режима в холодную погоду

Когда автоматический режим используется в холодную погоду, наружное зеркало заднего вида может примерзнуть, и автоматическое складывание и раскладывание может не работать. В этом случае удалите лед и снег с наружного зеркала, а затем либо управляйте зеркалом с помощью ручного режима, либо сдвиньте зеркало рукой.



ПРЕДУПРЕЖДЕНИЕ

■ Важные моменты во время движения

При движении автомобиля соблюдайте следующие меры предосторожности. Пренебрежение ими может привести к потере контроля над автомобилем и стать причиной аварии, грозящей серьезными травмами или смертью.

- Не регулируйте зеркала во время движения.
- Не начинайте движение со сложенными зеркалами.
- Перед началом движения наружные зеркала водителя и переднего пассажира должны быть разложены и правильно отрегулированы.

■ При перемещении зеркала

Во избежание травмы или повреждения зеркала будьте осторожны, чтобы не зажать руку зеркалом во время его регулировки.

■ Когда работают обогреватели зеркал

Не дотрагивайтесь до поверхностей зеркал заднего вида, так как они могут быть горячими и стать причиной ожога.

Электростеклоподъемники

Процедуры опускания и подъема

Электростеклоподъемники можно опустить или поднять, используя переключатели.

Управление переключателем перемещает стекла следующим образом:

- ① Закрывание
- ② Подъем одним нажатием*
- ③ Открывание
- ④ Опускание одним нажатием*

*: Для того чтобы остановить движение стекла в промежуточном положении, управляйте переключателем в противоположном направлении.

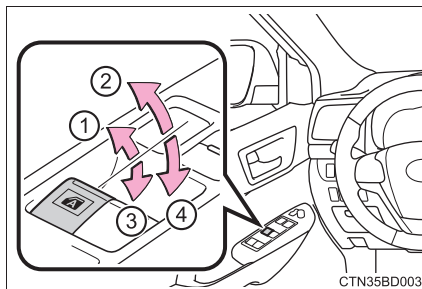

CTN35BD003

Переключатель блокировки стекол

Нажмите переключатель, чтобы заблокировать переключатели управления электростеклоподъемниками пассажиров.

Используйте этот переключатель, чтобы предотвратить случайное опускание или подъем пассажирских стекол детьми.

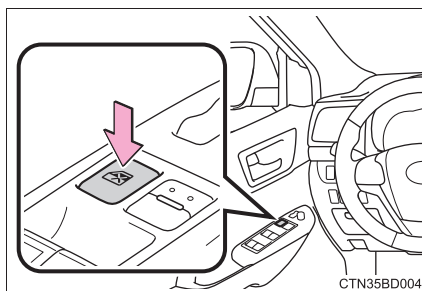

CTN35BD004

Пассажирские стекла можно по-прежнему опускать и поднимать с помощью переключателя управления электростеклоподъемниками со стороны водителя, даже если включен переключатель блокировки.

■ Электростеклоподъемниками можно управлять, когда

- ▶ Автомобили без интеллектуальной системы доступа и пуска без ключа
Замок запуска двигателя находится в положении “ON”.
- ▶ Автомобили с интеллектуальной системой доступа и пуска без ключа
Замок запуска двигателя находится в режиме IGNITION ON.

■ Управление электростеклоподъемниками после выключения двигателя

- ▶ Автомобили без интеллектуальной системы доступа и пуска без ключа
Электростеклоподъемники можно включить примерно на 45 секунд даже после поворота замка запуска двигателя в положение “ACC” или “LOCK”. Однако ими нельзя управлять при любой открытой передней двери.
- ▶ Автомобили с интеллектуальной системой доступа и пуска без ключа
Электростеклоподъемниками можно управлять в течение приблизительно 45 секунд даже после того, как замок запуска двигателя был повернут в режим ACCESSORY или выключен. Однако ими нельзя управлять при любой открытой передней двери.

■ Функция защиты от заземления

Если между стеклом и рамой попадает предмет, движение стекла прекращается, и затем оно немного опускается.

■ Когда электростеклоподъемник поднимается неправильно

Если функция защиты от заземления работает неправильно, и стекло не поднимается, выполните следующие операции с помощью переключателя управления электростеклоподъемником на соответствующей двери.

- Автомобили без интеллектуальной системы доступа и пуска без ключа: После остановки автомобиля стекло можно поднять, удерживая переключатель управления электростеклоподъемником в положении подъема одним нажатием, когда замок запуска двигателя повернут в положение "ON".

Автомобили с интеллектуальной системой доступа и пуска без ключа: После остановки автомобиля стекло можно поднять, удерживая переключатель управления электростеклоподъемником в положении подъема одним нажатием, когда замок запуска двигателя повернут в режим IGNITION ON.

- Если даже после выполнения рассмотренной выше процедуры стекло невозможно поднять, инициализируйте функцию, выполнив следующие действия.

- 1 Удерживайте переключатель управления электростеклоподъемником в положении подъема одним нажатием. После того как стекло поднимется, продолжайте удерживать переключатель в течение еще 6 секунд.
- 2 Удерживайте переключатель управления электростеклоподъемником в положении опускания одним нажатием. После того как стекло полностью опустится, продолжайте удерживать переключатель в течение еще 2 секунд.
- 3 Снова удерживайте переключатель управления электростеклоподъемником в положении подъема одним нажатием. После того как стекло поднимется, продолжайте удерживать переключатель в течение еще 2 секунд.

Если вы отпустили переключатель во время движения стекла, начните сначала. Если стекло продолжает подниматься, а затем даже после правильного выполнения указанной выше процедуры, немного опустится, необходимо проверить автомобиль у дилера Toyota.

■ Работа стеклоподъемников, связанная с блокировкой дверей

- Электростеклоподъемники могут опускаться и подниматься с помощью ключа или механического ключа.* (→стр. 110, 516)
- Электростеклоподъемники можно опускать и поднимать с помощью беспроводного пульта дистанционного управления.* (→стр. 109)

*: Данные настройки следует индивидуально выполнить у дилера Toyota .

■ Индивидуальная настройка

Настройки (напр., связанную работу блокировки дверей) можно изменить. (Индивидуально настраиваемые функции: →стр. 545)

**ПРЕДУПРЕЖДЕНИЕ**

Соблюдайте следующие меры предосторожности.

Пренебрежение ими может привести к серьезной травме или смерти.

■ Подъем стекол

- Водитель несет ответственность за все операции с электростеклоподъемниками, включая операции для пассажиров. Во избежание случайного выполнения операции, особенно ребенком, не позволяйте детям управлять электростеклоподъемниками. Существует вероятность захвата частей тела детей и других пассажиров электростеклоподъемниками. Кроме того, при поездке с ребенком рекомендуется использовать переключатель блокировки стекол. (→стр. 166)
- Проверьте, что никому из пассажиров не будет грозить защемление какой-либо части тела во время подъема или опускания стекла.
- При использовании беспроводного пульта дистанционного управления, ключа или механического ключа и при управлении электростеклоподъемниками управляйте электростеклоподъемником после проверки отсутствия возможности защемления частей тела пассажиров стеклом. Также не позволяйте ребенку управлять стеклом с помощью беспроводного пульта дистанционного управления, ключа или механического ключа. Существует вероятность захвата частей тела детей и других пассажиров электростеклоподъемниками.
- При выходе из автомобиля выключите замок запуска двигателя, возьмите ключ и выйдите из автомобиля вместе с ребенком. Возможно случайное выполнение операции из-за шалости и т.д., которое может привести к несчастному случаю.

■ Функция защиты от защемления

- Никогда не пытайтесь преднамеренно проверить работоспособность функции защиты от защемления с помощью какой-либо части тела.
- Функция защиты от защемления может не сработать, если что-либо будет зажато непосредственно перед полным подъемом стекла.

Потолочный люк*

Используйте верхние переключатели, чтобы открыть и закрыть потолочный люк, а также отрегулировать угол его наклона.

■ Открывание и закрывание

① Открывает потолочный люк*

Потолочный люк останавливается, немного не доходя до полностью открытого положения, чтобы уменьшить шум ветра.

Для того чтобы открыть потолочный люк полностью, снова нажмите переключатель.

② Закрывает потолочный люк*

*: Слегка нажмите на любую сторону переключателя электропривода потолочного люка, чтобы остановить потолочный люк в промежуточном положении.

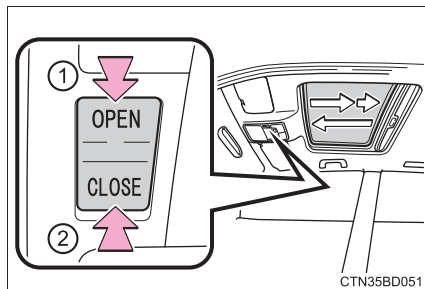

CTN35BD051

■ Наклон вверх и вниз

① Наклоняет потолочный люк вверх*

② Наклоняет потолочный люк вниз*

*: Слегка нажмите на любую сторону переключателя электропривода потолочного люка, чтобы остановить потолочный люк в промежуточном положении.

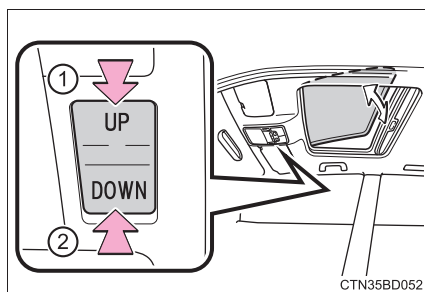

CTN35BD052

*: При наличии

■ Потолочным люком можно управлять, когда

Замок запуска двигателя находится в режиме IGNITION ON.

■ Управление потолочным люком после выключения двигателя

Потолочным люком можно управлять в течение приблизительно 45 секунд после того, как замок запуска двигателя повернут в режим ACCESSORY или выключен. Однако им нельзя управлять при открытой любой передней двери.

■ Функция защиты от заземления

Если во время закрывания или наклона потолочного люка вниз между люком и рамой обнаруживается предмет, движение автоматически останавливается, и люк слегка открывается.

■ Солнцезащитная шторка

Солнцезащитную шторку можно открывать и закрывать вручную. Однако при открывании потолочного люка солнцезащитная шторка откроется автоматически.

■ Работа потолочного люка, связанная с блокировкой дверей

- Потолочный люк можно открыть и закрыть, используя механический ключ.* (→стр. 516)
- Потолочный люк можно открывать и закрывать с помощью беспроводного пульта дистанционного управления.* (→стр. 109)

*: Данные настройки следует индивидуально выполнить у дилера Toyota .

■ Когда потолочный люк не закрывается надлежащим образом

Выполните следующую процедуру:

- Если потолочный люк закрывается, но затем снова приоткрывается

- 1 Остановите автомобиль.
- 2 Нажмите и удерживайте переключатель “CLOSE”.^{*1}
Потолочный люк закроется, снова откроется и остановится примерно на 10 секунд.^{*2} Затем снова закроется, наклонится вверх и остановится примерно на 1 секунду. Наконец, он опустится, откроется и закроется.
- 3 Проверьте, что потолочный люк полностью закрыт, и отпустите переключатель.

- Если потолочный люк опускается, но затем снова поднимается

- 1 Остановите автомобиль.
- 2 Нажмите и удерживайте переключатель “UP”^{*1}, пока потолочный люк не поднимется в верхнее положение и не остановится.
- 3 Отпустите переключатель “UP” один раз, а затем снова нажмите и удерживайте переключатель “UP”.^{*1}

Потолочный люк приостановится приблизительно на 10 секунд в положении наклона вверх.^{*2} Затем он немного изменит положение и приостановится приблизительно на 1 секунду. Наконец, он опустится, откроется и закроется.

- 4 Проверьте, что потолочный люк полностью закрыт, и отпустите переключатель.

^{*1}: Если переключатель был отпущен несвоевременно, процедуру придется начать сначала.

^{*2}: Если переключатель был отпущен после упомянутой 10-секундной паузы, автоматическая работа будет отключена. В этом случае нажмите и удерживайте переключатель открывания/закрывания в положении закрывания или нажмите и удерживайте переключатель “UP”. Потолочный люк поднимется вверх и приостановится приблизительно на 1 секунду. Затем он опустится, откроется и закроется. Проверьте, что потолочный люк полностью закрыт, и отпустите переключатель.

Если потолочный люк полностью не закрывается даже после корректного выполнения действия, описанного выше, проверьте автомобиль у дилера Toyota.

■ Предупреждающий зуммер открытого потолочного люка

Если замок запуска двигателя выключен и открыта дверь водителя при открытом потолочном люке, звучит зуммер, и на многофункциональном информационном дисплее на комбинации приборов появляется сообщение.

■ Индивидуальная настройка

Настройки (напр., связанную работу блокировки дверей) можно изменить. (Индивидуально настраиваемые функции: →стр. 545)



ПРЕДУПРЕЖДЕНИЕ

Соблюдайте следующие меры предосторожности.

Пренебрежение ими может привести к серьезной травме или смерти.

■ Открывание потолочного люка

- Не разрешайте никому из пассажиров высовывать руки или голову из автомобиля во время движения.
- Не садитесь на потолочный люк.

■ Закрывание потолочного люка

- Водитель несет ответственность за открывание и закрывание потолочного люка.

Во избежание случайного выполнения действия, особенно ребенком, не позволяйте детям управлять потолочным люком. Существует вероятность захвата частей тела детей и других пассажиров потолочным люком.

- Проверьте, что при управлении потолочным люком никому из пассажиров не грозит защемление.
- При использовании беспроводного пульта дистанционного управления или механического ключа и при управлении потолочным люком управляйте потолочным люком после проверки отсутствия возможности защемления частей тела пассажиров люком. Также не позволяйте ребенку управлять потолочным люком с помощью беспроводного пульта дистанционного управления или механического ключа. Существует вероятность захвата частей тела детей и других пассажиров потолочным люком.
- При выходе из автомобиля выключите замок запуска двигателя, возьмите ключ и выйдите из автомобиля вместе с ребенком. Возможно случайное выполнение операции из-за шалости и т.д., которое может привести к несчастному случаю.

■ Функция защиты от защемления

- Никогда не пытайтесь преднамеренно проверить работоспособность функции защиты от защемления с помощью какой-либо части тела.
- Функция защиты от защемления может не сработать, если что-либо будет зажато непосредственно перед полным закрыванием потолочного люка.

Вождение

4

- 4-1. Перед началом движения**
 Управление автомобилем..... 176
 Груз и багаж 185
 Буксировка прицепа..... 188
- 4-2. Техника вождения**
 Замок запуска двигателя (зажигание) (автомобили без интеллектуальной системы доступа и пуска без ключа)..... 198
 Замок запуска двигателя (зажигание) (автомобили с интеллектуальной системой доступа и пуска без ключа)..... 201
 Автоматическая коробка передач 207
 Рычаг переключателя указателей поворота 215
 Стояночный тормоз 216
- 4-3. Управление фарами и стеклоочистителями**
 Переключатель фар 217
 Система автоматического включения дальнего света..... 222
 Переключатель противотуманных фар 226
 Передние стеклоочистители и омыватель..... 227
 Задний стеклоочиститель и омыватель..... 232
- 4-4. Дозаправка**
 Открывание крышки топливного бака..... 234
- 4-5. Использование систем помощи водителю**
 Toyota Safety Sense..... 239
 PCS (система предупреждения столкновения)..... 245
 LDA (система предупреждения о выходе из полосы движения с функцией рулевого управления) 259
 RSA (система подсказки дорожных знаков)..... 270
 Динамический радарный круиз-контроль 275
 Круиз-контроль 291
 BSM (система контроля мертвых зон) 295
 • Система BSM 299
 • Система RCTA 303
 Переключатель блокировки системы полного привода..... 309
 Системы помощи водителю 310
 Система помощи при спуске..... 317
- 4-6. Советы по вождению**
 Советы по вождению зимой..... 319
 Меры предосторожности при использовании универсального назначения 323

Управление автомобилем

Для того чтобы обеспечить безопасность движения, необходимо соблюдать следующие процедуры:

Пуск двигателя

→стр. 198, 201

Вождение

- 1 Нажав на педаль тормоза, переключите рычаг переключения передач в положение D. (→стр. 207)
- 2 Отпустите стояночный тормоз. (→стр. 216)
- 3 Для ускорения автомобиля постепенно отпускайте педаль тормоза и плавно выжимайте педаль акселератора.

Остановка

- 1 Нажмите на педаль тормоза, когда рычаг переключения передач находится в положении D.
- 2 При необходимости затяните стояночный тормоз.
Если автомобиль требуется остановить на длительное время, переключите рычаг переключения передач в положение P или N. (→стр. 207)

Парковка автомобиля

- 1 Нажмите на педаль тормоза, когда рычаг переключения передач находится в положении D.
- 2 Затяните стояночный тормоз (→стр. 216) и переключите рычаг переключения передач в положение P. (→стр. 207)
- 3 Автомобили без интеллектуальной системы доступа и пуска без ключа:
Поверните замок запуска двигателя в положение "LOCK", чтобы выключить двигатель.
Автомобили с интеллектуальной системой доступа и пуска без ключа:
Нажмите замок запуска двигателя, чтобы выключить двигатель.
- 4 Заблокируйте дверь, убедившись, что ключ находится у вас.
При парковке на склоне заблокируйте колеса по необходимости.

Начало движения на крутом подъеме

- 1 Убедитесь в том, что стояночный тормоз затянут, и переключите рычаг переключения передач в положение D.
- 2 Плавно нажмите на педаль акселератора.
- 3 Отпустите стояночный тормоз.

■ При начале движения вверх по склону

Включится система помощи при трогании на склоне. (→стр. 311)

■ Движение во время дождя

- Ведите машину осторожно, так как во время дождя видимость снижается, стекла могут запотевать, а дорога становится скользкой.
- Ведите автомобиль с осторожностью, когда начинается дождь, потому что в это время дорожное покрытие будет особенно скользким.
- Не управляйте автомобилем на высокой скорости при движении по скоростной автомагистрали в дождь, так как между шинами и дорожным покрытием может образоваться слой воды, из-за чего возможна неправильная работа рулевого управления и тормозной системы.

■ Количество оборотов двигателя во время движения

Количество оборотов двигателя может повыситься при следующих обстоятельствах. Это происходит из-за автоматического управления включением повышенных или пониженных передач в соответствии с условиями вождения. Это не указывает на внезапное ускорение.

- Движение автомобиля рассматривается как движение вверх или вниз по склону
- Когда отпущена педаль акселератора

■ Обкатка нового автомобиля Toyota

Для того чтобы продлить срок службы вашего автомобиля, рекомендуем соблюдать следующие меры предосторожности:

- Первые 300 км (км):
Избегайте резких остановок.
- Первые 800 км (км):
Не буксируйте прицеп.
- Первые 1000 км (км):
 - Избегайте движения на слишком высокой скорости.
 - Избегайте резких ускорений.
 - Не ездите постоянно на пониженных передачах.
 - Не ездите с постоянной скоростью в течение длительного времени.

■ Система стояночного тормоза барабанно-дискового типа

Ваш автомобиль оборудован системой стояночного тормоза барабанно-дискового типа. Тормозные колодки для этого типа тормозной системы необходимо периодически менять по мере износа или при каждой замене стояночного тормоза и/или барабана. Выполнение данной операции поручайте дилеру Toyota.

■ Управление автомобилем в зарубежных странах

Соблюдайте законодательные требования страны касательно регистрации автомобиля и убедитесь в пригодности местного топлива. (→стр. 535)



ПРЕДУПРЕЖДЕНИЕ

Соблюдайте следующие меры предосторожности.

Пренебрежение ими может привести к серьезной травме или смерти.

■ Начиная движение на автомобиле

Всегда держите ногу на педали тормоза во время остановки при включенном двигателе. Это предотвратит самопроизвольное движение автомобиля.

■ Во время движения автомобиля

● Перед началом движения ознакомьтесь с расположением педалей тормоза и акселератора во избежание нажатия на неправильную педаль.

- Случайное нажатие на педаль акселератора вместо педали тормоза приведет к резкому ускорению автомобиля, которое может стать причиной аварии.
- Поворот тела назад при выполнении маневра задним ходом затрудняет управление педалями. Будьте внимательны при нажатии на педали.
- Убедитесь, что вы сохраняете правильную для вождения позу даже при небольших передвижениях автомобиля. Это позволит вам нажимать на педали тормоза и акселератора надлежащим образом.
- Нажимайте на педаль тормоза правой ногой. Нажатие на педаль тормоза левой ногой может увеличить время реакции в экстремальной ситуации и привести к аварии.

● Не ездите по воспламеняемым материалам и не останавливайте автомобиль вблизи них.

Выхлопная система и выхлопные газы могут быть очень горячими. При нахождении воспламеняемых материалов рядом с горячими деталями может возникнуть пожар.

● Не выключайте двигатель во время обычного движения. Выключение двигателя во время движения не приведет к потере рулевого управления или управления тормозами, но усилители этих систем работать не будут. Это затруднит управление и торможение, поэтому вам следует съехать с дороги и остановить автомобиль, как только представится безопасная возможность сделать это.

Однако в экстренных ситуациях, таких, когда остановить автомобиль обычным образом невозможно: →стр. 457

**ПРЕДУПРЕЖДЕНИЕ**

Соблюдайте следующие меры предосторожности.

Пренебрежение ими может привести к серьезной травме или смерти.

■ Во время движения автомобиля

- Используйте торможение двигателем (включив пониженную передачу) для сохранения безопасной скорости во время движения вниз с крутого холма. Постоянное использование тормозов может привести к их перегреву и уменьшению эффективности торможения. (→стр. 207)
- Не регулируйте положение рулевого колеса, сиденья, внутреннего или наружных зеркал заднего вида во время движения. Это может привести к потере управления автомобилем.
- Всегда следите за тем, чтобы руки, голова и другие части тел пассажиров не высовывались наружу.

■ При движении по скользкой дороге

- Резкое торможение, ускорение и изменение направления движения могут вызвать пробуксовку шин и снизить ваши возможности управления автомобилем.
- Резкое ускорение, торможение двигателем, вызванное переключением передач или изменением количества оборотов двигателя, может привести к скольжению автомобиля.
- После проезда через лужу слегка выжмите педаль тормоза, чтобы убедиться в нормальной работе тормозов. Мокрые тормозные колодки могут мешать нормальной работе тормозов. Если колодки намокли только на одной стороне автомобиля так, что нарушилось их нормальное функционирование, это может помешать работе рулевого управления.

 **ПРЕДУПРЕЖДЕНИЕ**

Соблюдайте следующие меры предосторожности.

Пренебрежение ими может привести к серьезной травме или смерти.

■ **При переключении рычага переключения передач**

- Не допускайте отката автомобиля назад, если рычаг переключения передач установлен в положение движения, или отката вперед, если рычаг переключения передач установлен в положение R. Это может привести к самопроизвольному выключению двигателя, слабому торможению или недостаточной управляемости и стать причиной аварии или повреждения автомобиля.
- Не переключайте рычаг переключения передач в положение P во время движения автомобиля. Это может повредить коробку передач и привести к потере управления автомобилем.
- Не переключайте рычаг переключения передач в положение R, когда автомобиль движется вперед. Это может повредить коробку передач и привести к потере управления автомобилем.
- Не переключайте рычаг переключения передач в положение движения вперед во время движения автомобиля назад. Это может повредить коробку передач и привести к потере управления автомобилем.
- Перемещение рычага переключения передач в положение N, когда автомобиль движется, приведет к отсоединению двигателя от коробки передач. Торможение двигателем недоступно, когда выбрано положение N.
- Будьте внимательны и не переключайте рычаг переключения передач при нажатой педали акселератора. Переключение рычага переключения передач в положение, отличное от P или N, может привести к неожиданному резкому ускорению автомобиля и стать причиной аварии с серьезными или смертельными травмами.

**ПРЕДУПРЕЖДЕНИЕ**

Соблюдайте следующие меры предосторожности.

Пренебрежение ими может привести к серьезной травме или смерти.

■ Если вы слышите визг или скрежет (признаки износа тормозных колодок)

Проверьте и замените тормозные колодки у дилера Toyota как можно быстрее. Если тормозные колодки вовремя не заменить, может произойти повреждение тормозных дисков.

Опасно ездить на автомобиле с превысившим предел износом тормозных колодок и/или дисков.

■ Когда автомобиль стоит

- Не повышайте количество оборотов двигателя.
Если рычаг переключения передач установлен в любое положение, кроме Р или N, это может привести к резкому и неожиданному ускорению автомобиля и стать причиной аварии.
- Для того чтобы не допустить аварии в результате отката автомобиля, всегда удерживайте нажатой педаль тормоза при работающем двигателе и при необходимости затягивайте стояночный тормоз.
- Для того чтобы не допустить аварии в результате отката автомобиля вперед или назад во время остановки на склоне, всегда выжимайте педаль тормоза и при необходимости затягивайте стояночный тормоз.
- Избегайте повышения оборотов двигателя или разгона на холостом ходу.
Когда автомобиль стоит, разгон двигателя до высоких оборотов может привести к перегреву выхлопной системы. Если поблизости находятся легковоспламеняющиеся материалы, это может стать причиной пожара.

 **ПРЕДУПРЕЖДЕНИЕ**

Соблюдайте следующие меры предосторожности.

Пренебрежение ими может привести к серьезной травме или смерти.

■ Когда автомобиль припаркован

- Не оставляйте в автомобиле, находящемся на солнце, очки, зажигалки, аэрозольные баллоны или банки с газированными напитками.

Это может привести к следующему:

- Газ может вырваться из зажигалки или аэрозольного баллона и привести к пожару.
- Высокая температура внутри автомобиля может стать причиной деформации или образования трещин на линзах или очках из пластмассы.
- Банки с газированными напитками могут треснуть, их содержимое может распространиться по салону автомобиля и стать причиной короткого замыкания электрических компонентов автомобиля.
- Не оставляйте зажигалки в автомобиле. Если зажигалка находится в перчаточном ящике или на полу, она может неожиданно вспыхнуть при размещении багажа или при регулировке сиденья, вызвав пожар.
- Не прикрепляйте присоски к ветровому стеклу или другим стеклам. Не размещайте емкости, например, освежители воздуха, на приборной панели или торпедо. Присоски или емкости могут выступить в качестве линз, вызвав пожар.
- Не оставляйте дверь или стекло открытыми, если гнутое стекло покрыто металлизированной пленкой, например, серебристой. Отражающиеся солнечные лучи могут стать причиной того, что стекло выступит в качестве линзы, вызвав пожар.
- Всегда затягивайте стояночный тормоз, переключайте рычаг переключения передач в положение Р, выключайте двигатель и запирайте автомобиль. Не оставляйте автомобиль с включенным двигателем без присмотра. Если автомобиль припаркован с положением Р рычага переключения передач, а стояночный тормоз не затянут, автомобиль может начать движение, в результате которого существует вероятность аварии.
- Не касайтесь выхлопной трубы при работающем двигателе или непосредственно после выключения двигателя. Это может вызвать ожоги.

■ Если вы решили вздремнуть в автомобиле

Всегда выключайте двигатель. В противном случае, если вы случайно переключите рычаг переключения передач или выжмете педаль акселератора, это может стать причиной аварии или пожара из-за сильного перегрева двигателя. Кроме того, если автомобиль припаркован в плохо вентилируемом месте, выхлопные газы могут скапливаться и проникать в салон, что может представлять угрозу здоровью или привести к смерти.

**ПРЕДУПРЕЖДЕНИЕ**

Соблюдайте следующие меры предосторожности.

Пренебрежение ими может привести к серьезной травме или смерти.

■ При торможении

- Когда тормоза влажные, следует вести автомобиль осторожнее.

При влажных тормозах тормозной путь увеличивается; это также может стать причиной неравномерности торможения разных колес автомобиля. Кроме того, стояночный тормоз может хуже удерживать автомобиль.

- Если усилитель тормозов не работает, держитесь на достаточном расстоянии от других автомобилей, избегайте холмов или резких поворотов, которые требуют торможения.

В этом случае торможение по-прежнему возможно, но для этого к педали тормоза требуется прилагать большее усилие, чем обычно. Длина тормозного пути также увеличится. Тормозную систему требуется незамедлительно отремонтировать.

- Не прокачивайте педаль тормоза, если двигатель заглох.

При каждом нажатии на педаль тормоза используется резерв усилителя тормозов.

- Тормозная система состоит из 2 независимых гидравлических систем; если одна из систем выходит из строя, другая продолжает работать. В этом случае на педаль тормоза следует нажимать с большим усилием, чем обычно, и увеличится тормозной путь автомобиля.

Тормозную систему требуется незамедлительно отремонтировать.

■ Если автомобиль застрял (модели AWD)

Избегайте вращения колес с высокой скоростью, если хотя бы одна из шин находится в воздухе или увязла в песке или грязи и т.д. Это может вызвать повреждение компонентов трансмиссии или привести к рывку автомобиля вперед или назад, и стать причиной аварии.

**ВНИМАНИЕ!****■ Во время движения автомобиля**

- Не выжимайте педали акселератора и тормоза одновременно во время движения, так как это может ограничить крутящий момент.

- Не используйте педаль акселератора и не выжимайте педали акселератора и тормоза одновременно, чтобы удержать автомобиль на холме.

**ВНИМАНИЕ!****■ При парковке автомобиля**

Всегда затягивайте стояночный тормоз и переключайте рычаг переключения передач в положение Р. Несоблюдение этого требования может привести к движению или внезапному ускорению автомобиля при случайном нажатии на педаль акселератора.

■ Избегайте повреждения деталей автомобиля

- Не поворачивайте рулевое колесо до упора в обоих направлениях и не удерживайте его в таком положении продолжительное время. Это может привести к повреждению электродвигателя усилителя рулевого управления.
- Во время движения по неровной дороге старайтесь двигаться как можно медленнее, чтобы избежать повреждения колес, днища автомобиля и т.д.

■ Если во время движения спустила шина

Когда шина спущена или повреждена, это может стать причиной следующих ситуаций. Крепко держите рулевое колесо и постепенно нажимайте на педаль тормоза, чтобы замедлить движение автомобиля.

- Управление автомобилем может быть затруднено.
- Автомобиль будет издавать необычные звуки или вибрации.
- Поведение автомобиля может быть необычным.

Информация о том, что делать, если спустила шина (→стр. 495)

■ При въезде на затопленные дороги

Избегайте вождения по дорогам, затопленным после сильного дождя и т.д. Это может привести к следующим серьезным повреждениям автомобиля:

- Заглохание двигателя
- Короткое замыкание электрических компонентов
- Повреждение двигателя, вызванное проникновением воды

Если вы двигаетесь по затопленной дороге и автомобиль был залит, обязательно посетите дилера Toyota для проверки следующего:

- Работа тормозов
- Отклонения в количестве и качестве масла и рабочей жидкости в двигателе, коробке передач, раздаточной коробке (модели AWD), дифференциалах (модели AWD) и т.д.
- Состояние смазочных материалов карданного вала (модели AWD), подшипников и соединений подвески (где возможно) и работы всех соединений, подшипников и т.д.

Груз и багаж

Обратите внимание на следующую информацию о мерах предосторожности при размещении груза, грузовместимости и допустимой массе груза:

ПРЕДУПРЕЖДЕНИЕ

■ Предметы, которые запрещается помещать в багажное отделение

Находясь в багажном отделении, указанные ниже предметы могут вызвать пожар:

- Емкости с бензином
- Аэрозольные баллоны

■ Меры предосторожности при хранении

Соблюдайте следующие меры предосторожности.

Пренебрежение ими может помешать правильной работе педалей, затруднить обзор водителю; данные предметы также могут ударить водителя или пассажиров и стать причиной аварии.

- Когда это возможно, помещайте груз и багаж в багажное отделение.
- Не ставьте в багажное отделение груз и багаж, высота которого больше, чем высота спинок сидений.
- Не помещайте груз или багаж в или на следующие места.
 - У ног водителя
 - На сиденье переднего пассажира или задние сиденья (при укладке предметов друг на друга)
 - На шторку багажного отделения
 - На приборной панели
 - На торпедо
- Закрепляйте все предметы в пассажирском салоне.
- Когда задние сиденья сложены, не размещайте длинномерные предметы непосредственно сзади передних сидений.
- Запрещается перевозить людей в багажном отделении. Оно не предназначено для пассажиров. Пассажиры должны сидеть на сиденьях и быть пристегнуты ремнями безопасности надлежащим образом.

⚠ ПРЕДУПРЕЖДЕНИЕ**■ Нагрузка и ее распределение**

- Не допускайте перегрузки автомобиля.
- Следите за равномерностью распределения нагрузки.
Неправильное распределение нагрузки может вызвать повреждение рулевого управления или тормозной системы, что может стать причиной серьезной травмы или смерти.

■ Меры предосторожности при использовании багажника на крыше (автомобили с рейлингами на крыше)

Для того чтобы использовать багажник на крыше, необходимо установить рейлинги с двумя или более оригинальными поперечинами Toyota или их аналогами.

При размещении груза на багажнике на крыше соблюдайте следующие правила:

- Размещайте груз так, чтобы его масса равномерно распределялась между передней и задней осями.
- Размещая на крыше длинный или широкий груз, никогда не превышайте габаритные размеры автомобиля.
(→стр. 532)
- Перед поездкой убедитесь, что груз надежно закреплен на багажнике на крыше.
- При размещении груза на багажнике на крыше повышается центр тяжести автомобиля. Избегайте высоких скоростей, резкого начала движения, резкого торможения и маневров; в противном случае это может привести к потере управления автомобилем или его опрокидыванию вследствие неспособности правильно управлять автомобилем, и стать причиной серьезной травмы или смерти.
- В случае поездки на дальнее расстояние, по дорогам с неровным покрытием или с высокой скоростью периодически останавливайте автомобиль во время путешествия, чтобы убедиться в сохранности груза.
- Не превышайте массу груза 75 kg (кг) на багажнике на крыше.

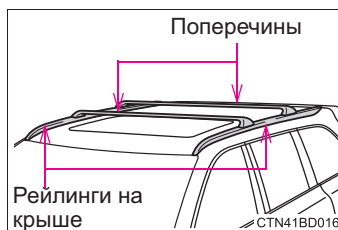

**ПРЕДУПРЕЖДЕНИЕ****■ При установке поперечин (автомобили с рейлингами на крыше)**

Убедитесь, что поперечины надежно установлены, двигая их вперед-назад. Невыполнение этих мер может стать причиной неожиданной аварии.

**ВНИМАНИЕ!****■ При загрузке груза (автомобили с потолочным люком)**

Будьте аккуратны, чтобы не поцарапать поверхность потолочного люка.

Буксировка прицепа

Спротивление буксируемого прицепа будет оказывать отрицательное влияние на ходовые характеристики, управляемость, расход топлива и срок службы автомобиля. Правильно используйте возможности автомобиля и управляйте им осторожно, чтобы езда была безопасной и оптимально комфортной. В результате буксировки, выполняемой в коммерческих целях, в автомобиле могут возникнуть повреждения и неисправности, на которые гарантия Toyota не распространяется. Обратитесь к дилеру Toyota для получения дополнительных сведений перед буксировкой, т.к. в некоторых странах действуют дополнительные законодательные требования.

◆ Предельный вес

Перед буксировкой проверьте допустимую нагрузку при буксировке, GVM (полная масса автомобиля), МРАС (максимально допустимая нагрузка на ось) и допустимую нагрузку на сцепное устройство. (→стр. 532)

◆ Фаркоп/кронштейн

Toyota рекомендует использовать для вашего автомобиля фирменное сцепное устройство/кронштейн Toyota. Также могут использоваться другие изделия соответствующего назначения и качества.

◆ Во избежание аварии

Во время буксировки прицепа поведение автомобиля будет другим. Остерегайтесь 3 самых распространенных причин аварий, связанных с буксировкой: ошибка водителя, превышение скорости и перегрузка.

Подключение фонарей прицепа

Используйте проводной жгут, хранимый в задней части днища.

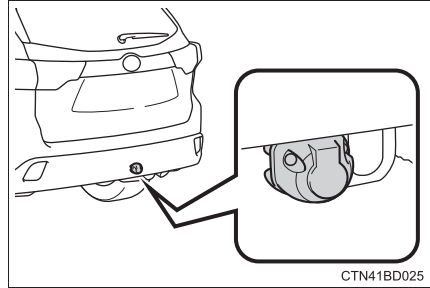

Важные моменты, имеющие отношение к нагрузке на прицеп

■ Общая масса прицепа и допустимая нагрузка на сцепное устройство

① Общая масса прицепа

Масса самого прицепа плюс масса груза в прицепе не должны превышать максимально допустимое тяговое усилие. Превышение этой массы опасно. (→стр. 532)

Если общая масса прицепа больше массы автомобиля, рекомендуется использование фрикционного стабилизатора (устройство контроля раскачивания прицепа).

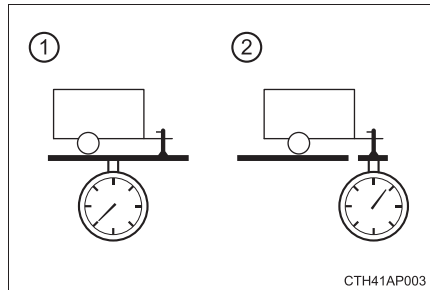

② Допустимая нагрузка на сцепное устройство

Распределите груз в прицепе таким образом, чтобы нагрузка на сцепное устройство превышала 25 kg (кг) или 4% допустимого тягового усилия. Не превышайте указанную нагрузку на сцепное устройство. (→стр. 532)

■ Информационная бирка (паспортная табличка)

① Полная масса автомобиля

Общий вес автомобиля с водителем, пассажирами, багажом, фаркопом, общая масса в снаряженном состоянии и нагрузка на сцепное устройство не должна превышать полную массу автомобиля более чем на 100 кг (кг). Превышение этой массы опасно.

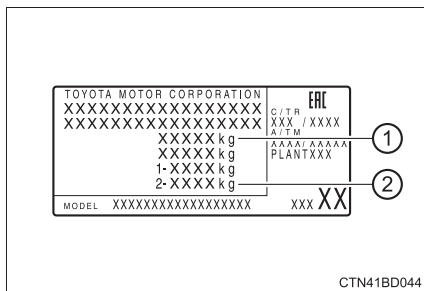

② Максимально допустимая нагрузка на заднюю ось

Вес, приходящийся на заднюю ось, не должен превышать максимально допустимую нагрузку на заднюю ось более чем на 15%. Превышение этой массы опасно.

Значения тягового усилия при буксировке получены в результате испытаний, проводимых на уровне моря. Обратите внимание, что мощность двигателя и тяговое усилие при буксировке будут снижаться по мере увеличения высоты над уровнем моря.



ПРЕДУПРЕЖДЕНИЕ

■ Когда превышена полная масса автомобиля или максимально допустимая нагрузка на ось

Двигайтесь на скорости, не превышающей указанную предельную скорость для буксировки в зонах застройки, или не более 100 km/h (км/ч), в зависимости от того, что ниже.

Монтажные положения для фаркопа/кронштейна и сцепного шара

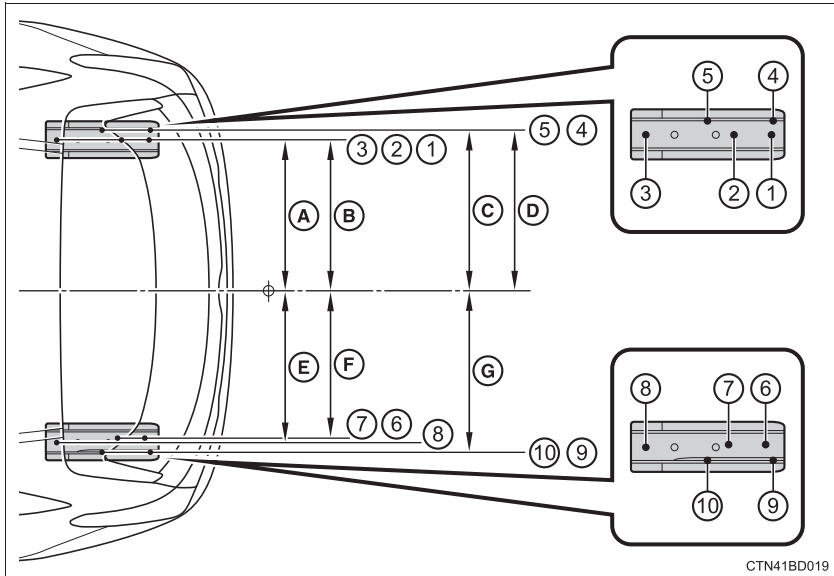

CTN41BD019

Ⓐ 528 mm (мм)

Ⓑ 529 mm (мм)

Ⓒ 567,7 mm (мм)

Ⓓ 570,4 mm (мм)

Ⓔ 528 mm (мм)

Ⓕ 520,8 mm (мм)

Ⓖ 563,2 mm (мм)

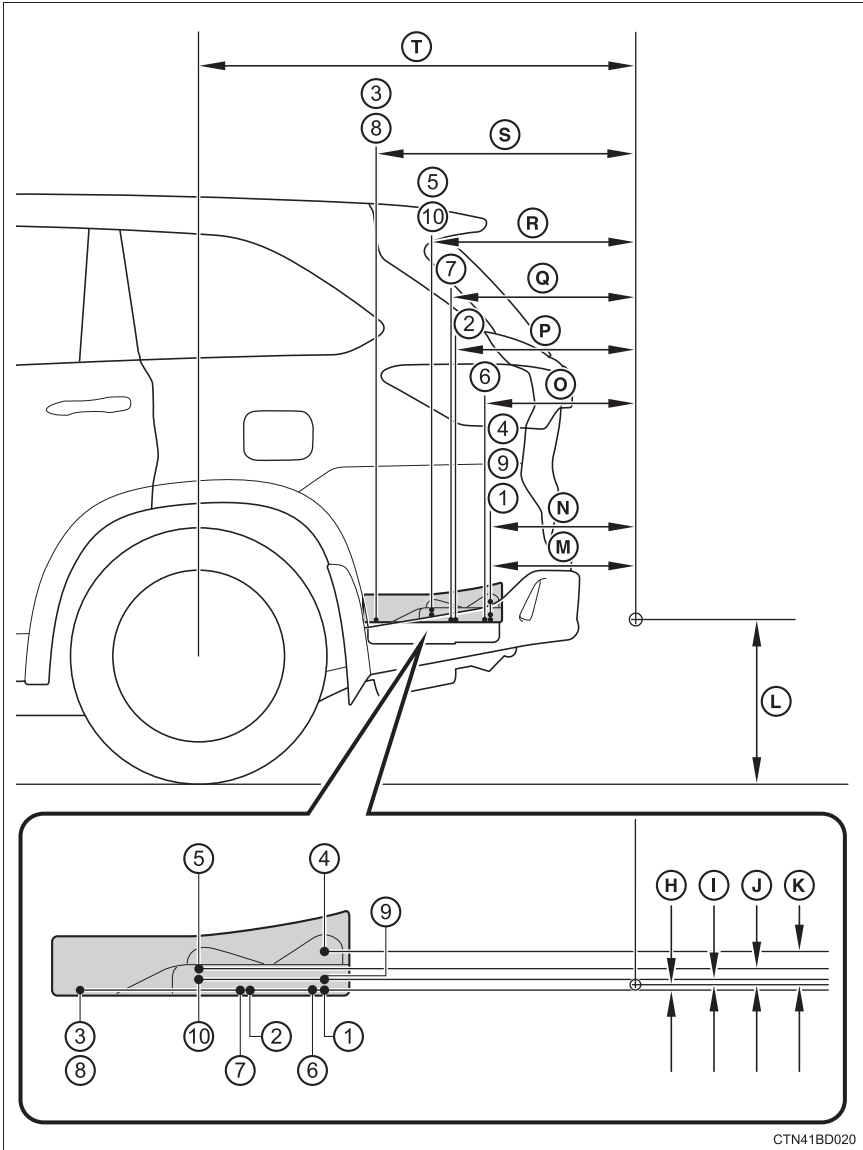

Ⓜ 10,6 mm (мм)

Ⓝ 10,6 mm (мм)

Ⓝ 24,4 mm (мм)

Ⓝ 49,9 mm (мм)

Ⓝ 370 mm (мм)^{*1}

381 mm (мм)^{*2}

Ⓜ 416,3 mm (мм)

*1: Двигатель 1AR-FE

*2: Двигатель 2GR-FKS

Ⓝ 423,3 mm (мм)

Ⓝ 435,9 mm (мм)

Ⓝ 521,3 mm (мм)

Ⓝ 533,9 mm (мм)

Ⓝ 590,9 mm (мм)

Ⓝ 752,3 mm (мм)

Ⓝ 1263 mm (мм)

■ Информация о шинах

Увеличьте давление воздуха в шинах прицепа в соответствии с общей массой прицепа и величиной, рекомендованной производителем прицепа.

■ Фонари прицепа

Пожалуйста, обратитесь к дилеру при установке фонарей на прицеп, потому что неправильная установка может повредить фонари автомобиля. Пожалуйста, следите за соответствием законам вашей страны при установке фонарей прицепа.

■ Период обкатки

Toyota не рекомендует использовать для буксировки прицепов автомобиля, оборудованные новыми компонентами трансмиссии, в течение первых 800 km (км).

■ Проверка безопасности перед буксировкой

- Проверьте, не превышена ли максимальная предельная нагрузка на фаркоп/кронштейн/сцепной шар. Обратите внимание, что масса прицепа будет добавлена к нагрузке, передаваемой на автомобиль. Также убедитесь, что не превышена максимальная допустимая нагрузка на ось. (→стр. 189)
- Убедитесь, что груз в прицепе закреплен.
- Если при наличии стандартных наружных зеркал заднего вида обзор недостаточен, на автомобиль следует установить дополнительные наружные зеркала заднего вида. Отрегулируйте выдвижные держатели этих зеркал с обеих сторон автомобиля таким образом, чтобы они обеспечивали максимальный обзор назад.

■ Техническое обслуживание

- Если автомобиль используется для буксировки, необходимо чаще выполнять его техническое обслуживание из-за транспортировки большего груза по сравнению с обычными условиями движения.
- Повторно затяните все болты, крепящие сцепной шар и кронштейн, примерно через 1000 km (км) буксировки.

**ВНИМАНИЕ!****■ Если усиливающим материалом заднего бампера является алюминий**

Убедитесь, что стальной кронштейн не касается непосредственно этой области.

Когда сталь и алюминий вступают в контакт, происходит реакция, похожая на коррозию, что приводит к ослаблению и повреждению этого участка. Используйте ингибиторы коррозии для тех деталей, которые контактируют со стальным кронштейном.

■ При установке проводного жгута прицепа на автомобиль

Во избежание нарушения работы стоп-сигналов и повреждения проводки стоп-сигналов автомобиля будьте внимательны при подключении проводного жгута прицепа к автомобилю. Необходимо подключить реле с отдельным источником питания для ограничения потребления тока в проводке стоп-сигналов автомобиля.

Рекомендации

Управляемость вашего автомобиля изменяется при буксировке прицепа. Во избежание аварии, серьезной травмы или смерти при буксировке не забывайте о следующем:

■ Проверьте соединения между прицепом и фонарями

Вскоре после подсоединения прицепа остановите автомобиль и проверьте работоспособность соединения фонарей и прицепа; эту проверку следует осуществить также непосредственно перед началом поездки.

■ Практика по управлению автомобилем с прицепом

- К управлению автомобилем с прицепом следует привыкнуть, потренировавшись поворачивать, останавливаться и разворачиваться в месте, где отсутствует интенсивное движение.
- При движении задним ходом с прицепом держите рулевое колесо за ближайшую к вам секцию и вращайте его по часовой стрелке, чтобы повернуть прицеп налево или против часовой стрелки, чтобы повернуть его направо. Во избежание ошибки управления, каждый раз вращайте его понемногу. Для того чтобы уменьшить риск аварии, попросите кого-либо направлять ваше движение при движении задним ходом.

■ Увеличение дистанции между транспортными средствами

На скорости 10 km/h (км/ч) расстояние до впереди движущегося транспортного средства должно быть равно суммарной длине вашего автомобиля и прицепа или больше этой величины. Избегайте резкого торможения, которое может вызвать занос. В противном случае вы можете потерять контроль над автомобилем. Это особенно вероятно при движении по влажной или скользкой дороге.

■ Резкое ускорение/поворот рулевого колеса/поворот

Выполнение резких поворотов во время буксировки может привести к тому, что прицеп столкнется с вашим автомобилем. При приближении к повороту заранее снизьте скорость и медленно войдите в поворот, избегая резкого торможения.

■ Важные комментарии о выполнении поворота

Колеса прицепа пройдут ближе к внутренней части кривой поворота, чем колеса автомобиля. Принимая это во внимание, входите в поворот шире, чем обычно.

■ Важные комментарии об устойчивости

На управляемость автомобиля повлияет его движение, вызванное неровностями дороги и сильным боковым ветром. Также автомобиль может раскачиваться из-за проходящих мимо автобусов или большегрузных автомобилей. При движении рядом с такими транспортными средствами часто проверяйте обстановку сзади автомобиля. Как только сзади появится такое транспортное средство, незамедлительно начинайте плавно снижать скорость, медленно нажимая на педаль тормоза. При торможении всегда ведите автомобиль по прямой.

■ Обгон других автомобилей

Принимайте во внимание общую длину вашего автомобиля и прицепа и убедитесь, что расстояние между транспортными средствами достаточно для того, чтобы выполнить маневр до смены полосы движения.

■ Информация о коробке передач

Для поддержания эффективности торможения двигателем и системы зарядки, когда используется торможение двигателем, не используйте режим D коробки передач. Если включен режим S, положение диапазона переключений коробки передач должно быть на уровне 6 (8-скоростные модели) или 4 (6-скоростные модели) или ниже.

(→стр. 207)

■ Если двигатель перегрелся

Буксировка нагруженного прицепа в гору на протяженном участке при температуре более 30°C (85°F) может привести к перегреву двигателя. Если указатель температуры охлаждающей жидкости двигателя показывает, что двигатель перегрелся, незамедлительно выключите систему кондиционирования воздуха, сверните к обочине и остановите автомобиль в безопасном месте. (→стр. 525)

■ При парковке автомобиля

Всегда подкладывайте колесные башмаки под колеса и автомобиля, и прицепа. Надежно затяните стояночный тормоз и переключите рычаг переключения передач в положение P.



ПРЕДУПРЕЖДЕНИЕ

Выполняйте все инструкции, указанные в данном разделе. Невыполнение может стать причиной аварии и, как следствие, серьезных травм или смерти.

■ Во избежание аварии или травмы

Не используйте круиз-контроль или динамический радарный круиз-контроль при буксировке.

■ Меры предосторожности при буксировке прицепа

При буксировке убедитесь, что не превышено ни одно из ограничений по весу. (→стр. 189)

■ Скорость автомобиля при буксировке

Соблюдайте максимальную законодательно разрешенную скорость при буксировке прицепа.

■ Перед спуском с горы или на длинном склоне

Снизьте скорость и включите пониженную передачу. Однако никогда не переключайте резко на пониженную передачу во время крутых спусков или затяжных склонов.

■ Управление педалью тормоза

Не нажимайте на педаль тормоза часто или на длительное время. Это может привести к перегреву тормозов или снижению эффективности торможения.

Замок запуска двигателя (зажигание) (автомобили без интеллектуальной системы доступа и пуска без ключа)

Пуск двигателя

- 1 Проверьте, чтобы был затянут стояночный тормоз.
- 2 Проверьте, чтобы рычаг переключения передач был установлен в положение P.
- 3 Сильно выжмите педаль тормоза.
- 4 Поверните замок запуска двигателя в положение “START” и запустите двигатель.

Изменение положений замка запуска двигателя

1 “LOCK”

Рулевое колесо блокируется, после чего можно извлечь ключ. (Ключ можно извлечь, только когда рычаг переключения передач находится в положении P).

2 “ACC”

Можно пользоваться некоторыми электрическими компонентами, например, аудиосистемой.

3 “ON”

Можно пользоваться всеми электрическими компонентами.

4 “START”

Для пуска двигателя.

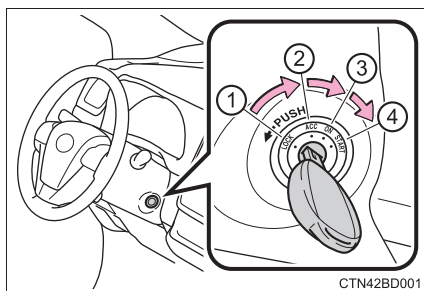

■ Поворот ключа из положения “ACC” в положение “LOCK”

- 1 Переключите рычаг переключения передач в положение Р. (→стр. 207)
- 2 Нажмите на ключ и поверните его в положение “LOCK”.

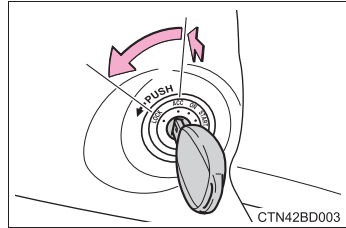

■ Если двигатель не запускается

Возможно, не отключилась система иммобилайзера двигателя. (→стр. 75)
Обратитесь к дилеру Toyota.

■ Если не удается выключить замок рулевого вала

При пуске двигателя может показаться, что замок запуска двигателя застрял в положении “LOCK”. Для того чтобы освободить его, поверните ключ, одновременно слегка поворачивая рулевое колесо влево и вправо.

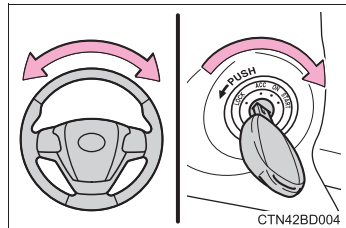

■ Функция напоминания о ключе

Зуммер звучит при открывании двери водителя, если замок запуска двигателя находится в положении “LOCK” или “ACC”, чтобы напомнить о необходимости извлечь ключ.



ПРЕДУПРЕЖДЕНИЕ

■ При пуске двигателя

Всегда запускайте двигатель, сидя на сиденье водителя. Ни при каких обстоятельствах не выжимайте педаль акселератора при пуске двигателя. Это может привести к аварии с серьезными или смертельными травмами.

■ Предостережение во время движения

Не поворачивайте замок запуска двигателя в положение “LOCK” во время движения. Если в экстренном случае необходимо выключить двигатель во время движения автомобиля, поворачивайте замок запуска двигателя только в положение “ACC”, чтобы выключить двигатель. Если двигатель выключится во время движения, это может привести к аварии. (→стр. 457)

**ВНИМАНИЕ!****■ Во избежание разрядки аккумуляторной батареи**

Не оставляйте замок запуска двигателя в положении “ACC” или “ON” на длительный период времени при выключенном двигателе.

■ При пуске двигателя

- Не проворачивайте коленчатый вал двигателя более 30 секунд за одну попытку. Это может привести к перегреву стартера и системы электропроводки.
- Не увеличивайте обороты на холодном двигателе.
- Если становится сложно запустить двигатель или он часто глохнет, незамедлительно проверьте автомобиль у дилера Toyota.

Замок запуска двигателя (зажигание) (автомобили с интеллектуальной системой доступа и пуска без ключа)

Если электронный ключ находится при вас, выполнение следующих операций запустит двигатель или изменит режим замка запуска двигателя.

Пуск двигателя

- 1 Проверьте, чтобы был затянут стояночный тормоз.
- 2 Проверьте, чтобы рычаг переключения передач был установлен в положение Р.
- 3 Сильно выжмите педаль тормоза.



и сообщение будет отображаться на многофункциональном информационном дисплее.

Если оно не отображается, двигатель невозможно запустить.

- 4 Кратковременно и сильно нажмите на замок запуска двигателя.

При управлении замком запуска двигателя достаточно одного короткого четкого нажатия. Не требуется нажимать и удерживать замок.

Двигатель будет проворачивать коленчатый вал, пока не запустится, или в течение 30 секунд в зависимости от того, что займет меньше времени.

Не отпускайте педаль тормоза до полного пуска двигателя.

Двигатель можно запустить из любого режима замка запуска двигателя.

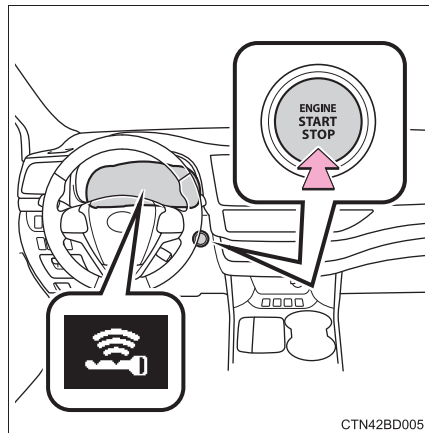

Выключение двигателя

- 1 Остановите автомобиль.
- 2 Затяните стояночный тормоз (→стр. 216) и переключите рычаг переключения передач в положение P.
- 3 Нажмите замок запуска двигателя.
- 4 Отпустите педаль тормоза и проверьте, что “Вспомогательный” или “Зажигание вкл.” на многофункциональном информационном дисплее выключены.

Изменение режимов замка запуска двигателя

Режимы можно изменять нажатием на замок запуска двигателя при отпущенной педали тормоза. (Режим изменяется при каждом нажатии на переключатель).

1 Выкл.*

Можно пользоваться лампами аварийной сигнализации.

Многофункциональный информационный дисплей не отображается.

2 Режим ACCESSORY

Можно пользоваться некоторыми электрическими компонентами, например, аудиосистемой.

“Вспомогательный” отображается на многофункциональном информационном дисплее.

3 Режим IGNITION ON

Можно пользоваться всеми электрическими компонентами.

На многофункциональном информационном дисплее будет отображаться “Зажигание вкл.”.

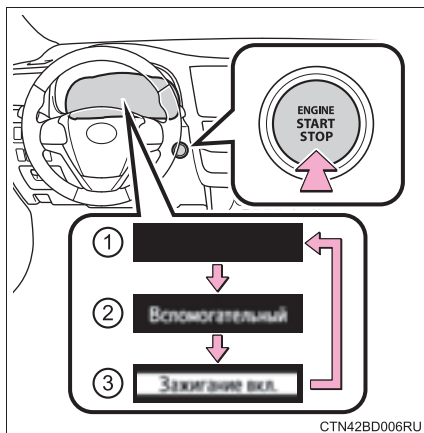

CTN42BD006RU

*: Если рычаг переключения передач находится не в положении P при выключении двигателя, замок запуска двигателя будет повернут в режим ACCESSORY, а не выключен.

При выключении двигателя, когда рычаг переключения передач находится не в положении Р

Если двигатель выключается, когда рычаг переключения передач находится не в положении Р, замок запуска двигателя не будет выключен, а будет повернут в режим ACCESSORY. Для того чтобы выключить замок, выполните следующую процедуру:

- 1 Проверьте, чтобы был затянута стояночный тормоз.
- 2 Переключите рычаг переключения передач в положение Р.
- 3 Проверьте, чтобы “Выключите электропитание” отображалось на многофункциональном информационном дисплее, а затем один раз нажмите замок запуска двигателя.
- 4 Проверьте, чтобы “Выключите электропитание” на многофункциональном информационном дисплее было выключено.

■ Отображается сообщение

Иллюстрации сообщений используются в этом разделе в качестве примеров и могут отличаться от изображения, реально отображаемого на многофункциональном информационном дисплее.

■ Функция автоматического отключения питания

Если автомобиль более 20 минут находится в режиме ACCESSORY или более часа в режиме IGNITION ON (двигатель выключен), а рычаг переключения передач находится в положении Р, замок запуска двигателя автоматически выключится. Однако эта функция не может полностью предотвратить разрядку аккумуляторной батареи. Не оставляйте автомобиль с замком запуска двигателя в режиме ACCESSORY или IGNITION ON на длительное время, когда двигатель выключен.

■ Полная разрядка элемента питания электронного ключа

→стр. 106

■ Условия, негативно влияющие на работу

→стр. 138

■ Примечание по работе функции доступа

→стр. 139

■ Если двигатель не запускается

- Возможно, не отключилась система иммобилайзера двигателя. (→стр. 75)
Обратитесь к дилеру Toyota.
- Проверьте, что рычаг переключения передач надежно установлен в положение Р. Двигатель может не запуститься, если рычаг переключения передач находится не в положении Р.

■ Замок рулевого вала

После того, как замок запуска двигателя был выключен, а затем открылись и закрылись двери автомобиля, рулевое колесо будет заблокировано вследствие срабатывания функции замка рулевого вала. При повторной манипуляции замком запуска двигателя произойдет автоматическое выключение замка рулевого вала.

■ Если не удается выключить замок рулевого вала

“Включена блокировка руля” отображается на многофункциональном информационном дисплее.

Проверьте, что рычаг переключения передач установлен в положение P. Нажмите замок запуска двигателя, одновременно поворачивая рулевое колесо влево и вправо.

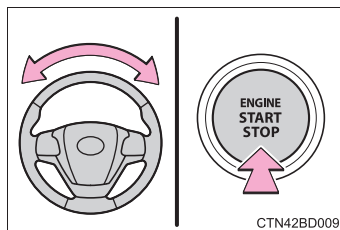

■ Предотвращение перегрева электродвигателя замка рулевого вала

Во избежание перегрева электродвигателя замка рулевого вала его работа может быть ненадолго приостановлена, если несколько раз включить и выключить двигатель в течение короткого промежутка времени. В этом случае воздержитесь от манипуляций замком запуска двигателя. Примерно через 10 секунд работа электродвигателя замка рулевого вала возобновится.

■ Когда “Проверьте систему входа и запуска” отображается на многофункциональном информационном дисплее

Возможно, система неисправна. Незамедлительно проверьте автомобиль у дилера Toyota.

■ Если элемент питания электронного ключа разряжен

→стр. 431

■ Управление замком запуска двигателя

- Если нажать на замок не кратковременно и не сильно, двигатель может не запуститься или режим замка запуска двигателя может не измениться.
- При попытке перезапустить двигатель сразу после выключения замка запуска двигателя в некоторых случаях двигатель может не запуститься. После выключения замка запуска двигателя подождите несколько секунд перед повторным пуском двигателя.

■ Если интеллектуальная система доступа и пуска без ключа была отключена в индивидуальных настройках

→стр. 516

**ПРЕДУПРЕЖДЕНИЕ****■ При пуске двигателя**

Всегда запускайте двигатель, сидя на сиденье водителя. Ни при каких обстоятельствах не выжимайте педаль акселератора при пуске двигателя. Это может привести к аварии с серьезными или смертельными травмами.

■ Предостережение во время движения

Если во время движения автомобиля обнаружена неисправность двигателя, не пытайтесь заблокировать или открыть двери до полной остановки автомобиля. Срабатывание замка рулевого вала в данной ситуации может привести к аварии с серьезными или смертельными травмами.

■ Выключение двигателя в экстренном случае

Если во время движения автомобиля необходимо выключить двигатель в экстренном случае, нажмите и удерживайте замок запуска двигателя более 2 секунд или выполните подряд 3 или более кратковременных нажатия. (→стр. 457)

Однако не касайтесь замка запуска двигателя во время движения, за исключением экстренных случаев. Выключение двигателя во время движения не приведет к потере рулевого управления или управления тормозами, но усилители этих систем работать не будут. Это затруднит управление и торможение, поэтому вам следует съехать с дороги и остановить автомобиль, как только представится безопасная возможность сделать это.

**ВНИМАНИЕ!****■ Во избежание разрядки аккумуляторной батареи**

- Не оставляйте замок запуска двигателя в режиме ACCESSORY или IGNITION ON на длительное время при выключенном двигателе.
- Если “Вспомогательный” или “Зажигание вкл.” отображается на многофункциональном информационном дисплее, когда двигатель выключен, замок запуска двигателя не выключается. Выходите из автомобиля после выключения замка запуска двигателя.
- Не выключайте двигатель, когда рычаг переключения передач находится не в положении P. Если при выключении двигателя рычаг переключения передач находится в другом положении, замок запуска двигателя не будет выключен, а будет вместо этого повернут в режим ACCESSORY. Если оставить автомобиль в режиме ACCESSORY, может произойти разрядка аккумуляторной батареи.

■ При пуске двигателя

- Не увеличивайте обороты на холодном двигателе.
- Если становится сложно запустить двигатель или он часто глохнет, незамедлительно проверьте автомобиль у дилера Toyota.

■ Признаки неисправности замка запуска двигателя

Если кажется, что замок запуска двигателя выполняет некоторые действия не так, как обычно, например, замок слегка заедает, это может быть неисправностью. Незамедлительно обратитесь к дилеру Toyota.

Автоматическая коробка передач

Переключение рычага переключения передач

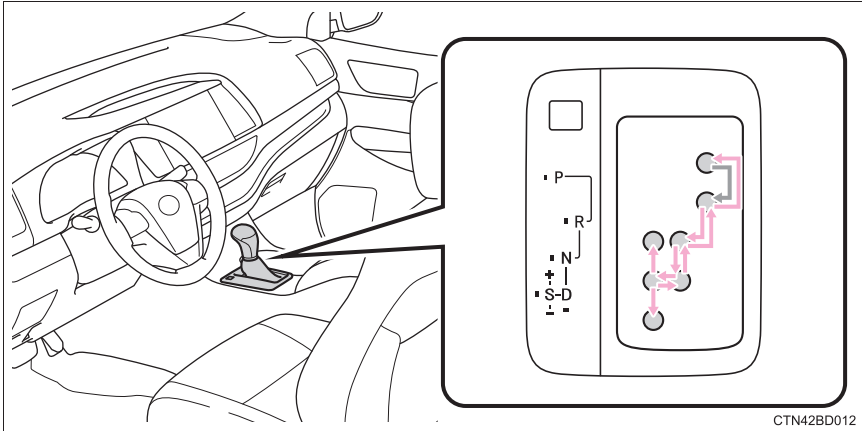

← Автомобили без интеллектуальной системы доступа и пуска без ключа:

Когда замок запуска двигателя установлен в положение “ON”, нажмите на педаль тормоза и переключите рычаг переключения передач.

При переключении рычага переключения передач между P и D убедитесь, что автомобиль полностью остановлен.

Автомобили с интеллектуальной системой доступа и пуска без ключа:

Когда замок запуска двигателя находится в режиме IGNITION ON, выжмите педаль тормоза и переключите рычаг переключения передач.

При переключении рычага переключения передач между P и D убедитесь, что автомобиль полностью остановлен.

Назначение включенной передачи

Включенная передача	Цели или функции
P	Парковка автомобиля/пуск двигателя
R	Движение задним ходом
N	Нейтраль
D	Движение в обычном режиме ^{*1}
S	Движение в режиме S ^{*2} (→стр. 209)

^{*1}: Когда рычаг переключения передач установлен в положение D, система выбирает передачу, подходящую для условий движения.

Рекомендуется установить рычаг переключения передач в положение D для движения в обычном режиме.

^{*2}: Переключение передач с помощью режима S ограничивает верхний предел возможных диапазонов коробки передач, позволяет контролировать усилие торможения двигателем и предотвратить ненужное включение повышенной передачи.

Выбор режима движения

■ Режим движения по снегу

Используйте режим движения по снегу для ускорения и движения на скользкой дороге, например, по снегу.

Нажмите кнопку “SNOW”, чтобы выбрать режим движения по снегу.

Индикатор “SNOW” будет отображаться на многофункциональном информационном дисплее.

Снова нажмите кнопку, чтобы отменить режим движения по снегу.

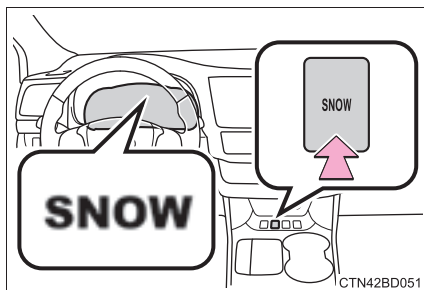

■ Режим повышенной мощности (при наличии)

Используйте режим повышенной мощности для мощного ускорения или движения в горных районах.

- 1 Нажмите “<” или “>” на переключателях управления панелью приборов, выберите .
- 2 Нажмите “^” или “v” на переключателях управления панелью приборов, выберите “PWR MODE”.

Индикатор “PWR MODE” будет отображаться на многофункциональном информационном дисплее.

Снова выберите “PWR MODE”, чтобы выключить режим повышенной мощности.

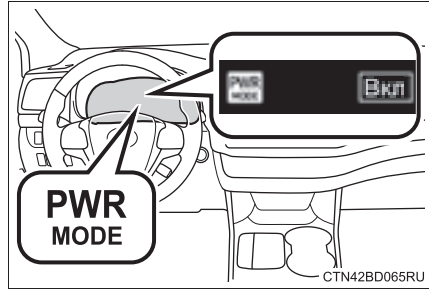

Выбор диапазонов передач в положении S

Для переключения в режим S переключите рычаг переключения передач в положение S. Диапазоны переключения передач можно выбрать с помощью рычага переключения передач, что позволяет вести автомобиль на выбранной вами передаче. Диапазон переключения передач можно выбрать с помощью рычага переключения передач.

- 1 Включение повышенной передачи
- 2 Включение пониженной передачи

Модели с 8-скоростной коробкой передач: Выбранный диапазон передач, от 1 до 8, будет отображена на многофункциональном информационном дисплее.

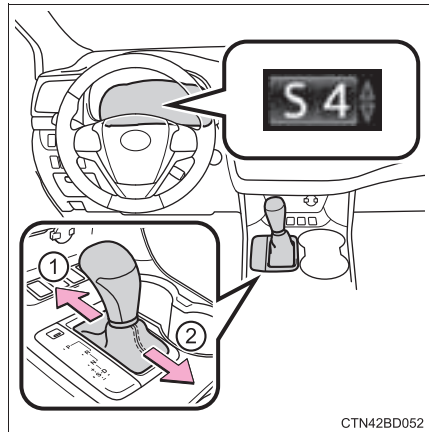

В зависимости от скорости автомобиля начальный диапазон переключения передач в режиме S автоматически устанавливается на 6, 5 или 4. Тем не менее, начальный диапазон переключения передач может быть установлен на 3, если сработал режим AI-SHIFT, в то время как рычаг переключения передач находится в положении D.

(→стр. 213)

Модели с 6-скоростной коробкой передач: Выбранный диапазон передач, от 1 до 6, будет отображена на многофункциональном информационном дисплее.

В зависимости от скорости автомобиля начальный диапазон переключения передач в режиме S автоматически устанавливается на 5 или 4. Тем не менее, начальный диапазон переключения передач может быть установлен на 3, если сработал режим AI-SHIFT, в то время как рычаг переключения передач находится в положении D. (→стр. 213)

■ Диапазоны переключения передач и их функции

Показания приборов	Функция
S2 - S8 (Модели с 8-скоростной коробкой передач)	Передача в диапазоне между 1 и выбранной передачей автоматически выбирается в зависимости от скорости автомобиля и дорожных условий
S2 - S6 (Модели с 6-скоростной коробкой передач)	
S1	Установка 1 передачи

На пониженной передаче обеспечивается более высокое усилие торможения двигателем, чем на повышенной передаче.

■ Отображается сообщение

Иллюстрации сообщений используются в этом разделе в качестве примеров и могут отличаться от изображения, реально отображаемого на многофункциональном информационном дисплее.

■ Режим S

● Модели с 8-скоростной коробкой передач: Когда включена 7 передача или ниже, удержание рычага переключения передач в направлении “+” приведет к включению передачи 8.

Модели с 6-скоростной коробкой передач: Когда включена 5 передача или ниже, удержание рычага переключения передач в направлении “+” приведет к включению передачи 6.

● Во избежание чрезмерного количества оборотов двигателя предусмотрена функция для автоматического выбора повышенной передачи, прежде чем количество оборотов двигателя станет слишком высоким.

● Для защиты автоматической коробки передач предусмотрена функция, которая автоматически выбирает повышенную передачу при повышении температуры рабочей жидкости.

■ Ограничения переключения на пониженную передачу, сопровождаемые предупреждающим зуммером

Для обеспечения безопасности и оптимальных ходовых характеристик включение пониженной передачи может быть иногда ограничено. В некоторых обстоятельствах включение пониженной передачи может быть невозможно даже при управлении рычагом переключения передач. (Зуммер прозвучит дважды).

■ Отключение режима движения по снегу

Режим движения по снегу автоматически отключается, если двигатель выключается после движения в режиме движения по снегу.

■ Отключение режима повышенной мощности (при наличии)

Режим повышенной мощности отключается, если двигатель выключается после движения в режиме повышенной мощности.

■ Если включаются одновременно режим движения по снегу и режим повышенной мощности (при наличии)

Будет включен режим движения по снегу, действие режима повышенной мощности будет приостановлено до отключения режима движения по снегу.

■ При движении с включенным круиз-контролем или динамическим радарным круиз-контролем

Даже при выполнении следующих действий с целью включения торможения двигателем торможение двигателем не включится во время движения в режиме S и понижения передачи на 5 или 4, поскольку круиз-контроль или динамический радарный круиз-контроль не будет выключен. (→стр. 275 стр. 291)

■ Система блокировки переключения

Система блокировки переключения создана для предотвращения случайного срабатывания рычага переключения передач при начале движения.

Рычаг переключения передач можно переключить из положения P, только когда замок запуска двигателя находится в положении "ON" (автомобили без интеллектуальной системы доступа и пуска без ключа) или в режиме IGNITION ON (автомобили с интеллектуальной системой доступа и пуска без ключа), и нажимается педаль тормоза.

■ Если рычаг переключения передач не удается переключить из положения P

Сначала проверьте, нажимается ли педаль тормоза.

Если невозможно переключить рычаг переключения передач при нажатой педали тормоза, это может обозначать неисправность системы блокировки переключения передач. Незамедлительно проверьте автомобиль у дилера Toyota.

Следующие действия можно использовать в качестве экстренной меры для того, чтобы убедиться в том, что рычаг переключения передач можно переключать.

Выключение блокировки переключения:

- 1 Затяните стояночный тормоз.
- 2 Автомобили без интеллектуальной системы доступа и пуска без ключа:
Поверните замок запуска двигателя в положение "LOCK".
Автомобили с интеллектуальной системой доступа и пуска без ключа:
Выключите замок запуска двигателя.
- 3 Нажмите на педаль тормоза.
- 4 Приподнимите крышку плоской отверткой или подобным инструментом.

Во избежание повреждения крышки закройте наконечник отвертки лоскутом ткани.

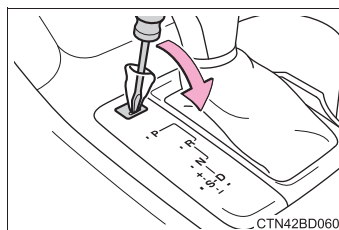

- 5 Нажмите кнопку блокировки переключения на повышенную передачу.

Рычаг переключения передач можно переключить, когда кнопка нажата.

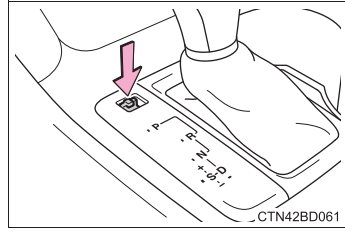

■ Если индикатор **S** не загорается или отображается индикатор **D** даже после переключения рычага переключения передач в положение **S**

Это может указывать на неисправность системы автоматической коробки передач. Незамедлительно проверьте автомобиль у дилера Toyota.

(В этой ситуации коробка передач будет работать так же, как если бы рычаг переключения передач находился в положении D).

■ Если появляется предупреждающее сообщение о температуре рабочей жидкости автоматической коробки передач

Если при движении появляется предупреждающее сообщение о слишком высокой температуре рабочей жидкости автоматической коробки передач, вернитесь к обычному управлению в режиме D и снизьте скорость, отпуская педаль акселератора. Остановите автомобиль в безопасном месте, переключите рычаг переключения передач в положение P и оставьте двигатель работать на холостом ходу, пока предупреждающее сообщение не исчезнет.



Если предупреждающее сообщение исчезло, можно продолжать движение.

Если оно не исчезло через короткий промежуток времени, проверьте автомобиль у дилера Toyota.

■ **AI-SHIFT**

В режиме AI-SHIFT автоматически выбирается подходящая передача в зависимости от действий водителя и условий движения.

Режим AI-SHIFT включается автоматически, когда рычаг переключения передач находится в положении D. (Переключение рычага переключения передач в положение S отменяет данную функцию).

**ПРЕДУПРЕЖДЕНИЕ****■ При движении по скользкой дороге**

Избегайте резкого нажатия на педаль акселератора или резкого переключения передач.

Резкие изменения при торможении двигателем могут привести к заносу или скольжению автомобиля и, как результат, к аварии.

■ Во избежание аварии при выключении блокировки переключения

Прежде чем нажать на кнопку выключения блокировки переключения, убедитесь, что стояночный тормоз затянут, а педаль тормоза нажата.

При случайном нажатии на педаль акселератора вместо педали тормоза, когда нажата кнопка выключения блокировки переключения, а рычаг переключения передач переключается из положения Р, автомобиль может случайно начать движение и стать причиной аварии с тяжелыми травмами или смертельным исходом.

Рычаг переключателя указателей поворота

Инструкции по управлению

- ① Поворот направо
- ② Перестроение в правый ряд (переключите рычаг в промежуточное положение, затем отпустите)

Сигналы правого поворота мигнут 3 раза.

- ③ Перестроение в левый ряд (переключите рычаг в промежуточное положение, затем отпустите)

Сигналы левого поворота мигнут 3 раза.

- ④ Поворот налево

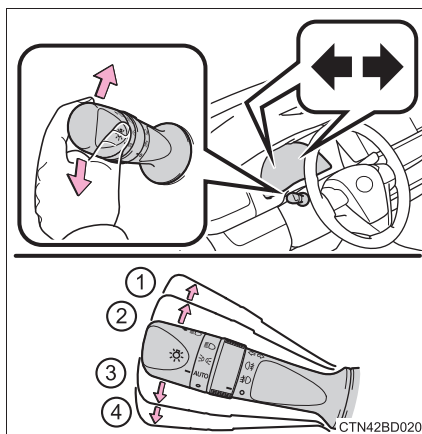

■ Указателями поворота можно управлять, когда

- ▶ Автомобили без интеллектуальной системы доступа и пуска без ключа
Замок запуска двигателя находится в положении "ON".
- ▶ Автомобили с интеллектуальной системой доступа и пуска без ключа
Замок запуска двигателя находится в режиме IGNITION ON.

■ Если индикатор мигает чаще, чем обычно

Проверьте, не перегорела ли лампа фонаря в передних или задних указателях поворота.

■ Индивидуальная настройка

Можно изменить количество миганий указателей поворота при перестроении. (Индивидуально настраиваемая функция → стр. 554)

Стояночный тормоз

Инструкции по управлению

Для того чтобы затянуть стояночный тормоз, полностью выжмите педаль стояночного тормоза левой ногой, одновременно выжимая педаль тормоза правой ногой.

(При повторном нажатии на педаль стояночный тормоз выключается).

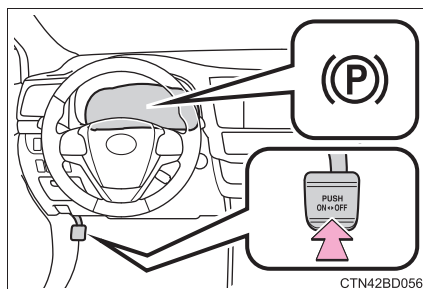

■ Парковка автомобиля

→стр. 176

■ Предупреждающий зуммер затянутого стояночного тормоза

→стр. 479

■ Использование в зимний период

→стр. 319



ВНИМАНИЕ!

■ Перед началом движения

Полностью отпустите стояночный тормоз.



Движение автомобиля при включенном стояночном тормозе приведет к перегреву компонентов тормозной системы, что может отрицательно повлиять на эффективность торможения и ускорить износ тормозов.

Переключатель фар

Фарами можно управлять вручную или автоматически.

Инструкции по управлению

Поворот наконечника рычага включает фары в следующем порядке:

- ① **AUTO** Фары, дневные ходовые фары (→стр. 220) и все фары, перечисленные выше, включаются и выключаются автоматически. (Автомобили без интеллектуальной системы доступа и пуска без ключа: Когда замок запуска двигателя находится в положении "ON") (Автомобили с интеллектуальной системой доступа и пуска без ключа: когда замок запуска двигателя находится в режиме IGNITION ON)
- ②  Передние габаритные фары, задние фары, фары освещения регистрационного знака и панели управления.
- ③  Включение фар и всех фарой, перечисленных выше.
- ④  Включаются дневные ходовые фары. (→стр. 220)

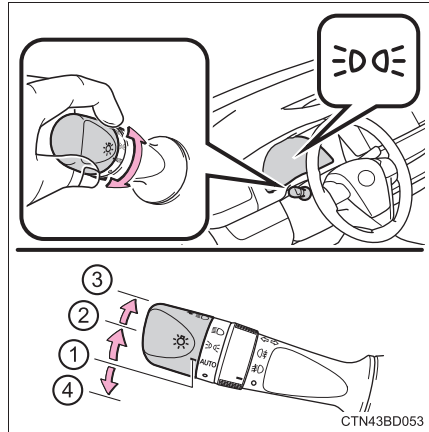

Включение фар дальнего света

- ① Для того чтобы включить дальний свет, при включенных фарах потяните рычаг от себя.

Для того чтобы выключить дальний свет, потяните рычаг к себе, по направлению к центральному положению.

- ② Потяните рычаг на себя и отпустите его, чтобы однократно мигнуть дальним светом.

Вы можете помигать дальним светом с включенными или выключенными фарами.

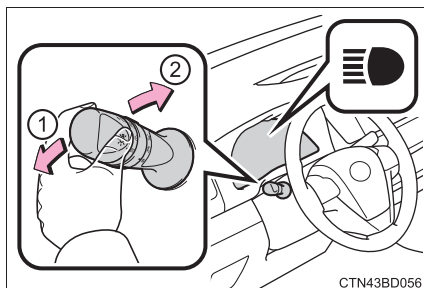

Система Follow me home

Данная система обеспечивает включение фар на 30 секунд, когда замок запуска двигателя выключен.

Потяните рычаг на себя и отпустите его, когда переключатель освещения находится в положении **AUTO** или  после выключения замка запуска двигателя.

Фонари выключаются в следующих ситуациях.

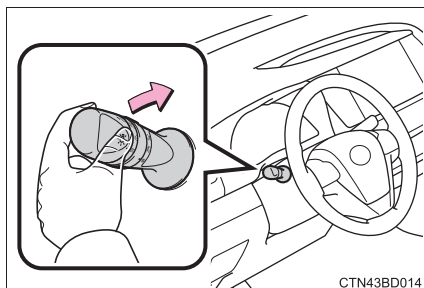

- Автомобили без интеллектуальной системы доступа и пуска без ключа: Замок запуска двигателя повернут в положение "ON".
Автомобили с интеллектуальной системой доступа и пуска без ключа: Замок запуска двигателя повернут в режим IGNITION ON.
- Переключатель освещения включен.
- Переключатель освещения оттянут на себя, а затем отпущен.

Механический регулятор угла наклона фар (при наличии)

Угол наклона фар можно отрегулировать с учетом количества пассажиров и загрузки автомобиля.

- ① Повышает угол наклона фар
- ② Понижает угол наклона фар

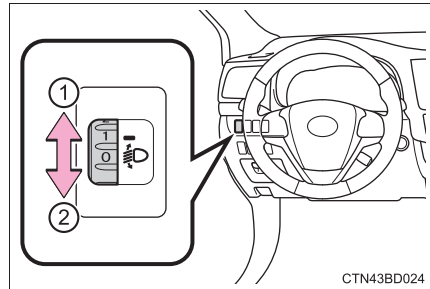

Руководство по настройкам регулятора

Количество пассажиров и багажа в автомобиле		Положение регулятора
Пассажиры	Загрузка багажом	
Водитель	Нет	0
Водитель и передний пассажир	Нет	0
Водитель, передний пассажир и все пассажиры на задних сиденьях, максимально сдвинуты назад	Нет	1
Все сиденья заняты	Нет	1,5
Все сиденья заняты	Полная загрузка багажника	3
Водитель	Полная загрузка багажника	4

■ Система дневных ходовых фонарей

Для того чтобы сделать ваш автомобиль более заметным для других водителей дневные ходовые фонари включаются автоматически, каждый раз когда запускается двигатель и отпускается стояночный тормоз при выключенном переключателе фар или положении "AUTO". Дневные ходовые фонари не предназначены для использования ночью.

■ Датчик управления фарами

Датчик может работать неправильно, если на нем лежит предмет или что-нибудь блокирует датчик, прикрепленный к ветровому стеклу.

Эти помехи влияют на работу датчика, определяющего интенсивность окружающего освещения, и могут вызвать неисправность в системе автоматического включения фар.

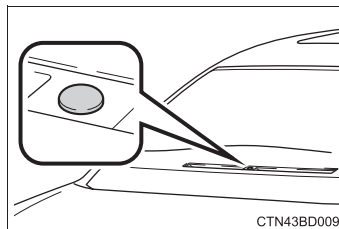

■ Система автоматического выключения освещения

► Автомобили без интеллектуальной системы доступа и пуска без ключа

Когда переключатель освещения находится в положении $\Rightarrow \text{D}$ или $\equiv \text{D}$: Фары и передние противотуманные фары автоматически выключаются, если повернуть замок запуска двигателя в положение "LOCK".

Когда переключатель освещения находится в положении **AUTO** : Все фонари автоматически выключаются, если выключить замок запуска двигателя.

Для того чтобы снова включить фонари, поверните замок запуска двигателя в положение "ON" или установите переключатель освещения в выключенное положение, а затем верните его в положение $\Rightarrow \text{D}$ или $\equiv \text{D}$.

► Автомобили с интеллектуальной системой доступа и пуска без ключа

Когда переключатель освещения находится в положении $\Rightarrow \text{D}$ или $\equiv \text{D}$: Фары и передние противотуманные фары выключаются автоматически, если замок запуска двигателя выключается.

Когда переключатель освещения находится в положении **AUTO** : Все фонари автоматически выключаются, если выключить замок запуска двигателя.

Для того чтобы снова включить фонари, поверните замок запуска двигателя в режим **IGNITION ON** или установите переключатель освещения в выключенное положение, а затем верните его в положение $\Rightarrow \text{D}$ или $\equiv \text{D}$.

■ Система автоматической регулировки угла наклона фар (при наличии)

Угол наклона фар автоматически регулируется в соответствии с количеством пассажиров и груза в автомобиле при условии, что свет фар не мешает другим участникам движения.

■ Функция энергосбережения аккумуляторной батареи

В следующих ситуациях через 20 минут автоматически погаснут оставшиеся фонари во избежание разрядки аккумуляторной батареи автомобиля:

- Фары и/или задние фонари включены.
- Автомобили без интеллектуальной системы доступа и пуска без ключа:
Замок запуска двигателя повернут в положение "ACC" или "LOCK".
- Автомобили с интеллектуальной системой доступа и пуска без ключа:
Замок запуска двигателя повернут в режим ACCESSORY или выключен.

Эта функция будет отключена в любой из следующих ситуаций:

- Автомобили без интеллектуальной системы доступа и пуска без ключа:
Когда замок запуска двигателя повернут в положение "ON".
- Автомобили с интеллектуальной системой доступа и пуска без ключа:
Когда замок запуска двигателя повернут в режим IGNITION ON.
- При манипуляции переключателем фонарей.
- Когда открыты или закрыты любые двери.

■ Индивидуальная настройка

Настройки (напр., чувствительность датчика света) можно изменить.
(Индивидуально настраиваемые функции: →стр. 555)

**ВНИМАНИЕ!****■ Во избежание разрядки аккумуляторной батареи**

Не оставляйте фонари включенными при выключенном двигателе дольше, чем это необходимо.

Система автоматического включения дальнего света*

Система автоматического включения дальнего света использует датчик с камерой, расположенный за верхней частью ветрового стекла, чтобы оценить яркость фонарей движущихся впереди транспортных средств, уличных фонарей и т.д., а также для автоматически включает и выключает дальний свет согласно необходимости.

ПРЕДУПРЕЖДЕНИЕ

■ Ограничения системы автоматического включения дальнего света

Не полагайтесь полностью на систему автоматического включения дальнего света. Всегда ведите автомобиль внимательно, следите за условиями движения и при необходимости включайте или выключайте дальний свет вручную.

■ Во избежание неправильного действия системы автоматического включения дальнего света

Не допускайте перегрузки автомобиля.

Активация системы автоматического включения дальнего света

- 1 Потяните рычаг от себя, когда переключатель фар находится в положении **AUTO** или  .

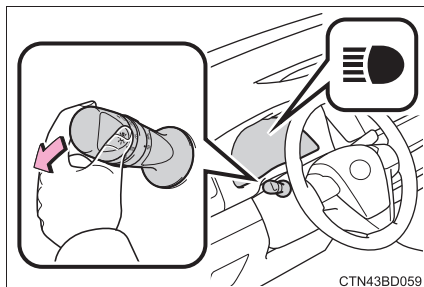

*: При наличии

- 2** Нажмите переключатель системы автоматического включения дальнего света.

Индикатор автоматического включения дальнего света загорится, когда система работает.

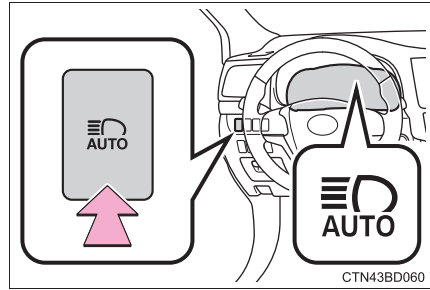

Включение/выключение дальнего света вручную

■ Переключение на ближний свет

Потяните рычаг в исходное положение.

Индикатор автоматического включения дальнего света выключится.

Потяните рычаг от себя для повторного включения системы автоматического включения дальнего света.

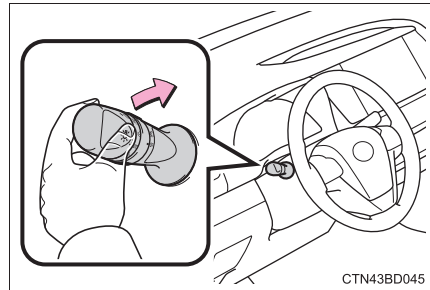

■ Переключение на дальний свет

Нажмите переключатель системы автоматического включения дальнего света.

Индикатор автоматического включения дальнего света выключится, а индикатор дальнего света включится.

Нажмите переключатель, чтобы снова включить систему автоматического включения дальнего света.

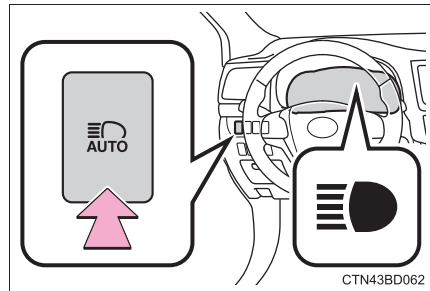

■ Условия для автоматического включения/выключения дальнего света

- При выполнении всех следующих условий дальний свет включится автоматически (приблизительно через 1 секунду):
 - Скорость автомобиля составляет приблизительно 40 км/ч (км/ч) или более.
 - Возникновение темной области впереди автомобиля.
 - Отсутствие транспортных средств впереди, когда включены фары или задние фонари.
 - Впереди на дороге мало уличных фонарей.
- При выполнении каких-либо из следующих условий дальний свет выключится автоматически:
 - Скорость автомобиля составляет приблизительно ниже 30 км/ч (км/ч).
 - Область впереди автомобиля не темная.
 - На движущихся впереди транспортных средствах включены фары или задние фонари.
 - Впереди на дороге много уличных фонарей.

■ Информация об обнаружении датчиком с камерой

- В следующих ситуациях дальний свет может не выключиться автоматически:
 - Когда из-за поворота внезапно появляется автомобиль
 - Когда движущееся впереди транспортное средство подрезает автомобиль
 - Когда движущиеся впереди транспортные средства не могут быть обнаружены из-за повторяющихся поворотов, дорожных разделителей или придорожных деревьев
 - Когда движущиеся впереди транспортные средства появляются в дальней полосе движения на широкой дороге
 - Когда фонари движущихся впереди транспортных средств выключены
- Дальний свет может выключиться, если обнаружено движущееся впереди транспортное средство, использующее противотуманные фары без фар головного света.
- Фонари зданий, уличные фонари, дорожные сигналы и подсвечиваемые рекламные щиты или знаки и другие отражающие объекты могут вызывать переключение дальнего света на ближний, либо оставление ближнего света включенным.
- Следующие факторы могут повлиять на время, в течение которого включается или выключается дальний свет:
 - Яркость фар, противотуманных фар и задних фонарей движущихся впереди транспортных средств
 - Перемещение и направление движущихся впереди транспортных средств
 - Когда на движущемся впереди транспортном средстве фонари работают только с одной стороны
 - Когда движущееся впереди транспортное средство является двухколесным
 - Состояние дороги (уклон, поворот, состояние поверхности дороги и т.д.)
 - Количество пассажиров и багажа в автомобиле

- Дальний свет может включаться или выключаться неожиданно.
- Велосипеды или аналогичные транспортные средства могут не обнаруживаться.
- В следующих ситуациях система может быть не в состоянии правильно обнаруживать уровень окружающей яркости. Это может приводить к тому, что дальний свет будет оставаться включенным, или дальний свет будет мигать или ослеплять пешеходов или движущиеся впереди транспортные средства. В этом случае требуется вручную переключиться между дальним и ближним светом.
 - При движении в плохую погоду (сильный дождь, снег, туман, песчаные бури и т.д.)
 - Когда ветровое стекло затягивается туманом, дымкой, льдом, грязью и т.д.
 - Когда ветровое стекло треснуло или повреждено
 - Когда датчик с камерой деформирован или загрязнен
 - Когда температура датчика с камерой чрезмерно высокая
 - Когда уровень яркости окружающего пространства равен уровням яркости фар, задних фонарей или противотуманных фар
 - Когда фары или задние фонари движущихся впереди транспортных средств выключены, грязные, изменяют цвет или неправильно отрегулированы
 - При попадании на автомобиль воды, снега, пыли и т.д. из-под колес движущегося впереди транспортного средства
 - Во время движения через зону периодически чередующегося света и темноты
 - При часто и многократно повторяющемся подъеме/спуске или на дорогах с неровной поверхностью или поверхностью с выбоинами (например, мощеная камнем дорога, гравийная дорога и т.д.)
 - При часто и многократно повторяющихся поворотах или при движении по извилистой дороге
 - Когда перед автомобилем находится объект с высокой отражающей способностью, такой как, знак или зеркало
 - Когда задняя часть движущегося впереди транспортного средства, сильно отражается, например, контейнер на грузовике
 - Когда фары автомобиля повреждены или грязные, либо неправильно отрегулированы
 - Когда автомобиль накренен или наклонен из-за спущенной шины, буксировки прицепа и т.д.
 - Когда фары переключаются между дальним и ближним светом несколько раз неправильным образом
 - Когда водитель считает, что дальний свет может мигать или ослеплять пешеходов или других водителей
 - Когда автомобиль используется на территории, где автомобили двигаются по противоположной стороне дороги по сравнению с дорогой, для которой автомобиль спроектирован, например, использование автомобиля, спроектированного для правостороннего движения, в стране с левосторонним движением или наоборот

Переключатель противотуманных фар

Противотуманные фары обеспечивают отличную видимость в трудных для вождения условиях, например, в дождь и туман.

- ① ○ Выключает передние противотуманные фары и задние противотуманные фары
- ② ㊦ Включает передние противотуманные фары
- ③ ㊧ Включает как передние противотуманные фары, так и задние противотуманные фары



При отпуске кольца выключателя оно возвращается в положение ㊦.

Еще раз повернув кольцо переключателя, можно выключить только задний противотуманный фонарь.

■ Противотуманные фары можно использовать, когда

Передние противотуманные фары: Фары или передние габаритные фонари включены.

Задние противотуманные фары: Передние противотуманные фары включены.

Передние стеклоочистители и омыватель

Управление рычагом стеклоочистителей

Режим работы стеклоочистителей можно выбрать, передвигая рычаг следующим образом.

- ▶ Передние стеклоочистители с прерывистым режимом с регулятором интервала

- ①  Работа переднего стеклоочистителя в прерывистом режиме
- ②  Работа переднего стеклоочистителя с низкой частотой
- ③  Работа переднего стеклоочистителя с высокой частотой
- ④  Временный режим

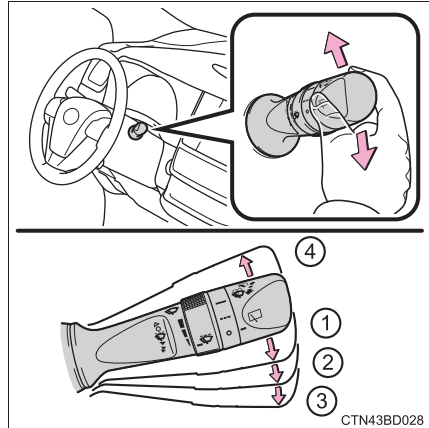

Интервалы работы стеклоочистителей можно отрегулировать, когда выбран прерывистый режим.

- ⑤ Повышает частоту срабатываний переднего стеклоочистителя в прерывистом режиме
- ⑥ Уменьшает частоту срабатываний переднего стеклоочистителя в прерывистом режиме

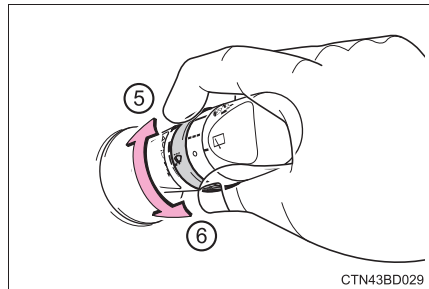

⑦ Совместная работа стеклоочистителя/омывателя

После распыления жидкости омывателя стеклоочистители автоматически выполняют пару рабочих циклов.

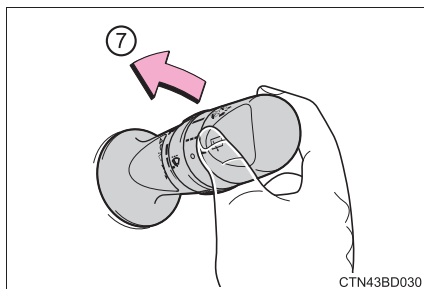

CTN43BD030

► Передние стеклоочистители с датчиком дождя

Когда выбрано “АВТО”, стеклоочистители срабатывают автоматически, когда датчик обнаруживает попадание на стекло дождя. Система автоматически регулирует интервал работы стеклоочистителей в зависимости от интенсивности дождя и скорости автомобиля.

① **АВТО** Работа переднего стеклоочистителя с датчиком дождя

② ▼ Работа переднего стеклоочистителя с низкой частотой

③ ▼▼ Работа переднего стеклоочистителя с высокой частотой

④ ▲ Временный режим

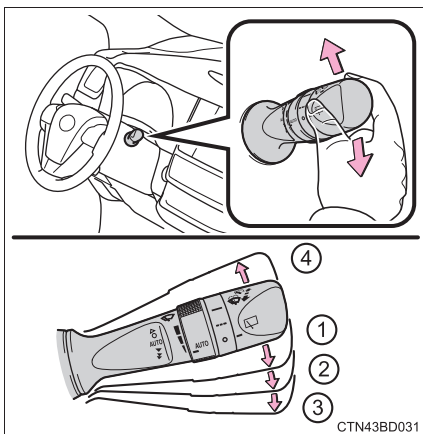

CTN43BD031

Когда выбран режим “АВТО”, можно регулировать чувствительность датчика, вращая колесо переключателя.

⑤ Повышает чувствительность

⑥ Понижает чувствительность

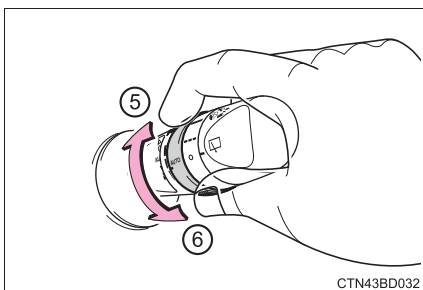

CTN43BD032

7 Совместная работа стеклоочистителя/омывателя

После распыления жидкости омывателя стеклоочистители автоматически выполняют пару рабочих циклов.

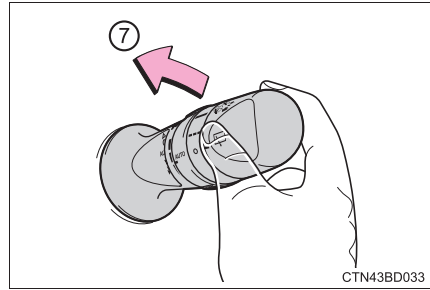

■ Передний стеклоочиститель и омыватель могут эксплуатироваться, когда

- ▶ Автомобили без интеллектуальной системы доступа и пуска без ключа
Замок запуска двигателя находится в положении "ON".
- ▶ Автомобили с интеллектуальной системой доступа и пуска без ключа
Замок запуска двигателя находится в режиме IGNITION ON.

■ Очистка стеклоочистителем во избежание стекания капель (автомобили с передними стеклоочистителями с датчиком дождя)

После выполнения нескольких циклов омывания и очистки стеклоочистители срабатывают еще один раз после короткого перерыва во избежание стекания капель.

Однако это заключительное действие стеклоочистителя не будет выполнено во время движения.

■ Влияние скорости автомобиля на работу стеклоочистителей (автомобили с передними стеклоочистителями с датчиком дождя)

Даже когда стеклоочистители не находятся в режиме "AUTO", работа стеклоочистителей изменяется в зависимости от скорости автомобиля при использовании омывателя (задержка до срабатывания стеклоочистителя для предупреждения образования капель).

■ Датчик капель дождя (автомобили с передними стеклоочистителями с датчиком дождя)

- Датчик капель дождя оценивает количество капель.

Используется оптический датчик. Он может работать неправильно, когда свет восходящего или заходящего солнца периодически падает на ветровое стекло, или если на ветровом стекле имеются жуки и т.д.

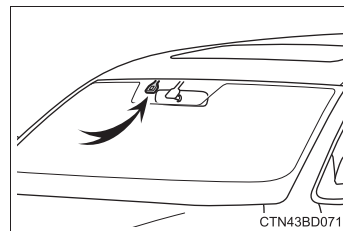

- Если переключатель стеклоочистителей установлен в положение "AUTO", когда замок запуска двигателя установлен в режим IGNITION ON, стеклоочистители сработают однократно, показывая, что включен режим "AUTO".

- Когда кольцо чувствительности датчика поворачивается в положение высокой чувствительности, пока включен режим “AUTO”, стеклоочистители сработают однократно, указывая повышенную чувствительность датчика.
 - Если температура датчика капель дождя составляет 90°C° или выше, либо - 15°C° или ниже, автоматическая работа может быть недоступна. В этом случае управляйте стеклоочистителями в любом другом режиме, кроме “AUTO”.
- **Если не распыляется жидкость переднего омывателя**

Проверьте наличие жидкости в бачке переднего омывателя, и не засорены ли форсунки омывателя.

■ **Обогреватели форсунок омывателя**

Обогреватели форсунок омывателя работают, когда наружная температура составляет 5°C или менее, а замок запуска двигателя находится в положении “ON” (автомобили без интеллектуальной системы доступа и пуска без ключа) или в режиме IGNITION ON (автомобили с интеллектуальной системой доступа и пуска без ключа).



ПРЕДУПРЕЖДЕНИЕ

■ **Предостережение о работе передних стеклоочистителей в режиме “AUTO” (автомобили с передними стеклоочистителями с датчиком дождя)**

В режиме “AUTO” передние стеклоочистители могут неожиданно сработать, если дотронуться до датчика, или если ветровое стекло вибрирует. Старайтесь не касаться передних стеклоочистителей пальцами и т.д. во избежание защемления пальцев.

■ **Предостережение относительно использования жидкости омывателя**

В холодную погоду не используйте жидкость омывателя, пока ветровое стекло не станет теплым. Жидкость может замерзнуть на ветровом стекле и ухудшить видимость. Это может стать причиной аварии и, как следствие, серьезной травмы или смерти.

■ **Когда обогреватели форсунок омывателя работают**

Не касайтесь области вокруг обогревателей форсунок омывателя, так как они могут быть очень горячими и обжечь вас.

**ВНИМАНИЕ!****■ Когда ветровое стекло сухое**

Не используйте стеклоочистители, так как они могут повредить ветровое стекло.

■ Когда бачок омывателя пуст

Не удерживайте переключатель в нажатом состоянии, поскольку это может привести к перегреву насоса подачи жидкости омывателя.

■ Когда форсунка засорилась

В этом случае обратитесь к дилеру Toyota.

Не пытайтесь прочистить ее булавкой или другим предметом. Это может повредить форсунку.

Задний стеклоочиститель и омыватель

Управление рычагом стеклоочистителей

Режим работы стеклоочистителей можно выбрать, передвигая рычаг следующим образом:

- ① ■■■ Управление стеклоочистителем в прерывистом режиме
- ② — Обычный режим работы стеклоочистителя

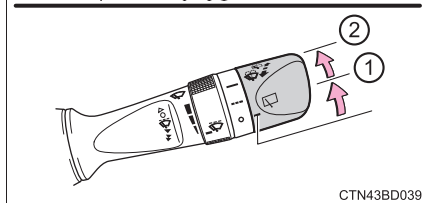
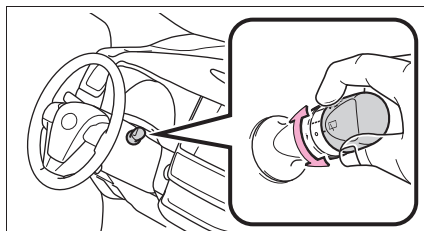

CTN43BD039

- ③ Совместная работа стеклоочистителя/омывателя

После распыления жидкости из омывателя стеклоочиститель автоматически выполнит пару рабочих циклов.

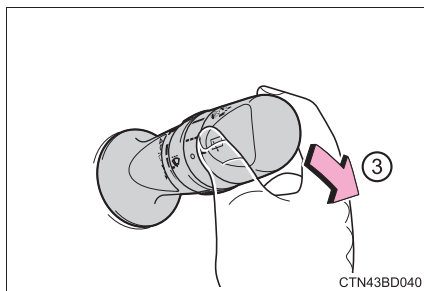

CTN43BD040

■ Задний стеклоочиститель и омыватель могут работать, когда

- Автомобили без интеллектуальной системы доступа и пуска без ключа:
Замок запуска двигателя находится в положении "ON".
Автомобили с интеллектуальной системой доступа и пуска без ключа:
Замок запуска двигателя находится в режиме IGNITION ON.
- Заднее откидное стекло закрыто.

■ Если не распыляется жидкость омывателя

Проверьте наличие жидкости в бачке омывателя, и не засорены ли форсунки омывателя.

**ВНИМАНИЕ!****■ Когда заднее стекло сухое**

Не используйте стеклоочиститель, так как он может повредить заднее стекло.

■ Когда бачок омывателя пуст

Не удерживайте переключатель в нажатом состоянии, поскольку это может привести к перегреву насоса подачи жидкости омывателя.

■ Когда форсунка засорилась

В этом случае обратитесь к дилеру Toyota.

Не пытайтесь прочистить ее булавкой или другим предметом. Это может повредить форсунку.

Открытие крышки топливного бака

Для того чтобы открыть крышку топливного бака, выполните следующие действия:

Перед дозаправкой автомобиля

- Автомобили без интеллектуальной системы доступа и пуска без ключа
Поверните замок запуска двигателя в положение “LOCK” и убедитесь, что все двери закрыты, а стекла подняты.
- Автомобили с интеллектуальной системой доступа и пуска без ключа
Выключите замок запуска двигателя и убедитесь, что все двери закрыты, а стекла подняты.
- Проверьте тип топлива.

■ Типы топлива

→стр. 535

■ Горловина топливного бака для неэтилированного бензина

Во избежание заправки несоответствующим топливом горловина топливного бака автомобиля приспособлена только для специального пистолета заправочных колонок с неэтилированным бензином.

**ПРЕДУПРЕЖДЕНИЕ****■ Во время дозаправки автомобиля**

При дозаправке автомобиля соблюдайте следующие меры предосторожности. Пренебрежение ими может привести к серьезной травме или смерти.

- После выхода из автомобиля, перед тем как открыть лючок топливного бака, прикоснитесь к неокрашенной металлической поверхности, чтобы снять заряд статического электричества. Очень важно снять статическое электричество перед дозаправкой, так как искры, возникающие от статического электричества, могут вызвать возгорание паров бензина при дозаправке.
- Всегда удерживайте ручки крышки топливного бака и поворачивайте ее медленно, чтобы снять. Может быть слышен свистящий звук, когда крышка топливного бака ослабляется. Подождите, пока звук уже не будет слышен, прежде чем полностью снять крышку. В жаркую погоду находящееся под давлением топливо в виде мелких брызг может вырваться из горловины топливного бака и причинить травму.
- Не позволяйте подходить к открытому топливному баку людям, не снявшим заряд статического электричества со своего тела.
- Не вдыхайте испарения топлива. Бензин содержит вещества, которые при вдыхании могут быть опасны для здоровья.
- Не курите во время дозаправки автомобиля. Несоблюдение этого требования может стать причиной воспламенения бензина и вызвать пожар.
- Не возвращайтесь в автомобиль и не дотрагивайтесь до кого-либо или чего-либо, кто/что является носителем статического электричества. Это может привести к увеличению заряда статического электричества и опасности воспламенения.

■ Во время дозаправки

Во избежание переполнения топливного бака соблюдайте следующие меры предосторожности:

- Плотно вставьте топливный пистолет в горловину топливного бака.
- Остановите заполнение топливного бака после автоматического отключения топливного пистолета.
- Не доливайте топливо до верха.

**ВНИМАНИЕ!****■ Дозаправка**

Не распыляйте топливо во время дозаправки.

Это может привести к повреждению автомобиля, например, неправильной работе системы снижения токсичности выхлопа, повреждению компонентов топливной системы или окрашенных поверхностей автомобиля.

Открытие крышки топливного бака

- 1 Нажмите переключатель механизма открывания.

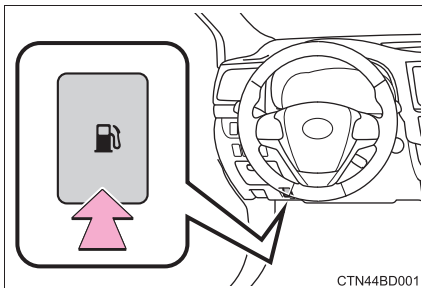

- 2 Медленно поверните крышку топливного бака, чтобы снять и поставьте ее в держатель на заднюю стенку лючка топливного бака.

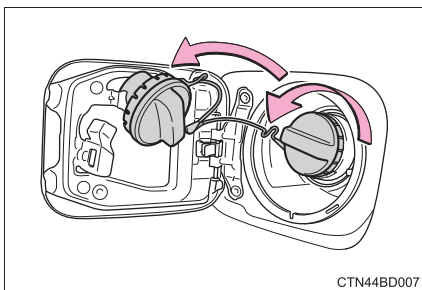

- Если лючок топливного бака не открывается нажатием внутреннего переключателя

Снимите крышку внутри багажного отделения и потяните рычаг.

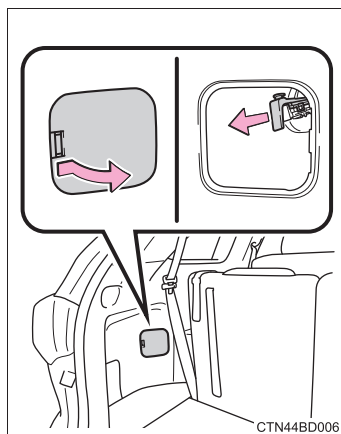

Закрывание крышки топливного бака

После дозаправки поверните крышку топливного бака до щелчка. После того, как вы отпустите крышку, она слегка повернется в другую сторону.

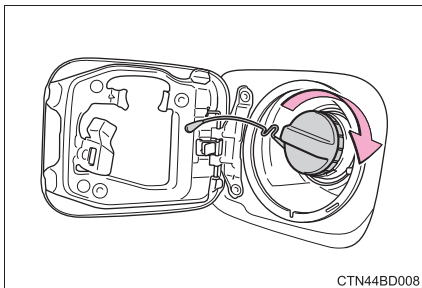

СТН44BD008



ПРЕДУПРЕЖДЕНИЕ

■ При замене крышки топливного бака

Не используйте ничего, кроме оригинальной крышки топливного бака Toyota, предназначенной для вашего автомобиля. Несоблюдение этого требования может стать причиной пожара или других последствий, грозящих серьезными травмами или смертью.

Toyota Safety Sense*

Toyota Safety Sense состоит из следующих систем помощи водителю и способствует безопасности и комфортной езде:

◆ **PCS (система предупреждения столкновения)**

→стр. 245

◆ **LDA (система предупреждения о выходе из полосы движения с функцией рулевого управления)**

→стр. 259

◆ **Индикатор системы автоматического включения дальнего света**

→стр. 222

◆ **RSA (система подсказки дорожных знаков)**

→стр. 270

◆ **Динамический радарный круиз-контроль**

→стр. 275



ПРЕДУПРЕЖДЕНИЕ

■ **Toyota Safety Sense**

Система Toyota Safety Sense рассчитана на эксплуатацию в предположении, что водитель будет соблюдать осторожность во время движения, и предназначена для уменьшения воздействия на пассажиров и автомобиль в случае столкновения или оказания помощи водителю в обычных условиях вождения.

Поскольку степень точности распознавания и эффективность управления, которые может обеспечить эта система, ограничены, не следует слишком полагаться на нее. Водитель всегда обязан внимательно следить за обстановкой вокруг автомобиля и соблюдать осторожность за рулем.

Запись данных автомобиля

Система предупреждения столкновения оснащена современным компьютером, который записывает определенные данные, такие как:

- Состояние педали акселератора
- Состояние педали тормоза
- Скорость автомобиля
- Рабочее состояние функций системы предупреждения столкновения
- Информацию (например, дистанцию и относительную скорость между вашим автомобилем и движущимся впереди транспортным средством или другими объектами)

Система предупреждения столкновения не записывает разговоры, звуки или изображения.

● Использование данных

Toyota может использовать записанные в этот компьютер данные для диагностики неисправностей, проведения исследований и разработок, а также для улучшения качества.

Toyota не будет разглашать записанные данные третьим лицам, кроме как:

- С согласия владельца автомобиля или с согласия арендатора, если автомобиль арендован
- В ответ на официальный запрос полиции, суда или правительственного учреждения
- Для использования компанией Toyota в судебном процессе
- Для исследований, когда данные не привязаны к определенному автомобилю или владельцу автомобиля

Датчики

Датчики двух типов, расположенные за передней решеткой и ветровым стеклом, регистрируют информацию, необходимую для работы систем помощи водителю.

- ① Радарный датчик
- ② Датчик с камерой

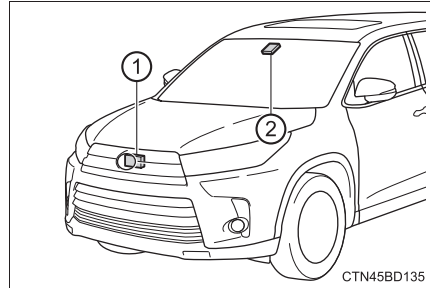

ПРЕДУПРЕЖДЕНИЕ

■ Во избежание неисправности радарного датчика

Соблюдайте следующие меры предосторожности.

В противном случае возможна неправильная работа радарного датчика, которая может привести к аварии, грозящей серьезными травмами или смертью.

- Всегда содержите в чистоте радарный датчик и эмблему на передней решетке.

- ① Радарный датчик
- ② Эмблема на передней решетке

Если радарный датчик спереди, а эмблема на передней решетке спереди или сзади испачканы или покрыты каплями воды, снегом и т.д., очистите их.

Очищайте радарный датчик и эмблему на передней решетке мягкой тканью так, чтобы не поцарапать и не повредить их.

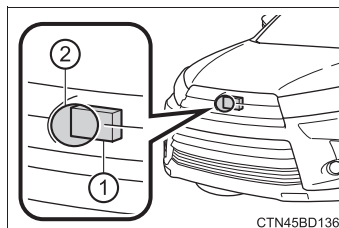

- Не крепите аксессуары, наклейки (включая прозрачные наклейки) или иные предметы к радарному датчику, эмблеме на передней решетке или рядом с ними.
- Оберегайте радарный датчик и область вокруг него от сильного удара. Если радарный датчик, передняя решетка или передний бампер подвергся сильному удару, проверьте автомобиль у дилера Toyota.
- Не разбирайте радарный датчик.
- Не изменяйте и не окрашивайте радарный датчик, эмблему на передней решетке или окружающую область.
- Если требуется снять радарный датчик, переднюю решетку или передний бампер и установить их обратно или заменить, обращайтесь к дилеру Toyota.

ПРЕДУПРЕЖДЕНИЕ

■ Во избежание неисправности датчика с камерой

Соблюдайте следующие меры предосторожности.

В противном случае возможна неправильная работа датчика с камерой, которая может привести к аварии, грозящей серьезными травмами или смертью.

- Всегда содержите ветровое стекло в чистоте.
 - Если ветровое стекло грязное или покрыто масляной пленкой, каплями воды, снегом и т.д., очистите его.
 - Если на ветровое стекло наносится покрытие для стекла, все равно потребуется использовать передние стеклоочистители для удаления капель воды и т.д. с зоны ветрового стекла перед датчиком с камерой.
 - В случае загрязнения внутренней стороны ветрового стекла, где установлен датчик с камерой и т.д., обратитесь к дилеру Toyota.
- Не устанавливайте антенну и не крепите наклейки (в том числе прозрачные) или другие предметы на ветровом стекле в области перед датчиком с камерой (затененная область на иллюстрации).

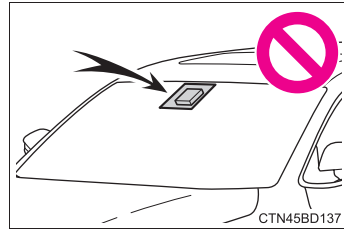

- Если часть ветрового стекла перед датчиком с камерой запотела, либо покрылась конденсатом или льдом, используйте обогреватель ветрового стекла для удаления запотевания, конденсата или льда. (→стр. 332)
- Если передние стеклоочистители не в состоянии удалить должным образом капли воды из области ветрового стекла перед датчиком с камерой, замените вставку или щетку стеклоочистителя.

Если требуется замена вставок или щеток стеклоочистителя, обратитесь к дилеру Toyota.

- Не устанавливайте тонировку на ветровое стекло.
- Замените ветровое стекло, если оно повреждено или треснуло.
Если требуется замена ветрового стекла, обратитесь к дилеру Toyota.
- Оберегайте от влаги датчик с камерой.
- Не допускайте попадания ярких лучей света в датчик с камерой.
- Оберегайте от загрязнения или повреждения датчик с камерой.
Во время чистки внутренней стороны ветрового стекла не допускайте попадания чистящего средства для стекол на объектив. Кроме того, не касайтесь объектива.
Если объектив грязный или поврежден, обратитесь к дилеру Toyota.

**ПРЕДУПРЕЖДЕНИЕ**

- Не подвергайте датчик с камерой сильным ударам.
- Не меняйте монтажное положение или направление датчика с камерой и не снимайте его.
- Не разбирайте датчик с камерой.
- Не устанавливайте электронные устройства или устройства с сильным электромагнитным излучением возле датчика с камерой.
- Не модифицируйте никакие компоненты автомобиля вокруг датчика с камерой (внутреннее зеркало заднего вида и т.д.) или потолок.
- Не прикрепляйте никакие аксессуары, которые могут загромождать датчик с камерой от капота, передней решетки или переднего бампера. Для получения подробной информации обратитесь к дилеру Toyota.
- Если требуется закрепить доску для серфинга или иной длинный предмет на крыше, убедитесь в том, что они не будут заслонять датчик с камерой.
- Не модифицируйте фары или другие фонари.

PCS (система предупреждения столкновения)*

Система предупреждения столкновения использует радарный датчик и датчик с камерой для обнаружения транспортных средств и пешеходов*¹ перед автомобилем. Когда система определяет, что вероятность фронтального столкновения с транспортным средством или пешеходом велика, срабатывает предупреждение, чтобы побудить водителя совершить маневр уклонения, и потенциальное давление в тормозной системе увеличивается с целью помочь водителю избежать столкновения. Если система определяет, что вероятность фронтального столкновения с транспортным средством или пешеходом крайне высока, автоматически применяется торможение для предотвращения столкновения или снижения ударного воздействия при столкновении.

Систему предупреждения столкновения можно включить/выключить и изменить время срабатывания предупреждения. (→стр. 249)

*¹: В зависимости от региона продажи автомобиля функция обнаружения пешеходов может быть недоступна. Для получения подробной информации обратитесь к дилеру Toyota.

◆ Система предупреждения столкновения

Когда система определяет, что вероятность фронтального столкновения высока, звучит зуммер, и на многофункциональном информационном дисплее отображается предупреждающее сообщение для побуждения водителя совершить маневр уклонения.

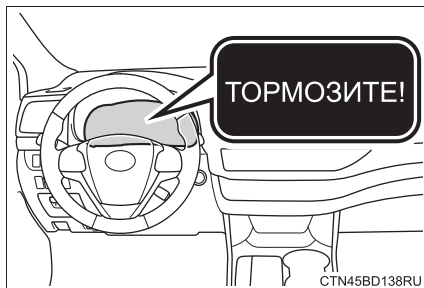

◆ Система экстренного предаварийного торможения

Когда система определяет, что вероятность фронтального столкновения высока, она применяет торможение с большим усилием в зависимости от силы нажатия на педаль тормоза.

◆ Предаварийное торможение

Когда система определяет, что вероятность фронтального столкновения высока, она предупреждает водителя. Если система определяет, что вероятность столкновения крайне высока, автоматически применяется торможение для предотвращения столкновения или снижения скорости столкновения.

**ПРЕДУПРЕЖДЕНИЕ****■ Ограничения системы предупреждения столкновения**

- Водитель несет исключительную ответственность за безопасное вождение. Всегда двигайтесь на автомобиле осторожно, следя за окружающей обстановкой.

Ни при каких обстоятельствах система предупреждения столкновения не заменяет обычного торможения. Эта система предотвратит столкновения и уменьшит ущерб или травмирование при столкновении не в каждой ситуации. Не следует чрезмерно полагаться на эту систему. Невыполнение этого требования может стать причиной аварии и, как следствие, серьезных травм или смерти.

- Хотя данная система призвана помочь избежать столкновения и уменьшить его последствия, ее эффективность может изменяться в зависимости от различных условий, поэтому она не всегда может достичь одинаково качественных результатов.

Внимательно прочитайте следующие условия. Не полагайтесь слишком сильно на эту систему и всегда будьте осторожны за рулем.

- Условия, при которых может сработать система даже при отсутствии вероятности столкновения: →стр. 252
- Условия, в которых возможна ненадлежащая работа системы: →стр. 255
- Не пытайтесь самостоятельно проверить работу системы предупреждения столкновения, так как система может не сработать правильно и создать угрозу аварии.

■ Предаварийное торможение

- Когда работает функция предаварийного торможения, прилагается существенная часть тормозного усилия.
- Если автомобиль останавливается в результате срабатывания функции предаварийного торможения, действие функции предаварийного торможения отменяется спустя приблизительно 2 секунды. Нажмите на педаль тормоза согласно необходимости.
- Функция предаварийного торможения может не работать, если водитель выполняет определенные действия. Если педаль акселератора нажимается сильно или вращается рулевое колесо, система может определить, что водитель выполняет маневр уклонения, и может предотвратить срабатывание функции предаварийного торможения.
- В некоторых ситуациях, пока работает функция предаварийного торможения, действие функции может быть отменено, если педаль акселератора нажимается сильно или вращается рулевое колесо, и система определяет, что водитель выполняет маневр уклонения.
- Если педаль тормоза удерживается нажатой, система может решить, что водитель выполняет маневр уклонения и, возможно, задержать время срабатывания функции предаварийного торможения.

**ПРЕДУПРЕЖДЕНИЕ****■ Когда отключать систему предупреждения столкновения**

В следующих ситуациях отключайте систему, так как она может не работать должным образом и создать угрозу аварии с серьезными или смертельными травмами:

- Когда выполняется буксировка автомобиля
- Когда ваш автомобиль буксирует другой автомобиль
- При транспортировке автомобиля с использованием грузовика, корабля, поезда или подобных средств перевозки
- При подъеме автомобиля на подъемнике, когда двигатель работает, и шины могут свободно вращаться
- Во время проверки автомобиля с использованием вращающегося испытательного барабана, например, динамометрического стенда или тестера для спидометров, либо при использовании на стенде для балансировки колес автомобиля
- При сильном ударе о передний бампер или переднюю решетку вследствие аварии или иных причин
- При невозможности устойчивого управления автомобилем, например, после аварии или в результате неисправности
- При вождении автомобиля в спортивном стиле или по бездорожью
- Когда шины не накачаны должным образом
- Когда шины сильно изношены
- Когда установлены шины, отличные от предписанного размера
- Когда установлены цепи противоскольжения
- При использовании компактного запасного колеса или аварийного ремонтного комплекта для проколотых шин
- Если оборудование (снегоочиститель и т.д.), которое может временно закрыть радарный датчик или датчик с камерой, временно установлено на автомобиль

Изменение настроек системы предупреждения столкновения

■ Включение/выключение системы предупреждения столкновения

Система предупреждения столкновения может включаться/выключаться на  (→стр. 94) многофункционального информационного дисплея.

Система автоматически включается при каждом повороте замка запуска двигателя в режим IGNITION ON.

Если система выключена, загорится сигнальная лампа системы PCS, и на многофункциональном информационном дисплее отобразится сообщение.

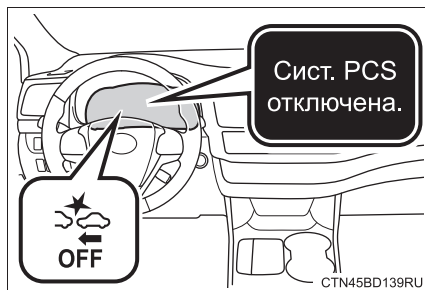

■ Изменение времени срабатывания предупреждения системы предупреждения столкновения

Время срабатывания системы предупреждения столкновения можно изменить на  (→стр. 94) многофункционального информационного дисплея.

При выключении замка запуска двигателя настройка времени срабатывания сохраняется.

① Далеко

Предупреждение срабатывает раньше, чем принято по умолчанию.

② Посередине

Это настройка по умолчанию.

③ Близко

Предупреждение срабатывает позже, чем принято по умолчанию.

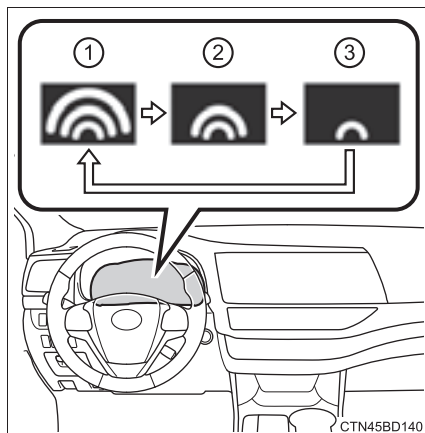

■ Рабочие условия

Наличие функции обнаружения пешеходов зависит от региона продажи автомобиля.

Регионы	Наличие функции
Регион А	Функция обнаружения пешеходов доступна
Регион В	Функция обнаружения пешеходов недоступна

Считайте следующие сведения для получения дополнительной информации:

▶ Регион А

(Функция обнаружения пешеходов доступна)

Система предупреждения столкновения включена и определяет, что вероятность фронтального столкновения с транспортным средством или пешеходом высока.

Каждая функция готова сработать на следующих скоростях:

● Система предупреждения столкновения:

- Скорость автомобиля составляет приблизительно от 10 до 180 км/ч (км/ч). (Пешеход обнаруживается при скорости автомобиля в интервале примерно от 10 до 80 км/ч (км/ч)).
- Относительная скорость между вашим автомобилем и находящимся впереди транспортным средством или пешеходом составляет примерно 10 км/ч (км/ч) или более.

● Система экстренного предаварийного торможения:

- Скорость автомобиля составляет приблизительно от 30 до 180 км/ч (км/ч). (Пешеход обнаруживается при скорости автомобиля в интервале примерно от 30 до 80 км/ч (км/ч)).
- Относительная скорость между вашим автомобилем и находящимся впереди транспортным средством или пешеходом составляет примерно 30 км/ч (км/ч) или более.

● Предаварийное торможение:

- Скорость автомобиля составляет приблизительно от 10 до 180 км/ч (км/ч). (Пешеход обнаруживается при скорости автомобиля в интервале примерно от 10 до 80 км/ч (км/ч)).
- Относительная скорость между вашим автомобилем и находящимся впереди транспортным средством или пешеходом составляет примерно 10 км/ч (км/ч) или более.

Система может не работать в следующих ситуациях:

- Если была отключена и повторно подключена клемма аккумуляторной батареи, а автомобиль после этого не эксплуатировался в течение определенного времени
- Если рычаг переключения передач находится в положении R
- Если отключена система VSC (будет действовать только функция предупреждения о столкновении)
- Если мигает или горит сигнальная лампа системы PCS (система предупреждения столкновения)

► Регион В

(Функция обнаружения пешеходов недоступна)

Система предупреждения столкновения включена и определяет, что вероятность фронтального столкновения с транспортным средством высока.

Каждая функция готова сработать на следующих скоростях:

- Система предупреждения столкновения:
 - Скорость автомобиля составляет приблизительно от 15 до 180 км/ч (км/ч).
 - Относительная скорость между вашим автомобилем и находящимся впереди транспортным средством составляет приблизительно 10 км/ч (км/ч) или более.
- Система экстренного предаварийного торможения:
 - Скорость автомобиля составляет приблизительно от 30 до 180 км/ч (км/ч).
 - Относительная скорость между вашим автомобилем и находящимся впереди транспортным средством составляет приблизительно 30 км/ч (км/ч) или более.
- Предаварийное торможение:
 - Скорость автомобиля составляет приблизительно от 15 до 180 км/ч (км/ч).
 - Относительная скорость между вашим автомобилем и находящимся впереди транспортным средством составляет приблизительно 10 км/ч (км/ч) или более.

Система может не работать в следующих ситуациях:

- Если была отключена и повторно подключена клемма аккумуляторной батареи, а автомобиль после этого не эксплуатировался в течение определенного времени
- Если рычаг переключения передач находится в положении R
- Если отключена система VSC (будет действовать только функция предупреждения о столкновении)
- Если мигает или горит сигнальная лампа системы PCS (система предупреждения столкновения)

■ Функция обнаружения пешеходов*2

Система предупреждения столкновения обнаруживает пешеходов на основании размера, профиля и движения определяемого объекта. Однако пешеход может быть не обнаружен в зависимости от яркости окружающей обстановки, а также движения, положения и ракурса определяемого объекта, препятствующих правильной работе системе. (→стр. 255)

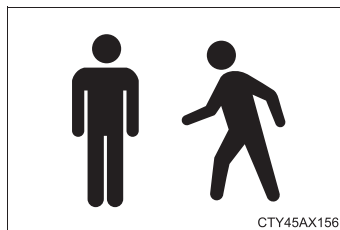

*2: В зависимости от региона продажи автомобиля функция обнаружения пешеходов может быть недоступна.

■ Выключение предаварийного торможения

Если возникает одна из следующих ситуаций во время работы функции предаварийного торможения, она будет отменена:

- Сильно нажата педаль акселератора.
- Рулевое колесо поворачивается резко или внезапно.

■ Условия, при которых может сработать система даже при отсутствии вероятности столкновения

● В некоторых ситуациях, таких как перечисленные ниже, система может решить, что существует вероятность фронтального столкновения, и сработать.

- При проезде мимо транспортного средства или пешехода*2
- При смене полос движения с обгоном транспортного средства, движущегося впереди
- При обгоне движущегося впереди транспортного средства, перестраивающегося между полосами движения
- При обгоне движущегося впереди транспортного средства, совершающего поворот налево/направо

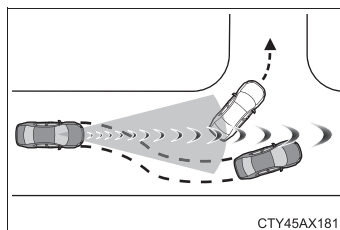

- При проезде мимо транспортного средства, остановившегося на встречной полосе для совершения поворота направо/налево

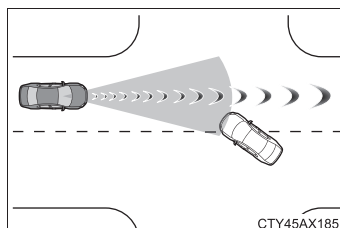

- Во время движения по дороге, где местоположение относительно транспортных средств, движущихся впереди по соседней полосе, может изменяться, например, по извилистой дороге

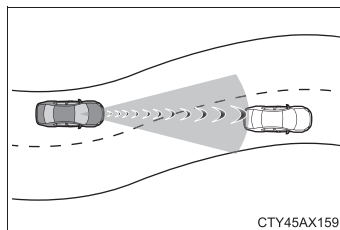

- При быстром приближении к движущемуся впереди транспортному средству
- Если передняя часть автомобиля приподнята или опущена, например, на дороге с неровной или волнистой поверхностью
- При приближении объектов на обочине, например, дорожных ограждений, опор воздушной линии, деревьев или стен
- При наличии транспортного средства, пешехода*² или объекта у обочины на входе в поворот

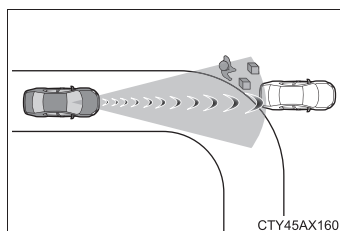

- Во время движения по узкому пути, окруженному сооружениями, например, в туннеле или по стальному мосту
- При наличии металлического предмета (крышки люка, стальной плиты и т.д.), уступов или выступа на поверхности дороги или на обочине
- Когда пересекающий дорогу пешеход приближается очень близко к автомобилю*²

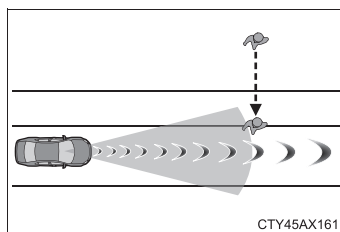

- При проезде через места с расположенными низко над дорогой конструкциями (низкое перекрытие, дорожный знак и т.д.)

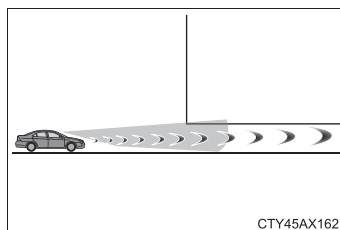

- При проезде под объектом (рекламный щит и т.д.) на вершине дороги вверх по склону

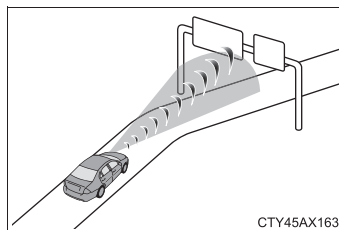

- При быстром приближении к электрическому шлагбауму, барьеру на парковке или другому открывающемуся и закрывающемуся барьеру
- При пользовании автоматической автомобильной мойкой

- Во время движения через или под объектами, которые могут задеть автомобиль, например, густая трава, ветви деревьев или транспарант

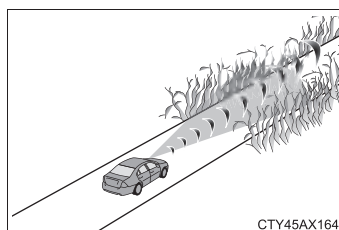

- При попадании на автомобиль воды, снега, пыли и т.д. из-под колес движущегося впереди транспортного средства
 - Во время движения через пар или дым
 - При наличии узоров или рисунков на дороге или стене, которые могут быть ошибочно приняты за транспортное средство или пешехода^{*2}
 - Во время движения возле объекта, отражающего радиоволны, например, большегрузного автомобиля или дорожного ограждения
 - Во время движения возле телевизионной вышки, радиовещательной станции, электростанции или другого места, где могут присутствовать сильные радиоволны или электрические помехи
- ^{*2}: В зависимости от региона продажи автомобиля функция обнаружения пешеходов может быть недоступна.

■ Ситуации, в которых возможна ненадлежащая работа системы

- В некоторых ситуациях, вроде перечисленных ниже, радарный датчик и датчик с камерой могут не обнаружить транспортное средство, что мешает правильной работе системе:
 - Если встречное транспортное средство приближается к вашему автомобилю
 - Если движущимся впереди транспортным средством является мотоцикл или велосипед
 - При приближении к транспортному средству сбоку или спереди
 - Если у движущегося впереди транспортного средства небольшая задняя часть, как у порожнего грузового автомобиля
 - Если у движущегося впереди транспортного средства низкая задняя часть, как у низкорамного прицепа

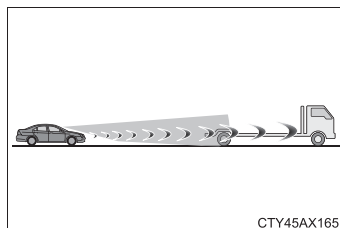

- Если движущееся впереди транспортное средство перевозит груз, выступающий за пределы заднего бампера
- Если у движущегося впереди транспортного средства слишком большой дорожный просвет

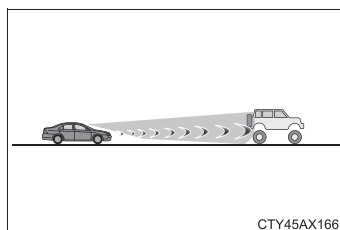

- Если впереди движется транспортное средство неправильной формы, например, трактор или коляска мотоцикла
- При ярком освещении движущегося впереди транспортного средства солнечным или иным светом
- Если транспортное средство подрезает ваш автомобиль или возникает рядом с ним
- Если движущееся впереди транспортное средство совершает резкий маневр (например, внезапное отклонение от прямого пути, ускорение или замедление)
- При внезапном вклинивании позади движущегося впереди транспортного средства

- Когда движущееся впереди транспортное средство находится не прямо перед вашим автомобилем

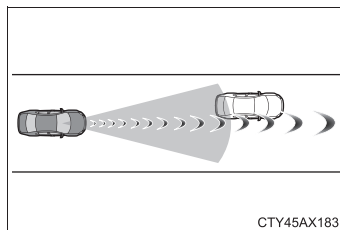

- При движении в условиях ненастной погоды, например, в сильный дождь, туман, снег или во время песчаной бури
- При попадании на автомобиль воды, снега, пыли и т.д. из-под колес движущегося впереди транспортного средства
- Во время движения через пар или дым
- Во время движения в местах с внезапно меняющейся яркостью окружающего пространства, например, при въезде в туннель или выезде из него
- При попадании лучей света высокой интенсивности, например, от солнца или фар головного света транспортных средств, движущихся по встречной полосе, непосредственно в датчик с камерой
- При слабой видимости вокруг автомобиля, например, на рассвете или закате, либо при движении ночью или в туннеле
- Когда после запуска двигателя автомобиль остается на месте в течение определенного времени
- При совершении поворота налево/направо и в течение нескольких секунд после него
- При прохождении поворота и в течение нескольких секунд после него
- При заносе вашего автомобиля
- Если передняя часть автомобиля поднята или опущена

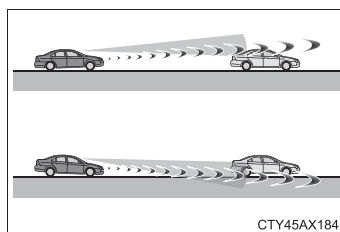

- При разрегулировке колес
- При блокировке датчика с камерой щеткой стеклоочистителя
- Автомобиль раскачивается из стороны в сторону.
- Автомобиль движется на крайне высокой скорости.
- Во время движения по склону
- Если радарный датчик или датчик с камерой выровнен неправильно

- В некоторых ситуациях, таких как перечисленные ниже, достаточное тормозное усилие может оказаться недостижимым, что мешает правильной работе системы:
 - Если функции торможения не могут работать в полную силу, например, при чрезмерном охлаждении, нагреве или увлажнении деталей тормозов
 - При неправильном обслуживании автомобиля (чрезмерный износ тормозов или шин, неправильное давление в шинах и т.д.)
 - Во время вождения автомобиля по гравийной дороге или другой скользкой поверхности
 - Некоторые пешеходы, такие как перечисленные ниже, могут быть не обнаружены радарным датчиком и датчиком с камерой, что мешает правильной работе системы*²:
 - Пешеходы ростом ниже примерно 1 м (м) или выше примерно 2 м (м)
 - Пешеходы в одежде слишком большого размера (дождевой плащ, длинная юбка и т.д.), вуалирующей их силуэт
 - Пешеходы, часть тела которых скрыта переносимым крупным багажом, зонтиком и т.д.
 - Наклонившиеся вперед или присевшие пешеходы
 - Пешеходы, толкающие детскую коляску, инвалидную коляску, велосипед или другое средство перевозки
 - Группы пешеходов, расположенных близко друг к другу
 - Пешеходы, одетые в белую одежду и выглядящие слишком ярко
 - Пешеходы в темноте, например, ночью или в туннеле
 - Пешеходы, одежда которых почти не отличается цветом и яркостью от окружающей обстановки
 - Пешеходы возле стен, изгородей, дорожных ограждений или крупных предметов
 - Пешеходы, находящиеся на металлических предметах (крышка люка, стальная плита и т.д.) на дороге
 - Пешеходы, перемещающиеся быстрым шагом
 - Пешеходы, резко меняющие скорость
 - Пешеходы, выбегающие из-за транспортного средства или крупного объекта
 - Пешеходы, слишком приблизившиеся сбоку к автомобилю (наружному зеркалу заднего вида и т.д.)
- *²: В зависимости от региона продажи автомобиля функция обнаружения пешеходов может быть недоступна.

■ **Если сигнальная лампа системы PCS (система предаварийного торможения) мигает, и предупреждающее сообщение отображается на многофункциональном информационном дисплее**

Возможно, система предупреждения столкновения временно недоступна, или в ней возникла неисправность.

● В следующих ситуациях сигнальная лампа погаснет, сообщение исчезнет, а система заработает, когда будут восстановлены нормальные рабочие условия:

- При нагреве радарного датчика или датчика с камерой, либо области вокруг любого из датчиков, например на солнце
- При охлаждении радарного датчика или датчика с камерой, либо области вокруг любого из датчиков, например, в условиях сильного холода
- При загрязнении радарного датчика или эмблемы на передней решетке, либо при покрытии их снегом и т.д.
- Когда часть ветрового стекла перед датчиком с камерой запотела, либо покрылась конденсатом или льдом (Обогрев ветрового стекла: →стр. 332)
- При загромождении датчика с камерой, например, открытым капотом или наклейкой на ветровом стекле возле датчика с камерой

● Если сигнальная лампа системы PCS (система предаварийного торможения) продолжает мигать или предупреждающее сообщение не исчезает, то возможна неисправность системы. Незамедлительно проверьте автомобиль у дилера Toyota.

■ **Если система VSC отключена**

● Если система VSC отключена (→стр. 313), функции системы экстренного предаварийного торможения и предаварийного торможения тоже отключены.

● Сигнальная лампа системы PCS (система предаварийного торможения) загорится, и на многофункциональном информационном дисплее отобразится сообщение “Система предотвр.столкн. недоступна. Сист. VSC выкл.”.

LDA (система предупреждения о выходе из полосы движения с функцией рулевого управления)*

Краткое описание функций

Во время движения по шоссе и автомагистралям с белыми (желтыми) линиями эта функция предупреждает водителя о возможном отклонении автомобиля от своей полосы движения и помогает удерживать автомобиль в своей полосе движения, управляя рулевым колесом.

Система LDA распознает видимые белые (желтые) линии при помощи датчика с камерой, расположенного в верхней части ветрового стекла.

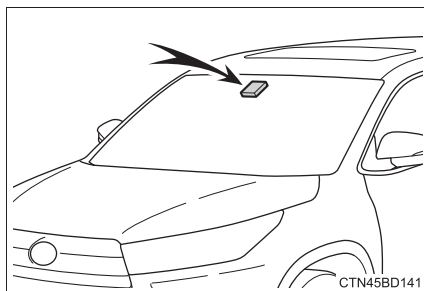

Функции системы LDA

◆ Функция предупреждения о выходе из полосы движения

Когда система определяет, что автомобиль мог отклониться от своей полосы движения, на многофункциональный информационный дисплей выводится сообщение, звучит предупреждающий зуммер, чтобы предупредить водителя.

Когда звучит предупреждающий зуммер, проверьте окружающую дорожную ситуацию и верните автомобиль в центр между белых (желтых) линий, аккуратно управляя рулевым колесом.

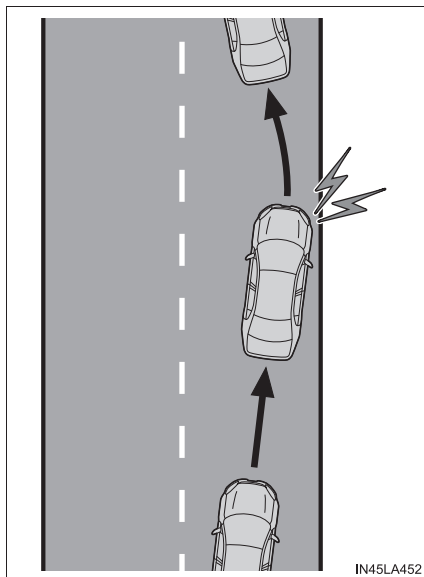

◆ Функция рулевого управления

Когда система определяет, что автомобиль мог отклониться от своей полосы движения, она оказывает необходимую помощь, понемногу действуя рулевым колесом в течение короткого периода времени, чтобы удерживать автомобиль в своей полосе движения.

Если система обнаруживает, что рулевое колесо не использовалось в течение заданного времени или не удерживалось твердо руками, на многофункциональный информационный дисплей выводится предупреждение, и функция временно отменяется.

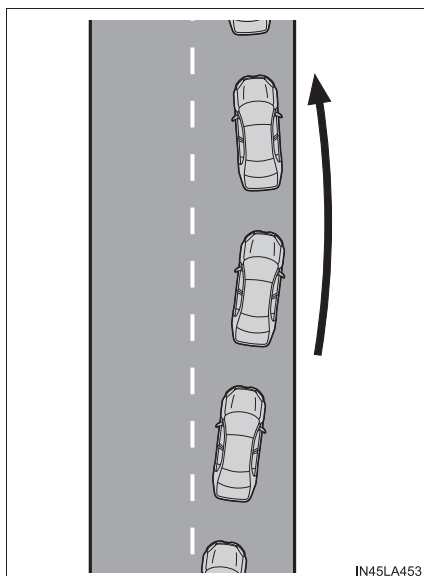

◆ Система предупреждения о пересечении линий разметки

Когда автомобиль раскачивается или создается впечатление, что он мог многократно отклониться от своей полосы движения, звучит предупреждающий зуммер и на многофункциональный информационный дисплей выводится сообщение, чтобы предупредить водителя.

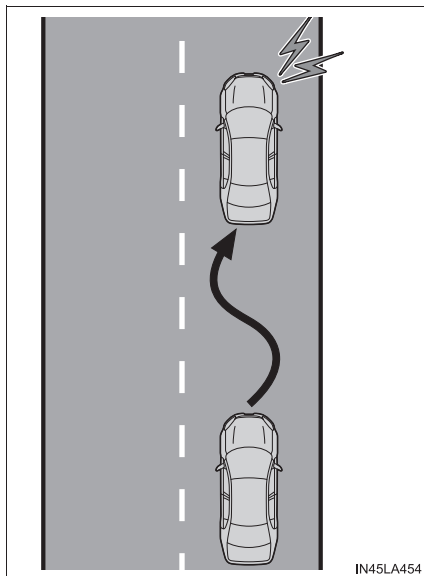

 ПРЕДУПРЕЖДЕНИЕ**■ Перед использованием системы LDA**

Не полагайтесь исключительно на систему LDA. LDA не является системой, которая автоматически ведет автомобиль или позволяет уделять меньше внимания области перед автомобилем. Водитель всегда должен брать на себя всю ответственность за безопасное вождение, внимательно следя за окружающими условиями и корректируя траекторию движения автомобиля с помощью рулевого колеса. Кроме того, при утомлении, например, после длительной поездки, необходимо делать достаточно продолжительные остановки.

Невозможность выполнять соответствующие приемы вождения и сохранять пристальное внимание может привести к аварии, грозящей серьезными травмами или смертью.

■ Во избежание ошибочного срабатывания системы LDA

Когда система LDA не используется, выключите ее с помощью переключателя системы LDA.

■ Ситуации, неподходящие для системы LDA

Не используйте систему LDA в следующих ситуациях.

В противном случае возможна неправильная работа системы, которая может привести к аварии, грозящей серьезными травмами или смертью.

- Установлено запасное колесо, цепи противоскольжения и т.д.
- При сильно изношенных шинах или при низком давлении в шинах.
- Используются шины, отличающиеся структурой, изготовителем, торговой маркой или рисунком протектора.
- По краю дороги присутствуют предметы или узоры (дорожные ограждения, бордюры, столбики с отражателями и т.д.), которые могут быть ошибочно приняты за белые (желтые) линии.
- Автомобиль движется по дороге, покрытой снегом.
- Белые (желтые) линии трудно различимы из-за дождя, снега, тумана, пыли и т.д.
- Из-за ремонта дороги на ней присутствуют отметки для ремонта асфальта, отметки в виде белых (желтых) линий и т.д.
- Из-за строительных работ автомобиль движется по временной или ограниченной полосе движения.
- Автомобиль движется по дорожной поверхности, скользкой из-за дождливой погоды, выпавшего снега, обледенения и т.д.
- Автомобиль движется по полосам движения не на автомагистралях и шоссе.
- Автомобиль движется в зоне строительных работ.
- Автомобиль буксирует прицеп или другое транспортное средство.

⚠ ПРЕДУПРЕЖДЕНИЕ

■ Предотвращение неисправностей системы LDA и операций, выполняемых по ошибке

- Не изменяйте фары головного света и не помещайте наклейки и т.д. на поверхность фонарей.
- Не вносите конструктивные изменения в подвеску и т.д. Если требуется заменить подвеску и т.д., обратитесь к дилеру Toyota.
- Не устанавливайте и не располагайте ничего на капоте или решетке. Также не устанавливайте защиту на решетку (кенгурятник и т.д.).
- Если ветровое стекло нуждается в ремонте, обратитесь к дилеру Toyota.

Включение системы LDA

Для того чтобы включить систему LDA, нажмите переключатель системы LDA.

Загорится индикатор системы LDA, и на многофункциональном информационном дисплее появится сообщение.

Снова нажмите переключатель системы LDA, чтобы выключить систему LDA.

Если включить или выключить систему LDA, работа системы LDA продолжится в этом же состоянии во время следующего пуска двигателя.



CTN45BD142RU

Показания на многофункциональном информационном дисплее

① Индикатор системы LDA

Состояние подсветки индикатора информирует водителя о рабочем состоянии системы.

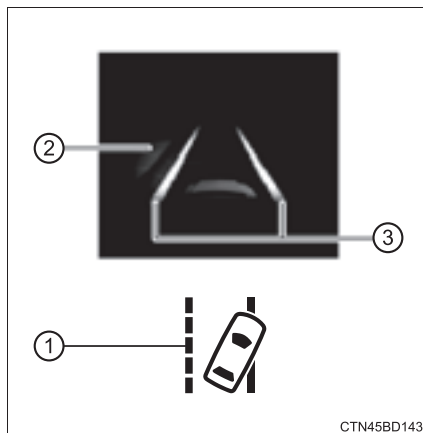

Индикатор системы LDA	Рабочее состояние системы
Горит белым цветом	Система LDA работает.
Горит зеленым цветом	Работает опция помощи при вращении рулевого колеса функции рулевого управления.
Мигание янтарным цветом	Работает система предупреждения о выходе из полосы движения.

② Оперативное отображение поддержки работы рулевого колеса

Показывает, что работает опция помощи при вращении рулевого колеса функции рулевого управления.

③ Отображение функции предупреждения о выходе из полосы движения

Отображается, когда многофункциональный информационный дисплей переключен на экран информации системы помощи водителю.

- ▶ Внутренняя часть отображаемых белых линий белая
- ▶ Внутренняя часть отображаемых белых линий черная



Показывает, что система распознает белые (желтые) линии. Когда автомобиль отклоняется от своей полосы движения, белая линия, отображаемая со стороны выхода автомобиля из полосы движения, мигает янтарным цветом.



Показывает, что система не в состоянии распознавать белые (желтые) линии или временно отключена.

■ Рабочие условия каждой функции

● Функция предупреждения о выходе из полосы движения

Эта функция работает, когда выполнены все следующие условия.

- Система LDA включена.
- Скорость автомобиля составляет приблизительно 50 km/h (км/ч) или более.
- Система распознает белые (желтые) линии.
- Ширина полосы движения составляет приблизительно 3 м (м) или более.
- Рычаг переключателя указателей поворота не используется.
- Автомобиль движется по прямой дороге или в некрутом повороте с радиусом более приблизительно 150 м (м).
- Неисправностей системы не обнаружено. (→стр. 469)

● Функция рулевого управления

Эта функция работает, когда выполнены все следующие условия в дополнение к рабочим условиям для функции предупреждения о выходе из полосы движения.

- Для настройки “Усил.рул.упр.” в области  многофункционального информационного дисплея установлено значение “Вкл”. (→стр. 94)
 - Автомобиль не ускоряется и не замедляется на заданную или большую величину.
 - Рулевое колесо не вращается с приложением к нему усилия на уровне, пригодном для перестроения между колесами.
 - Системы ABS, VSC, TRC и PCS (система предупреждения столкновения) не работают.
 - Система TRC или VSC не выключена.
 - Предупреждение о том, что рулевое колесо выпущено из рук, не отображается. (→стр. 267)
- #### ● Система предупреждения о пересечении линий разметки

Эта функция работает, когда выполнены все следующие условия.

- Для настройки “Предупр. о перес. линии” в области  многофункционального информационного дисплея установлено значение “Вкл”. (→стр. 94)
- Скорость автомобиля составляет приблизительно 50 km/h (км/ч) или более.
- Ширина полосы движения составляет приблизительно 3 м (м) или более.
- Неисправностей системы не обнаружено. (→стр. 469)

■ Временное отключение функций

При нарушении рабочих условий функция может временно отключиться. Однако при восстановлении рабочих условий функция автоматически возобновляет работу. (→стр. 266)

■ Функция рулевого управления

В зависимости от скорости автомобиля, ситуации с выходом из полосы движения, дорожных условий и т.д. работа этих функций может не распознаваться или функции могут не работать.

■ Функция предупреждения о выходе из полосы движения

Предупреждающий зуммер может быть сложно услышать из-за внешнего шума, воспроизведения аудиосистемы и т.д.

■ Предупреждение о том, что рулевое колесо выпущено из рук

Когда система обнаруживает, что водитель убрал руки с рулевого колеса, когда используется функция рулевого управления, на многофункциональном информационном дисплее отображается предупреждающее сообщение.

Если водитель по-прежнему не держит руки на рулевом колесе, звучит зуммер, отображается предупреждающее сообщение, а функция временно отменяется. Это предупреждение также срабатывает таким же образом, когда автомобилем управляют, слегка положив руки на рулевое колесо. Однако в зависимости от дорожных условий и т.д., функция может не отменяться.

■ Белые (желтые) линии только на одной стороне дороги

Система LDA не будет работать для той стороны, на которой невозможно распознать белые (желтые) линии.

■ Условия, при которых функции могут работать неправильно

В следующих ситуациях датчик с камерой может не обнаружить белые (желтые) линии, и различные функции могут не работать в обычном режиме.

- На дороге имеются тени, которые идут параллельно белым (желтым) линиям или накрывают их.
- Автомобиль движется на участке, где нет белых (желтых) линий, например, перед пунктом взимания платы за проезд, контрольно-пропускным пунктом или на перекрестке и т.д.
- Белые (желтые) линии потрескались, присутствуют “выступающие светоотражатели” или камни.
- Белые (желтые) линии не видны или трудноразличимы из-за песка и т.д.
- Автомобиль движется по дорожной поверхности, мокрой из-за дождя, луж и т.д.
- Разделительные линии желтого цвета (которые могут оказаться более сложными для распознавания, чем белые линии).
- Белые (желтые) линии пересекают бордюры и т.д.
- Автомобиль движется по яркой поверхности, например, по бетону.
- Автомобиль движется по поверхности, блестящей из-за отражаемого света и т.д.
- Автомобиль движется по поверхности, яркость которой внезапно меняется, например, на въездах и выездах из туннелей и т.д.
- Свет от фар встречных транспортных средств, солнца и т.д. попадает на камеру.
- Автомобиль движется в местах, где дороги расходятся, сливаются и т.д.
- Автомобиль движется по склону.
- Автомобиль движется по дороге с наклоном влево или вправо, либо по извилистой дороге.
- Автомобиль движется по грунтовой или неровной дороге.
- Автомобиль движется в крутом повороте.
- Полоса движения слишком узкая или широкая.
- Автомобиль чрезмерно наклонен из-за перевозки тяжелого багажа или неправильного давления в шинах.
- Расстояние до движущегося впереди транспортного средства слишком короткое.
- Автомобиль слишком сильно колеблется вверх-вниз из-за дорожных условий во время движения (плохие дороги или дорожные швы).
- Рассеиватели фар грязные и слабо светят ночью, либо ось пучка света отклонена.
- Автомобиль попадает под порывы бокового ветра.
- Автомобиль только что сменил полосу движения или проехал перекресток.
- Установлены зимние шины и т.д.

■ Предупреждающее сообщение

Предупреждающие сообщения используются для указания на неисправность системы или для предупреждения водителя о необходимости проявить особое внимание при управлении автомобилем. (→стр. 469)

■ Индивидуальная настройка

Некоторые настройки можно изменить.

(Индивидуально настраиваемые функции: →стр. 548)

RSA (система подсказки дорожных знаков)*

Краткое описание принципа действия

Система RSA распознает определенные дорожные знаки с помощью передней камеры и предоставляет информацию для водителя на многофункциональном информационном дисплее.

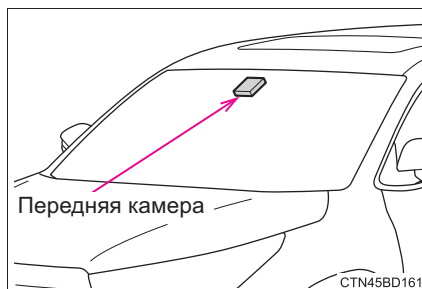

Если система определяет, что автомобиль движется с превышением ограничения скорости, выполняет запрещенные маневры и т.д. относительно дорожных знаков, она предупреждает водителя с помощью предупреждающих показаний и предупреждающего зуммера*.

*: Эту настройку требуется выполнять индивидуально.



ПРЕДУПРЕЖДЕНИЕ

■ Перед использованием системы RSA

Не полагайтесь исключительно на систему RSA. Система RSA предназначена для помощи водителю, предоставляя информацию, и не является заменой того, что водитель видит и знает. Управляйте автомобилем безопасно, всегда уделяя большое внимание правилам дорожного движения.

Несоответствующее или небрежное вождение может стать причиной неожиданной аварии.

*: При наличии

Показание на многофункциональном информационном дисплее

После распознавания дорожного знака датчиком с камерой он отображается на многофункциональном информационном дисплее, когда автомобиль проезжает мимо знака.

- Когда выбрана информация системы помощи водителю, могут отобразиться максимум 3 знака. (→стр. 90)

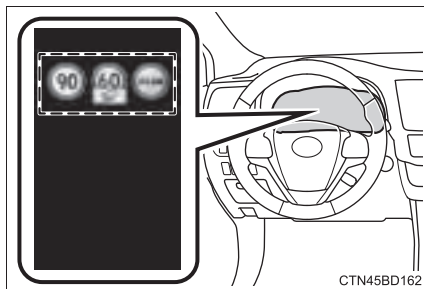

- Когда выбрана другая информация, кроме информации системы помощи водителю, может быть отображен знак ограничения скорости или знак отмены всех ограничений. (→стр. 90)

Знаки о запрете обгона и ограничения скорости с дополнительной меткой не отображаются. Однако, если распознаются знаки, кроме знаков ограничения скорости, они упоминаются столбиком под текущим знаком ограничения скорости.

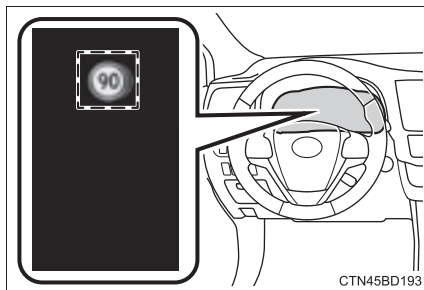

Типы распознаваемых дорожных знаков

Распознаются следующие типы дорожных знаков, включая электронные знаки и мигающие знаки.

Неофициальный (несоответствующий Венской конвенции) или недавно принятый дорожный знак может не распознаваться.

Тип		Многофункциональный информационный дисплей
Начало/окончание действия ограничения скорости		
Ограничение скорости с дополнительным знаком (Отображается одновременно с ограничением скорости)  (Пример отображения)	Влажно	
	Дождь	
	Лед	
	Въезд/съезд*	
	Имеется дополнительный знак (Содержание не распознано)	
Начало/завершение действия зоны запрета обгона		
Отмена всех ограничений (Все ограничения отменены. Возврат к правилам дорожного движения по умолчанию).		

*: Если индикатор указателей поворота не используется при перестроении, метка не отображается.

Отображение предупреждения

В следующих ситуациях система RSA предупреждает водителя с помощью отображения предупреждения.

- Когда скорость автомобиля превышает предупредительный порог скорости, применяемый к знаку ограничения скорости, отображаемому на многофункциональном информационном дисплее, цвет знака изменяется.
- Если обнаруживается, что автомобиль совершает обгон, когда знак о запрете обгона отображается на многофункциональном информационном дисплее, знак мигает.

В зависимости от ситуации дорожная обстановка (направление движения, скорость, единица измерения) может обнаруживаться неправильно, и предупреждение может отображаться неправильно.

■ Автоматическое выключение отображения знака системы RSA

Один или несколько знаков выключаются автоматически в следующих ситуациях.

- Новый знак не распознается на протяжении определенной дистанции.
- Изменение дороги из-за левого или правого поворота и т.д.

■ Условия, при которых функция может работать или обнаруживать неправильно

В следующих ситуациях система RSA работает неправильно и может не распознавать знаки, отображать неправильные знаки и т.д. Однако, это не указывает на неисправность.



- Передняя камера смещена из-за сильного удара о датчик и т.д.
- Грязь, снег, наклейки и т.д. находятся на ветровом стекле, рядом с передней камерой.
- При ненастной погоде, например, в сильный дождь, туман, снег или во время песчаной бури
- Свет от встречных транспортных средств, солнца и т.д. попадает на переднюю камеру.
- Знак грязный, тусклый, наклонен или изогнут, а в случае с электронным знаком - слабый контраст.
- Весь знак или его часть закрыта листьями дерева, столбом и т.д.
- Знак виден передней камере только в течение короткого времени.
- Схема движения (поворот, перестроение и т.д.) определяется неправильно.
- Даже если знак не относится к текущей полосе движения, такой знак установлен непосредственно после съездов с шоссе, либо на примыкающей полосе движения сразу перед слиянием.
- Наклейки прикреплены сзади транспортного средства, следующего впереди.

- Распознается знак, схожий со знаком, совместимым с системой.
- Автомобиль движется по территории страны с другим направлением движения.
- Могут обнаруживаться и отображаться знаки ограничения скорости на второстепенных дорогах (если они попадают в зону действия датчика с камерой) во время движения автомобиля по главной дороге.
- Могут обнаруживаться и отображаться знаки ограничения скорости на выездах с кольцевой транспортной развязки (если они попадают в зону действия датчика с камерой) при движении по кольцевой транспортной развязке.
- Данные о скорости, отображаемые на панели приборов и системе навигации, могут отличаться из-за использования системой навигации картографических данных.

■ При движении по территории страны, где скорость измеряется в других единицах

Поскольку система RSA распознает знаки на основании установленной единицы измерения панели приборов, необходимо изменить эту установленную единицу. Отрегулируйте установленную единицу измерения в панели приборов в соответствии со знаками текущего местоположения. (→стр. 546)

■ Включение/выключение системы

- 1 Нажмите “<” или “>” на переключателях управления панелью приборов, выберите .
- 2 Нажмите “^” или “v” на переключателях управления панелью приборов, выберите “RSA”.
- 3 Нажмите  на рулевом колесе.



■ Отображение знака ограничения скорости

Если последний раз замок запуска двигателя был выключен, пока знак ограничения скорости отображался на многофункциональном информационном дисплее, тот же знак будет отображаться снова при повороте замка запуска двигателя в режим IGNITION ON.

■ Индивидуальная настройка

Некоторые настройки можно изменить. (Индивидуально настраиваемые функции: →стр. 549)

Динамический радарный круиз-контроль*

Краткое описание функций

В режиме контроля дистанции между транспортными средствами автомобиль автоматически ускоряется и замедляется в соответствии с изменениями скорости движущегося впереди транспортного средства, даже если педаль акселератора не нажата. В режиме управления постоянной скоростью автомобиль движется с фиксированной скоростью.

Используйте динамический радарный круиз-контроль на автомагистралях и шоссе.

- Режим контроля дистанции между транспортными средствами (→стр. 279)
 - Режим управления постоянной скоростью (→стр. 286)
- ① Переключатель поддержания дистанции между транспортными средствами
 - ② Настроенная скорость
 - ③ Дисплей
 - ④ Индикаторы
 - ⑤ Переключатель динамического радарного круиз-контроля

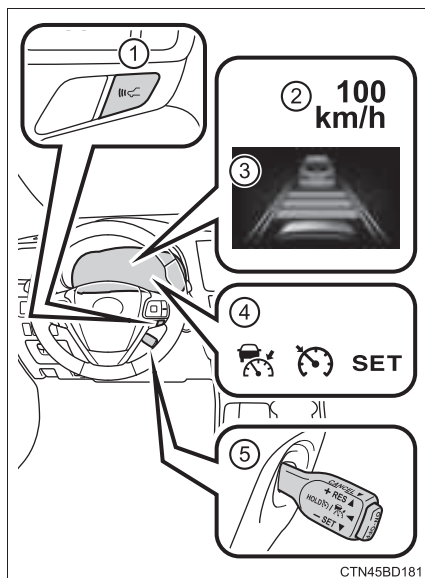

**ПРЕДУПРЕЖДЕНИЕ****■ Перед использованием динамического радарного круиз-контроля**

Безопасное управление автомобилем является исключительной обязанностью водителя. Не полагайтесь только на систему и управляйте автомобилем безопасно, всегда уделяя особое внимание окружающей обстановке.

Динамический радарный круиз-контроль помогает водителю, снижая нагрузку на него. Однако имеются ограничения в отношении предоставляемой помощи.

Даже когда система работает исправно, состояние движущегося впереди транспортного средства, обнаруженного системой, может отличаться от того, что наблюдает водитель. Поэтому водитель должен всегда быть внимательным, оценивать опасность каждой ситуации и управлять автомобилем безопасно. Если полагаться на эту систему или считать, что система обеспечивает безопасность во время движения, возможна авария с серьезными или смертельными травмами.

**ПРЕДУПРЕЖДЕНИЕ****■ Предостережения, касающиеся систем помощи водителю**

Соблюдайте следующие меры предосторожности, т.к. имеются ограничения относительно помощи, предоставляемой системой.

Несоблюдение этих мер может стать причиной аварии и, как следствие, серьезных травм или смерти.

● Помощь водителю при измерении дистанции следования

Динамический радарный круиз-контроль предназначен лишь для того, чтобы помочь водителю определить дистанцию следования между автомобилем водителя и определенным транспортным средством, которое движется впереди. Это не механизм, который допускает беспечное или невнимательное вождение, а также не система, которая способна помочь водителю в условиях плохой видимости. Водителю, все равно, необходимо внимательно следить за обстановкой вокруг автомобиля.

● Помощь водителю при определении правильной дистанции следования

Динамический радарный круиз-контроль определяет, находится ли дистанция следования между собственным автомобилем водителя и определенным транспортным средством, которое движется впереди, в пределах настроенного диапазона. Он не способен определить что-либо еще. Поэтому водителю абсолютно необходимо оставаться бдительным и самостоятельно определять, является ли сложившаяся ситуация потенциально опасной.

● Помощь водителю при управлении автомобилем

Динамический радарный круиз-контроль способен в ограниченной степени предотвратить или избежать столкновения с движущимся впереди транспортным средством. Поэтому при возникновении малейшей опасной ситуации водитель обязан незамедлительно взять управление автомобилем под свой непосредственный контроль и предпринять соответствующие меры для того, чтобы обеспечить безопасность всех участников данной ситуации.

■ Во избежание непреднамеренной активации динамического радарного круиз-контроля

Выключите динамический радарный круиз-контроль с помощью кнопки "ON-OFF", когда он не используется.

**ПРЕДУПРЕЖДЕНИЕ****■ Ситуации, в которых не следует использовать динамический радарный круиз-контроль**

Не используйте динамический радарный круиз-контроль в любой из перечисленных ниже ситуаций.

Это может привести к поддержанию несоответствующей скорости и стать причиной аварии со смертельным исходом или серьезными травмами.

- Дороги с пешеходами, велосипедистами и т.д.
- При движении в плотном транспортном потоке
- На дорогах с крутыми поворотами
- На извилистых дорогах
- На скользких дорогах, например, покрытых водой, снегом или льдом
- На крутых склонах или при резком изменении направления уклона
Скорость автомобиля может превышать настроенную скорость при движении вниз по крутому склону.
- На въездах на автомагистрали и шоссе
- Когда достаточно плохие погодные условия могут повлиять на правильную работу датчиков (туман, снег, песчаная буря, проливной дождь и т.п.)
- Когда на переднюю поверхность радарного датчика или датчика с камерой попадает дождь, снег и т.д.
- В условиях дорожного движения, когда требуется частое повторное ускорение или замедление
- При буксировке прицепа или во время аварийной буксировки
- Когда часто раздается предупреждающий зуммер о приближении

Движение в режиме контроля дистанции между транспортными средствами

Этот режим использует радарный датчик для обнаружения транспортных средств впереди на расстоянии примерно до 100 м (м), определяет текущую дистанцию следования между транспортными средствами и работает для поддержания подходящей дистанции следования от транспортного средства, движущегося впереди.

Обратите внимание, что дистанция между транспортными средствами будет сокращаться при движении вниз по длинным склонам.

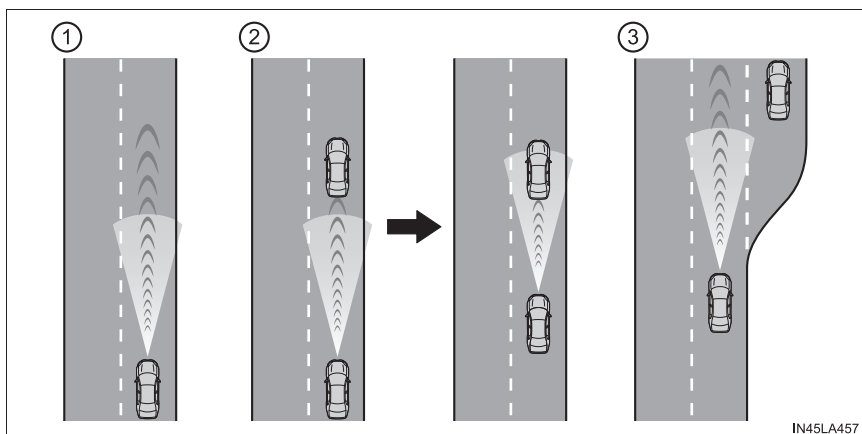

- ① Пример движения с постоянной скоростью
Когда впереди нет транспортных средств

Автомобиль движется со скоростью, настроенной водителем. Можно также настроить необходимую дистанцию между транспортными средствами, управляя переключателем поддержания дистанции между транспортными средствами.

- ② Пример замедления движения с постоянной скоростью и следования с постоянной скоростью

Когда транспортное средство впереди движется медленнее настроенной скорости

При обнаружении движущегося впереди транспортного средства система автоматически замедляет ваш автомобиль. Когда требуется большее замедление автомобиля, система использует тормоза (в этот момент загораются стоп-сигналы). Система будет реагировать на изменения в соответствии со скоростью движущегося впереди транспортного средства, чтобы поддержать настроенную водителем дистанцию между транспортными средствами. Предупреждение о приближении предупреждает вас о том, что система не может достаточно замедлить автомобиль для того, чтобы предотвратить сближение с находящимся впереди транспортным средством.

- ③ Пример ускорения

Когда впереди больше нет транспортных средств, движущихся медленнее настроенной скорости

Система увеличивает скорость, пока не будет достигнута настроенная скорость. Затем система возвращается в режим поддержания постоянной скорости.

Настройка скорости автомобиля (режим контроля дистанции между транспортными средствами)

- 1 Для того чтобы включить круиз-контроль, нажмите кнопку "ON-OFF".

Индикатор работы радарного круиз-контроля загорится, и сообщение будет отображаться на многофункциональном информационном дисплее.

Нажмите кнопку снова, чтобы выключить круиз-контроль.

Если кнопка "ON-OFF" нажата и удерживается в течение 1,5 секунд или более, система включается в режиме поддержания постоянной скорости. (→стр. 286)

- 2 Ускорьтесь или замедлитесь, управляя педалью акселератора, до требуемой скорости автомобиля (выше приблизительно 50 km/h (км/ч)) и нажмите рычаг вниз, чтобы настроить скорость.

Загорится индикатор круиз-контроля "SET".

Скорость автомобиля в момент отпускания рычага достигнет настроенного значения.

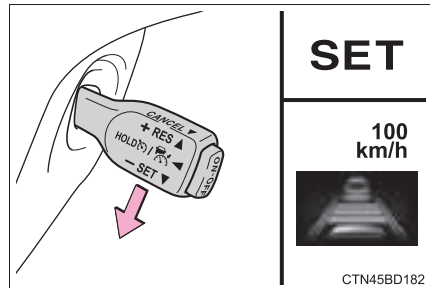
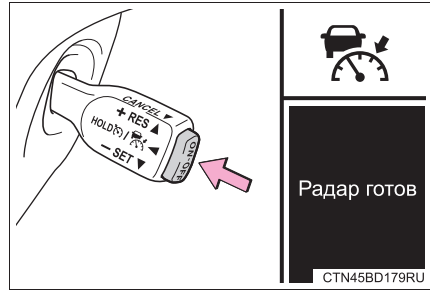

Регулировка настроенной скорости

Для того чтобы изменить настроенную скорость, манипулируйте рычагом, пока не отобразится требуемая скорость.

- ① Увеличивает скорость
- ② Уменьшает скорость

Точная настройка: На мгновение передвиньте рычаг в требуемом направлении.

Грубая настройка: Измените скорость, удерживая рычаг в верхнем или нижнем положении, и отпустите его, когда будет достигнута требуемая скорость.

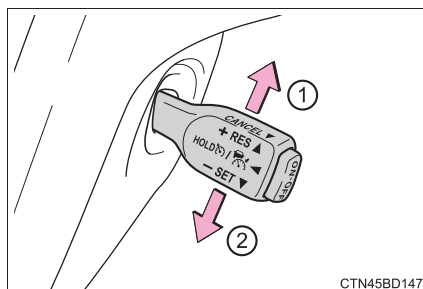

CTN45BD147

В режиме поддержания дистанции между транспортными средствами настроенная скорость будет увеличиваться или уменьшаться следующим образом:

Точная настройка: На 1 км/ч (км/ч)^{*1} или 1.6 км/ч (км/ч)^{*2} при каждой манипуляции рычагом

Грубая настройка: Увеличение или уменьшение с шагом 5 км/ч (км/ч)^{*1} или 8 км/ч (км/ч)^{*2} до тех пор, пока удерживается рычаг

В режиме поддержания постоянной скорости (→стр. 286) настроенная скорость будет увеличиваться или уменьшаться следующим образом:

Точная настройка: На 1 км/ч (км/ч)^{*1} или 1,6 км/ч (км/ч)^{*2} при каждой манипуляции рычагом

Грубая настройка: Скорость будет продолжать изменяться до тех пор, пока удерживается рычаг.

*1: Когда настроенная скорость отображается в "км/ч"

*2: Когда настроенная скорость отображается в "MPH"

Изменение расстояния между транспортными средствами (режим контроля дистанции между транспортными средствами)

Дистанция между транспортными средствами изменяется при нажатии на кнопку следующим образом:

- ① Дальняя
- ② Средняя
- ③ Короткая

Дистанция между транспортными средствами устанавливается автоматически в режим дальней дистанции, когда замок запуска двигателя поворачивается в режим IGNITION ON.

Если впереди движется транспортное средство, также будет отображаться значок движущегося впереди транспортного средства.

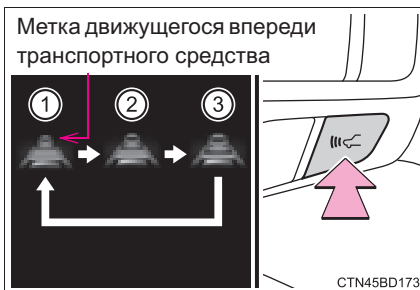

Настройки дистанции между транспортными средствами (режим контроля дистанции между транспортными средствами)

Выберите дистанцию из таблицы, приведенной ниже. Обратите внимание, что дистанции указаны для движения со скоростью 80 km/h (км/ч). Дистанция между транспортными средствами уменьшается/увеличивается в соответствии со скоростью автомобиля.

Возможные дистанции	Дистанция между транспортными средствами
Дальняя	Приблизительно 50 м (м)
Средняя	Приблизительно 40 м (м)
Короткая	Приблизительно 30 м (м)

Отмена и возобновление контроля скорости

- ① Для того чтобы отменить контроль скорости, потяните рычаг на себя.

Настройка скорости также отменяется при нажатии на педаль тормоза.

- ② При перемещении рычага вверх возобновляется работа круиз-контроля, а скорость автомобиля возвращается к настроенной скорости.

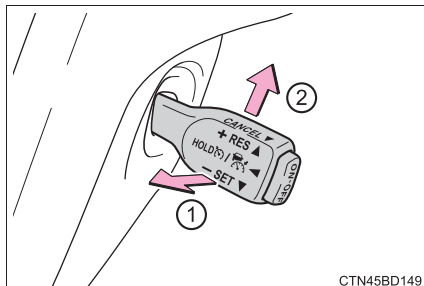

CTN45BD149

Однако работа круиз-контроля не возобновляется, когда скорость автомобиля составляет примерно 40 km/h (км/ч) или менее.

Предупреждение о приближении (режим контроля дистанции между транспортными средствами)

Когда ваш автомобиль находится слишком близко к движущемуся впереди транспортному средству и достаточное снижение скорости средствами круиз-контроля невозможно, дисплей мигает, и звучит зуммер для предупреждения водителя. Например, такая ситуация может возникнуть при быстром перестроении движущегося впереди транспортного средства в ваш ряд. Нажмите на педаль тормоза для поддержания правильной дистанции между транспортными средствами.

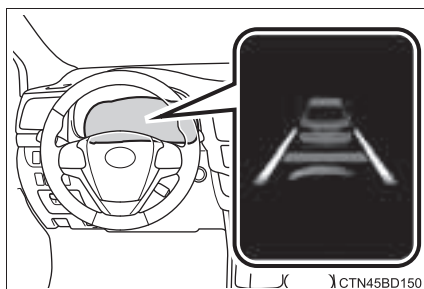

CTN45BD150

■ Предупреждения могут не подаваться, когда

В следующих случаях предупреждения могут не подаваться, даже когда дистанция между транспортными средствами небольшая.

- Когда скорость движущегося впереди транспортного средства равна или превышает скорость вашего автомобиля
- Когда транспортное средство впереди движется с очень низкой скоростью
- Сразу после настройки скорости режима круиз-контроля
- При нажатии на педаль акселератора

Выбор режима поддержания постоянной скорости

Когда выбран режим поддержания постоянной скорости, автомобиль будет поддерживать настроенную скорость без контроля дистанции между транспортными средствами. Выбирайте этот режим, только когда режим контроля дистанции между транспортными средствами работает неправильно из-за грязи на радарном датчике и т.д.

- 1 При выключенном круиз-контроле нажмите и удерживайте кнопку "ON-OFF" в течение 1,5 секунд или более.

Сразу после нажатия на кнопку "ON-OFF" загорится индикатор работы радарного круиз-контроля. После этого он переключится на индикатор работы круиз-контроля.

Переключение в режим поддержания постоянной скорости возможно только манипулированием рычагом при выключенном круиз-контроле.

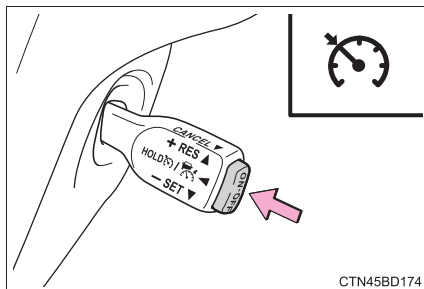

- 2 Ускорьтесь или замедлитесь, управляя педалью акселератора, до требуемой скорости автомобиля (выше приблизительно 50 km/h (км/ч)) и нажмите рычаг вниз, чтобы настроить скорость.

Загорится индикатор круиз-контроля "SET".

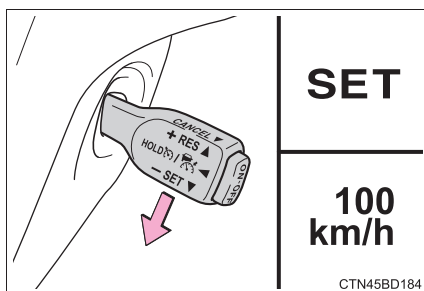

Скорость автомобиля в момент отпущания рычага достигнет настроенного значения.

Регулировка настройки скорости: →стр. 282

Отмена и восстановление настройки скорости: →стр. 284

■ Динамический радарный круиз-контроль может быть настроен, когда

- Рычаг переключения передач находится в положении D или выбран диапазон 4 или выше в режиме S.
- Скорость автомобиля выше приблизительно 50 км/ч (км/ч).

■ Ускорение после настройки скорости автомобиля

Автомобиль может ускоряться путем управления педалью акселератора. После ускорения восстанавливается настроенная скорость. Однако в режиме контроля дистанции между транспортными средствами скорость автомобиля может уменьшиться ниже настроенной скорости, чтобы поддерживать дистанцию до движущегося впереди транспортного средства.

■ Автоматическая отмена режима контроля дистанции между транспортными средствами

Движение в режиме контроля дистанции между транспортными средствами автоматически отменяется в следующих ситуациях.

- Фактическая скорость автомобиля снижается приблизительно ниже 40 км/ч (км/ч).
- Система VSC включена.
- Система TRC включается на некоторое время.
- Когда системы TRC или VSC выключены.
- Когда выбран режим движения по снегу.
- Невозможна корректная работа датчика, поскольку он чем-то закрыт.
- Система предаварийного торможения включена.

Автоматическая отмена режима контроля дистанции между транспортными средствами по какой-либо другой причине может сигнализировать о неисправности системы. Обратитесь к дилеру Toyota.

■ Автоматическая отмена режима поддержания постоянной скорости

Режим поддержания постоянной скорости автоматически отменяется в следующих ситуациях:

- Фактическая скорость автомобиля уменьшается приблизительно более чем на 16 km/h (км/ч) по сравнению с настроенной скоростью.
- Фактическая скорость автомобиля снижается приблизительно ниже 40 km/h (км/ч).
- Система VSC включена.
- Система TRC включается на некоторое время.
- Когда системы TRC или VSC выключены.
- Система предаварийного торможения включена.

Если режим контроля дистанции между транспортными средствами автоматически отменяется по какой-либо другой причине, возможна неисправность системы. Обратитесь к дилеру Toyota.

■ Предупреждающие сообщения и зуммеры для динамического радарного круиз-контроля

Предупреждающие сообщения и зуммеры используются для оповещения о неисправности системы или для предупреждения водителя о необходимости проявить особое внимание при управлении автомобилем. Если на многофункциональном информационном дисплее отображается предупреждающее сообщение, прочитайте его и следуйте инструкциям.

(→стр. 476)

■ Когда датчик может неправильно определять движущееся впереди транспортное средство

В следующих случаях и в зависимости от условий используйте педаль тормоза, когда замедление системы недостаточное, или используйте педаль акселератора, когда требуется ускорение.

Поскольку датчик может быть не в состоянии правильно обнаружить эти типы транспортных средств, предупреждение о приближении (→стр. 284) может не сработать.

- Транспортные средства, внезапно перестраивающиеся в ваш ряд
- Транспортные средства, перемещающиеся с малой скоростью
- Транспортные средства, движущиеся по другой полосе движения
- Автомобили с низкой задней частью (прицепы без груза и т.п.)

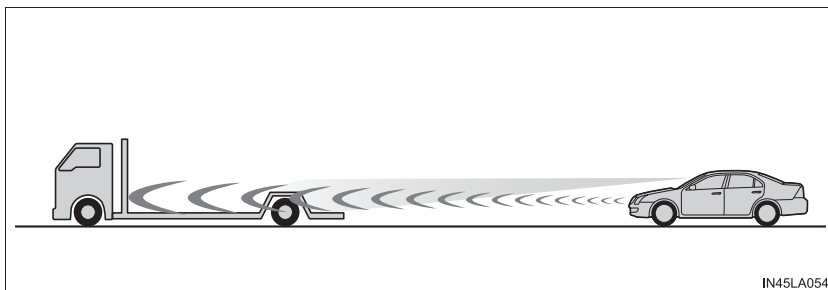

- Мотоциклы, движущиеся по вашей полосе
- Когда вода или снег, отбрасываемые другими автомобилями, мешают работе датчика
- Когда приподнята передняя часть вашего автомобиля (из-за тяжелого груза в багажном отделении и т.п.)

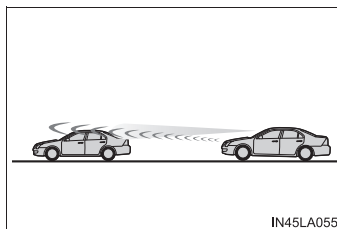

- У движущегося впереди транспортного средства слишком большой дорожный просвет

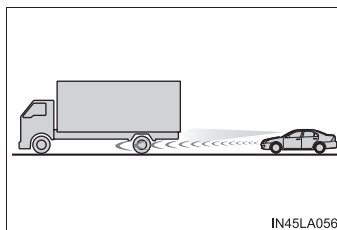

■ **Условия, при которых режим контроля дистанции между транспортными средствами может работать неправильно**

В следующих условиях управляйте педалью тормоза (или педалью акселератора в зависимости от ситуации) согласно необходимости.

Поскольку датчик может быть не в состоянии правильно обнаружить движущееся впереди транспортное средство, система может работать неправильно.

- На узкой или извилистой дороге

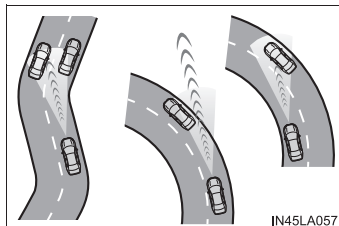

- При нестабильном управлении рулевым колесом или частых перестроениях

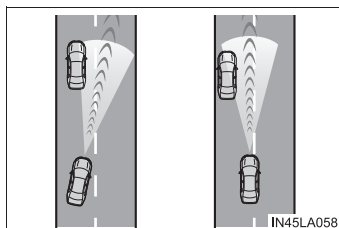

- При резком снижении скорости движущегося впереди транспортного средства

Круиз-контроль*

Краткое описание функций

- ① Индикаторы
- ② Настроенная скорость
- ③ Переключатель круиз-контроля

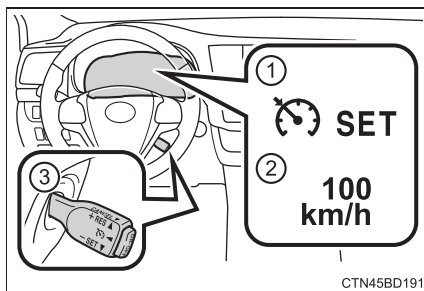

Настройка скорости автомобиля

- 1 Для того чтобы включить круиз-контроль, нажмите кнопку “ON-OFF”.

Индикатор работы круиз-контроля будет отображаться на многофункциональном информационном дисплее.

Нажмите кнопку снова, чтобы выключить круиз-контроль.

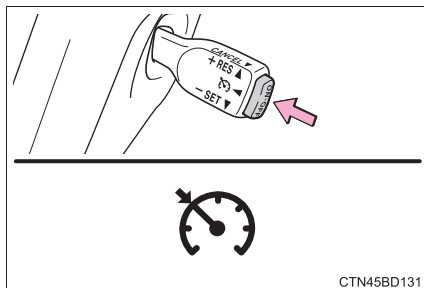

- 2 Ускорьтесь или замедлите автомобиль до требуемой скорости (выше приблизительно 40 km/h (км/ч)) и нажмите рычаг вниз, чтобы настроить скорость.

“SET” отображается на многофункциональном информационном дисплее.

Скорость автомобиля в момент отпускания рычага достигнет настроенного значения.

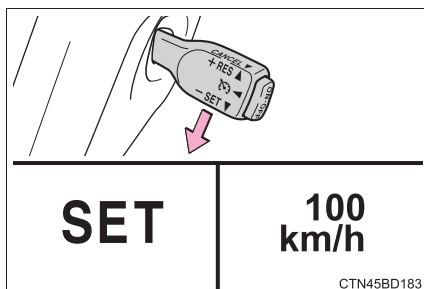

*: При наличии

Регулировка настроенной скорости

Для того чтобы изменить настроенную скорость, манипулируйте рычагом, пока не будет достигнута настроенная скорость.

- ① Увеличивает скорость
- ② Уменьшает скорость

Точная настройка: На мгновение передвиньте рычаг в требуемом направлении.

Грубая настройка: Удерживайте рычаг в требуемом направлении.

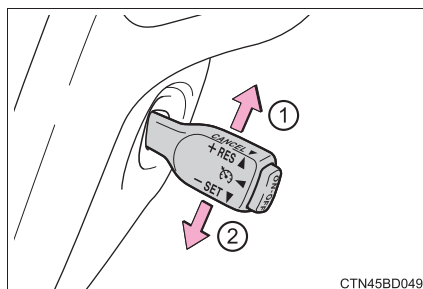

CTN45BD049

Настроенная скорость увеличится или уменьшится следующим образом:

Точная настройка: Приблизительно на 1 km/h (км/ч) при каждой манипуляции рычагом.

Грубая настройка: Настроенную скорость можно увеличивать или уменьшать непрерывно, пока не будет отпущен рычаг.

Отмена и возобновление режима поддержания постоянной скорости

- ① Для того чтобы отменить контроль постоянной скорости, потяните рычаг на себя.
- Настройка скорости отменяется также при использовании тормозов.
- ② Для того чтобы возобновить режим поддержания постоянной скорости, потяните рычаг вверх.

Возобновление возможно при движении автомобиля со скоростью приблизительно выше 40 km/h (км/ч).

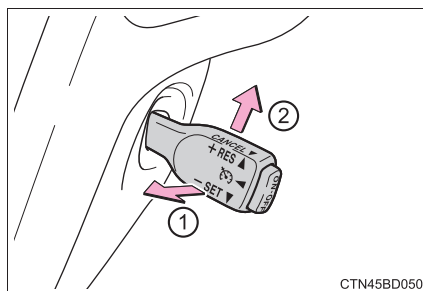

CTN45BD050

■ Круиз-контроль можно настроить, когда

- Рычаг переключения передач находится в положении D или выбран диапазон 4 или выше в режиме S.
- Скорость автомобиля превышает приблизительно 40 км/ч (км/ч).

■ Ускорение после настройки скорости автомобиля

- Автомобиль может ускоряться, как обычно. После ускорения восстанавливается настроенная скорость автомобиля.
- Даже без отмены круиз-контроля настроенную скорость можно увеличить, сначала разогнав автомобиль до требуемой скорости, а затем, потянув рычаг вниз, чтобы настроить новую скорость.

■ Автоматическое выключение круиз-контроля

Круиз-контроль прекращает поддерживать скорость автомобиля в любой из следующих ситуаций.

- Фактическая скорость автомобиля уменьшается приблизительно более чем на 16 км/ч (км/ч) по сравнению с предустановленной скоростью автомобиля. В этом случае записанная в память скорость не восстанавливается.
- Фактическая скорость автомобиля меньше приблизительно 40 км/ч (км/ч).
- Система VSC включена.
- Система TRC включается на некоторое время.
- Когда системы TRC или VSC выключены.

■ Если появляется предупреждающее сообщение о работе круиз-контроля на многофункциональном информационном дисплее

Нажмите кнопку “ON-OFF” один раз, чтобы выключить систему, а затем снова нажмите кнопку, чтобы повторно включить систему.

Если скорость круиз-контроля невозможно настроить или если режим круиз-контроля выключается сразу после его активации, возможно, система круиз-контроля неисправна. Проверьте автомобиль у дилера Toyota.

**ПРЕДУПРЕЖДЕНИЕ****■ Во избежание ошибочного включения круиз-контроля**

Если круиз-контроль не используется, выключите его кнопкой “ON-OFF”.

■ Ситуации, неподходящие для круиз-контроля

Не используйте круиз-контроль в любой из следующих ситуаций.

Это может привести к потере управления и стать причиной аварии со смертельным исходом или серьезными травмами.

- При движении в плотном транспортном потоке
- На дорогах с крутыми поворотами
- На извилистых дорогах
- На скользких дорогах, например, покрытых водой, снегом или льдом
- На крутых склонах
Скорость автомобиля может превышать настроенную скорость при движении вниз по крутому склону.
- При буксировке прицепа или во время аварийной буксировки

BSM (система контроля мертвых зон)*

Краткое описание системы контроля мертвых зон

Система контроля мертвых зон - это система, которая имеет 2 функции:

- Функция BSM (система контроля мертвых зон)
Помогает водителю принять решение при смене полос движения
- RCTA (система предупреждения пересечения потока сзади)
Помогает водителю при движении задним ходом

Эти функции используют одни и те же датчики.

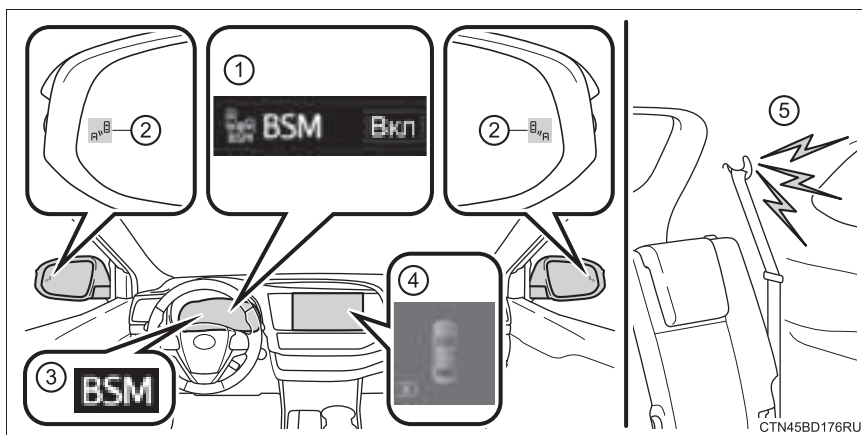

- ① Многофункциональный информационный дисплей
Включение/выключение системы BSM/RCTA. (→стр. 297)
Система RCTA доступна, когда включена система BSM.
- ② Индикаторы в наружных зеркалах заднего вида
Функция системы BSM:
Когда автомобиль обнаруживается в мертвой зоне наружных зеркал заднего вида, индикатор в наружном зеркале заднего вида со стороны обнаружения загорится. Если рычаг переключателя указателей поворота переключается в сторону обнаружения, индикатор в наружном зеркале заднего вида будет мигать.
Функция системы RCTA:
Когда обнаруживается автомобиль, приближающийся сзади справа или слева, оба индикатора в наружных зеркалах заднего вида будут мигать.
- ③ Индикатор “BSM”
Когда система BSM/RCTA включена, загорается индикатор.
- ④ Отображение экрана монитора (только система RCTA)
Если обнаруживается, что автомобиль приближается справа или слева сзади автомобиля, на экране монитора будет отображаться значок RCTA (→стр. 304) для стороны обнаружения.
На этой иллюстрации представлен пример, когда автомобиль приближается слева сзади автомобиля.
- ⑤ Зуммер системы RCTA (только система RCTA)
Если обнаруживается автомобиль, приближающийся сзади справа или слева, будет звучать зуммер. Зуммер также звучит в течение приблизительно 1 секунды сразу после использования функции BSM для включения системы.

Включение/выключение системы BSM/RCTA

- 1 Нажмите “<” или “>” на переключателях управления панелью приборов, выберите .
- 2 Нажмите “^” или “v” на переключателях управления панелью приборов, выберите “BSM”.

■ Видимость индикатора в наружном зеркале заднего вида

При сильном солнечном свете индикатор в наружном зеркале заднего вида, возможно, будет сложно увидеть.

■ Прослушивание зуммера системы RCTA

Зуммер системы RCTA может быть сложно услышать из-за громких шумов, например, если настроена высокая громкость аудиосистемы.

■ Когда имеется неисправность системы контроля мертвых зон

Если обнаружена неисправность системы по какой-либо следующей причине, отобразится следующее предупреждающее сообщение: (→стр. 476)

- Датчик неисправен
- Датчик загрязнен или покрыт снегом, или заклеен наклейкой
- Наружная температура чрезвычайно высокая или низкая
- Аномальное напряжение датчика
- Датчик не выровнен

■ Сертификат системы контроля мертвых зон

- ▶ Для автомобилей, проданных в Украине



Туре идентификацій номер: UA 066 00840-14

⚠ ПРЕДУПРЕЖДЕНИЕ**■ Уход за радарным датчиком**

Датчики системы контроля мертвых зон установлены за левой и правой сторонами заднего бампера соответственно. Соблюдайте следующие меры для обеспечения правильной работы системы контроля мертвых зон.

- Всегда держите датчики и окружающие зоны на заднем бампере в чистоте.

Если датчик или окружающая его зона на заднем бампере грязная или покрыта снегом, система контроля мертвых зон может не работать, будет отображаться предупреждающее сообщение (→стр. 476). В этой ситуации удалите грязь или снег и совершите поездку на автомобиле при рабочих условиях функции системы BSM (→стр. 300) длительностью приблизительно 10 минут. Если предупреждающее сообщение не исчезает, проверьте автомобиль у дилера Toyota.

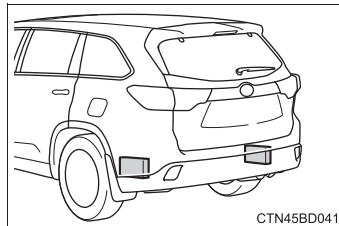

- Не подвергайте датчик или окружающую его зону на заднем бампере сильным ударам.
Если датчик смещается даже немного из своего положения, система может быть неисправна, и автомобили могут обнаруживаться неправильно.
В следующих ситуациях проверьте автомобиль у дилера Toyota.
 - Датчик или окружающая его зона подверглись сильному удару.
 - Если окружающая зона датчика поцарапана или смята, или их часть отсоединилась.
- Не разбирайте датчик.
- Не прикрепляйте наклейки к датчику или окружающей зоне на заднем бампере.
- Не модифицируйте датчик или окружающую зону на заднем бампере.
- Не красьте задний бампер в какой-либо цвет, кроме официального цвета Toyota.

Система BSM

Система BSM использует радарные датчики для обнаружения автомобилей, находящихся в соответствующей полосе движения в зоне, которая не отражается в наружных зеркалах заднего вида (мертвая зона), и показывает водителю присутствие автомобиля с помощью индикатора в наружных зеркалах заднего вида.

Зоны обнаружения системы BSM

Зоны, в которых могут быть обнаружены транспортные средства, представлены ниже.

Доступный диапазон обнаружения достигает:

- ① Приблизительно 3,5 м (м) со стороны автомобиля
Первые 0,5 м (м) со стороны автомобиля, которая не находится в зоне обнаружения
- ② Приблизительно 3 м (м) от заднего бампера
- ③ Приблизительно 1 м (м) перед задним бампером

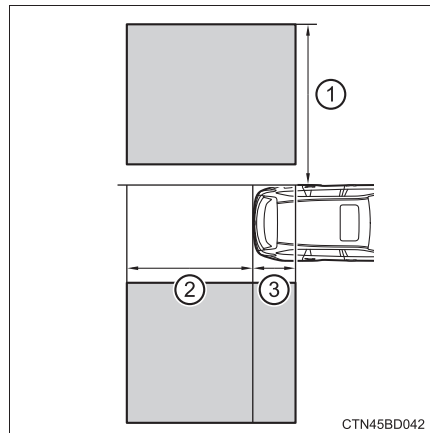

⚠ ПРЕДУПРЕЖДЕНИЕ

■ Предостережения, касающиеся использования функции

Водитель несет исключительную ответственность за безопасное вождение. Всегда двигайтесь на автомобиле осторожно, следя за окружающей обстановкой.

Функция системы BSM является вспомогательной функцией, которая предупреждает водителя о наличии транспортного средства в мертвой зоне в наружных зеркалах заднего вида или о быстром приближении транспортного средства сзади из мертвой зоны. Не следует чрезмерно полагаться на систему BSM. Поскольку система не может определить, безопасно ли перестраиваться в другую полосу, если водитель чрезмерно полагается на нее, возникает опасность серьезных или смертельных травм.

Поскольку система может работать неправильно при определенных условиях, водитель должен самостоятельно проверять безопасность обстановки.

■ Система BSM готова к работе, когда

Система BSM работает, когда выполнены все следующие условия:

- Система BSM включена.
- Рычаг переключения передач не находится в положении R.
- Скорость автомобиля превышает приблизительно 16 km/h (км/ч).

■ Система BSM обнаружит транспортное средство, когда

Система BSM обнаружит транспортное средство в зоне обнаружения в следующих ситуациях:

- Автомобиль на соседней полосе обгоняет ваш автомобиль.
- Другой автомобиль входит в зону обнаружения при перестроении.

■ Условия, при которых система BSM не обнаружит транспортное средство

Система BSM не предназначена для обнаружения следующих типов транспортных средств и/или объектов:

- Небольшие мотоциклы, велосипеды, пешеходы и т.д.*
- Транспортные средства, движущиеся в противоположном направлении
- Ограждения, стены, знаки, припаркованные автомобили и аналогичные неподвижные объекты*
- Следование за транспортными средствами, движущимися по той же полосе*
- Транспортные средства, движущиеся через 2 полосы от вашего автомобиля*

*: В зависимости от условий может произойти обнаружение транспортного средства и/или объекта.

■ Условия, при которых система BSM может работать неправильно

- Система BSM может неправильно обнаружить транспортные средства в следующих ситуациях:
 - Когда датчик не выровнен из-за сильного удара об окружающую его зону
 - Когда грязь, снег, лед, наклейка и т.д. закрывает датчик или окружающую зону на заднем бампере
 - При движении по дороге с влажной поверхностью из-за стоячей воды в плохую погоду, например, во время сильного дождя, снегопада или тумана
 - При приближении нескольких автомобилей с малым зазором между каждым автомобилем
 - Когда расстояние между вашим автомобилем и следующим за вами транспортным средством короткое
 - Когда существует значительная разница между скоростью вашего автомобиля и скоростью автомобиля, входящего в зону обнаружения
 - Когда разница скорости между вашим и другим автомобилем изменяется
 - Когда автомобиль входит в зону обнаружения со скоростью, приблизительно равной скорости вашего автомобиля
 - Когда ваш автомобиль начинает движение, транспортное средство остается в зоне обнаружения
 - Во время движения вверх и вниз по нескольким подряд крутым склонам, например, по холмам, впадинам на дороге и т.д.
 - При движении по дорогам с крутыми поворотами, несколькими подряд поворотами или с неровной поверхностью
 - Когда полосы движения автомобилей широкие, или когда при движении по краю полосы движения автомобиль в соседней полосе движения находится далеко от вашего автомобиля
 - При буксировке прицепа
 - Когда сзади автомобиля установлено крепление для велосипедов
 - Когда существует значительная разница между высотой вашего автомобиля и транспортным средством, входящим в зону обнаружения
 - Сразу после включения системы BSM

- Случаи ненужного обнаружения системой BSM транспортных средств и/или объектов могут участиться в следующих ситуациях:
 - Когда датчик не выровнен из-за сильного удара об окружающую его зону
 - Когда расстояние между вашим автомобилем и отбойником, стеной и т.д., входящим в зону обнаружения, короткое
 - Во время движения вверх и вниз по нескольким подряд крутым склонам, например, по холмам, впадинам на дороге и т.д.
 - Когда полосы движения автомобилей узкие, или при движении по краю полосы движения в то время, как транспортное средство из других полос, кроме смежной, входит в зону обнаружения
 - При движении по дорогам с крутыми поворотами, несколькими подряд поворотами или с неровной поверхностью
 - Когда шины буксуют или проскальзывают
 - Когда расстояние между вашим автомобилем и следующим за вами транспортным средством короткое
 - Когда крепление для велосипедов или другой аксессуар установлен сзади автомобиля
 - При буксировке прицепа

Система RCTA



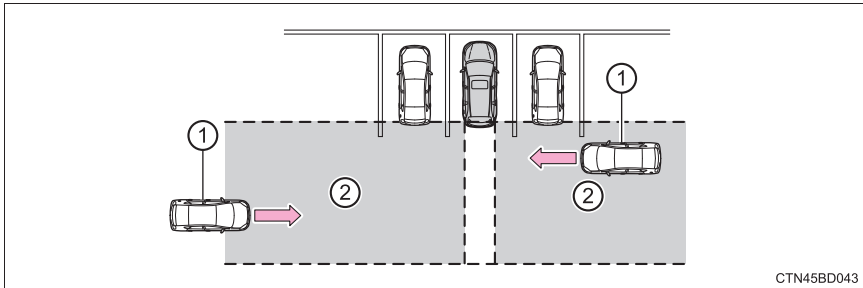

Система RCTA использует радарные датчики для обнаружения транспортных средств, приближающихся справа или слева сзади автомобиля, и предупреждает водителя о наличии таких транспортных средств, включая мигающий режим индикаторов в наружных зеркалах заднего вида и зуммер.



- ① Приближающиеся транспортные средства
- ② Зоны обнаружения приближающихся транспортных средств

■ Отображение значка RCTA

Когда обнаруживается, что автомобиль приближается справа или слева сзади автомобиля, на экране аудиосистемы будет отображаться следующее.

Дисплей	Содержание
	Автомобиль приближается слева сзади автомобиля
	Автомобиль приближается справа сзади автомобиля
	Автомобили приближаются с обеих сторон автомобиля
	Система RCTA неисправна (→стр. 297)



ПРЕДУПРЕЖДЕНИЕ

■ Предостережения, касающиеся использования функции

Водитель несет исключительную ответственность за безопасное вождение. Всегда двигайтесь на автомобиле осторожно, следя за окружающей обстановкой.

Функция системы RCTA является только дополнительной функцией, которая предупреждает водителя о том, что транспортное средство приближается справа или слева сзади автомобиля. Поскольку функция системы RCTA может работать неправильно при определенных условиях, водитель должен самостоятельно проверять безопасность обстановки. Если вы чрезмерно полагаетесь на эту функцию, это может привести к аварии с серьезными или смертельными травмами.

Зоны обнаружения функции системы RCTA

Зоны, в которых могут быть обнаружены транспортные средства, представлены ниже.

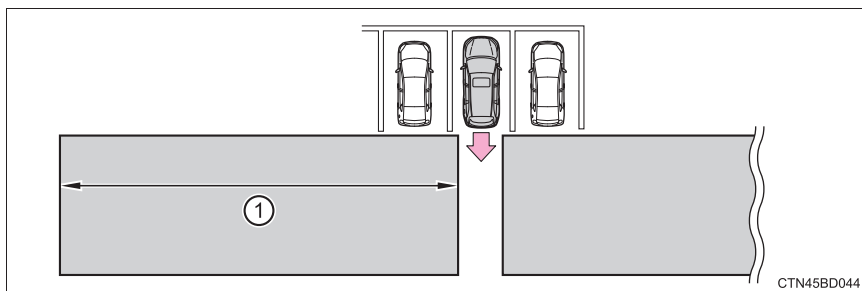

Зуммер может предупредить водителя о транспортных средствах, приближающихся быстрее с большей дистанции.

Пример:

Приближающееся транспортное средство	Скорость	① Приблизительное расстояние для предупреждения
Быстрая	28 км/ч (км/ч)	20 м (м)
Медленно	8 км/ч (км/ч)	5,5 м (м)

■ Система RCTA готова к работе, когда

Система RCTA работает, когда выполнены все следующие условия:

- Система RCTA включена.
- Рычаг переключения передач находится в положении R.
- Скорость автомобиля составляет менее приблизительно 8 км/ч (км/ч).
- Скорость приближающегося транспортного средства составляет приблизительно от 8 км/ч (км/ч) до 28 км/ч (км/ч).

■ Условия, при которых система RCTA не обнаружит автомобиль

Система RCTA не предназначена для обнаружения следующих типов транспортных средств и/или объектов:

- Транспортные средства, приближающиеся непосредственно сзади
- Транспортные средства, движущиеся задним ходом к парковочному месту рядом с вашим автомобилем
- Транспортные средства, которые датчики не обнаруживают из-за препятствий

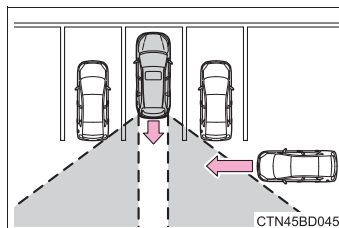

- Ограждения, стены, знаки, припаркованные автомобили и аналогичные неподвижные объекты*
- Небольшие мотоциклы, велосипеды, пешеходы и т.д.*
- Транспортные средства, движущиеся в направлении от вашего автомобиля
- Транспортные средства, приближающиеся от парковочных мест рядом с вашим автомобилем*

*: В зависимости от условий может произойти обнаружение транспортного средства и/или объекта.

■ Условия, при которых система RCTA может работать неправильно

- Система RCTA может неправильно обнаружить транспортные средства в следующих ситуациях:
 - Когда датчик не выровнен из-за сильного удара об окружающую его зону
 - Когда грязь, снег, лед, наклейка и т.д. закрывает датчик или окружающую зону на заднем бампере
 - При движении по дороге с влажной поверхностью из-за стоячей воды в плохую погоду, например, во время сильного дождя, снегопада или тумана
 - При приближении нескольких автомобилей с малым зазором между каждым автомобилем
 - Когда автомобиль приближается на высокой скорости
 - При буксировке прицепа

- При движении задним ходом вверх по склону с резким перепадом уклона

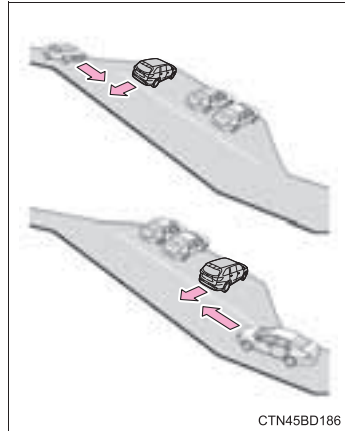

- При движении задним ходом из узкого углового парковочного места

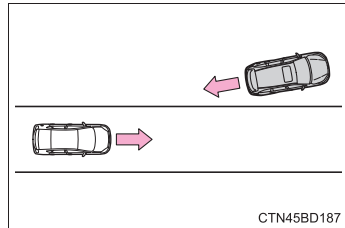

- Сразу после включения системы RCTA
- Сразу после пуска двигателя с включенной системой RCTA
- Когда датчики не могут обнаружить транспортное средство из-за препятствий

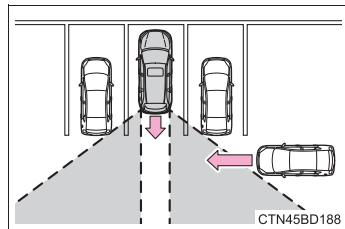

- Случаи ненужного обнаружения системой RCTA транспортных средств и/или объектов могут участиться в следующих ситуациях:
 - Когда транспортное средство проезжает сбоку вашего автомобиля
 - Когда парковочное место выходит на улицу, и по улице движутся автомобили

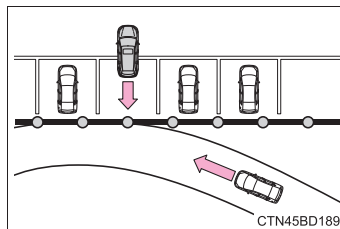

- Когда расстояние между вашим автомобилем и металлическими объектами, такими как отбойник, стена, знак или припаркованный автомобиль, которые могут отражать электрические волны к задней части автомобиля, короткое

Переключатель блокировки системы полного привода (модели AWD)

Режим блокировки системы полного привода можно использовать, когда требуется распределить большой объем мощности между всеми колесами, например, когда автомобиль застрял в грязи, и требуется освободить его.

Нажмите переключатель.

Крутящий момент двигателя передается на задние колеса в максимальной возможной степени согласно условиям движения.

Повторное нажатие на переключатель отменяет режим блокировки системы полного привода и возвращает систему динамического распределения крутящего момента AWD в обычный режим. (→стр. 311)

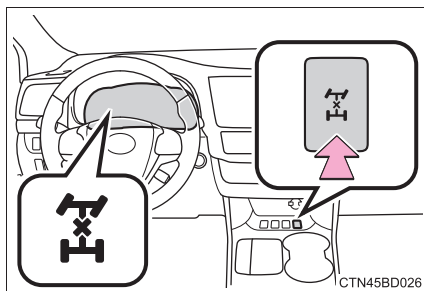

■ Режим блокировки системы полного привода можно использовать, когда

- ▶ Автомобили без интеллектуальной системы доступа и пуска без ключа
Замок запуска двигателя находится в положении "ON".
- ▶ Автомобили с интеллектуальной системой доступа и пуска без ключа
Замок запуска двигателя находится в режиме IGNITION ON.

■ Режим блокировки системы полного привода

- Режим блокировки системы полного привода выключается, когда используются тормоза для эффективной работы систем ABS и VSC.
- Режим блокировки системы полного привода выключается, когда скорость автомобиля превышает 40 km/h (км/ч).

Системы помощи водителю

Для повышения безопасности и улучшения ходовых характеристик автомобиля следующие системы автоматически реагируют на различные ситуации, возникающие во время движения. Однако необходимо знать, что эти системы являются вспомогательными и на них не следует излишне полагаться во время управления автомобилем.

◆ ABS (антиблокировочная тормозная система)

Помогает избежать блокировки колес при резком включении тормозов или при включении тормозов во время движения по скользкой дороге

◆ Система помощи при торможении

Увеличивает силу торможения после нажатия на педаль тормоза, если система обнаруживает, что педаль нажата в режиме экстренного торможения

◆ VSC (система курсовой устойчивости автомобиля)

Помогает водителю предотвращать скольжение при резком заносе или повороте на скользкой дороге

◆ VSC + (система курсовой устойчивости автомобиля +)

Обеспечивает согласованное управление системами ABS, TRC, VSC и EPS.

Помогает обеспечивать устойчивость движения при заносе на скользкой дороге путем управления характеристиками рулевого управления.

◆ Система контроля раскачивания прицепа

Помогает водителю управлять раскачиванием прицепа, выборочно нагнетая давление в тормозной системе для отдельных колес и снижая крутящий момент, когда обнаруживается раскачивание прицепа.

◆ TRC (противобуксовочная система)

Помогает поддерживать мощность привода и предохраняет колеса от пробуксовки в начале движения автомобиля или при ускорении на скользких дорогах

◆ Система помощи при трогании на склоне

Помогает уменьшить откат назад при начале движения автомобиля на склоне

◆ Система динамического распределения крутящего момента (модели AWD)

Автоматически переключает с переднеприводного на полноприводный режим (AWD) согласно условиям движения, обеспечивая надежное управление и устойчивость. Примеры условий, в которых система переключится в режим AWD при движении в повороте, вверх по склону, во время начала движения или разгона, а также на скользком из-за снега, дождя и т.д. дорожном покрытии.

◆ EPS (электроусилитель рулевого управления)

Использует электродвигатель для уменьшения усилия, которое требуется приложить, чтобы повернуть рулевое колесо

◆ Сигнал экстренного торможения

При резком торможении автоматически загораются лампы аварийной сигнализации, предупреждая водителя транспортного средства, движущегося сзади.

Когда работают системы TRC/VSC

Индикатор скользкой дороги будет мигать, пока работают системы TRC/VSC.

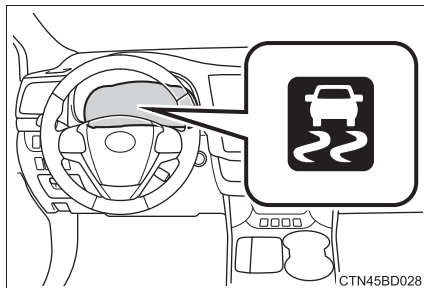

Отключение системы TRC

Если автомобиль застрял в слякоти, грязи или снегу, система TRC может снизить мощность, передаваемую от двигателя к колесам. При нажатии

на  для выключения системы, возможно, будет легче раскатать автомобиль, чтобы освободить его.

Для выключения системы TRC

быстро нажмите и отпустите .

На  многофункциональном информационном дисплее появится “Система TRC выключена.”.

Нажмите  еще раз, чтобы снова включить систему.

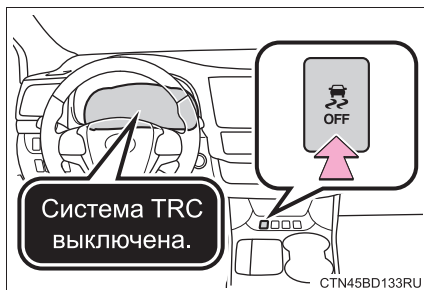

■ Выключение систем TRC и VSC

Для выключения систем TRC и VSC нажмите и удерживайте  более 3 секунд, пока автомобиль стоит.

Индикатор VSC OFF загорится, и на многофункциональном информационном дисплее появится сообщение “Система TRC выключена.”.*

Нажмите  еще раз, чтобы снова включить системы.

*: На автомобилях с системой предупреждения столкновения система предаварийного торможения и предаварийное торможение будут также отключены. (→стр. 258)

■ Когда на многофункциональном информационном дисплее отображается сообщение о выключении системы TRC, даже если не была нажата

Управлять системой TRC нельзя. Обратитесь к дилеру Toyota.

■ Рабочие условия системы помощи при трогании на склоне

Когда следующие четыре условия выполнены, система помощи при трогании на склоне будет работать:

- Рычаг переключения передач находится не в положении P или N (при начале движения вперед/назад вверх по склону).
- Автомобиль стоит.
- Педаль акселератора не нажата.
- Стояночный тормоз не затянут.

■ Автоматическое выключение системы помощи при трогании на склоне

Система помощи при трогании на склоне выключится в следующих ситуациях:

- Рычаг переключения передач переключен в положение P или N.
- Нажата педаль акселератора.
- Стояночный тормоз затянут.
- Приблизительно 2 секунды прошло после того, как водитель отпустил педаль тормоза.

■ Звуки и вибрации, вызываемые системой ABS, системой помощи при экстренном торможении, VSC, TRC и системой помощи при трогании на склоне

- Из моторного отсека может слышаться звук, если педаль тормоза неоднократно нажимается во время пуска двигателя или сразу после начала движения автомобиля. Этот звук не указывает на неисправность какой-либо из этих систем.
- Во время работы указанных выше систем может возникнуть одно из следующих состояний. Ни одно из них не указывает на неисправность.
 - Через кузов и рулевое колесо автомобиля могут передаваться вибрации.
 - После остановки автомобиля может также слышаться звук электродвигателя.
 - После срабатывания системы ABS педаль тормоза может слегка пульсировать.
 - После срабатывания системы ABS педаль тормоза может слегка опуститься.

■ Рабочий звук системы EPS

При вращении рулевого колеса может быть слышен звук электродвигателя (жужжащий звук). Это не указывает на неисправность.

■ Автоматическое повторное включение систем TRC и VSC

После выключения систем TRC и VSC они автоматически снова включатся в следующих ситуациях:

- Автомобили без интеллектуальной системы доступа и пуска без ключа: Когда замок запуска двигателя повернут в положение "LOCK"
Автомобили с интеллектуальной системой доступа и пуска без ключа: Когда выключается замок запуска двигателя
- Если выключена только система TRC, она включится, когда скорость автомобиля увеличится
Если выключены обе системы TRC и VSC, при увеличении скорости автоматическое повторное включение данных систем не произойдет.

■ Снижение эффективности системы EPS

Эффективность системы EPS снижается во избежание перегрева системы при интенсивных нагрузках на рулевое управление в течение длительного периода времени. В результате может создаться ощущение, что рулевым колесом стало тяжелее управлять. Если это произошло, воздержитесь от интенсивного управления рулевым колесом или остановите автомобиль и выключите двигатель. Система EPS должна вернуться в нормальное состояние в течение 10 минут.

■ Рабочие условия сигнала экстренного торможения

Сигнал экстренного торможения включится в следующих трех случаях:

- Выключены лампы аварийной сигнализации
- Фактическая скорость автомобиля превышает 55 km/h (км/ч)
- Педаль тормоза нажата таким образом, что по замедлению автомобиля система определяет внезапное торможение

■ Автоматическое системное выключение сигнала экстренного торможения

Сигнал экстренного торможения выключится в следующих ситуациях:

- Включены лампы аварийной сигнализации
- Педаль тормоза отпущена
- По замедлению автомобиля система определяет, что это не резкое торможение

**ПРЕДУПРЕЖДЕНИЕ****■ Система ABS работает неэффективно в следующих ситуациях**

- Превышены предельные возможности сцепления шин (например, сильно изношенные шины на дороге, покрытой снегом).
- Автомобиль аквапланирует при движении с высокой скоростью по мокрой или скользкой дороге.

■ Тормозной путь при срабатывании системы ABS может быть больше, чем в обычных условиях

Система ABS не предназначена для того, чтобы сокращать тормозной путь автомобиля. Сохраняйте безопасную дистанцию за движущимся впереди транспортным средством, особенно в следующих ситуациях:

- Во время движения по грязным, гравийным или заснеженным дорогам
- Во время движения с цепями противоскольжения
- Во время движения по неровной дороге
- Во время движения по дорогам с выбоинами или неровными поверхностями

 **ПРЕДУПРЕЖДЕНИЕ****■ Система TRC/VSC может работать неэффективно в следующих ситуациях**

Во время движения по скользким поверхностям дорог, возможно, не удастся достичь требуемой управляемости и мощности, даже если система TRC/VSC работает.

Управляйте автомобилем осторожно в условиях, когда устойчивость и мощность не могут быть обеспечены.

■ Система помощи при трогании на склоне работает неэффективно в следующих ситуациях

- Не следует чрезмерно полагаться на систему помощи при трогании на склоне. Система помощи при трогании на склоне может работать неэффективно на крутых склонах или на дорогах, покрытых льдом.

- В отличие от стояночного тормоза система помощи при трогании на склоне не предназначена для удерживания автомобиля в неподвижном положении длительные периоды времени. Не пытайтесь использовать систему помощи при трогании на склоне для удерживания автомобиля на склоне, поскольку это может привести к аварии.

■ Когда включена система VSC

Мигает индикатор скользкой дороги. Всегда управляйте осторожно. Неосторожное вождение может привести к аварии. Будьте особенно осторожны, когда мигает индикатор.

■ Когда системы TRC/VSC выключены

Будьте особенно осторожны и выбирайте скоростной режим в соответствии с дорожными условиями. Поскольку эти системы помогают обеспечивать устойчивость автомобиля и тяговое усилие двигателя, не отключайте системы TRC/VSC без необходимости.

Система контроля раскачивания прицепа является частью системы VSC и не будет работать, если система VSC выключена или неисправна.

■ Замена шин

Убедитесь, что все шины имеют предписанный размер, марку, рисунок протектора и разрешенную суммарную нагрузку. Кроме того, убедитесь, что давление в шинах соответствует рекомендованному уровню.

Системы ABS, TRC и VSC будут работать неправильно, если на автомобиль установлены разные шины.

Обратитесь к дилеру Toyota за более подробной информацией о замене шин или дисков.

■ Обращение с шинами и подвеской

Использование неисправных шин или внесение изменений в подвеску может повлиять на работу систем помощи водителю, а также вызвать неисправность системы.

Система помощи при спуске (модели AWD)

Система помощи при спуске помогает предотвращать чрезмерную скорость на крутых спусках.

Система будет работать, когда скорость движения автомобиля составляет ниже 30 км/ч (км/ч).

■ Включение системы помощи при спуске

Нажмите переключатель “DAC”.

Индикатор системы помощи при спуске загорится для указания на включение системы помощи при спуске.

Для того чтобы выключить систему, нажмите на этот переключатель еще раз.

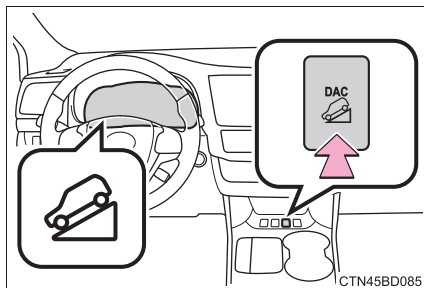

■ Пока работает система помощи при спуске

Индикатор скользкой дороги будет мигать для указания на работу системы помощи при спуске, а также включатся стоп-сигналы/ задние фонари и верхний дополнительный стоп-сигнал.

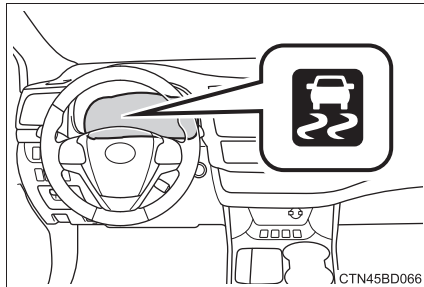

■ Если мигает индикатор система помощи при спуске

● В следующих ситуациях индикатор мигает, а система не работает:

- Рычаг переключения передач находится в положении Р.
- Педаль акселератора или педаль тормоза нажата.
- Скорость автомобиля превышает приблизительно ниже 30 км/ч (км/ч).
- Тормозная система перегревается.

Система прекратит работу. В этот момент звучит зуммер, индикатор системы помощи при спуске мигает, и “Система TRC выключена.” отображается на многофункциональном информационном дисплее. Воздержитесь от использования системы, пока индикатор системы помощи при спуске не будет гореть постоянно, а “Система TRC выключена.” на многофункциональном информационном дисплее погаснет. (Автомобиль может двигаться обычно в течение этого времени).

- В следующих ситуациях индикатор мигает, чтобы предупредить водителя, но система будет работать:
 - Рычаг переключения передач находится в положении N.
 - Переключатель “DAC” выключается, когда работает система. Система постепенно прекратит работу. Индикатор будет мигать во время операции отмены, а затем погаснет, когда система полностью выключится.

■ Рабочий звук системы помощи при спуске

- Из моторного отсека может слышаться звук во время пуска двигателя или сразу после начала движения автомобиля. Этот звук не указывает на неисправность системы помощи при спуске.
- Когда система помощи при спуске работает, может возникнуть одно из следующих состояний. Ни один из этих индикаторов не указывает на неисправность.
 - Через кузов и рулевое колесо автомобиля могут передаваться вибрации.
 - После остановки автомобиля может слышаться звук электродвигателя.

■ Если загорается индикатор скользкой дороги

Это может указывать на неисправность системы. Обратитесь к дилеру Toyota.



ПРЕДУПРЕЖДЕНИЕ

■ При использовании системы помощи при спуске

Не полагайтесь слишком сильно на систему помощи при спуске. Эта функция не снижает нагрузки на водителя. Всегда тщательно проверяйте дорожные условия и управляйте автомобилем безопасным образом.

■ Система может не работать на следующих поверхностях, что может привести к аварии с тяжелыми или смертельными травмами

- Скользкие поверхности, например, влажные или грязные дороги
- Обледеневшая поверхность
- Немощенные дороги

■ Не переключайте рычаг переключения передач в положение R во время движения вперед, либо в положение D во время движения назад.

В противном случае колеса могут заблокироваться, что приведет к аварии с серьезными или смертельными травмами.

Кроме того, чрезмерная нагрузка оказывается на автоматическую коробку передач, что может привести к повреждению.

Советы по вождению зимой

Соблюдайте необходимые меры предосторожности и проверяйте автомобиль перед поездкой зимой. Используйте приемы управления автомобилем, соответствующие погодным условиям.

Подготовка к зиме

- Используйте рабочие жидкости, которые соответствуют преобладающей температуре наружного воздуха.
 - Моторное масло
 - Охлаждающая жидкость двигателя
 - Жидкость омывателя
- Проверьте состояние аккумуляторной батареи в сервисном центре.
- Установите на автомобиль четыре зимние шины или приобретите комплект цепей противоскольжения для передних шин.

Убедитесь, что все шины имеют одинаковый размер и торговую марку, а цепи соответствуют размеру шин.

Перед началом движения на автомобиле

Выполните следующие действия согласно условиям движения:

- Не пробуйте с усилием опустить стекло или сдвинуть с места замерзший стеклоочиститель. Налейте немного теплой воды на замерзшую область, чтобы растопить лед. Затем незамедлительно удалите воду, чтобы предотвратить ее замерзание.
- Для того чтобы обеспечить правильную работу вентилятора системы климат-контроля, удалите снег, скопившийся на воздухопускных отверстиях перед ветровым стеклом.
- Проверяйте и удаляйте излишки льда и снега, которые могут накапливаться на внешних фонарях, крыше автомобиля, шасси, вокруг шин и на тормозных механизмах.
- Прежде чем сесть в автомобиль, удалите снег или грязь с подошв своей обуви.

Во время движения автомобиля

Медленно ускоряйтесь, сохраняйте безопасное расстояние между вашим автомобилем и транспортным средством впереди вас, и двигайтесь на пониженной скорости в соответствии с дорожными условиями.

При парковке автомобиля

- Припаркуйте автомобиль и установите рычаг переключения передач в положение Р, не затягивая стояночный тормоз. Стояночный тормоз может замерзнуть и препятствовать освобождению рычага. Если автомобиль паркуется без затягивания стояночного тормоза, обязательно заблокируйте колеса.

Несоблюдение этого требования может представлять угрозу, т.к. автомобиль может неожиданно начать движение, став причиной аварии.

- Если автомобиль паркуется без затягивания стояночного тормоза, проверьте, что рычаг переключения передач невозможно переключить из положения Р*.

*: Рычаг переключения передач будет заблокирован при попытке переключить его из положения Р в любое другое положение без нажатия на педаль тормоза. Если рычаг переключения передач можно переключить из положения Р, система блокировки переключения может быть неисправна. Незамедлительно проверьте автомобиль у дилера Toyota.

Выбор цепей противоскольжения

При установке цепей противоскольжения используйте цепи соответствующего размера.

Размер цепи определяется размером каждого колеса.

Боковая цепь:

- ① 3 mm (мм) в диаметре
- ② 10 mm (мм) в ширину
- ③ 30 mm (мм) в длину

Поперечная цепь:

- ④ 4 mm (мм) в диаметре
- ⑤ 14 mm (мм) в ширину
- ⑥ 25 mm (мм) в длину

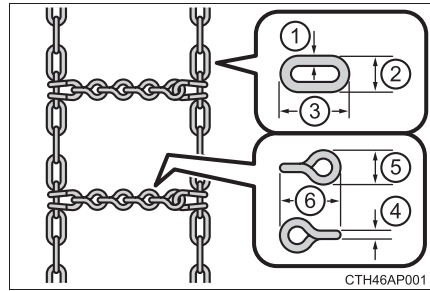

Нормативы противоскольжения	относительно	использования	цепей
--------------------------------	--------------	---------------	-------

Нормативы относительно использования цепей противоскольжения в разных странах различны и зависят от местности и типа дорог. Всегда изучайте местные нормативы, прежде чем устанавливать цепи.

■ Установка цепей противоскольжения

Во время установки и снятия цепей соблюдайте следующие меры предосторожности:

- Устанавливайте и снимайте цепи противоскольжения в безопасном месте.
- Устанавливайте цепи противоскольжения на передние колеса. Не устанавливайте цепи противоскольжения на задние колеса.
- При установке цепей противоскольжения на передние колеса натягивайте их как можно туже. Подтяните цепи после того, как проедете 0,5 — 1,0 km (км).
- При установке цепей противоскольжения следуйте приложенным к ним инструкциям.

 ПРЕДУПРЕЖДЕНИЕ**■ Управление автомобилем с зимними шинами**

Для снижения риска несчастных случаев соблюдайте следующие меры предосторожности.

Пренебрежение ими может привести к потере управления автомобилем и стать причиной серьезных травм или смерти.

- Используйте шины предписанного размера.
- Поддерживайте рекомендованную величину давления воздуха.
- Не двигайтесь на скоростях, превышающих указанную максимальную скорость для используемых зимних шин.
- Зимние шины должны быть установлены на все колеса.

■ Движение на автомобиле с цепями противоскольжения

Для снижения риска несчастных случаев соблюдайте следующие меры предосторожности.

Пренебрежение ими может привести к небезопасному вождению и серьезным травмам или смерти.

- Двигайтесь на скорости, не превышающей предельную скорость, предписанную для цепей противоскольжения, или не выше 50 km/h (км/ч), если указанная предельная скорость превышает это значение.
- Избегайте движения по неровным дорогам или дорогам с выбоинами.
- Избегайте резкого ускорения, резких поворотов рулевого колеса, резкого торможения и переключений, при которых возникает внезапное торможение двигателем.
- Входите в поворот достаточно медленно для того, чтобы контролировать движение автомобиля.
- Автомобили с системой LDA (система предупреждения о выходе из полосы движения с функцией рулевого управления): Не используйте систему LDA.

 ВНИМАНИЕ!**■ Ремонт или замена зимних шин (автомобили с системой предупреждения о низком давлении в шинах)**

Обратитесь для ремонта или замены зимних шин к дилерам Toyota или к официальным розничным продавцам шин.

Потому что снятие и установка зимних шин влияет на работу клапанов и передатчиков системы предупреждения о низком давлении в шинах.

■ Установка цепей противоскольжения (автомобили с системой предупреждения о низком давлении в шинах)

Клапаны и передатчики системы предупреждения о низком давлении в шинах могут работать неправильно, когда устанавливаются цепи противоскольжения.

Меры предосторожности при использовании автомобилей универсального назначения

Данный автомобиль относится к классу автомобилей универсального назначения, для которого характерен увеличенный клиренс и более узкая колея по отношению к его центру тяжести.

Свойства автомобилей универсального назначения

- Специфические характеристики конструкции обуславливают более высокий центр тяжести по сравнению с обычными легковыми автомобилями. Конструкция этого автомобиля предопределяет его высокую склонность к опрокидыванию. Кроме того, универсальные автомобили гораздо чаще переворачиваются, чем автомобили других типов.
- Преимуществом большего клиренса является лучшая обзорность, благодаря чему можно прогнозировать сложные дорожные ситуации.
- Он не предназначен для поворотов на тех же скоростях, что и обычные легковые автомобили, так же как более низкие спортивные автомобили, не предназначены для движения по бездорожью. Поэтому крутые повороты с чрезмерной скоростью могут привести к опрокидыванию автомобиля.

 **ПРЕДУПРЕЖДЕНИЕ****■ Меры предосторожности при использовании автомобилей универсального назначения**

Всегда соблюдайте следующие меры предосторожности с целью минимизации риска смерти, серьезной травмы или повреждения автомобиля:

- При аварии с опрокидыванием непристегнутый человек наиболее всего подвергается смертельной опасности, чем человек, пристегнутый ремнем безопасности. Поэтому водитель и все пассажиры должны всегда пристегиваться ремнями безопасности.
- Избегайте крутых поворотов и резких маневров по мере возможности. Неправильное управление этим автомобилем может привести к потере управления или опрокидыванию автомобиля и стать причиной серьезной травмы или смерти.
- При размещении груза на багажнике на крыше (при наличии) повышается центр тяжести автомобиля. Избегайте высоких скоростей, резкого начала движения, крутых поворотов, резкого торможения или резких маневров; в противном случае это может привести к потере управления автомобилем или его опрокидыванию вследствие неспособности правильно управлять этим автомобилем.
- Всегда снижайте скорость при порывистом поперечном ветре. Из-за своей конструкции и более высокого центра тяжести ваш автомобиль более чувствителен к боковому ветру, чем обычный легковой автомобиль. Снижение скорости обеспечит лучшую управляемость.
- Не двигайтесь горизонтально поперек крутых склонов. Предпочтительно двигаться прямо вверх или прямо вниз. Ваш автомобиль (или любой другой похожий внедорожник) может перевернуться набок гораздо легче, чем вперед или назад.

Движение по бездорожью

Ваш автомобиль не приспособлен для движения по бездорожью. Однако, если движение по неровным дорогам или по бездорожью неизбежно, соблюдайте следующие меры предосторожности, чтобы избежать участков, запрещенных для автомобилей.

- Двигайтесь на автомобиле только по участкам, где разрешено движение на внедорожниках.
- Уважайте частную собственность. Получите разрешение владельца, прежде чем заехать на территорию частной собственности.
- Не въезжайте на закрытые участки. Соблюдайте ограничения движения, обозначенные воротами, барьерами и знаками.
- Не съезжайте с общепризнанных дорог. При влажной погоде технику вождения следует изменить или отложить поездку во избежание повреждения дорог.
- Модели AWD: Избегайте движения по очень крутым, скользким дорогам и другим поверхностям, таким как песок, где колеса могут потерять сцепление. Ваш автомобиль может работать не так хорошо, как обычные автомобили AWD на этих поверхностях.

**ПРЕДУПРЕЖДЕНИЕ****■ Меры предосторожности при движении по бездорожью**

Всегда соблюдайте следующие меры предосторожности с целью минимизации риска смерти, серьезной травмы или повреждения автомобиля:

- Аккуратно двигайтесь по бездорожью. Избегайте ненужных опасностей, которые представляет движение по опасным местам.
- Не держитесь за ступицы рулевого колеса во время движения по бездорожью. Большая кочка может привести к толчку, передаваемому на рулевое колесо, и, как следствием, - травмам рук. Держите обе руки и особенно большие пальцы на наружной части обода.
- Всегда проверяйте эффективность тормозов сразу после движения по песку, грязи, воде или снегу.
- После движения по высокой траве, грязи, камням, рекам и т.д. проверяйте, что трава, кусты, бумага, ветошь, камни, песок и т.д. не прилипли к днищу и не захвачены его элементами. Удалите все подобные материалы с днища. Если автомобиль используется, когда эти материалы захвачены или прилипли к днищу, может возникнуть поломка или пожар.
- При движении по бездорожью или по пересеченной местности не превышайте скорость, избегайте кочек, крутых поворотов, ударов об объекты и т.д. В противном случае возможна потеря управления автомобилем или его опрокидывания, результатом чего может стать серьезная травма или смерть. Также возникает опасность дорогостоящего повреждения подвески и шасси вашего автомобиля.

**ВНИМАНИЕ!****■ Во избежание повреждений от воды**

Примите все необходимые меры предосторожности, чтобы исключить повреждения двигателя или других компонентов водой.

- Попадание воды в воздухопускную систему двигателя приведет к его серьезному повреждению.
- Попадание воды в автоматическую коробку передач приведет к ухудшению переключений, блокировке коробки передач в сочетании с вибрацией и, в крайнем случае, - повреждению.
- Вода может вымыть смазку из колесных подшипников, что приведет к коррозии и преждевременной неисправности, а также может проникнуть в дифференциалы, картер коробки передач и раздаточной коробки, что снизит качество смазочных масел.

■ При движении по воде

В случае движения по воде, например, при пересечении узких ручьев, сначала проверяйте глубину брода и дно на предмет его плотности. Двигайтесь медленно и избегайте глубоких бродов.

■ Проверка после движения по бездорожью

- Песок и грязь, скопившиеся в тормозных барабанах и вокруг тормозных дисков, могут снизить эффективность торможения, а также повредить компоненты тормозной системы.
- Всегда выполняйте техническую проверку после каждого дня, проведенного на бездорожье с движением по пересеченной местности, песку, грязи или воде. Для получения сведений о плановом техническом обслуживании см. стр. 387.

Оборудование салона

5

5-1. Использование системы кондиционирования воздуха и обогревателя

Передняя автоматическая система кондиционирования воздуха 330

Система кондиционирования воздуха для задних пассажиров 338

Рулевое колесо с обогревом/обогреватели сидений/вентиляторы сидений 341

5-2. Использование фонарей освещения салона

Список фонарей освещения салона 344

- Фонари освещения салона 345
- Фонари персонального освещения 345

5-3. Использование мест для хранения

Список мест для хранения 347

- Перчаточный ящик 348
- Отделение в центральном подлокотнике 348

- Держатели для бутылок 349
- Подстаканники 350
- Дополнительные ящики 352
- Открытый лоток 353

Элементы багажного отделения 354

5-4. Использование других элементов салона

Другие элементы салона 359

- Солнцезащитные козырьки 359
- Косметические зеркала 359
- Часы 360
- Дисплей наружной температуры 361
- Электрические розетки 362
- Зарядные USB-разъемы 364
- Задние солнцезащитные шторки 366
- Подлокотник 367
- Крючки для одежды 367
- Поручни 368
- Компас 369
- ERA-GLONASS 373

Передняя автоматическая система кондиционирования воздуха

Воздуховыпускные отверстия и частота вращения вентилятора автоматически регулируются в соответствии с настройкой температуры.

Органы управления системой кондиционирования воздуха

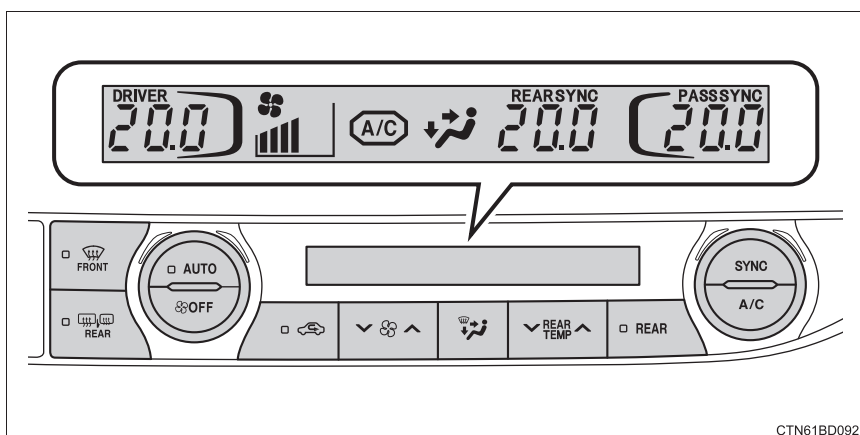

CTN61BD092



■ Регулировка настройки температуры

Для того чтобы отрегулировать настройку температуры, поверните



по часовой стрелке, чтобы увеличить температуру, и против часовой стрелки, чтобы уменьшить температуру.

Температура для водителя, переднего пассажира и задних сидений может регулироваться отдельно, когда:

-  нажимается. (Отображения "SYNC" исчезают.)
- Вращается регулятор со стороны переднего пассажира . (Отображение "PASS SYNC" сменяется "PASS".)
- Нажата сторона "∧" или "∨" . (Отображение "REAR SYNC" сменяется "REAR".)

Система кондиционирования воздуха переключается между индивидуальным и синхронизированным режимами при каждом нажатии на .

■ Настройка частоты вращения вентилятора

Для того чтобы отрегулировать частоту вращения вентилятора, нажмите “^” на , чтобы увеличить частоту вращения вентилятора, и “v”, чтобы уменьшить ее.

Нажмите , чтобы выключить вентилятор.

■ Изменение режимов распределения потоков воздуха

Для того чтобы изменить режим распределения потоков воздуха,



нажмите  .

Используемые воздуховыпускные отверстия переключаются при каждом нажатии на кнопку.

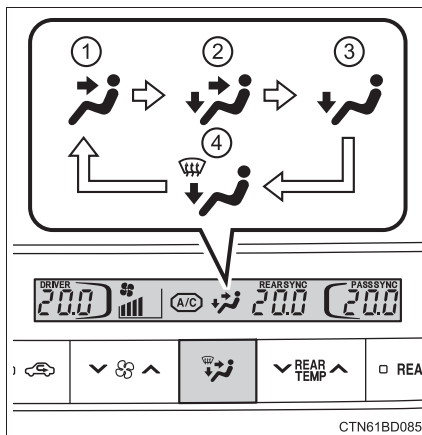
- ① Потоки воздуха направлены к верхней части тела.
- ② Потоки воздуха направлены к верхней части тела и к ногам.
- ③ Потоки воздуха направлены к ногам.
- ④ Потоки воздуха направлены к ногам, и работает обогреватель ветрового стекла.



Использование автоматического режима

- 1 Нажмите  .
- 2 Отрегулируйте настройку температуры.
- 3 Для того чтобы остановить действие, нажмите  .

■ Индикатор автоматического режима

Если используется настройка частоты вращения вентилятора или режимы распределения потоков воздуха, индикатор автоматического режима погаснет. Однако автоматический режим для функций, кроме используемых, поддерживается.

Другие функции

■ Переключение между режимами притока наружного воздуха и рециркуляции воздуха

Нажмите  .

Переключение между режимами притока наружного воздуха (индикатор выключен) и рециркуляции воздуха (индикатор включен) осуществляется

каждый раз при нажатии на  .

■ Обогрев ветрового стекла

Обогреватели используются, чтобы устранить запотевание с ветрового и передних боковых стекол.

Нажмите  .

Установите кнопку режима притока наружного воздуха/рециркуляции воздуха в режим притока наружного воздуха, если используется режим рециркуляции воздуха. (Может переключаться автоматически).

Для того чтобы быстро устранить запотевание ветрового стекла и боковых стекол, увеличьте поток воздуха и температуру.

Для возврата в предыдущий режим снова нажмите  , когда будет устранено запотевание ветрового стекла.

■ Обогрев заднего стекла и наружных зеркал заднего вида

Обогреватели используются для обогрева заднего стекла, удаления капель дождя, росы и инея с наружных зеркал заднего вида.

Нажмите  .

Обогреватель автоматически выключается через некоторое время.

■ Антиобледенитель передних стеклоочистителей

Данная функция используется для предотвращения образования льда на ветровом стекле и щетках стеклоочистителей.

Нажмите переключатель, чтобы включить/выключить систему.

Индикатор загорается, когда антиобледенитель передних стеклоочистителей включен.

Антиобледенитель передних стеклоочистителей автоматически выключится через некоторое время.

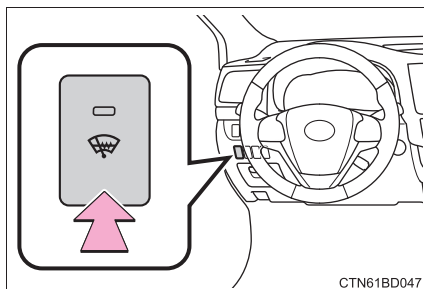

Воздуховыпускные отверстия

■ Местоположение воздуховыпускных отверстий

Воздуховыпускные отверстия и объем воздуха изменяются в соответствии с выбранным режимом распределения потоков воздуха.

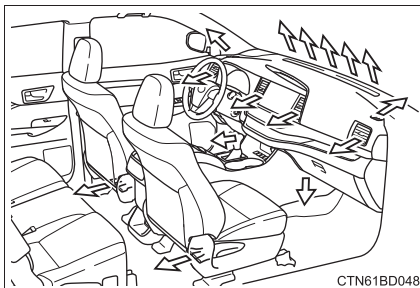

■ Регулировка положения и открывание и закрывание воздуховыпускных отверстий

► Передние центральные воздуховыпускные отверстия

Направьте поток воздуха влево или вправо, вверх или вниз.

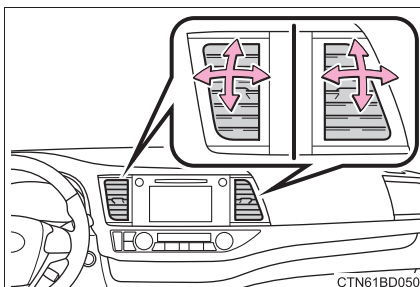

► Передние боковые воздуховыпускные отверстия

Направьте поток воздуха влево или вправо, вверх или вниз.

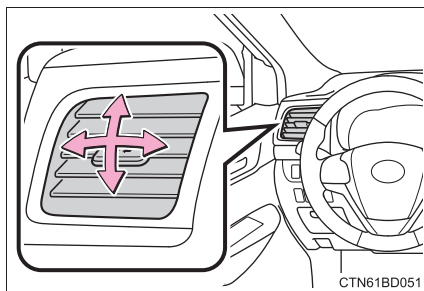

- ① Закрывает вентиляционное отверстие

Сдвиньте ручку в крайнее наружное положение.

- ② Открывает вентиляционное отверстие

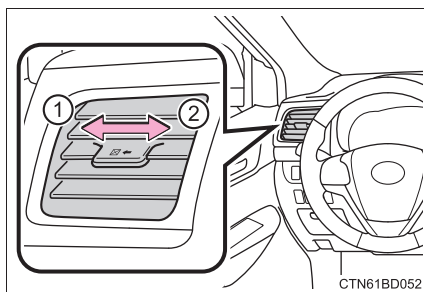



■ Использование автоматического режима

Частота вращения вентилятора регулируется автоматически в соответствии с настройкой температуры и окружающими условиями.

Поэтому вентилятор может остановиться на некоторое время, пока теплый или холодный воздух не будет готов к подаче сразу после нажатия на  .

■ Запотевание стекол

- Стекла будут быстро запотевать при высокой влажности в автомобиле. При включении  из отверстий будет производиться осушение воздуха и эффективно устраняться запотевание ветрового стекла.
- Если выключить  , стекла могут запотевать быстрее.
- Если используется режим рециркуляции воздуха, стекла могут запотевать.

■ Режим притока наружного воздуха/рециркуляции воздуха

- Во время движения по пыльным дорогам, например, в тоннелях или в плотном транспортном потоке, установите кнопку режима притока наружного воздуха/рециркуляции воздуха в режим рециркуляции воздуха. Это эффективно предотвращает попадание наружного воздуха в салон автомобиля. Во время охлаждения настройка режима рециркуляции воздуха также будет эффективно охлаждать салон автомобиля.
- Режимы притока наружного воздуха/рециркуляции воздуха могут автоматически переключаться в зависимости от настройки температуры или температуры в салоне.

■ Запахи от работы системы вентиляции и кондиционирования воздуха

- Для притока свежего воздуха установите систему кондиционирования воздуха в режим притока наружного воздуха.
- Во время использования системы кондиционирования воздуха изнутри и снаружи автомобиля в нее могут попадать и скапливаться там различные запахи. Это может затем привести к выделению запахов через вентиляционные отверстия.
- Для того чтобы уменьшить появление возможных запахов:
 - Рекомендуется настроить систему кондиционирования воздуха в режим притока наружного воздуха перед выключением двигателя автомобиля.
 - Время включения нагнетательного вентилятора может задерживаться на непродолжительный период сразу после включения системы кондиционирования воздуха в автоматическом режиме.

■ Фильтр системы кондиционирования воздуха

→стр. 429

■ Индивидуальная настройка

Настройки (напр., управление переключателем автоматического кондиционера) можно изменить.

(Индивидуально настраиваемые функции: →стр. 545)

⚠ ПРЕДУПРЕЖДЕНИЕ

■ Во избежание запотевания ветрового стекла

● Не используйте  во время охлаждения воздуха в очень влажную погоду. Разница между температурой наружного воздуха и температурой ветрового стекла может привести к запотеванию внешней поверхности ветрового стекла и ухудшить обзор.

● Не размещайте ничего на приборной панели, что может закрыть воздуховыпускные отверстия. В противном случае поток воздуха может блокироваться, препятствуя работе обогревателей ветрового стекла.

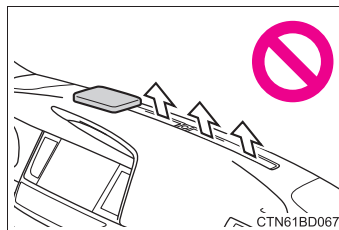

■ Во избежание ожогов

- Не касайтесь поверхностей наружных зеркал заднего вида, когда их обогреватели включены.
- Не касайтесь нижней части стекла или боковых частей передних стоек, когда включен антиобледенитель передних стеклоочистителей.

⚠ ВНИМАНИЕ!

■ Во избежание разрядки аккумуляторной батареи

Не оставляйте систему кондиционирования воздуха включенной при выключенном двигателе дольше, чем это необходимо.

Система кондиционирования воздуха для задних пассажиров

Воздуховыпускные отверстия и частота вращения вентилятора автоматически регулируются в соответствии с настройкой температуры.

Органы управления системой кондиционирования воздуха

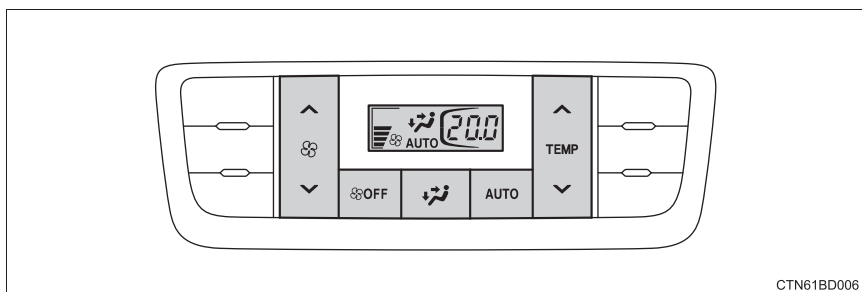

■ Регулировка настройки температуры

Для того чтобы отрегулировать настройку температуры, нажмите “^”

на , чтобы увеличить температуру, и “v”, чтобы уменьшить температуру.

■ Настройка частоты вращения вентилятора

Для того чтобы отрегулировать частоту вращения

вентилятора, нажмите “^” на , чтобы увеличить частоту вращения вентилятора, и “v”, чтобы уменьшить ее.

Нажмите , чтобы выключить вентилятор.

■ Изменение режимов распределения потоков воздуха

Для того чтобы изменить режим распределения потоков воздуха,



нажмите  .

Используемые воздуховыпускные отверстия переключаются при каждом нажатии на кнопку.

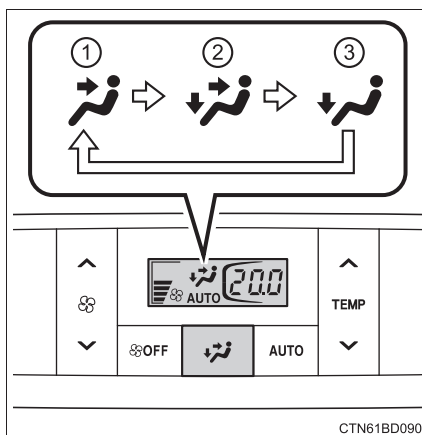
- ① Потоки воздуха направлены к верхней части тела.
- ② Потоки воздуха направлены к верхней части тела и к ногам.
- ③ Потоки воздуха направлены к ногам.



Использование автоматического режима

- 1 Нажмите  .
- 2 Отрегулируйте настройку температуры.
- 3 Для того чтобы остановить действие, нажмите  .

■ Индикатор автоматического режима

Если используется настройка частоты вращения вентилятора или режимы распределения потоков воздуха, индикатор автоматического режима погаснет. Однако автоматический режим для функций, кроме используемых, поддерживается.

Воздуховыпускные отверстия

■ Местоположение воздуховыпускных отверстий

Воздуховыпускные отверстия и объем воздуха изменяются в соответствии с выбранным режимом распределения потоков воздуха.

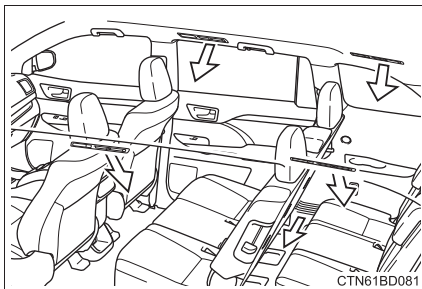

■ Регулировка положения и открытие и закрытие воздуховыпускных отверстий

Направьте поток воздуха влево или вправо, вперед или назад.

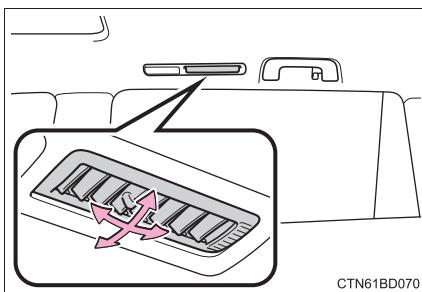

- ① Закрывает вентиляционное отверстие
Сдвиньте ручку в крайнее заднее положение.
- ② Открывает вентиляционное отверстие

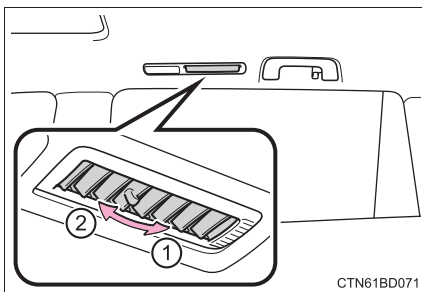

⚠ ВНИМАНИЕ!

■ Во избежание разрядки аккумуляторной батареи

Не оставляйте систему кондиционирования воздуха включенной при выключенном двигателе дольше, чем это необходимо.

Рулевое колесо с обогревом* /обогреватели сидений/вентиляторы сидений*

Обогреватель рулевого колеса и обогреватели сидений обогревают приливы рулевого колеса и сиденья соответственно. Вентиляторы сидений обеспечивают эффективный поток воздуха, отводя воздух от сидений.

ПРЕДУПРЕЖДЕНИЕ

- Во избежание получения травмы следует соблюдать осторожность, когда какое-либо лицо, входящее в одну из следующих категорий, касается рулевого колеса или сидений при включенном обогревателе:
 - Младенцы, маленькие дети, пожилые люди, больные и люди с ограниченными физическими возможностями
 - Люди с чувствительной кожей
 - Уставшие люди
 - Люди, употреблявшие спиртные напитки или принимавшие лекарства, которые вызывают сонливость (снотворное, лекарства от простуды и т.д.)
- Соблюдайте следующие меры предосторожности во избежание ожогов или перегрева
 - Не накрывайте сиденье покрывалом или подушкой при использовании обогревателя сиденья.
 - Не используйте обогреватели сидений дольше, чем это необходимо.

ВНИМАНИЕ!

- Не размещайте на сиденье тяжелые предметы с неровной поверхностью, не протыкайте сиденье острыми предметами (иглами, гвоздями и т.д.).
- Во избежание разрядки аккумуляторной батареи не используйте функции, когда двигатель выключен.

Обогреватель рулевого колеса

Включите/выключите обогреватель рулевого колеса

Индикатор загорается, когда работает обогреватель рулевого колеса.

Обогреватель рулевого колеса автоматически выключается приблизительно через 30 минут.

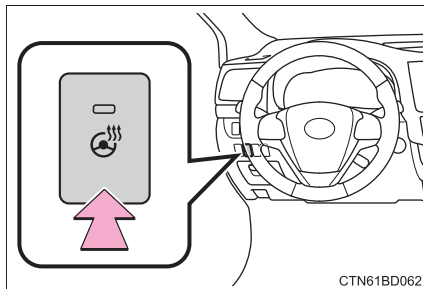

■ Обогреватель рулевого колеса можно использовать, когда

Замок запуска двигателя находится в режиме IGNITION ON.

Обогреватели и вентиляторы передних сидений

■ Обогреватели сидений

① Включает обогреватель сиденья

Загорается индикатор.

② Регулирует температуру сиденья

Чем дальше регулятор перемещается вперед, тем больше нагревается сиденье.

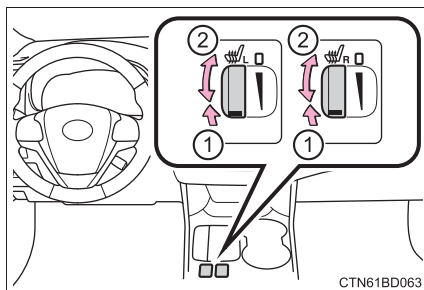

■ Обогреватели/вентиляторы сидений

① Включает обогреватель сиденья

Загорается индикатор.

Чем больше число, тем теплее становится сиденье.

② Отводит воздух от сиденья

Загорается индикатор.

Чем больше число, тем сильнее становится поток воздуха.

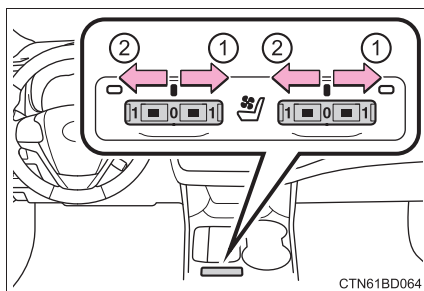

■ **Обогреватели сидений и обогреватели/вентиляторы сидений можно использовать, когда**

- ▶ Автомобили без интеллектуальной системы доступа и пуска без ключа
Замок запуска двигателя находится в положении "ON".
- ▶ Автомобили с интеллектуальной системой доступа и пуска без ключа
Замок запуска двигателя находится в режиме IGNITION ON.

■ **Когда не используется**

- ▶ Обогреватели сидений
Полностью поверните регулятор назад. Индикатор погаснет.
- ▶ Обогреватели/вентиляторы сидений
Настройте ручку на "0". Индикатор погаснет.

Обогреватели сидений второго ряда (при наличии)

- ① Hi
- ② Lo
- ③ Off

Индикатор загорается, когда обогреватель сиденья второго ряда включен.

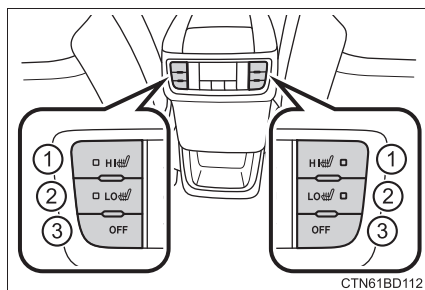

■ **Обогреватели сидений второго ряда можно использовать, когда**

Замок запуска двигателя находится в режиме IGNITION ON.

Список фонарей освещения салона

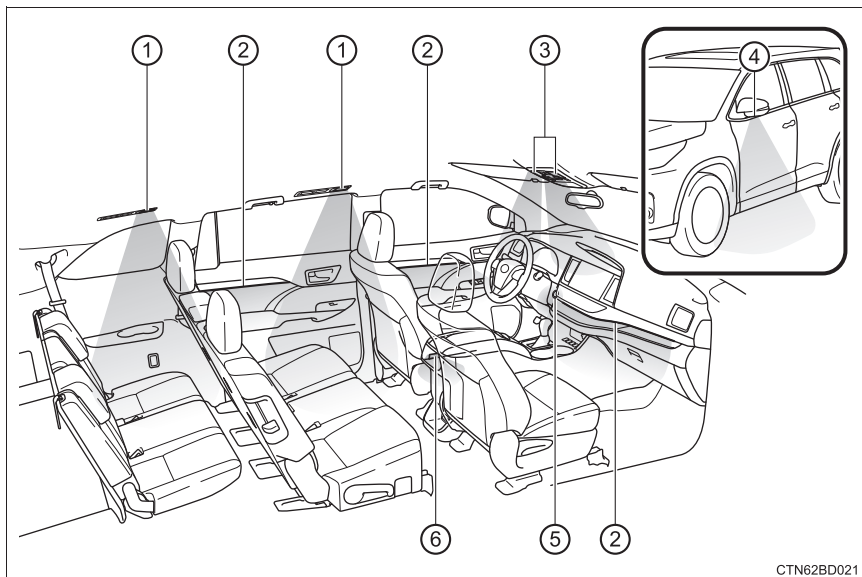

- ① Задние фонари освещения салона/задние фонари персонального освещения (→стр. 345)
- ② Фонари окружающего освещения (при наличии)
- ③ Передние фонари освещения салона/передние фонари персонального освещения (→стр. 345)
- ④ Фонари внешней подсветки порогов (при наличии)
- ⑤ Лампа подсветки замка запуска двигателя (автомобили с интеллектуальной системой доступа и пуска без ключа)
- ⑥ Фонари освещения подножки передней двери

Фонари освещения салона

- ① Включает/выключает фонари
- ② Включает/выключает фонари, связанные с положением двери

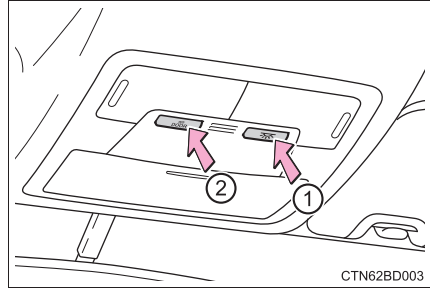
**Фонари персонального освещения**

Включает/выключает фонарь

► Передние

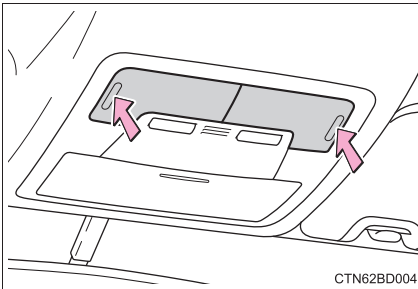

► Задние

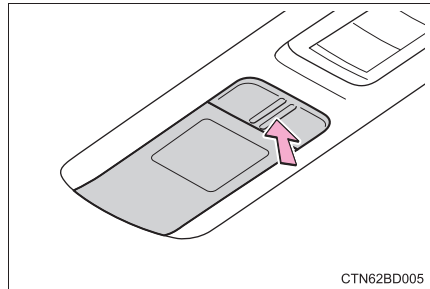

■ Система освещения при посадке

- ▶ Автомобили без интеллектуальной системы доступа и пуска без ключа

Фонари автоматически включаются/выключаются в зависимости от положения замка запуска двигателя, и от того, заблокированы/не заблокированы и открыты/закрыты двери.

- ▶ Автомобили с интеллектуальной системой доступа и пуска без ключа

Фонари автоматически включаются/выключаются в зависимости от режима замка запуска двигателя, наличия электронного ключа и от того, заблокированы/разблокированы и открыты/закрыты ли двери.

■ Во избежание разрядки аккумуляторной батареи

Если следующие фонари остаются включенными, когда замок запуска двигателя выключается, фонари автоматически погаснут через 20 минут:

- Фонари освещения салона
- Фонари персонального освещения
- Фонари освещения подножки передней двери
- Фонари окружающего освещения (при наличии)
- Лампа подсветки замка запуска двигателя (автомобили с интеллектуальной системой доступа и пуска без ключа)

■ Индивидуальная настройка

Настройки (напр., время, истекшее до выключения фонарей) можно изменить.

(Индивидуально настраиваемые функции: →стр. 545)

Список мест для хранения

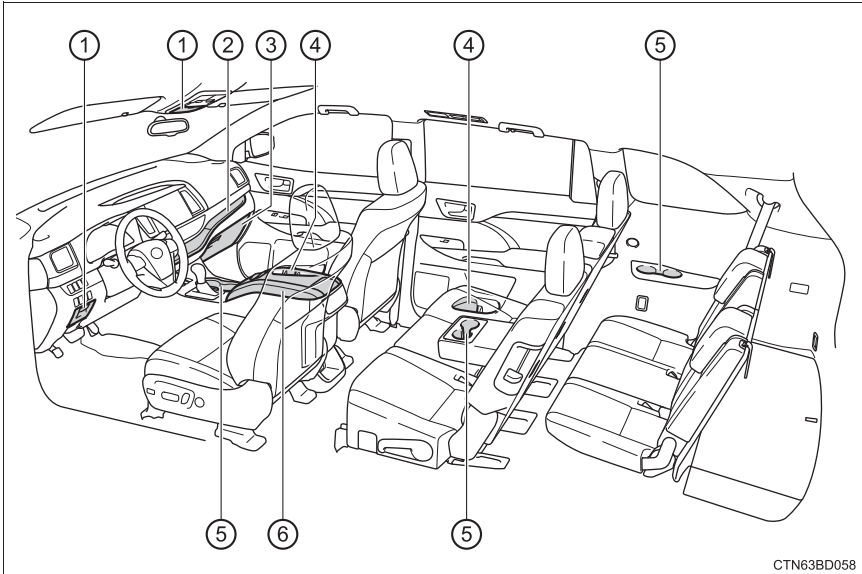

CTN63BD058

- | | |
|---------------------------------------|--|
| ① Дополнительные ящики
(→стр. 352) | ④ Держатели для бутылок
(→стр. 349) |
| ② Открытый лоток (→стр. 353) | ⑤ Подстаканники (→стр. 350) |
| ③ Перчаточный ящик (→стр. 348) | ⑥ Отделение в центральном подлокотнике (→стр. 348) |



ПРЕДУПРЕЖДЕНИЕ

- Не оставляйте в местах, предназначенных для хранения, очки, зажигалки или аэрозольные баллоны, так как при повышении температуры в салоне может произойти следующее:
 - Очки могут деформироваться от высокой температуры или треснуть при контакте с другими хранящимися предметами.
 - Зажигалки или аэрозольные баллоны могут взорваться. При контакте с другими хранящимися предметами зажигалка может воспламениться, а аэрозольный баллон может испускать газ, создавая опасность возникновения пожара.
- Во время движения или когда отделения для хранения не используются, держите крышки закрытыми.

В случае резкого торможения или внезапного заноса может произойти несчастный случай, если пассажир ударится об открытую крышку или предметы, которые хранятся внутри.

Перчаточный ящик

- ① Разблокируйте главным ключом (автомобили без интеллектуальной системы доступа и пуска без ключа) или механическим ключом (автомобили с интеллектуальной системой доступа и пуска без ключа)
- ② Заблокируйте главным ключом (автомобили без интеллектуальной системы доступа и пуска без ключа) или механическим ключом (автомобили с интеллектуальной системой доступа и пуска без ключа)
- ③ Откройте (потяните рычаг)

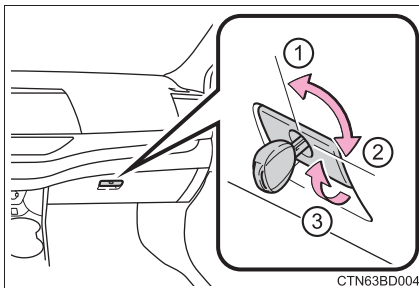

■ Главный переключатель электромеханической двери багажного отделения (автомобили с электромеханической дверью багажного отделения)

Главный переключатель электромеханической двери багажного отделения в перчаточном ящике. (→стр. 120)

Отделение в центральном подлокотнике

Для того чтобы открыть крышки отделения в центральном подлокотнике, нажмите на ручку и сдвиньте обе крышки.

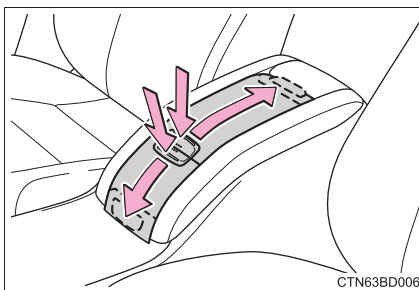

■ Лоток в отделении в центральном подлокотнике

Лоток смещается вперед/назад и может быть извлечен.

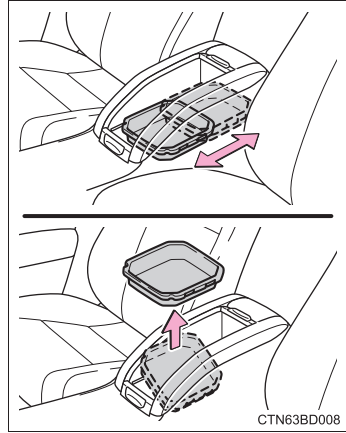

Держатели для бутылок

■ Передние

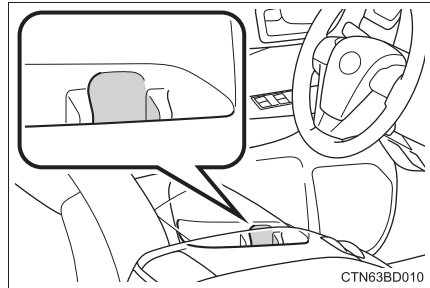

■ Задние

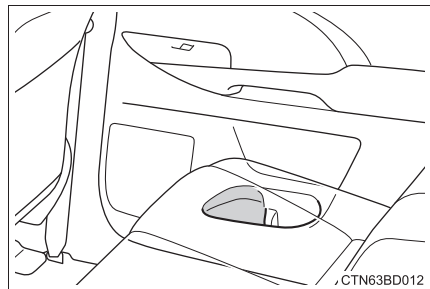

■ При использовании держателя для бутылок

- При хранении бутылки следует закрывать крышку.
- Бутылка может быть непригодной для хранения в зависимости от ее размера или формы.

**ПРЕДУПРЕЖДЕНИЕ**

Не храните в держателях для бутылок ничего, кроме бутылок.
Другие предметы могут быть выброшены из держателей в случае аварии или резкого торможения, и стать причиной травмы.

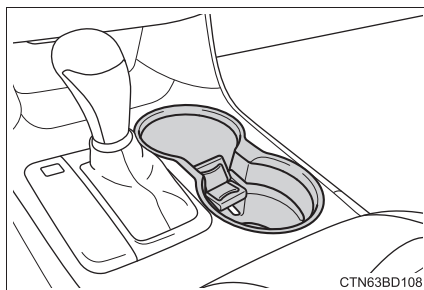
Подстаканники**■ Передние****■ Задний (второй ряд сидений)**

Потяните подлокотник вниз.
(→стр. 367)

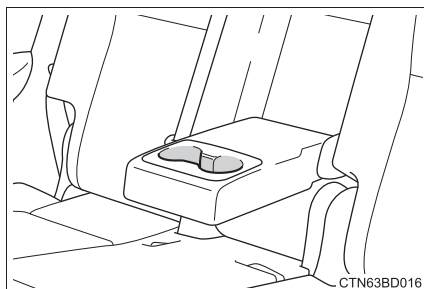

■ Задние (сиденья третьего ряда)

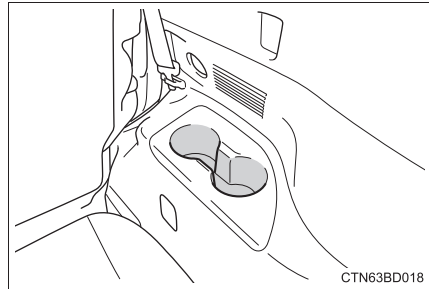

■ Извлечение вставки подстаканника (передний подстаканник)

Вставка подстаканника может быть извлечена для очистки.

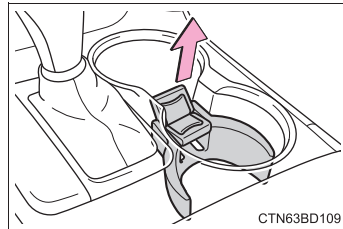

ПРЕДУПРЕЖДЕНИЕ

Не помещайте в подстаканники ничего, кроме стаканов или алюминиевых банок.

Другие предметы могут быть выброшены из подстаканников в случае аварии или резкого торможения, и стать причиной травмы. По возможности закрывайте горячие напитки во избежание ожогов.

Дополнительные ящики

- ▶ Сверху

Нажмите на крышку.

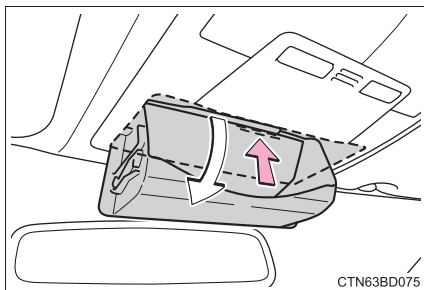

- ▶ Приборная панель со стороны водителя

Потяните язычок, чтобы открыть.

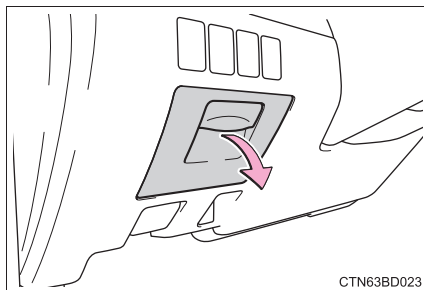
**⚠ ПРЕДУПРЕЖДЕНИЕ****■ Предметы не подходящие для хранения (сверху)**

Не храните предметы тяжелее 0,2 kg (кг).

Это может привести к открытию дополнительного ящика и выпадению предметов, что может привести к несчастному случаю.

Открытый лоток

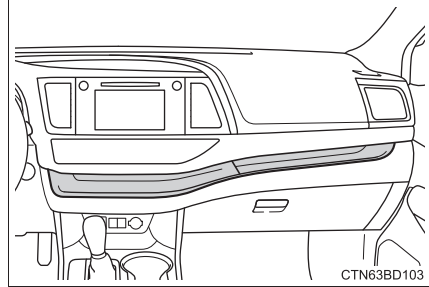

■ Прокладка проводов

Открытый лоток снабжен отверстием, обеспечивающим проведение проводов сквозь лоток от USB-/AUX-разъема, зарядных USB-разъемов или электрической розетки.

Снимите крышку.

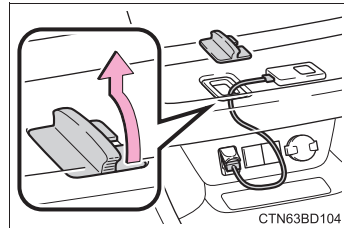

ПРЕДУПРЕЖДЕНИЕ

■ Предметы, непригодные для открытого лотка

Соблюдайте следующие меры предосторожности, помещая предметы в открытый лоток. Если этого не сделать, предметы могут быть выброшены из лотка в случае резкого торможения или вождения. В этих случаях предметы могут помешать правильной работе педали или отвлечь внимание водителя, что может привести к аварии.

- Не храните в лотке подвижные или перекатывающиеся предметы.
- Не складывайте в лоток предметы, высота которых превышает высоту края лотка.
- Не ставьте в лоток предметы, высота которых может превышать высоту края лотка.

Элементы багажного отделения

Крюки для крепления груза

Поднимите крюки для использования.

Крюки для крепления груза предназначены для фиксации незакрепленных предметов.

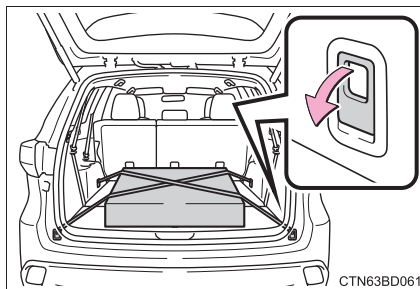

Крюки для продуктовых пакетов

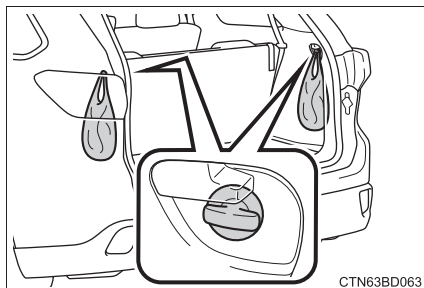

 **ВНИМАНИЕ!**

Не вешайте предметы тяжелее 3 kg (кг) на крюки для продуктовых пакетов.

Дополнительные ящики

■ Лоток под центральной панелью

- 1 Потяните ремень вверх, чтобы открыть центральную панель.

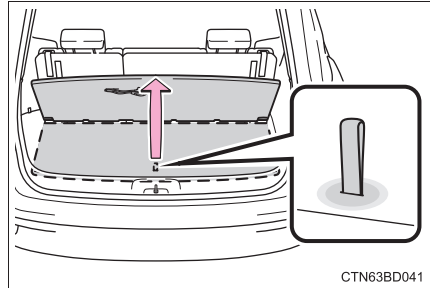

- 2 Для того чтобы закрепить центральную панель, снимите крюк сзади центральной панели и прикрепите крюк к подголовнику на сиденьях третьего ряда, как показано.

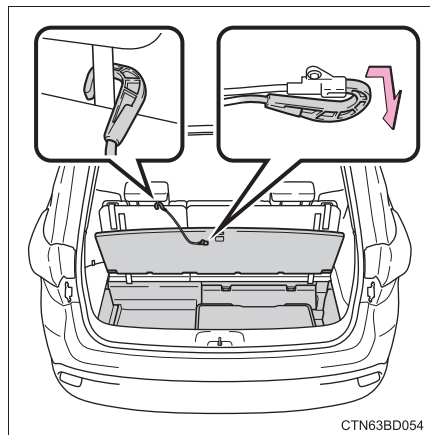

■ Боковой ящик в панели

Потяните ремень вверх, чтобы открыть боковую панель.

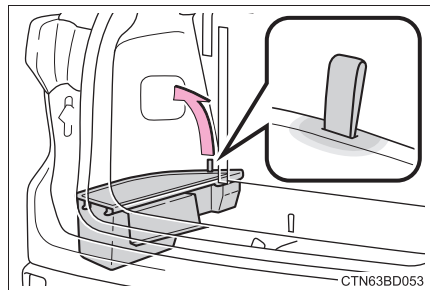

⚠ ПРЕДУПРЕЖДЕНИЕ

Не двигайтесь на автомобиле с какими-либо открытыми панелями. Предметы могут выпасть и привести к травме.

Шторка багажного отделения

■ Установка шторки багажного отделения

1 Сложите сиденья третьего ряда. (→стр. 148)

2 Для того чтобы извлечь шторку багажного отделения, поднимите и снимите центральную и боковую панели. (→стр. 355)

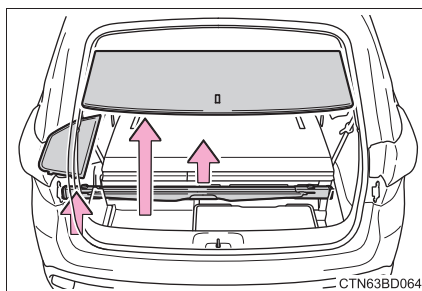

CTN63BD064

3 Нажмите на кнопки фиксатора, чтобы раздвинуть концы блока шторки багажного отделения.

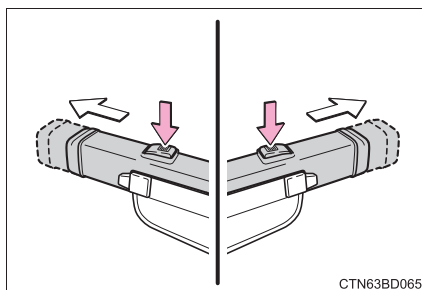

CTN63BD065

4 Для того чтобы установить блок шторки багажного отделения, когда кнопки фиксатора направлены вверх, вставьте один конец в паз, затем сожмите другой конец и вставьте его в другой паз.

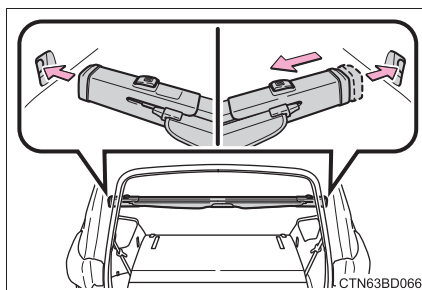

CTN63BD066

5 Вытяните шторку багажного отделения и вставьте ее в крепления.

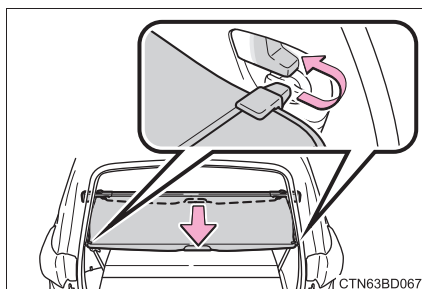

CTN63BD067

■ Снятие шторки багажного отделения

- 1 Освободите шторку от левого и правого кронштейнов и дайте ей откатиться.

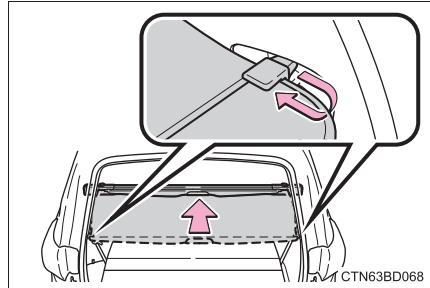

- 2 Сожмите конец шторки багажного отделения и поднимите ее вверх.

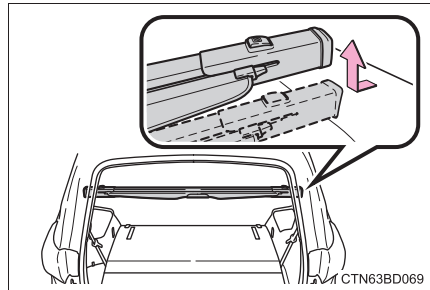

■ Хранение шторки багажного отделения.

- 1 Откройте центральную и боковую панели. (→стр. 355)
- 2 Для того чтобы поместить шторку багажного отделения на хранение, сожмите оба конца, пока они не заблокируются.

Храните шторку с кнопками фиксатора, направленными вверх, а верхней частью, направленной к задней части автомобиля.

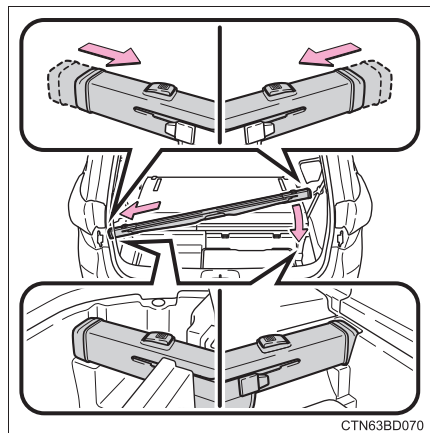

⚠ ПРЕДУПРЕЖДЕНИЕ**■ При установке/хранении шторки багажного отделения**

Убедитесь, что шторка багажного отделения надежно установлена/сложена. Несоблюдение этого правила может привести к серьезной травме в случае резкого торможения или столкновения.

■ Меры предосторожности при обращении со шторкой багажного отделения

- Не помещайте ничего на шторку багажного отделения во избежание серьезной травмы или смерти.
- Не позволяйте детям забираться на шторку багажного отделения. В противном случае можно повредить шторку багажного отделения, что может стать причиной серьезной травмы или смерти ребенка.

■ При раздвижении шторки багажного отделения

Не направляйте шторку багажного отделения на свое лицо или тело, в противном случае возможны травмы, если шторка внезапно раздвинется.

⚠ ВНИМАНИЕ!**■ При использовании шторки багажного отделения**

- Не помещайте тяжелые предметы на шторку багажного отделения.
- Устанавливайте шторку багажного отделения в правильном направлении, чтобы кнопка фиксатора была направлена вверх.

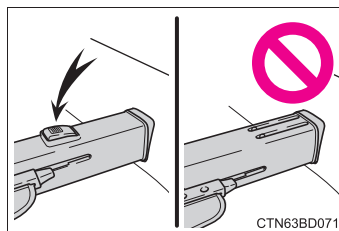

Другие элементы салона

Солнцезащитные козырьки

- ① Для того чтобы установить козырек в переднее положение, откиньте его вниз.
- ② Для того чтобы установить козырек в боковое положение, откиньте его вниз, снимите с крючка, затем поверните его в сторону.
- ③ Для того чтобы воспользоваться боковым удлинителем, установите козырек в боковое положение, затем сдвиньте его назад.

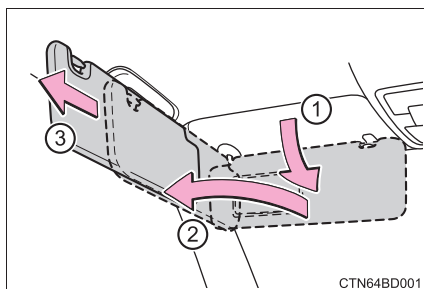

Косметические зеркала

Откройте крышку.

Лампа подсветки косметического зеркала включается.

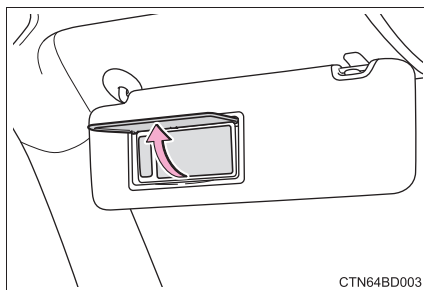

■ Во избежание разрядки аккумуляторной батареи

Если лампы подсветки косметических зеркал остаются включенными на 20 минут, пока двигатель выключен, лампы выключатся автоматически.

Часы

Часы можно отрегулировать, нажимая на кнопки.

- ① Регулирует часы
- ② Регулирует минуты



■ Часы отображаются, когда

- ▶ Автомобили без интеллектуальной системы доступа и пуска без ключа
Замок запуска двигателя находится в положении "ACC" или "ON".
- ▶ Автомобили с интеллектуальной системой доступа и пуска без ключа
Замок запуска двигателя находится в режиме ACCESSORY или IGNITION ON.

■ Когда отсоединена аккумуляторная батарея

Показания времени будут автоматически настроены на 1:00.

Дисплей наружной температуры

Показания температуры демонстрируют температуру в диапазоне от -40°C до 50°C .

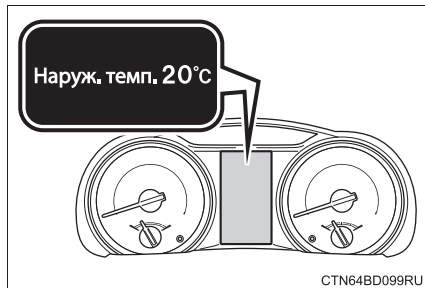

■ Наружная температура отображается, когда

- ▶ Автомобили без интеллектуальной системы доступа и пуска без ключа
Замок запуска двигателя находится в положении "ON".
- ▶ Автомобили с интеллектуальной системой доступа и пуска без ключа
Замок запуска двигателя находится в режиме IGNITION ON.

■ Дисплей

В следующих ситуациях наружная температура может отображаться неправильно или показания дисплея могут сменяться дольше обычного.

- При остановке или движении с малой скоростью (менее 25 km/h (км/ч)).
- При резком изменении наружной температуры (въезд/выезд из гаража, туннеля и т.д.)

■ При мигании показаний температуры наружного воздуха

Если температура наружного воздуха составляет 3°C или менее, индикатор предупреждения об обледенении  мигает 10 раз, а затем горит.

■ Когда отображается "--" или "E"

Возможно, система неисправна. Доставьте автомобиль к дилеру Toyota.

Электрические розетки

Переднюю электрическую розетку можно использовать для дополнительных устройств 12 V (В), работающих на токе менее 10 А. Кроме того, электрическую розетку в отделении в центральном подлокотнике и заднюю электрическую розетку можно использовать для дополнительных устройств 12 V (В), работающих на токе менее 10 А в комбинированном режиме.

■ Передние

Откройте крышку.

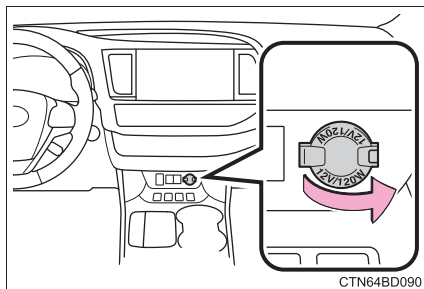

■ Отделение в центральном подлокотнике

Откройте крышку отделения в центральном подлокотнике (→стр. 348) и откройте крышку.

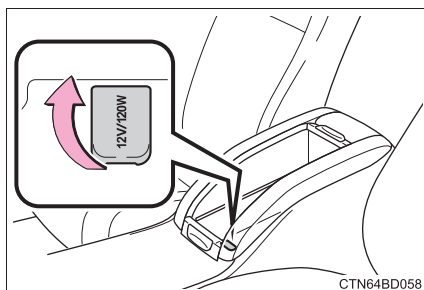

■ Задние

Откройте крышку.

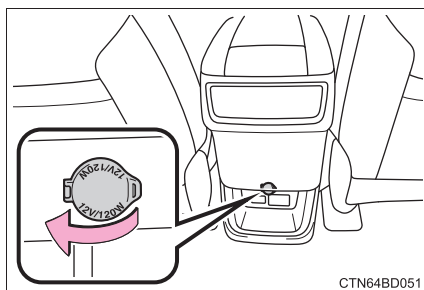

■ Электрические розетки можно использовать, когда

- ▶ Автомобили без интеллектуальной системы доступа и пуска без ключа
Замок запуска двигателя находится в положении “ACC” или “ON”.
- ▶ Автомобили с интеллектуальной системой доступа и пуска без ключа
Замок запуска двигателя находится в режиме ACCESSORY или IGNITION ON.

**ВНИМАНИЕ!****■ Во избежание повреждения электрических розеток**

Закройте крышки электрических розеток, когда розетки не используются.
Посторонние предметы или жидкости, попавшие в электрические розетки, могут вызвать короткое замыкание.

■ Во избежание перегорания предохранителей

Не используйте дополнительное устройство, потребляющее более 12 V (В) 10 А.

■ Во избежание разрядки аккумуляторной батареи

Не используйте электрические розетки при выключенном двигателе дольше, чем это необходимо.

Зарядные USB-разъемы

Зарядные USB-разъемы используются для питания внешних устройств током силой 2,1 А и напряжением 5 В (В).

Зарядные USB-разъемы предназначены только для зарядки. Они не предназначены для передачи данных или для других целей.

Внешнее устройство может не заряжаться должным образом. Перед использованием зарядного USB-разъема ознакомьтесь с инструкцией устройства.

■ Использование зарядных USB-разъемов

Откройте крышку.

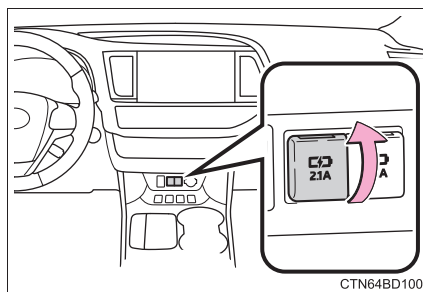

■ Зарядные USB-разъемы можно использовать, когда

▶ Автомобили без интеллектуальной системы доступа и пуска без ключа
Замок запуска двигателя находится в положении "ACC" или "ON".

▶ Автомобили с интеллектуальной системой доступа и пуска без ключа
Замок запуска двигателя находится в режиме ACCESSORY или IGNITION ON.

■ Условия, при которых зарядные USB-разъемы могут работать неправильно

● Если подключено устройство, потребляющее электрический ток силой более 2,1 А и напряжением более 5 В (В)

● Если подключено устройство, предназначенное для связи с ПК, например, USB-накопитель

● Если подключенное внешнее устройство отключено (зависит от устройства)

● При высокой температуре в салоне, например, если автомобиль был припаркован под солнцем

■ О подключаемых внешних устройствах

В зависимости от подключенного внешнего устройства зарядка может иногда приостановиться, а затем возобновиться. Это не является неисправностью.

**ВНИМАНИЕ!****■ Во избежание повреждения зарядных USB-разъемов**

- Не вставляйте посторонние предметы в разъемы.
- Не проливайте воду или другие жидкости на разъемы.
- Если зарядные USB-разъемы не используются, закрывайте крышки. При попадании постороннего предмета или жидкости в разъем может произойти короткое замыкание.
- Не прилагайте чрезмерных усилий к зарядным USB-разъемам и не подвергайте их ударному воздействию.
- Не разбирайте и не вносите изменения в конструкцию зарядных USB-разъемов.

■ Во избежание повреждения внешних устройств

- Не оставляйте внешние устройства в автомобиле. Температура в салоне автомобиля может повыситься, что приведет к повреждению внешнего устройства.
- Не нажимайте и не оказывайте излишнего давления на внешнее устройство или его кабель, когда он(о) подключен(о).

■ Во избежание разрядки аккумуляторной батареи

Не используйте зарядный USB-разъем в течение длительного периода времени, когда двигатель выключен.

Задние солнцезащитные шторки (если имеются)

- 1 Потяните язычок вверх.

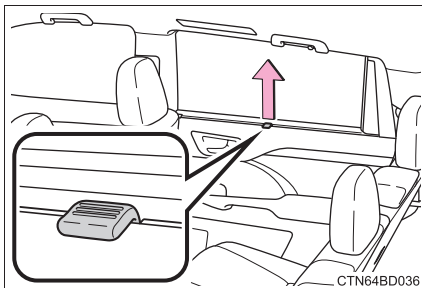

- 2 Закрепите солнцезащитную шторку крючком на кронштейнах.

Для того чтобы опустить солнцезащитную шторку, слегка потяните язычок, чтобы отцепить шторку от креплений, и медленно опустите ее.

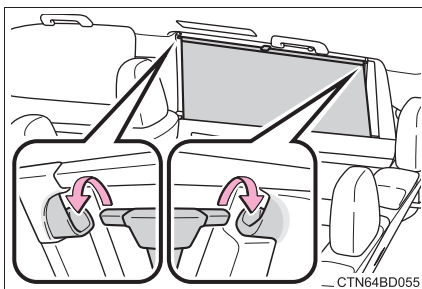
**ВНИМАНИЕ!**

Для того чтобы обеспечить нормальную работу задних солнцезащитных шторок, соблюдайте следующие меры предосторожности:

- Не размещайте ничего там, где оно может помешать открыванию/закрыванию солнцезащитной шторки.
- Не размещайте ничего на задних солнцезащитных шторках.

Подлокотник

Для использования откиньте подлокотник вниз.

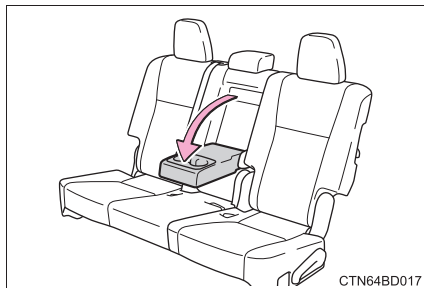

ВНИМАНИЕ!

Во избежание повреждения подлокотника не подвергайте его чрезмерной нагрузке.

Крючки для одежды

Крючки для одежды установлены на задних поручнях.

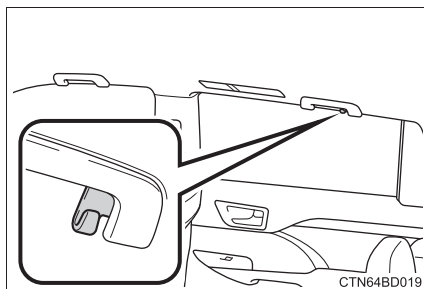

ПРЕДУПРЕЖДЕНИЕ

Не вешайте вешалки для одежды или другие твердые или острые предметы на крючок. При срабатывании шторок безопасности системы SRS эти предметы могут сыграть роль метательных снарядов и стать причиной серьезной травмы или смерти.

Поручни

Поручень, установленный на потолке, можно использовать для поддержания тела на сиденье.

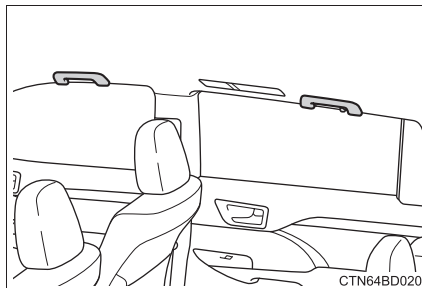

ПРЕДУПРЕЖДЕНИЕ

Не используйте поручень, когда садитесь в автомобиль, выходите из него или встаете с сиденья.



ВНИМАНИЕ!

Во избежание повреждения поручня не кладите на него тяжелый груз.

Компас*

Компас на внутреннем зеркале заднего вида указывает направление движения автомобиля.

Действие

Для того чтобы включить или выключить компас, нажмите и удерживайте “AUTO” в течение 3 секунд.

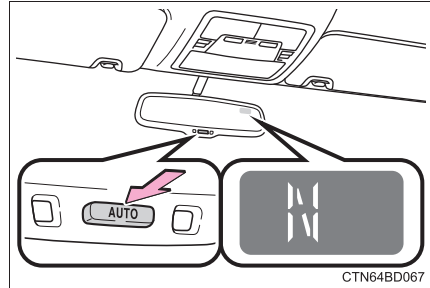

Показания и направления

Дисплей	Направление
N	Север
NE	Северо-восток
E	Восток
SE	Юго-восток
S	Юг
SW	Юго-запад
W (Вт)	Запад
NW	Северо-запад

Калибровка компаса

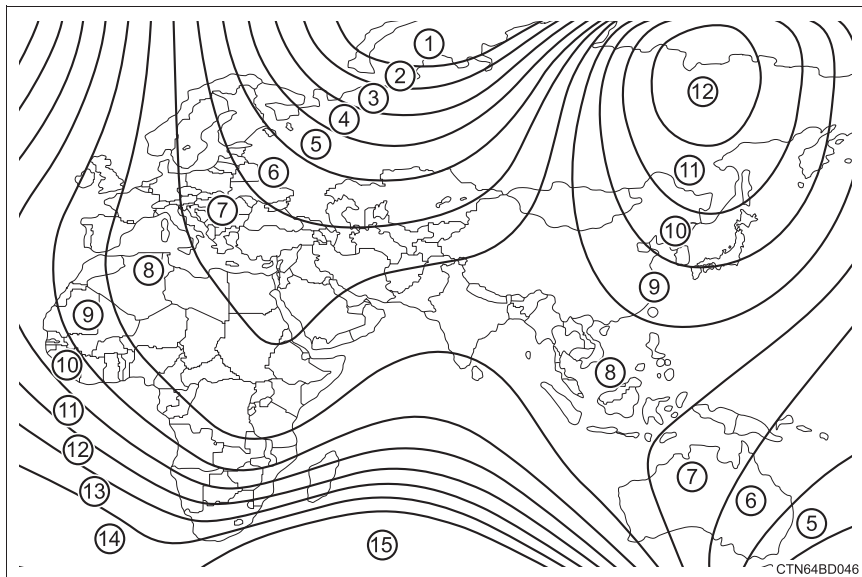

Отображаемое направление отклоняется от истинного направления, определяемого магнитным полем земли. Степень отклонения варьируется в зависимости от географического положения автомобиля.

Если вы пересекаете границу карты, указанную на иллюстрации, компас будет отклоняться.

Для того чтобы получить более высокую точность или совершенную калибровку, см. следующее.

■ Калибровка при отклонении

- 1 Остановите автомобиль.
- 2 Нажмите и удерживайте “AUTO” в течение 6 секунд.

На дисплее компаса появится число (от 1 до 15).

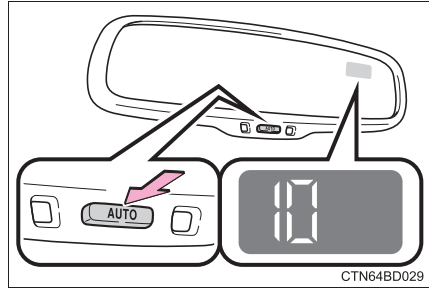

- 3 Нажмите переключатель и, сверяясь с указанной выше картой, выберите номер зоны, в которой вы находитесь.

Если после регулировки на дисплее на несколько секунд появится направление, калибровка завершена.

■ Калибровка при движении по кругу

- 1 Остановите автомобиль в месте, безопасном для движения по кругу.
- 2 Нажмите и удерживайте “AUTO” в течение 9 секунд.
“С” появится на дисплее компаса.

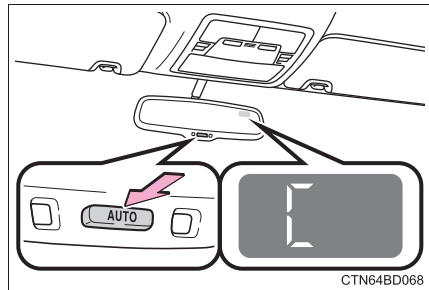

- 3 Совершите поездку на автомобиле со скоростью 8 km/h (км/ч) или менее по кругу, пока не отобразится направление.

Если места для движения по кругу недостаточно, двигайтесь вокруг жилого массива, пока на дисплее не появится направление.

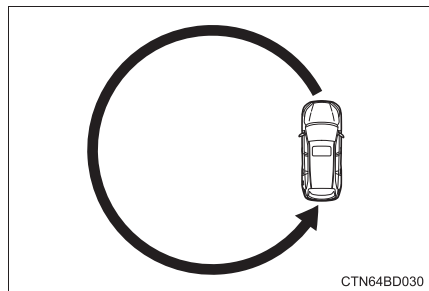

■ Неблагоприятные условия для правильной работы

Компас может не показывать правильное направление в следующих условиях:

- Автомобиль останавливается сразу после поворота.
- Автомобиль находится на склоне.
- Автомобиль находится в месте, где магнитное поле земли испытывает помехи от искусственных магнитных полей (подземная парковка/стоянка, под стальными башнями, между зданиями, парковка/стоянка на крыше, рядом с перекрестком, рядом с большим автомобилем и т.д.).
- Автомобиль намагнитился.
(Рядом с внутренним зеркалом заднего вида находится магнит или металлический предмет).
- Аккумуляторная батарея отсоединена.
- Открыта дверь.

**ПРЕДУПРЕЖДЕНИЕ****■ Во время движения на автомобиле**

Не регулируйте показания. Регулируйте показания, только когда автомобиль стоит.

■ При выполнении калибровки при движении по кругу

Найдите большое пространство, безопасное для маневров, и следите за людьми и автомобилями, находящимися поблизости. Не нарушайте никакие местные правила дорожного движения во время калибровки при движении по кругу.

**ВНИМАНИЕ!****■ Во избежание неисправностей компаса**

Не размещайте магниты или другие металлические предметы рядом с внутренним зеркалом заднего вида.

В противном случае возможна неисправность датчика компаса.

■ Для того чтобы обеспечить нормальную работу компаса

- Не выполняйте калибровку компаса при движении по кругу в месте, где магнитное поле земли испытывает помехи от искусственных магнитных полей.
- Во время калибровки не управляйте электрическими системами (потолочный люк, электростеклоподъемники и т.д.), т.к. они могут создать помехи для калибровки.

ERA-GLONASS*

ERA-GLONASS является телематической службой, которая использует данные Глобальной навигационной спутниковой системы (GLONASS) и встроенную технологию мобильной связи, для обеспечения реакции на совершаемые экстренные вызовы: Автоматические экстренные вызовы (автоматическое уведомление о столкновении) и механические экстренные вызовы (путем нажатия на кнопку “SOS”). Эту служба требуется согласно правилам Таможенного союза.

Компоненты системы

- ① Микрофон
- ② Кнопка “SOS”
- ③ Индикаторы

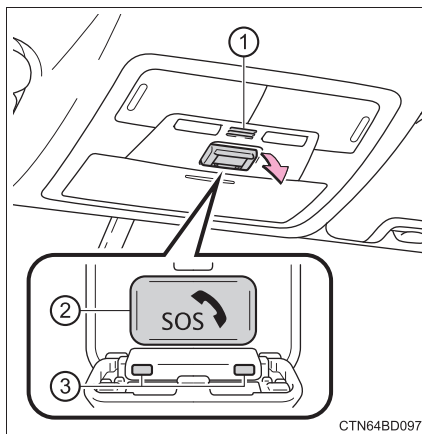

Службы экстренных уведомлений

■ Автоматическое уведомление о столкновении

Если подушка безопасности срабатывает, система рассчитана на автоматический вызов пункта экстренной связи общего пользования (PSAP). Принимающий вызов агент получает сведения о местоположении автомобиля и пытается поговорить с его пассажирами, чтобы оценить серьезность экстренной ситуации. Если пассажиры не могут отвечать, агент автоматически обрабатывает вызов как экстренный, связывается с ближайшей экстренной службой, чтобы описать ситуацию, и запрашивает помощь для отправки к месту происшествия.

*: При наличии

■ Кнопка вызова экстренной помощи (“SOS”)

В экстренном случае нажмите кнопку “SOS”, чтобы связаться с пунктом экстренной связи общего пользования (PSAP). Принимающий вызов агент определит местоположение вашего автомобиля, оценит серьезность экстренной ситуации и направит необходимую помощь.

Если вы случайно нажимаете кнопку “SOS”, сообщите агенту, что у вас нет экстренной ситуации.

Индикаторы

Когда замок запуска двигателя поворачивается в положение “ON” (автомобили без интеллектуальной системы доступа и пуска без ключа) или режим IGNITION ON (автомобили с интеллектуальной системой доступа и пуска без ключа), красный индикатор загорится на 10 секунд, затем загорится зеленый индикатор на 2 секунды, указывая на включенное состояние системы. Индикаторы указывают на следующие состояния:

- Если зеленый индикатор загорается и горит, система включена.
- Если зеленый индикатор мигает, совершается экстренный вызов (автоматически или вручную).
- Если индикаторы не горят, система выключена.
- Если красный индикатор загорается в любой момент, кроме как сразу после поворота замка запуска двигателя в положение “ON” (автомобили без интеллектуальной системы доступа и пуска без ключа) или в режим IGNITION ON (автомобили с интеллектуальной системой доступа и пуска без ключа), система может быть неисправна, либо разрядилась резервная аккумуляторная батарея. Обратитесь к дилеру Toyota.

Срок службы резервной аккумуляторной батареи составляет 3 года или более.

Техническое обслуживание и уход за автомобилем

6

6-1. Техническое обслуживание и уход

Очистка и защита экстерьера автомобиля	376
Очистка и защита салона автомобиля	381

6-2. Техническое обслуживание

Требования по техническому обслуживанию	384
Плановое техническое обслуживание	387

6-3. Самостоятельное техническое обслуживание

Меры предосторожности при самостоятельном техническом обслуживании	396
Капот	400
Установка напольного домкрата	402
Моторный отсек	403
Шины	415
Давление в шинах	425
Диски	427
Фильтр системы кондиционирования воздуха	429
Элемент питания беспроводного пульта дистанционного управления/электронного ключа	431
Проверка и замена предохранителей	434
Лампы фонарей	438

Очистка и защита экстерьера автомобиля

Выполняйте следующие действия для защиты автомобиля и поддержания его отличного состояния:

- Для того чтобы удалить грязь и пыль, вымойте автомобиль сверху донизу, обильно поливая водой кузов, колесные арки и днище автомобиля.
- Мойте кузов автомобиля, используя губку или мягкую ткань, например, замшу.
- Для удаления сильных загрязнений воспользуйтесь моющим средством для автомобилей и тщательно смойте его водой.
- Вытрите воду.
- При ухудшении качеств водоотталкивающего покрытия обрабатывайте автомобиль воском.

Если на чистой поверхности нет капель воды, наносите воск на холодный кузов автомобиля.

■ Автоматическая автомобильная мойка

- Перед мойкой автомобиля:
 - Сложите зеркала.
 - Выключите электромеханическую дверь багажного отделения (при наличии). Начиная мыть автомобиль с передней части. Перед началом движения не забудьте разложить зеркала.
- Щетки, используемые на автоматических автомобильных мойках, могут поцарапать поверхность автомобиля, повредив его лакокрасочное покрытие.

■ Автомобильная мойка высокого давления

- Следите за тем, чтобы форсунки мойки не находились очень близко к стеклам.
- Перед использованием автомобильной мойки проверьте, чтобы лючок топливного бака был закрыт.

■ При использовании автомобильной мойки (автомобили с интеллектуальной системой доступа и пуска без ключа)

Если на ручку двери попадает влага, в то время как электронный ключ находится в радиусе действия, дверь может разблокироваться и заблокироваться несколько раз. В этом случае перед мойкой автомобиля выполните следующие процедуры исправления:

- Поместите ключ на расстояние не менее 2 м (м) или более от автомобиля во время мойки. (Следите за тем, чтобы ключ не был украден).
- Установите электронный ключ в режим энергосбережения элемента питания, чтобы отключить интеллектуальную систему доступа и пуска без ключа. (→стр. 137)

■ Легкосплавные диски

- Незамедлительно удаляйте любую грязь, используя нейтральное моющее средство. Не используйте абразивные чистящие средства или жесткие щетки. Не используйте сильнодействующие или едкие химические чистящие средства. Используйте мягкие чистящие средства и воск, как для лакокрасочного покрытия.
- Не используйте чистящее средство для мытья колес, когда они горячие, например, после поездок на длинные расстояния в жаркую погоду.
- Смойте чистящее средство с колес сразу после использования.

■ Бамперы

Не очищайте их с помощью абразивных чистящих средств.



ПРЕДУПРЕЖДЕНИЕ

■ Во время мойки автомобиля

Не используйте воду внутри моторного отсека. Это может привести к возгоранию электрических компонентов и т.д.

⚠ ПРЕДУПРЕЖДЕНИЕ**■ При очистке ветрового стекла (автомобили с передними стеклоочистителями с датчиком дождя)**

Установите переключатель стеклоочистителей в выключенное положение.

Если переключатель стеклоочистителей находится в режиме "AUTO", стеклоочистители могут неожиданно сработать в следующих ситуациях и стать причиной защемления кистей рук или других серьезных травм, а также привести к повреждению щеток стеклоочистителей.

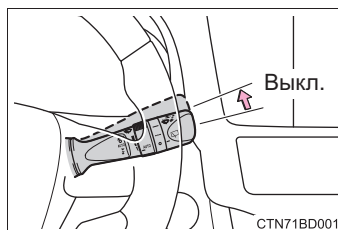

- Когда до верхней части ветрового стекла, где находится датчик капель дождя, дотрагиваются рукой
- Когда мокрую тряпку или подобный предмет подносят близко к датчику капель дождя
- Если что-либо ударяется о ветровое стекло
- Если вы непосредственно касаетесь корпуса датчика, или что-то ударяется о датчик капель дождя

■ Меры предосторожности при обращении с выхлопной трубой

Выхлопная труба сильно нагревается от проходящих по ней выхлопных газов.

При мойке автомобиля будьте внимательны и не прикасайтесь к выхлопной трубе, пока она не остынет, в противном случае можно получить ожоги.

■ Меры предосторожности при обращении с задним бампером с системой контроля мертвых зон (при наличии)

Если краска заднего бампера сколота или поцарапана, система может работать неправильно. Если это произошло, обратитесь к дилеру Toyota.

**ВНИМАНИЕ!****■ Во избежание ухудшения свойств лакокрасочного покрытия, а также коррозии кузова и деталей (легкосплавных дисков и т.д.)**

- Немедленно вымойте автомобиль в следующих случаях:
 - После поездки вблизи берега моря
 - После поездки по дорогам, посыпанным солью
 - Если окрашенная поверхность испачкана гудроном или древесной смолой
 - Если на окрашенной поверхности имеются насекомые или пятна от насекомых или птиц
 - После движения по местности, загрязненной сажей, жирной копотью, рудничной пылью, железными опилками или химическими веществами
 - Если автомобиль сильно загрязнен пылью или грязью
 - Если на окрашенную поверхность попали такие жидкости, как бензол или бензин
- Если краска сколота или поцарапана, следует как можно быстрее восстановить лакокрасочное покрытие.
- Во избежание коррозии дисков уберите с них все загрязнения и храните в помещении с низкой влажностью, когда диски не используются.

■ Очистка внешних фонарей

- Мойте осторожно. Не используйте органические вещества и не трите жесткой щеткой.
Это может повредить поверхности фонарей.
- Не наносите воск на поверхность фонарей.
Воск может вызвать повреждение рассеивателей.

**ВНИМАНИЕ!****■ Во избежание повреждения рычагов передних стеклоочистителей**

Для того чтобы поднять рычаги стеклоочистителей от ветрового стекла, сначала потяните вверх рычаг со стороны водителя, затем проделайте то же самое с рычагом со стороны переднего пассажира. Для возвращения рычагов в исходное положение начинайте со стороны переднего пассажира.

■ При пользовании автоматической автомобильной мойки (автомобили с передними стеклоочистителями с датчиком дождя)

Установите переключатель стеклоочистителей в выключенное положение. Если переключатель стеклоочистителей находится в режиме "AUTO", очистители могут сработать, что может привести к повреждению щеток стеклоочистителя.

■ При использовании автомобильной мойки высокого давления

Не приближайте наконечник форсунки близко к пылезащитным чехлам (резиновые или пластмассовые кожухи), разъемам или к следующим деталям. Детали могут быть повреждены при контакте со струей воды под высоким напором.

- Детали, связанные с силой сцепления колес с дорогой
- Подвеска
- Детали рулевого управления
- Детали тормозной системы

Очистка и защита салона автомобиля

Следующие процедуры помогут вам защитить салон автомобиля и сохранить его в отличном состоянии:

Защита салона автомобиля

- Удалите грязь и пыль, используя пылесос. Вытрите грязные поверхности с помощью мягкой ткани, смоченной теплой водой.
- Если не удастся удалить грязь, вытрите ее мягкой тканью, смоченной раствором примерно 1% нейтрального чистящего средства. Отожмите ткань и тщательно удалите оставшиеся следы мощного средства и воды.

Очистка кожаных поверхностей

- Удалите грязь и пыль, используя пылесос.
- Вытрите оставшуюся грязь и пыль мягкой тканью, смоченной раствором моющего средства.
Используйте разбавленный водный раствор с концентрацией около 5% нейтрального моющего средства для шерсти.
- Отожмите ткань и тщательно удалите все оставшиеся следы мощного средства.
- Вытрите поверхность сухой мягкой тканью, чтобы удалить оставшуюся влагу. Дайте коже высохнуть в проветриваемом и затененном месте.

Очистка поверхностей из искусственной кожи

- Удалите грязь и пыль, используя пылесос.
- Вытрите ее мягкой тканью, смоченной раствором примерно 1% нейтрального чистящего средства.
- Отожмите ткань и тщательно удалите оставшиеся следы мощного средства и воды.

■ Уход за кожаными поверхностями

Для того чтобы поддерживать салон автомобиля в хорошем состоянии, Toyota рекомендует выполнять чистку салона, по крайней мере, дважды в год.

■ Очистка ковриков шампунем

В продаже имеется несколько типов вспенивающих средств. Для того чтобы нанести пену, используйте губку или щетку. Вотрите пену круговыми движениями. Не используйте воду. Протрите загрязненные поверхности и дайте им высохнуть. Превосходный результат достигается тогда, когда коврик во время чистки остается максимально сухим.

■ Ремни безопасности

Очищайте слабым теплым мыльным раствором, используя ткань или губку. Периодически проверяйте ремни на износ, истирание или порезы.



ПРЕДУПРЕЖДЕНИЕ

■ Вода в автомобиле

- Не расплескивайте и не проливайте жидкость в салоне автомобиля. В противном случае можно повредить электрические компоненты и т.д., что приведет к неисправности или пожару.
- Следите за тем, чтобы вода не попадала на компоненты системы SRS или на проводку в салоне автомобиля. (→стр. 35)
Неисправность электрической системы может стать причиной отказа или неправильного срабатывания подушек безопасности, что может привести к серьезной травме или смерти.

■ Чистка салона (особенно приборной панели)

Не используйте полировочный воск или полирующие чистящие средства. Приборная панель может отсвечивать в ветровом стекле, что затруднит водителю обзор и может привести к аварии, грозящей серьезными травмами или смертью.

**ВНИМАНИЕ!****■ Чистящие средства**

- Не используйте следующие типы чистящих средств, так как они могут вызвать обесцвечивание поверхностей салона автомобиля, появление полос или повреждение окрашенных поверхностей:
 - Части вне сидений: Органические вещества, такие как бензол или бензин, растворы кислот или щелочей, красители и отбеливатели
 - Сиденья: Растворы кислот или щелочей, например, растворитель, бензол и спирт
- Не используйте полировочный воск или полирующие чистящие средства. Можно повредить поверхность приборной панели или окрашенные поверхности других деталей салона.

■ Меры по предотвращению повреждения кожаных поверхностей

Во избежание повреждения и ухудшения состояния кожаных поверхностей, соблюдайте следующие меры предосторожности:

- Незамедлительно удаляйте любую пыль и грязь с кожаных поверхностей.
- Не подвергайте автомобиль воздействию прямых солнечных лучей в течение длительного периода времени. Паркуйте автомобиль в затененном месте, особенно в летний период.
- Не помещайте на обивку предметы, изготовленные из винила, пластмассы или содержащие воск, так как они могут прилипнуть к кожаной поверхности при значительном нагревании салона автомобиля.

■ Вода на полу

Не мойте пол автомобиля водой.

Если вода будет контактировать с электрическими компонентами, расположенными над или под полом автомобиля, системы автомобиля, такие как аудиосистема, могут быть повреждены. Кроме того, вода может стать причиной коррозии кузова.

■ При очистке внутренней поверхности ветрового стекла (автомобили с системой Toyota Safety Sense)

Не допускайте контакта средства для чистки стекла с объективом. Кроме того, не касайтесь объектива. (→стр. 259)

■ Очистка внутренней поверхности заднего стекла и задних угловых стекол

- Для очистки заднего стекла не используйте очиститель для стекол, так как это может вызвать повреждение проводов нагревательного элемента обогревателя заднего стекла или антенны. Для того чтобы осторожно очистить стекло, используйте мягкую ткань, смоченную теплой водой. Вытирайте стекло в направлении, параллельном расположению проводов нагревательного элемента и антенны.
- Следите за тем, чтобы не поцарапать и не повредить провода обогревателя или антенну.

Требования по техническому обслуживанию

Для безопасного и экономичного вождения большое значение имеют ежедневный уход и регулярное техническое обслуживание автомобиля. Toyota рекомендует проводить следующее техническое обслуживание.

Плановое техническое обслуживание

- Плановое техническое обслуживание должно выполняться через определенные интервалы времени в соответствии с графиком технического обслуживания.

Период времени, по истечении которого производится плановое техническое обслуживание, определяется показаниями одометра, либо датой, определенной в графике выполнения работ по техническому обслуживанию, в зависимости от того, что наступит раньше.

Интервалы между работами по техническому обслуживанию должны быть одинаковыми.

- Куда обращаться за выполнением работ по техническому обслуживанию?

Для проведения работ по техническому обслуживанию, а также техническому осмотру и ремонту автомобиля лучше всего обратиться к местному дилеру Toyota.

Технические специалисты Toyota хорошо обучены и получают новейшую информацию по обслуживанию автомобилей из технических бюллетеней, рекомендаций и программ профессионального обучения для дилеров. Они изучают автомобиль не во время обслуживания вашего автомобиля, а проходят специальный курс обучения Toyota. Разве, это не наилучший подход?

Ваш дилер Toyota вложил большие денежные средства в специальные инструменты и техническое оборудование Toyota. Это делает работу более качественной и экономичной.

Отдел технического обслуживания дилера Toyota выполнит любое плановое техническое обслуживание вашего автомобиля надежно и экономично.

Резиновые шланги (для системы охлаждения и обогрева, тормозной и топливной системы) должны проверяться квалифицированными техническими специалистами в соответствии с графиком технического обслуживания Toyota.

Резиновые шланги являются чрезвычайно важными элементами технического обслуживания. При любом ухудшении состояния или повреждении шлангов их следует незамедлительно заменять. Обратите внимание, что резиновые шланги ухудшаются со временем, что приводит к разбуханию, перетиранию или образованию трещин.

Самостоятельное техническое обслуживание

Что подразумевается под самостоятельным техническим обслуживанием?

Многие операции технического обслуживания легко выполняются владельцем при наличии небольших навыков обращения с техникой и при наличии нескольких основных автомобильных инструментов. В данном разделе представлены простые инструкции по самостоятельному выполнению технического обслуживания.

Помните, однако, что некоторые задачи по техническому обслуживанию требуют использования специальных инструментов и навыков. Эти операции должны выполняться квалифицированными техническими специалистами. Даже если вы являетесь опытным механиком, мы рекомендуем, чтобы работы по ремонту и техническому обслуживанию автомобиля выполнялись дилером Toyota, который будет вести учет технического обслуживания вашего автомобиля. Эти записи могут оказаться полезными в случае необходимости проведения Гарантийного обслуживания.

■ Нуждается ли ваш автомобиль в ремонте?

Будьте внимательны к изменениям в характере работы, необычным звукам и визуальным предупреждениям, которые сигнализируют о необходимости обслуживания автомобиля. Ниже указаны некоторые важные признаки:

- Двигатель не заводится, работает с перебоями или гудит
- Заметная потеря мощности
- Необычные звуки в двигателе
- Под автомобилем видны следы утечки жидкости (однако стекание капель в результате работы системы кондиционирования воздуха - это нормальное явление).
- Изменение звука выхлопа (может сигнализировать об утечке опасного угарного газа. Ведите машину с опущенными стеклами и незамедлительно проверьте выхлопную систему).
- Заметно спущенные шины, чрезмерный визг шин при прохождении поворотов, неравномерный износ шин
- При движении по ровной дороге автомобиль уводит в одну сторону
- Необычные звуки, связанные с работой подвески
- Ухудшение эффективности торможения, мягкая педаль тормоза, при нажатии педаль утапливается почти до пола, при торможении автомобиль уводит в одну сторону
- Температура охлаждающей жидкости двигателя постоянно превышает нормальное значение

Если вы заметили любой из этих признаков, как можно быстрее обратитесь к дилеру Toyota. Возможно, ваш автомобиль нуждается в регулировке или ремонте.



ПРЕДУПРЕЖДЕНИЕ

■ Если автомобиль обслуживается неправильно

Неправильное техническое обслуживание может привести к серьезному повреждению автомобиля и, возможно, к серьезной травме или смерти.

■ Обращение с аккумуляторной батареей

В клеммах, контактах и связанных с ними деталях аккумуляторной батареи содержится свинец и соединения свинца, которые могут вызвать повреждение головного мозга. После работы с этими деталями мойте руки. (→стр. 411)

Плановое техническое обслуживание

Выполняйте техническое обслуживание автомобиля в соответствии с графиком:

Требования к графику технического обслуживания

Ваш автомобиль требуется обслуживать в соответствии с обычным графиком технического обслуживания. (См. “График технического обслуживания”).



Если ваш автомобиль эксплуатируется преимущественно в одном или нескольких специальных режимах, указанных ниже, некоторые пункты графика технического обслуживания следует выполнять чаще для поддержания исправного состояния автомобиля. (См. “График дополнительного технического обслуживания”).

А. Дорожные условия	В. Условия движения
<ol style="list-style-type: none">1. Эксплуатация на неровных, грязных или покрытых тающим снегом дорогах2. Эксплуатация на пыльных дорогах (Дороги в местах с низким процентом мощения, либо в местах, где часто образуются облака пыли и сухой воздух)3. Движение по дорогам, посыпанным дорожной солью	<ol style="list-style-type: none">1. Сильно нагруженный автомобиль (пример: буксировка прицепа, использование кемпера, использование багажника на крыше и т.д.)2. Частые короткие поездки на расстояние менее 8 km (км) при наружной температуре ниже нуля градусов (температура двигателя не достигнет нормальной температуры)3. Продолжительная работа на холостом ходу и/или длительные поездки на малой скорости, например, если автомобиль используется в качестве патрульного, такси или для доставки товаров на дом4. Постоянное движение на высокой скорости (80% или более от максимально возможной скорости автомобиля) в течение более 2 часов

График технического обслуживания

Операции технического обслуживания: I = Проверить

R = Заменить, отрегулировать или смазать

T = Затянуть заданным моментом

МЕЖСЕРВИСНЫЙ ИНТЕРВАЛ:		ПОКАЗАНИЯ ОДОМЕТРА										МЕСЯЦЫ
		x1000 km (км)	1	10	20	30	40	50	60	70	80	
(В соответствии с показаниями одометра или через определенный период времени, в зависимости от того, что наступит раньше).		x1000 миль	0,6	6	12	18	24	30	36	42	48	
ОСНОВНЫЕ КОМПОНЕНТЫ ДВИГАТЕЛЯ												
1	Ремень привода навесных агрегатов			I		I		I		I		24
2	Моторное масло		R	R	R	R	R	R	R	R	R	12
3	Масляный фильтр двигателя		R	R	R	R	R	R	R	R	R	12
4	Система охлаждения и обогрева <<См. примечание 1.>>					I				I		24
5	Охлаждающая жидкость двигателя <<См. примечание 2.>>					I				I		-
6	Выхлопные трубы и крепления			I		I		I		I		12
СИСТЕМА ЗАЖИГАНИЯ												
7	Свечи зажигания	Заменять через каждые 100000 km (км).										
8	Аккумуляторная батарея		I	I	I	I	I	I	I	I	I	12
ТОПЛИВНАЯ СИСТЕМА И СИСТЕМА СНИЖЕНИЯ ТОКСИЧНОСТИ ВЫХЛОПА												
9	Топливный фильтр <<См. примечание 3.>>									R		96
10	Фильтрующий элемент воздушного фильтра			I		R		I		R		I:24 R:48
11	Крышка топливного бака, топливные магистрали, соединения и клапан управления парами топлива <<См. примечание 1.>>					I				I		24
12	Угольный фильтр					I				I		24

Операции технического обслуживания: I = Проверить

R = Заменить, отрегулировать или смазать

T = Затянуть заданным моментом

МЕЖСЕРВИСНЫЙ ИНТЕРВАЛ:		ПОКАЗАНИЯ ОДОМЕТРА										МЕСЯЦЫ
(В соответствии с показаниями одометра или через определенный период времени, в зависимости от того, что наступит раньше).		x1000 km (км)	1	10	20	30	40	50	60	70	80	
		x1000 миль	0,6	6	12	18	24	30	36	42	48	
ШАССИ И КУЗОВ												
13	Педаля тормоза и стояночный тормоз		I	I	I	I	I	I	I	I	I	6
14	Тормозные накладки и барабаны <<См. примечание 4.>>				I		I		I		I	12
15	Тормозные колодки и диски		I	I	I	I	I	I	I	I	I	6
16	Тормозная жидкость		I	I	I	R	I	I	I	R		I:6 R:24
17	Трубопроводы и шланги тормозной системы			I		I		I		I		12
18	Вакуумный насос для усилителя тормозов (модели AWD)	Заменять через каждые 200000 km (км)										
19	Рулевое колесо, рулевой привод и коробка рулевого механизма		I	I	I	I	I	I	I	I	I	6
20	Затяжка болтов карданного вала (модели AWD)			T		T		T		T		12
21	Пылезащитные чехлы приводных валов			I		I		I		I		24
22	Шаровая опора подвески и пылезащитный чехол		I	I	I	I	I	I	I	I	I	6
23	Рабочая жидкость автоматической коробки передач (включая передний дифференциал)					I				I		24
24	Масло для раздаточной коробки (модели AWD)			I		R		I		R		I:12 R:48
25	Масло заднего дифференциала (модели AWD)			I		R		I		R		I:12 R:48

Операции технического обслуживания: I = Проверить

R = Заменить, отрегулировать или смазать

T = Затянуть заданным моментом

МЕЖСЕРВИСНЫЙ ИНТЕРВАЛ:		ПОКАЗАНИЯ ОДОМЕТРА										МЕСЯЦЫ
(В соответствии с показаниями одометра или через определенный период времени, в зависимости от того, что наступит раньше).	x1000 км (км)	1	10	20	30	40	50	60	70	80		
	x1000 миль	0,6	6	12	18	24	30	36	42	48		
26	Передняя и задняя подвески			I		I		I		I	12	
27	Шины и давление в шинах		I	I	I	I	I	I	I	I	6	
28	Фонари, звуковые сигналы, стеклоочистители и омыватели		I	I	I	I	I	I	I	I	6	
29	Фильтр системы кондиционирования воздуха			R		R		R		R	-	
30	Объем хладагента кондиционера			I		I		I		I	12	

ПРИМЕЧАНИЕ:

1. Проверить через 80000 км (км) или 48 месяцев, затем проверять через каждые 20000 км (км) или 12 месяцев.
2. Первая замена через 160000 км (км), затем менять через каждые 80000 км (км).
3. Включая фильтр в топливном баке.
4. Включая накладки и барабаны стояночного тормоза.

График дополнительного технического обслуживания

В приведенной ниже таблице указаны узлы, которые при определенных условиях эксплуатации автомобиля требуют более частого технического обслуживания по сравнению с обычным графиком технического обслуживания. (Описание см. в разделе “Требования к графику технического обслуживания”).

A-1: Эксплуатация на неровных, грязных или покрытых тающим снегом дорогах	
<input type="checkbox"/> Проверка тормозных накладок и барабанов <<См. примечание 1.>>	Каждые 10000 km (км) или 6 месяцев
<input type="checkbox"/> Проверка тормозных колодок и дисков	Каждые 5000 km (км) или 3 месяца
<input type="checkbox"/> Проверка трубопроводов и шлангов тормозной системы	Каждые 10000 km (км) или 6 месяцев
<input type="checkbox"/> Проверка рулевого колеса, рулевого привода и коробки рулевого механизма	Каждые 5000 km (км) или 3 месяца
<input type="checkbox"/> Затяжка болтов карданного вала (модели AWD)	Каждые 10000 km (км) или 6 месяцев
<input type="checkbox"/> Проверка пылезащитных чехлов приводных валов	Каждые 10000 km (км) или 12 месяцев
<input type="checkbox"/> Проверка передней и задней подвесок	Каждые 10000 km (км) или 6 месяцев
<input type="checkbox"/> Затяжка болтов и гаек на шасси и кузове <<См. примечание 2.>>	Каждые 10000 km (км) или 6 месяцев

A-2: Эксплуатация на пыльных дорогах (дороги в местах с низким процентом мощения, либо в местах, где часто образуются облака пыли и сухой воздух)	
<input type="checkbox"/> Замена моторного масла	Каждые 5000 km (км) или 6 месяцев
<input type="checkbox"/> Замена масляного фильтра двигателя	Каждые 5000 km (км) или 6 месяцев
<input type="checkbox"/> Проверка или замена фильтрующего элемента воздушного фильтра	I:Каждые 2500 km (км) или 3 месяца R:Каждые 40000 km (км) или 48 месяцев
<input type="checkbox"/> Проверка тормозных накладок и барабанов <<См. примечание 1.>>	Каждые 10000 km (км) или 6 месяцев
<input type="checkbox"/> Проверка тормозных колодок и дисков	Каждые 5000 km (км) или 3 месяца
<input type="checkbox"/> Затяжка болтов карданного вала (модели AWD)	Каждые 10000 km (км) или 6 месяцев
<input type="checkbox"/> Замена фильтра системы кондиционирования воздуха	Каждые 15000 km (км)
A-3: Движение по дорогам, посыпанным дорожной солью	
<input type="checkbox"/> Затяжка болтов карданного вала (модели AWD)	Каждые 10000 km (км) или 6 месяцев

В-1: Сильно нагруженный автомобиль (пример: буксировка прицепа, использование кемпера, использование багажника на крыше и т.д.)	
<input type="checkbox"/> Замена моторного масла	Каждые 5000 km (км) или 6 месяцев
<input type="checkbox"/> Замена масляного фильтра двигателя	Каждые 5000 km (км) или 6 месяцев
<input type="checkbox"/> Проверка тормозных накладок и барабанов <<См. примечание 1.>>	Каждые 10000 km (км) или 6 месяцев
<input type="checkbox"/> Проверка тормозных колодок и дисков	Каждые 5000 km (км) или 3 месяца
<input type="checkbox"/> Затяжка болтов карданного вала (модели AWD)	Каждые 10000 km (км) или 6 месяцев
<input type="checkbox"/> Проверка или замена рабочей жидкости автоматической коробки передач (включая передний дифференциал)	I:Каждые 40000 km (км) или 24 месяца R:Каждые 80000 km (км) или 48 месяцев
<input type="checkbox"/> Замена масла раздаточной коробки (модели AWD)	Каждые 20000 km (км) или 24 месяца
<input type="checkbox"/> Замена масла заднего дифференциала (модели AWD)	Каждые 20000 km (км) или 24 месяца
<input type="checkbox"/> Проверка передней и задней подвесок	Каждые 10000 km (км) или 6 месяцев
<input type="checkbox"/> Затяжка болтов и гаек на шасси и кузове <<См. примечание 2.>>	Каждые 10000 km (км) или 6 месяцев
В-2: Частые короткие поездки на расстояние менее 8 km (км) при наружной температуре ниже нуля градусов (температура двигателя не достигнет нормальной температуры)	
<input type="checkbox"/> Замена моторного масла	Каждые 5000 km (км) или 6 месяцев
<input type="checkbox"/> Замена масляного фильтра двигателя	Каждые 5000 km (км) или 6 месяцев

В-3: Продолжительная работа на холостом ходу и/или длительные поездки на малой скорости, например, если автомобиль используется в качестве патрульного, такси или для доставки товаров на дом	
<input type="checkbox"/> Замена моторного масла	Каждые 5000 km (км) или 6 месяцев
<input type="checkbox"/> Замена масляного фильтра двигателя	Каждые 5000 km (км) или 6 месяцев
<input type="checkbox"/> Проверка тормозных накладок и барабанов <<См. примечание 1.>>	Каждые 10000 km (км) или 6 месяцев
<input type="checkbox"/> Проверка тормозных колодок и дисков	Каждые 5000 km (км) или 3 месяца
В-4: Постоянное движение на высокой скорости (80% или более от максимально возможной скорости автомобиля) в течение более 2 часов	
<input type="checkbox"/> Проверка или замена рабочей жидкости автоматической коробки передач (включая передний дифференциал)	I:Каждые 40000 km (км) или 24 месяца R:Каждые 80000 km (км) или 48 месяцев
<input type="checkbox"/> Замена масла раздаточной коробки (модели AWD)	Каждые 20000 km (км) или 24 месяца
<input type="checkbox"/> Замена масла заднего дифференциала (модели AWD)	Каждые 20000 km (км) или 24 месяца

ПРИМЕЧАНИЕ:

1. Включая накладки и барабаны стояночного тормоза.
2. Для болтов крепления сидений, болтов крепления подрамника подвески и U-образных болтов крепления листовых пружин.

Меры предосторожности при самостоятельном техническом обслуживании

Если вы выполняете техническое обслуживание автомобиля самостоятельно, в точности следуйте указаниям, представленным в данных разделах.

Элементы	Детали и инструменты
Состояние аккумуляторной батареи (→стр. 411)	<ul style="list-style-type: none"> • Теплая вода • Пищевая сода • Смазка • Обычный гаечный ключ (для болтов контактных зажимов)
Уровень охлаждающей жидкости двигателя (→стр. 409)	<ul style="list-style-type: none"> • “Toyota Super Long Life Coolant” «Охлаждающая жидкость особо длительного действия Toyota», либо идентичная по качеству охлаждающая жидкость, изготовленная на основе этиленгликоля по технологии гибридных органических кислот, с продолжительным сроком службы и не содержащая силикатов, аминов, нитритов и боратов • “Toyota Super Long Life Coolant” «Охлаждающая жидкость особо длительного действия Toyota» представляет собой смесь из 50% охлаждающей жидкости и 50% деионизированной воды. • Воронка (используется только для добавления охлаждающей жидкости)
Уровень моторного масла (→стр. 405)	<ul style="list-style-type: none"> • “Toyota Genuine Motor Oil” «Оригинальное моторное масло Toyota» или аналогичное • Тканевое или бумажное полотенце • Воронка (используется только для добавления моторного масла)
Предохранители (→стр. 434)	<ul style="list-style-type: none"> • Предохранитель с идентичным номиналом тока
Лампы фонарей (→стр. 438)	<ul style="list-style-type: none"> • Лампа с идентичным номером и номинальной мощностью, что и оригинал • Крестовая отвертка • Плоская отвертка • Гаечный ключ
Радиатор и конденсатор (→стр. 410)	—
Давление в шине (→стр. 425)	<ul style="list-style-type: none"> • Манометр давления в шинах • Источник сжатого воздуха

Элементы	Детали и инструменты
Жидкость омывателя (→стр. 414)	<ul style="list-style-type: none">• Вода или жидкость омывателя, содержащая антифриз (для эксплуатации в зимних условиях)• Воронка (используется только для добавления воды или жидкости омывателя)

⚠ ПРЕДУПРЕЖДЕНИЕ

В моторном отсеке находится множество механизмов и рабочих жидкостей, которые могут неожиданно вырваться наружу, нагреться или наэлектризоваться. Во избежание серьезной или смертельной травмы необходимо соблюдать следующие меры предосторожности.

■ Во время работы в моторном отсеке

- Не подносите близко к работающему вентилятору и ремню привода навесных агрегатов двигателя руки, одежду и инструменты.
- Сразу после окончания поездки не прикасайтесь к двигателю, радиатору, выпускному коллектору и т.д., так как они могут быть горячими. Масло и прочие рабочие жидкости также могут быть горячими.
- Не оставляйте в моторном отсеке легковоспламеняющиеся предметы, например, бумагу и тряпки.
- Не курите, не допускайте образования искр и не подносите открытый огонь к топливу или аккумуляторной батарее. Пары топлива и аккумуляторной батареи огнеопасны.
- При работе с аккумуляторной батареей соблюдайте особую осторожность. Она содержит ядовитую и едкую серную кислоту.
- Будьте осторожны, так как тормозная жидкость может повредить руки или глаза, а также окрашенные поверхности. Если рабочая жидкость попала на руки или в глаза, незамедлительно промойте пораженный участок чистой водой.
Если после этого неприятные ощущения не исчезнут, обратитесь к врачу.

■ При работе вблизи электрических вентиляторов системы охлаждения или решетки радиатора

Автомобили без интеллектуальной системы доступа и пуска без ключа:

Убедитесь, что замок запуска двигателя выключен.

Если замок запуска двигателя находится в положении "ON", при включенной системе кондиционирования воздуха и/или высокой температуре охлаждающей жидкости вентиляторы системы охлаждения могут включиться автоматически. (→стр. 410)

Автомобили с интеллектуальной системой доступа и пуска без ключа:

Убедитесь, что замок запуска двигателя выключен.

Когда замок запуска двигателя находится в режиме IGNITION ON, электрические вентиляторы системы охлаждения могут автоматически включиться при включенной системе кондиционирования воздуха и/или высокой температуре охлаждающей жидкости. (→стр. 410)

■ Защитные очки

Во время проведения работ по техническому обслуживанию автомобиля надевайте защитные очки для защиты глаз от случайного попадания посторонних предметов, рабочих жидкостей и т.д.

**ВНИМАНИЕ!****■ Если вы снимаете фильтрующий элемент воздушного фильтра**

Управление автомобилем без фильтрующего элемента воздушного фильтра может стать причиной преждевременного износа двигателя из-за пыли, содержащейся в воздухе.

■ При низком или повышенном уровне рабочей жидкости

Уровень тормозной жидкости может слегка понизиться при износе тормозных колодок; несколько пониженный уровень тормозной жидкости или повышенный уровень электролита в аккумуляторной батарее – это нормально.

Если требуется частый долив жидкости, это может означать наличие серьезной неполадки.

Капот

Для того чтобы открыть капот, разблокируйте замок в салоне автомобиля.

- 1 Потяните на себя рычаг разблокировки капота. Капот слегка откроется.

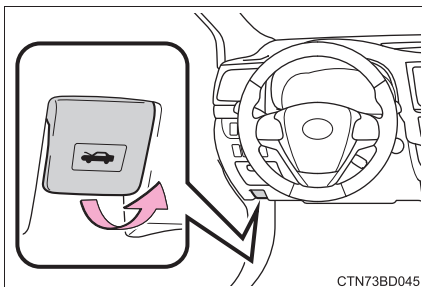

- 2 Потяните вспомогательный рычаг защелки вверх и поднимите капот.

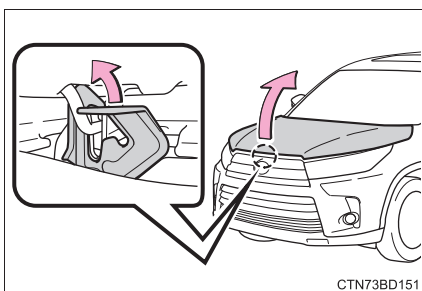

- 3 Зафиксируйте капот в открытом положении, вставив опорную штангу в прорезь.

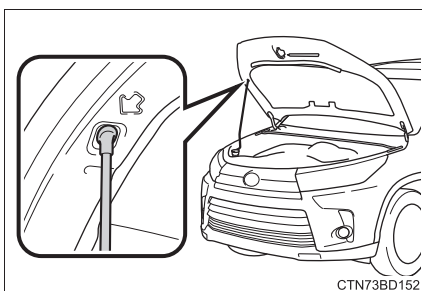

**ПРЕДУПРЕЖДЕНИЕ****■ Проверка перед началом поездки**

Проверьте, чтобы капот был полностью закрыт и заперт.

Если капот не заперт как следует, во время движения он может открыться, что может стать причиной аварии и привести к серьезной травме или смерти.

■ После установки опорной штанги в прорезь

Убедитесь, что штанга надежно удерживает крышку капота, иначе крышка может упасть и ударить вашу голову или тело.

**ВНИМАНИЕ!****■ При закрытии капота**

Перед закрыванием капота обязательно закрепите опорную штангу в зажиме. Попытка закрыть капот с незакрепленной опорной штангой может привести к деформации крышки капота.

Установка напольного домкрата

При использовании напольного домкрата следуйте инструкциям, перечисленным в руководстве к домкрату, и выполняйте работу безопасным образом.

Для того чтобы приподнять автомобиль с помощью напольного домкрата, домкрат необходимо правильно установить. Неправильная установка домкрата может привести к повреждению автомобиля или к травмам.

◆ Передние

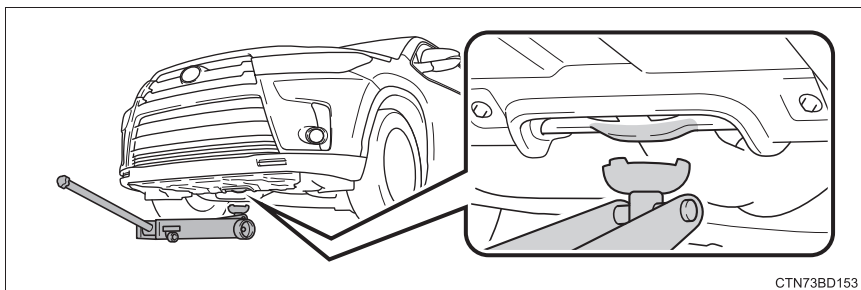

◆ Задние

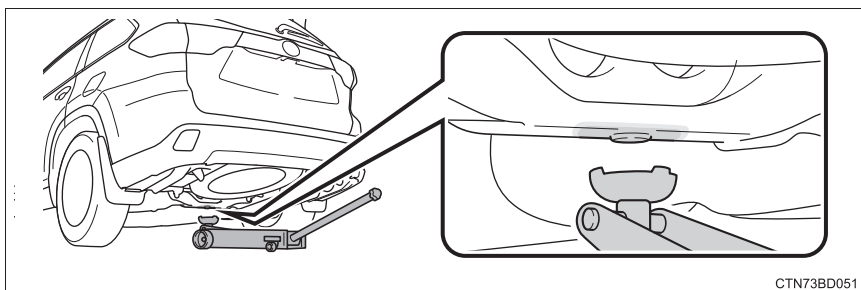

Моторный отсек

■ Двигатель 1AR-FE

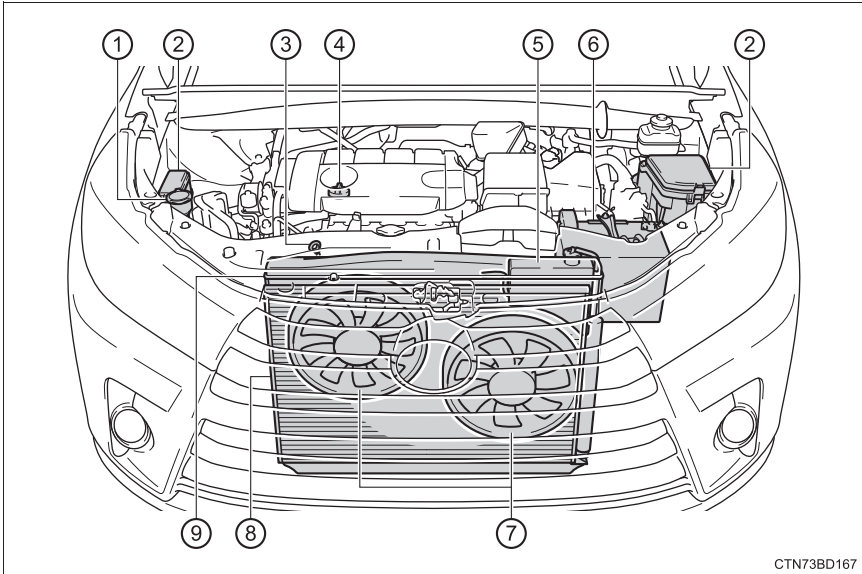

CTN73BD167

- | | |
|--|---|
| ① Бачок жидкости омывателя
(→стр. 414) | ⑤ Расширительный бачок
охлаждающей жидкости
двигателя (→стр. 409) |
| ② Блоки предохранителей
(→стр. 434) | ⑥ Аккумуляторная батарея
(→стр. 411) |
| ③ Щуп для измерения уровня
моторного масла
(→стр. 405) | ⑦ Электрические вентиляторы
системы охлаждения |
| ④ Крышка маслозаливной
горловины двигателя
(→стр. 406) | ⑧ Конденсатор (→стр. 410) |
| | ⑨ Радиатор (→стр. 410) |

■ Двигатель 2GR-FKS

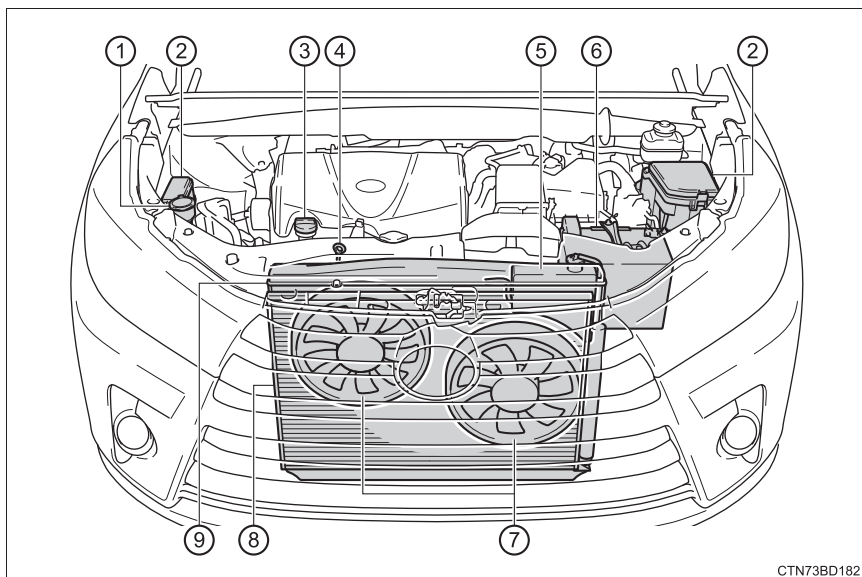

CTN73BD182

- | | |
|--|---|
| ① Бачок жидкости омывателя
(→стр. 414) | ⑤ Расширительный бачок
охлаждающей жидкости
двигателя (→стр. 409) |
| ② Блоки предохранителей
(→стр. 434) | ⑥ Аккумуляторная батарея
(→стр. 411) |
| ③ Крышка маслозаливной
горловины двигателя
(→стр. 405) | ⑦ Электрические вентиляторы
системы охлаждения |
| ④ Щуп для измерения уровня
моторного масла (→стр. 406) | ⑧ Конденсатор (→стр. 410) |
| | ⑨ Радиатор (→стр. 410) |

Моторное масло

Когда двигатель достигнет рабочей температуры и будет выключен, проверьте уровень моторного масла с помощью щупа.

■ Проверка моторного масла

- 1 Припаркуйте автомобиль на ровной поверхности. После прогрева двигателя выключите его и подождите более 5 минут для того, чтобы масло стекло вниз двигателя.
- 2 Вытащите щуп для проверки масла в двигателе, держа под концом щупа тряпку.

▶ Двигатель 1AR-FE

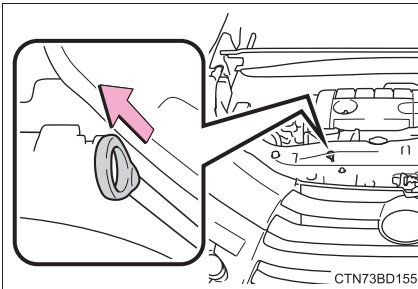

▶ Двигатель 2GR-FKS

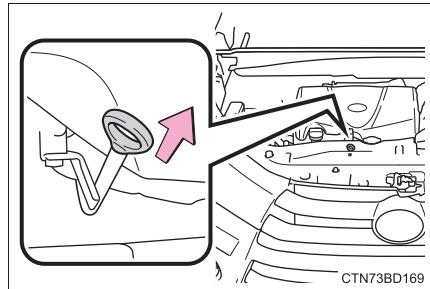

- 3 Начисто вытрите щуп.
- 4 Вставьте щуп обратно, до упора.
- 5 Держа тряпку под концом щупа, вытащите его и проверьте уровень масла.

- 1 Низкий
- 2 Нормальный
- 3 Чрезмерный

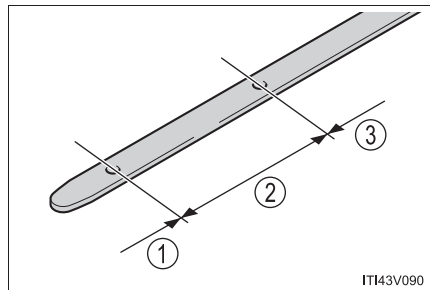

- 6 Начисто вытрите щуп и вставьте его обратно, до упора.

■ Долив моторного масла

Если уровень моторного масла находится ниже или около нижней отметки, необходимо долить масло такого же типа, которое залито в двигатель.

▶ Двигатель 1AR-FE

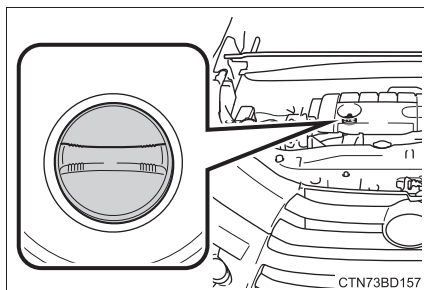

▶ Двигатель 2GR-FKS

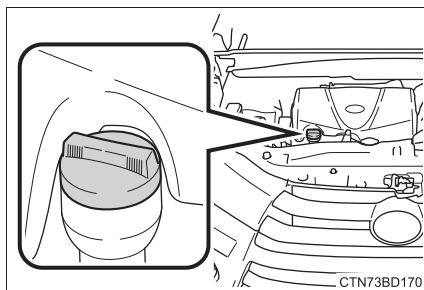

Убедитесь, что добавляемое масло идентично типу масла в двигателе, и подготовьте все необходимое для долива масла.

Выбор моторного масла	→стр. 536
Количество масла (Низкий → Полный)	▶ Двигатель 1AR-FE (1,5 L (л)) ▶ Двигатель 2GR-FKS (1,8 L (л))
Элементы	Чистая воронка

- 1 Снимите крышку маслозаливной горловины, поворачивая ее против часовой стрелки.
- 2 Небольшими порциями добавляйте моторное масло, проверяя его уровень с помощью щупа.
- 3 Установите крышку маслозаливной горловины, поворачивая ее по часовой стрелке.

■ Расход моторного масла

Определенное количество моторного масла будет расходоваться во время движения. В следующих ситуациях расход масла может увеличиться, и потребуется добавить моторное масло во время межсервисных интервалов.

- Когда двигатель новый, например, сразу после приобретения автомобиля или после замены двигателя
- Если используется масло низкого качества или неподходящей вязкости
- Во время движения при высоких оборотах двигателя или с большой нагрузкой, при буксировке или во время ускорения или частого замедления
- При работе двигателя на холостом ходу длительное время или во время частого движения в плотном транспортном потоке

■ При разлитии масла на кожу двигателя (автомобили с двигателем 2GR-FKS)

Во избежание повреждения кожуха двигателя как можно скорее удалите моторное масло с кожуха с помощью нейтрального моющего средства. Не используйте органические растворители, такие как очиститель тормозов.



ПРЕДУПРЕЖДЕНИЕ

■ Отработанное моторное масло

- Отработанное моторное масло содержит потенциально опасные загрязняющие вещества, которые могут вызвать повреждения кожи, например, воспаление и рак кожи. Поэтому старайтесь избегать частых или продолжительных контактов масла с кожей. Для того чтобы удалить моторное масло с кожи, тщательно промойте ее водой с мылом.
- Утилизируйте отработанное моторное масло и фильтры только безопасным и соответствующим способом. Не утилизируйте отработанное моторное масло и фильтры в бытовой мусор, коллекторы или на землю. Информацию об утилизации и переработке отработанного масла можно получить у дилера Toyota, в сервисном центре или в магазине запасных частей.
- Не оставляйте отработанное моторное масло в местах, доступных для детей.

**ВНИМАНИЕ!****■ Во избежание серьезных повреждений двигателя**

Регулярно проверяйте уровень масла.

■ При замене моторного масла

- Будьте осторожны, не проливайте моторное масло на другие части автомобиля.
- Не заливайте слишком много масла. Это может привести к повреждению двигателя.
- Проверяйте уровень моторного масла с помощью щупа при каждой заправке автомобиля маслом.
- Убедитесь, что крышка маслозаливной горловины двигателя плотно затянута.

Охлаждающая жидкость двигателя

Уровень охлаждающей жидкости считается нормальным, если на холодном двигателе он находится между линиями “FULL” и “LOW”, расположенными на расширительном бачке охлаждающей жидкости.

- ① Крышка расширительного бачка
- ② Линия “FULL”
- ③ Линия “LOW”

Если уровень находится на линии “LOW” или ниже, добавьте в бачок охлаждающую жидкость до линии “FULL”.

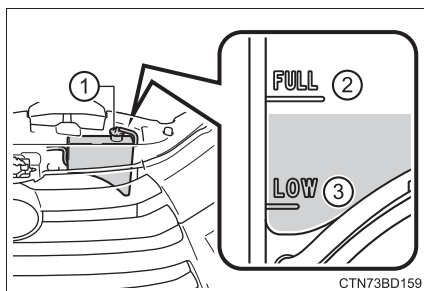

■ Выбор охлаждающей жидкости

В качестве охлаждающей жидкости двигателя используйте только “Toyota Super Long Life Coolant” «Охлаждающая жидкость особо длительного действия Toyota», либо идентичную по качеству охлаждающую жидкость, изготовленную на основе этиленгликоля по технологии гибридных органических кислот, с продолжительным сроком службы и не содержащую силикатов, аминов, нитритов и боратов.

“Toyota Super Long Life Coolant” «Охлаждающая жидкость особо длительного действия Toyota» представляет собой смесь 50% охлаждающей жидкости и 50% деионизированной воды. (Минимальная температура: -35°C [-31°])

Для получения дополнительных сведений об охлаждающей жидкости двигателя обратитесь к дилеру Toyota.

■ Если уровень охлаждающей жидкости снижается вскоре после долива

Визуально проверьте радиатор, шланги, крышки расширительного бачка охлаждающей жидкости, сливной кран и насос системы охлаждения.

Если не удастся обнаружить утечку, обратитесь к дилеру Toyota для проверки крышки и утечек жидкости из системы охлаждения.

 **ПРЕДУПРЕЖДЕНИЕ****■ Когда двигатель горячий**

Не снимайте крышку расширительного бачка охлаждающей жидкости или крышку радиатора.

Система охлаждения может находиться под давлением, и, если снять крышку, горячая охлаждающая жидкость может вырваться наружу, вызвав серьезные травмы, например, ожоги.

 **ВНИМАНИЕ!****■ При добавлении охлаждающей жидкости**

В качестве охлаждающей жидкости нельзя использовать в чистом виде ни обычную воду, ни антифриз. Должное охлаждение, смазку и защиту от коррозии обеспечивает только правильно подобранная смесь антифриза и воды. Обязательно внимательно ознакомьтесь с информацией на этикетке емкости с антифризом или охлаждающей жидкостью.

■ Если вы пролили охлаждающую жидкость

Не забывайте смыть ее водой, чтобы она не повредила детали или лакокрасочное покрытие.

Радиатор и конденсатор

Проверьте радиатор и конденсатор и удалите из них посторонние предметы.

Если радиатор или конденсатор оказались слишком грязными или вы не уверены в их техническом состоянии, обратитесь к дилеру Toyota.

 **ПРЕДУПРЕЖДЕНИЕ****■ Когда двигатель горячий**

Не прикасайтесь к радиатору или конденсатору, поскольку они могут быть горячими, и прикосновение к ним может вызвать серьезные травмы, например, ожоги.

Аккумуляторная батарея

Проверьте аккумуляторную батарею следующим образом:

■ Внешний вид аккумуляторной батареи

Убедитесь, что клеммы аккумуляторной батареи не подверглись воздействию коррозии, отсутствуют ослабленные соединения, трещины или ослабленные хомуты.

- ① Клеммы
- ② Хомут крепления аккумуляторной батареи

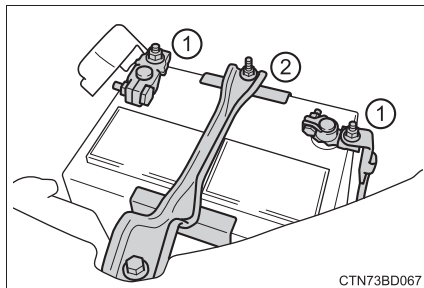

CTN73BD067

■ Перед подзарядкой

Во время подзарядки аккумуляторной батареи из нее выделяется легко воспламеняющийся и взрывоопасный водород. Поэтому, прежде чем начинать подзарядку, обратите внимание на следующее:

- Если подзаряжаемая аккумуляторная батарея не снята с автомобиля, не забудьте отсоединить заземляющий провод.
- Прежде чем подключать и отсоединять провода зарядного устройства от аккумуляторной батареи, убедитесь, что переключатель питания зарядного устройства выключен.

■ После подзарядки/повторного подключения аккумуляторной батареи (автомобили с интеллектуальной системой доступа и пуска без ключа)

Двигатель может не запускаться. Для того чтобы инициализировать систему, выполните следующую процедуру.

- 1 Переключите рычаг переключения передач в положение P.
 - 2 Откройте и закройте любую из дверей.
 - 3 Перезапустите двигатель.
- Разблокировка дверей с помощью интеллектуальной системы доступа и пуска без ключа может быть невозможна сразу после повторного подключения аккумуляторной батареи. В этом случае заблокируйте/разблокируйте двери с помощью беспроводного пульта дистанционного управления или механического ключа.
 - Запустите двигатель при замке запуска двигателя в режиме ACCESSORY. Двигатель может не запуститься, когда замок запуска двигателя выключен. Однако со второй попытки двигатель заработает нормально.
 - Режим замка запуска двигателя записывается автомобилем. Если аккумуляторная батарея была отсоединена и снова подключена, автомобиль восстановит режим замка запуска двигателя перед отсоединением аккумуляторной батареи. Обязательно выключайте двигатель перед отсоединением аккумуляторной батареи. Будьте особенно осторожны при подключении аккумуляторной батареи, если неизвестен режим, в котором находился замок запуска двигателя до того, как аккумуляторная батарея была отсоединена.

Если даже после нескольких попыток система не запускается, обратитесь к дилеру Toyota.



ПРЕДУПРЕЖДЕНИЕ

■ Химические вещества в аккумуляторной батарее

В аккумуляторных батареях содержится ядовитая, едкая серная кислота; из них может выделяться легко воспламеняющийся и взрывоопасный водород. Для того чтобы снизить риск получения серьезных или смертельных травм, при работе с аккумуляторной батареей или рядом с ней соблюдайте следующие меры предосторожности:

- При прикосновении инструментов к клеммам аккумуляторной батареи старайтесь не допускать возникновения искр.
- Не курите и не зажигайте спички вблизи аккумуляторной батареи.
- Избегайте контакта с глазами, кожей и одеждой.
- Запрещается вдыхать или глотать электролит.
- При проведении работ вблизи аккумуляторной батареи надевайте защитные очки.
- Не подпускайте детей близко к аккумуляторной батарее.

**ПРЕДУПРЕЖДЕНИЕ****■ Безопасное место для зарядки аккумуляторной батареи**

Зарядку аккумуляторной батареи всегда проводите на открытом воздухе. Не заряжайте аккумуляторную батарею в гараже или в закрытом помещении с недостаточной вентиляцией.

■ Как зарядить аккумуляторную батарею

Выполняйте только медленную зарядку (5 А или менее). Аккумуляторная батарея может взорваться при более быстрой зарядке.

■ Экстренные меры в отношении электролита

- При попадании электролита в глаза
Промойте глаза чистой водой в течение как минимум 15 минут и затем незамедлительно обратитесь к врачу. По возможности продолжайте смачивать глаза влажной губкой или тканью по пути следования в ближайшее медицинское учреждение.
- При попадании электролита на кожу
Тщательно вымойте поврежденный участок кожи водой. Если вы почувствовали жжение или боль, незамедлительно обратитесь к врачу.
- При попадании электролита на одежду
Возможно просачивание электролита через ткань на кожу. В этом случае незамедлительно снимите одежду и при необходимости выполните описанные выше действия.
- Если вы случайно проглотили электролит
Выпейте большое количество воды или молока. Затем незамедлительно вызовите скорую медицинскую помощь.

**ВНИМАНИЕ!****■ Во время подзарядки аккумуляторной батареи**

Запрещается подзаряжать аккумуляторную батарею при работающем двигателе. Также убедитесь, что все дополнительные устройства выключены.

Жидкость омывателя

Если омыватель не работает или на многофункциональном информационном дисплее появляется предупреждающее сообщение, возможно, бачок омывателя пустой. Долейте жидкость омывателя.

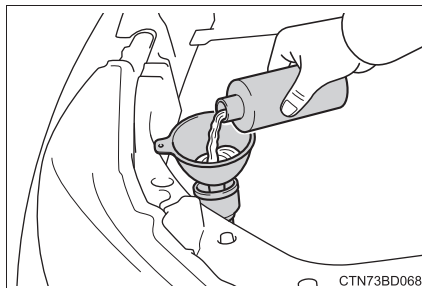

⚠ ПРЕДУПРЕЖДЕНИЕ

■ При добавлении жидкости омывателя

Не следует добавлять жидкость в бачок омывателя, если двигатель не успел остыть или работает, так как жидкость омывателя содержит спирт, который может воспламениться при попадании на двигатель и т.д.

⚠ ВНИМАНИЕ!

■ Используйте только специальную жидкость омывателя

Не используйте мыльную воду или антифриз для двигателя вместо жидкости омывателя.

Это может привести к обесцвечиванию окрашенных поверхностей автомобиля, а также к повреждению насоса, в результате чего могут возникнуть проблемы с распылением жидкости омывателя.

■ Разбавление жидкости омывателя

Разбавьте жидкость омывателя водой при необходимости.

Разбавлять жидкость омывателя следует согласно таблице температур замерзания жидкости, указанной на этикетке бутылки.

Шины

Заменяйте или переставляйте шины в соответствии с графиком технического обслуживания и степенью износа протектора.

Проверка шин

Проверьте, видны ли индикаторы износа протектора на шинах. Также проверьте шины на неравномерный износ, например, чрезмерный износ с одной стороны протектора.

Если перестановка не производилась, проверьте состояние запасного колеса и давление в шине.

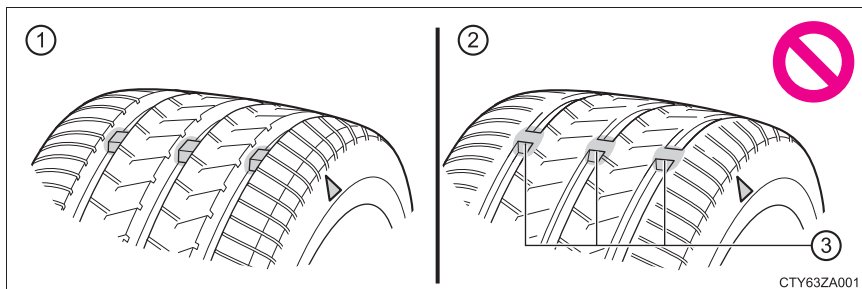

- ① Новый протектор
- ② Изношенный протектор
- ③ Индикатор износа протектора

Местоположение индикаторов износа протектора обозначается метками “TWI” или “Δ” и т.д., которые запрессованы в боковую поверхность каждой шины.

Замените шины, если видны индикаторы износа протектора на шине.

Перестановка шин

Переставляйте шины в указанном порядке.

Не забудьте инициализировать систему предупреждения о низком давлении в шинах после перестановки шин.

Модели 2WD:

Для того чтобы сделать износ шин более равномерным и продлить срок их службы, Toyota рекомендует выполнять перестановку приблизительно через каждые 10000 km (км).

Модели AWD:

Для того чтобы сделать износ шин более равномерным и продлить срок их службы, Toyota рекомендует выполнять перестановку приблизительно через каждые 5000 km (км).

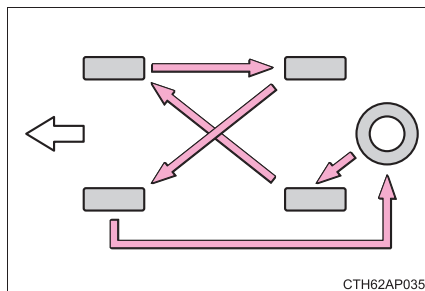

Система предупреждения о низком давлении в шинах (при наличии)

Ваш автомобиль оснащен системой предупреждения о низком давлении в шинах, использующей клапаны и передатчики системы предупреждения о низком давлении в шинах, прежде чем это может привести к серьезным неполадкам.

Если давление в шинах падает ниже предварительно определенного уровня, водитель уведомляется об этом сигнальной лампой. (→стр. 472)

◆ Установка клапанов и передатчиков системы предупреждения о низком давлении в шинах

При замене шин или дисков следует также устанавливать клапаны и передатчики системы предупреждения о низком давлении в шинах.

Когда установлены новые клапаны и передатчики системы предупреждения о низком давлении в шинах, необходимо зарегистрировать в компьютере системы предупреждения новые идентификационные коды, а также инициализировать систему предупреждения о низком давлении в шинах. Обратитесь к дилеру Toyota, чтобы зарегистрировать идентификационные коды клапанов и передатчиков системы предупреждения о низком давлении в шинах. (→стр. 419)

◆ Инициализация системы предупреждения о низком давлении в шинах

■ Систему предупреждения о низком давлении в шинах необходимо инициализировать при следующих обстоятельствах:

- Когда давление в шинах изменяется, например, при изменении скорости движения или массы груза.

После инициализации системы предупреждения о низком давлении в шинах текущее давление в шинах устанавливается в качестве эталона давления.

■ Порядок инициализации системы предупреждения о низком давлении в шинах

- 1 Припаркуйте автомобиль в безопасном месте и выключите замок запуска двигателя.

Инициализацию нельзя выполнять во время движения автомобиля.

- 2 Отрегулируйте давление в шинах в соответствии с предписанным уровнем давления в холодных шинах. (→стр. 542)

Обязательно отрегулируйте давление в шинах в соответствии с предписанным уровнем давления в холодных шинах. Система предупреждения о низком давлении в шинах функционирует, используя данные значения в качестве базовых.

- 3 Поверните замок запуска двигателя в режим IGNITION ON.

- 4 Нажмите и удерживайте переключатель сброса предупреждения о низком давлении в шинах, пока сигнальная лампа низкого давления в шине медленно не мигнет 3 раза.

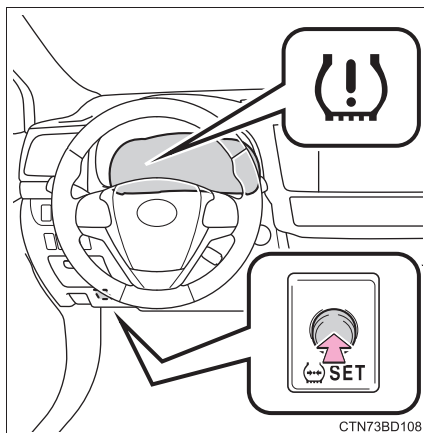

- 5 Подождите несколько минут, удерживая замок запуска двигателя в режиме IGNITION ON, а затем выключите замок запуска двигателя.

◆ Регистрация идентификационных кодов

Клапан и передатчик системы предупреждения о низком давлении в шинах имеют свой уникальный идентификационный код. При замене клапана и передатчика системы предупреждения о низком давлении в шинах необходимо зарегистрировать идентификационный код. Зарегистрируйте идентификационный код у дилера Toyota.

■ Когда требуется заменять шины на автомобиле

Заменять шины требуется в следующих случаях:

- Индикаторы износа протектора видны на шине.
- При наличии внешних повреждений шины, таких как порезы, глубокие трещины, обнажающие корд, и выпуклости, свидетельствующие о внутренних повреждениях
- Когда шина часто спускает или когда размер и местоположение пореза не позволяют выполнить полноценный ремонт шины

Если у вас возникают сомнения, обратитесь к дилеру Toyota.

■ При замене шин и дисков (автомобили с системой предупреждения о низком давлении в шинах)

Если идентификационный код клапана и передатчика системы предупреждения о низком давлении в шинах не зарегистрирован, система предупреждения о низком давлении в шинах будет работать неправильно. После приблизительно 20 минут движения сигнальная лампа низкого давления в шине мигает в течение 1 минуты и остается включенной, указывая на неисправность.

■ Срок службы шин

Если шина эксплуатируется больше 6 лет, ее обязательно должен проверить специалист, даже если она никогда не эксплуатировалась или эксплуатировалась редко, а ее повреждения практически незаметны.

■ Правильное хранение запасного колеса

Поскольку неправильно хранимое запасное колесо может повредить проволочный трос, удерживающий его, ежедневно проверяйте, что запасное колесо хранится правильно.

- Если хранимое запасное колесо наклонено или вызывает дребезг во время движения, расположите запасное колесо надлежащим образом, правильно соблюдая процедуру замены колеса (→стр. 495).

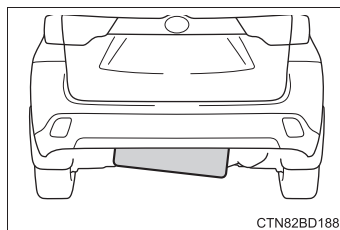

- Если запасное колесо наклонено, домкрат в сборе может застрять в отверстии диска. Если запасное колесо дребезжит во время движения, оно не может быть полностью поднято. Опустите запасное колесо на землю и убедитесь, что домкрат в сборе располагается перпендикулярно отверстию в диске.
- Медленно и равномерно поднимайте колесо, пока не раздастся щелчок, и ручка домкрата не отскочит.
- Если не удастся опустить запасное колесо, проволочный трос может быть отрезан. Проверьте автомобиль у дилера Toyota.

■ Стандартные проверки давления в шинах (автомобили с системой предупреждения о низком давлении в шинах)

Система предупреждения о низком давлении в шинах не является заменой периодической проверки давления. Проверка давления в шинах должна быть частью вашей ежедневной проверки автомобиля.

■ Если высота протектора зимних шин составляет менее 4 мм (мм)

Эффективность этих шин как зимних утрачена.

■ Ситуации, когда система предупреждения о низком давлении в шинах может работать неправильно (при наличии)

- В следующих случаях система предупреждения о низком давлении в шинах может работать неправильно.
 - Если используются неоригинальные диски Toyota.
 - Шина была заменена шиной, которая не является шиной OE (оригинальное оборудование).
 - Шина была заменена шиной не предписанного размера.
 - Установлены цепи противоскольжения и т.д.
 - Установлена опциональная шина run-flat.
 - На стекле имеется тонировка, влияющая на радиосигналы.
 - Если имеется большое количество снега или льда на автомобиле, особенно вокруг колес или колесных арок.
 - Если давление в шинах значительно выше предписанного уровня.
 - Если запасное колесо находится в зоне плохого приема радиосигнала.
 - Если в багажном отделении находится большой металлический предмет, который может быть помехой для получения сигнала.
- Это может повлиять на производительность в следующих ситуациях.
 - Вблизи телевизионных вышек, электростанций, бензоколонок, радиостанций, больших экранов, аэропортов или других сооружений, которые создают сильные радиоволны или электрические помехи
 - Когда при себе имеется портативный радиоприемник, мобильный телефон, беспроводной телефон или другое беспроводное средство связи
- Когда автомобиль припаркован, время до начала или выключения предупреждения может быть увеличено.
- Когда давление в шинах снижается быстро, например, когда шина взорвалась, предупреждение может не работать.

■ Операция инициализации (автомобили с системой предупреждения о низком давлении в шинах)

- Обязательно выполните инициализацию после регулировки давления в шинах. Также проверьте, чтобы шины были холодными перед началом инициализации или регулировки давления в шинах.
- Если вы случайно выключили замок запуска двигателя в процессе инициализации, не требуется снова нажимать переключатель сброса, поскольку инициализация запустится автоматически, когда замок запуска двигателя будет повернут в режим IGNITION ON в следующий раз.
- Если вы случайно нажали переключатель сброса, когда инициализация не требуется, отрегулируйте давление в шинах в соответствии с предписанным уровнем давления в холодных шинах и снова выполните инициализацию.

■ При сбое инициализации системы предупреждения о низком давлении в шинах (при наличии)

Инициализацию можно выполнить через несколько минут. Однако в следующих случаях настройки не записываются в память, и система будет работать неправильно. Если повторные попытки записать настройки давления в шинах не удадутся, проверьте автомобиль у дилера Toyota.

- При использовании переключателя сброса предупреждения о низком давлении в шинах сигнальная лампа низкого давления в шине не мигает 3 раза.
- После выполнения процедуры инициализации сигнальная лампа низкого давления в шине мигает в течение 1 минуты, а затем продолжает гореть после движения в течение 20 минут.

 **ПРЕДУПРЕЖДЕНИЕ****■ При проверке или замене шин**

Во избежание несчастных случаев соблюдайте следующие меры предосторожности.

Пренебрежение ими может привести к повреждению деталей трансмиссии, а также функций управления автомобилем, что, в свою очередь, может стать причиной несчастного случая с серьезными или смертельными травмами.

- Не устанавливайте на автомобиль одновременно шины разных типов, моделей или шины с разным рисунком протектора.
Также не используйте одновременно шины со значительно отличающейся степенью износа протектора.
- Не используйте шины, размеры которых отличаются от размеров, рекомендованных для автомобилей Toyota.
- Не устанавливайте на автомобиль одновременно шины разных конструкций (радиальные шины, диагонально-комбинированные шины и шины с диагональным расположением нитей корда).
- Не устанавливайте на автомобиль одновременно летние, всесезонные и зимние шины.
- Не используйте шины, которые уже использовались на другом автомобиле.
Не устанавливайте шины, если не знаете, как они использовались ранее.

■ При инициализации системы предупреждения о низком давлении в шинах (при наличии)

Не используйте переключатель сброса предупреждения о низком давлении в шинах, не отрегулировав сначала давление в шинах до предписанного уровня. В противном случае сигнальная лампа низкого давления в шине может не включиться даже при низком давлении, либо может включиться, когда давление в шине будет нормальным.

**ВНИМАНИЕ!**

■ **Ремонт или замена шин, дисков, а также клапанов, передатчиков и колпачков клапанов шин системы предупреждения о низком давлении в шинах (автомобили с системой предупреждения о низком давлении в шинах)**

- При снятии или установке дисков, шин или клапанов и передатчиков системы предупреждения о низком давлении в шинах обратитесь к дилеру Toyota, поскольку при неправильном обращении клапаны и передатчики можно повредить.
- Обязательно установите колпачки клапанов шин. Если колпачки клапанов не установлены, вода может попасть в клапаны системы предупреждения о низком давлении в шинах, и они могут отскочить.
- При замене колпачков клапанов используйте только указанные колпачки. Возможно заедание колпачка.

■ **Во избежание повреждения клапанов и передатчиков системы предупреждения о низком давлении в шинах (автомобили с системой предупреждения о низком давлении в шинах)**

Когда шина была отремонтирована с помощью жидкого герметика, клапан и передатчик системы предупреждения о низком давлении в шинах могут работать неправильно. Если применялся жидкий герметик, как можно быстрее обратитесь к официальному дилеру Toyota или в другую квалифицированную мастерскую. При замене колеса не забудьте заменить клапан и передатчик системы предупреждения о низком давлении в шинах. (→стр. 417)

■ **При движении по неровным дорогам**

Будьте особенно внимательны при движении по неровным дорогам или дорогам с рыхлым покрытием.

Эти условия могут вызвать падение давления воздуха в шинах и снизить их амортизирующую способность. Кроме того, движение по неровным дорогам может вызвать повреждение как шин, так и дисков, и кузова автомобиля.

■ **Если давление в шинах снижается во время движения**

Не продолжайте движение. В противном случае шины и/или диски могут прийти в негодность.

Давление в шинах

Убедитесь, что давление в шинах соответствует норме. Проверять давление в шинах следует не реже одного раза в месяц. Тем не менее, Toyota рекомендует проверять давление в шинах каждые две недели. (→стр. 542)

■ Последствия, вызываемые эксплуатацией автомобиля с неправильным давлением в шинах

Эксплуатация автомобиля с неправильным давлением в шинах может привести к следующим последствиям:

- Повышенный расход топлива
- Снижение ездового комфорта и срока службы шин
- Снижение уровня безопасности
- Повреждение трансмиссии

Если шины приходится подкачивать слишком часто, проверьте их у дилера Toyota.

■ Инструкции по проверке давления в шинах

При проверке давления в шинах соблюдайте следующие правила:

- Проверяйте давление только на холодных шинах.
Точные значения давления в шинах могут быть получены, если автомобиль простоял без движения не менее 3 часов или поездка была протяженностью не более 1,5 km (км).
- Для проверки давления всегда используйте манометр.
Внешний вид шин не дает адекватного представления о давлении в них. Кроме того, даже небольшое снижение давления в шинах может сказаться на качестве езды и управлении автомобилем.
- Не снижайте давление в шинах сразу по окончании поездки. Обычно после поездки давление в шинах несколько выше нормы.
- Запрещается превышать уровень грузоподъемности автомобиля.
Пассажиры и груз должны размещаться так, чтобы не нарушать сбалансированности автомобиля.

 **ПРЕДУПРЕЖДЕНИЕ****■ Поддержание давления в шинах на должном уровне является непременным условием надежности их службы**

Поддерживайте давление в шинах на должном уровне. Неверное давление в шинах может стать причиной возникновения указанных ниже обстоятельств и привести к аварии с серьезными или смертельными травмами:

- Чрезмерный износ
- Неравномерный износ
- Недостаточные характеристики управления
- Возможность разрыва шины в результате перегрева
- Потеря герметичности бортов шины
- Деформация диска и/или отделение шины
- Повышение риска повреждения шины от опасностей на дороге

 **ВНИМАНИЕ!****■ При осмотре и проверке давления в шинах**

Не забывайте надевать колпачки на клапаны шин.

Если колпачки отсутствуют, в клапаны попадает грязь и влага, которые могут привести к утечке воздуха, а это, в свою очередь, - к аварии. Если колпачки утеряны, замените их как можно быстрее.

Диски

Диски подлежат замене в случае их деформации, возникновения трещин или глубокой коррозии. Несоблюдение этих правил может привести к отделению шины от диска или стать причиной потери управления.

Выбор дисков

При замене дисков убедитесь, что новые колеса идентичны старым по следующим параметрам: грузоподъемность, диаметр, ширина обода и смещение*.

Заменить диски можно у дилера Toyota.

*: Традиционно используется термин "вылет".

Toyota не рекомендует использовать следующее:

- Диски разных размеров или типов
- Диски, бывшие в употреблении
- Диски, восстановленные после деформации

Меры предосторожности при использовании легкосплавных дисков

- Используйте только колесные гайки Toyota и гаечные ключи, предназначенные для легкосплавных дисков.
- Если вы переставляете, ремонтируете или заменяете шины, колесные гайки следует подтянуть после прохождения первых 1600 км (км).
- При использовании цепей противоскольжения будьте осторожны и старайтесь не повредить легкосплавные диски.
- При балансировке колес используйте только оригинальные балансировочные грузики Toyota или их эквивалент и пластмассовый или резиновый молоток.

■ При замене дисков (автомобили с системой предупреждения о низком давлении в шинах)

На дисках вашего автомобиля установлены клапаны и передатчики системы предупреждения о низком давлении в шинах, по данным которых система предупреждения о низком давлении в шинах дает заблаговременное предупреждение о низком давлении в шинах. При замене дисков должны быть установлены клапаны и передатчики системы предупреждения о низком давлении в шинах. (→стр. 417)

⚠ ПРЕДУПРЕЖДЕНИЕ

■ При замене дисков

- Не используйте диски, отличающиеся от рекомендованных в Руководстве для владельца, т.к. это может привести к потере управления автомобилем.
- Не используйте камеры в бескамерных шинах при потере последними герметичности. Это может привести к аварии с серьезными или смертельными травмами.

■ При установке колесных гаек

- Убедитесь в том, что колесные гайки устанавливаются конусным концом внутрь. Установка колесных гаек конусными концами наружу может привести к поломке диска, а также стать причиной отсоединения колеса во время движения, что может привести к аварии с серьезными или смертельными травмами.

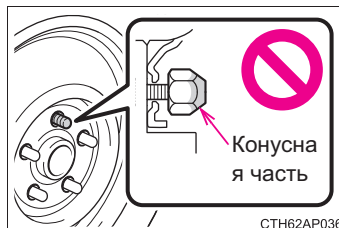

- Запрещается использовать масло или смазку для болтов или колесных гаек. Масло и смазка могут явиться причиной чрезмерного затягивания колесных гаек, что приводит к повреждению болта или колесного диска. Кроме того, масло или смазка могут стать причиной ослабления колесных гаек, и колесо может слететь, что приведет к аварии с серьезными или смертельными травмами. Удалите все масло или смазку с болтов или колесных гаек.

⚠ ВНИМАНИЕ!

■ Замена клапанов и передатчиков системы предупреждения о низком давлении в шинах (автомобили с системой предупреждения о низком давлении в шинах)

- Поскольку ремонт или замена шин может повлиять на работу клапанов и передатчиков системы предупреждения о низком давлении в шинах, производите обслуживание шин только у дилера Toyota или в другом квалифицированном сервисном центре. Кроме того, приобретайте данные клапаны и передатчики только у дилера Toyota.
- Убедитесь, что на вашем автомобиле Toyota используются только оригинальные диски. Клапаны и передатчики системы предупреждения о низком давлении в шинах на неоригинальных дисках могут работать неправильно.

Фильтр системы кондиционирования воздуха

Фильтр системы кондиционирования воздуха необходимо регулярно менять для поддержания эффективной работы системы кондиционирования воздуха.

Способ извлечения

- 1 Автомобили без интеллектуальной системы доступа и пуска без ключа:

Поверните замок запуска двигателя в положение "LOCK".

Автомобили с интеллектуальной системой доступа и пуска без ключа:
Выключите замок запуска двигателя.

- 2 Откройте перчаточный ящик.
Снимите ограничитель.

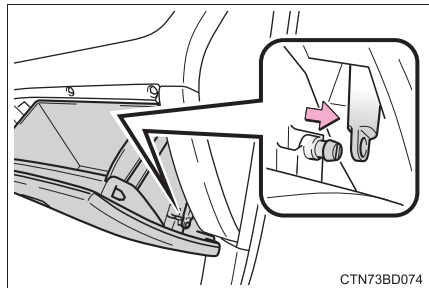

- 3 Нажмите на каждую сторону перчаточного ящика и отсоедините верхние крепления. Затем вытащите перчаточный ящик и отсоедините нижние крепления.

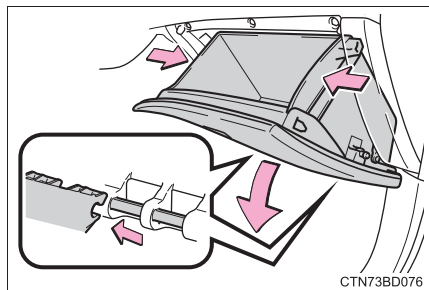

- 4 Потяните крышку вниз.

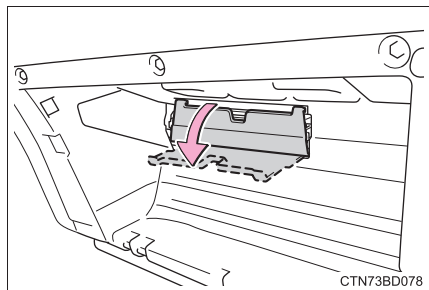

- 5 Снимите крышку фильтра.

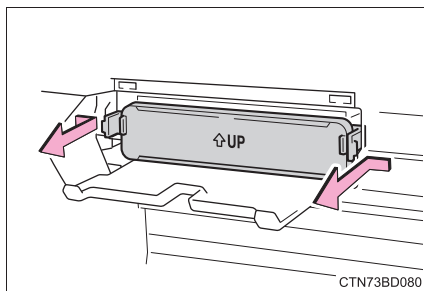

- 6 Извлеките старый фильтр системы кондиционирования воздуха и вставьте новый.

Значки "↑UP" на фильтре должны указывать вверх.

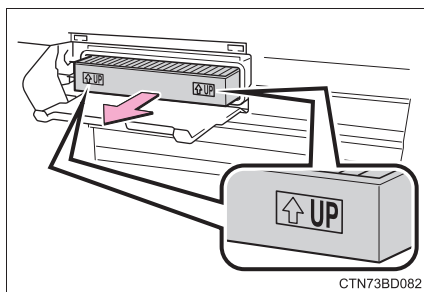

■ Интервал между проверками

Проверку и замену фильтра системы кондиционирования воздуха следует производить в соответствии с графиком технического обслуживания. В условиях запыленности или при движении в плотном транспортном потоке может потребоваться более частая замена. (→стр. 387)

■ Если поток воздуха из вентиляционных отверстий стал существенно слабее

Это может означать, что фильтр засорен. Проверьте фильтр и при необходимости замените новой деталью.

⚠ ВНИМАНИЕ!

■ При использовании системы кондиционирования воздуха

Фильтр всегда должен быть установлен.

Использование системы кондиционирования воздуха без фильтра может привести к повреждению системы.

Элемент питания беспроводного пульта дистанционного управления/электронного ключа

Если элемент питания разрядился, замените его новой деталью.

Вам понадобятся следующие инструменты:

- Плоская отвертка
- Небольшая плоская отвертка
- Литиевый элемент питания CR2016 (автомобили без интеллектуальной системы доступа и пуска без ключа) или CR2032 (автомобили с интеллектуальной системой доступа и пуска без ключа)

Замена элемента питания

- ▶ Автомобили без интеллектуальной системы доступа и пуска без ключа

1 Снимите крышку.

Во избежание повреждения ключа закройте наконечник плоской отвертки лоскутом ткани.

Во избежание разборки кнопок направляйте поверхность кнопки вниз

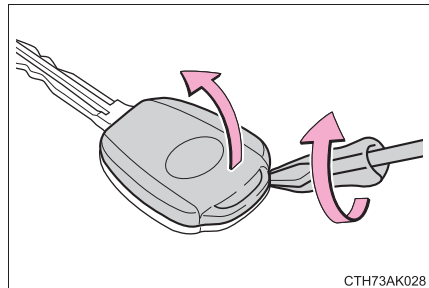

2 Извлеките модуль.

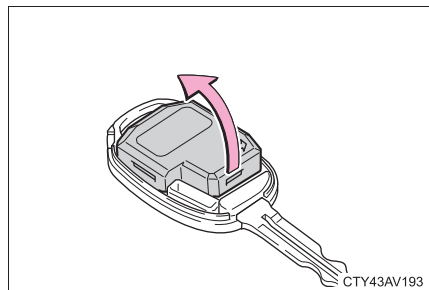

- 3 Откройте крышку корпуса с помощью монеты, обернутой лентой и т.д., затем извлеките разряженный элемент питания с помощью небольшой плоской отвертки.

Вставьте новый элемент питания так, чтобы контакт “+”.

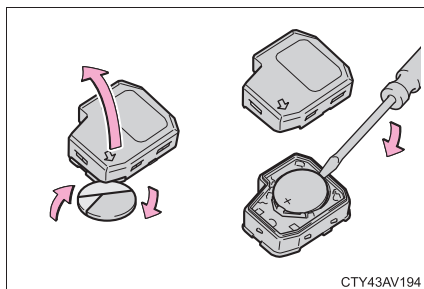

- Автомобили с интеллектуальной системой доступа и пуска без ключа

- 1 Извлеките механический ключ.

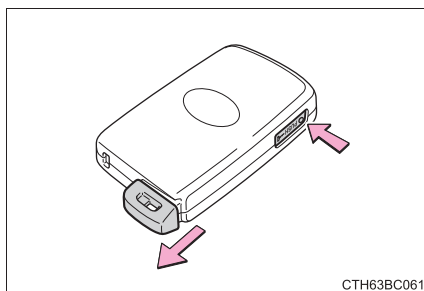

- 2 Снимите крышку.

Во избежание повреждения ключа закройте наконечник плоской отвертки лоскутом ткани.

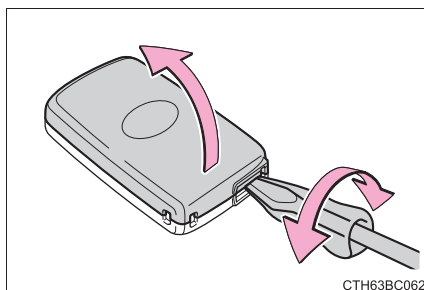

- 3 Снимите крышку элемента питания.

Во избежание повреждения ключа накройте конец отвертки лоскутом ткани.

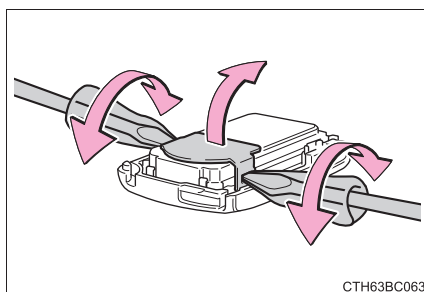

- 4 Извлеките разряженный элемент питания.

Вставьте новый элемент питания так, чтобы контакт “+”.

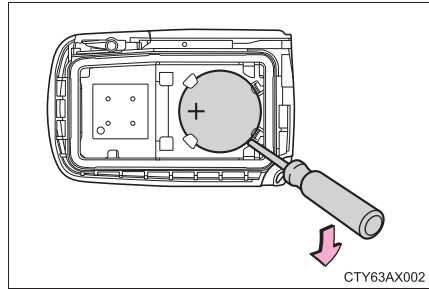

- Используйте литиевые элементы питания CR2016 (автомобили без интеллектуальной системы доступа и пуска без ключа) или CR2032 (автомобили с интеллектуальной системой доступа и пуска без ключа)

- Элементы питания можно приобрести у дилера Toyota и в магазинах, торгующих электроприборами или фотокамерами.
- Заменяйте элемент питания только элементом питания того же типа или аналогичным, рекомендованным производителем.
- Утилизируйте использованные элементы питания в соответствии с местным законодательством.

- Если элемент питания ключа разряжен

Могут появиться следующие признаки:

- Интеллектуальная система доступа и пуска без ключа (при наличии) и беспроводной пульт дистанционного управления будут работать неправильно.
- Рабочий диапазон сократился.



ПРЕДУПРЕЖДЕНИЕ

- Снятая аккумуляторная батарея и другие детали

Эти детали имеют небольшие размеры, и если дети их проглотят, они могут задохнуться. Держать вдали от детей. Пренебрежение этим правилом может стать причиной серьезной травмы или смерти.



ВНИМАНИЕ!

- Для нормальной работы после замены элемента питания

Во избежание несчастных случаев соблюдайте следующие меры предосторожности:

- Во время работы руки всегда должны быть сухими. Влага может вызвать коррозию элемента питания.
- Не касайтесь никаких других компонентов внутри беспроводного пульта дистанционного управления и не перемещайте их.
- Не сгибайте контакты элемента питания.

Проверка и замена предохранителей

Если не работает какой-либо электрический компонент, причиной может быть перегоревший предохранитель. В этом случае проверьте и при необходимости замените предохранители.

- 1 Автомобили без интеллектуальной системы доступа и пуска без ключа:

Поверните замок запуска двигателя в положение "LOCK".

Автомобили с интеллектуальной системой доступа и пуска без ключа:

Выключите замок запуска двигателя.

- 2 Откройте крышку блока предохранителей.

- ▶ Моторный отсек (блок предохранителей типа А)

Нажмите на язычок и поднимите крышку вверх.

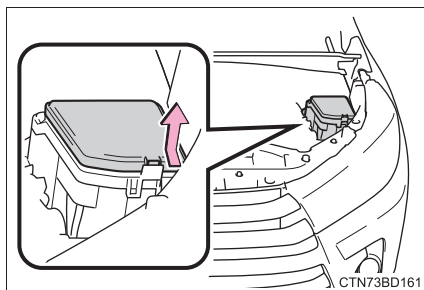

- ▶ Моторный отсек (блок предохранителей типа В)

Нажмите на язычок и поднимите крышку вверх.

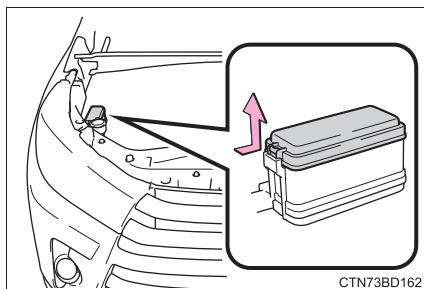

► Под приборной панелью со стороны водителя

Снимите крышку.

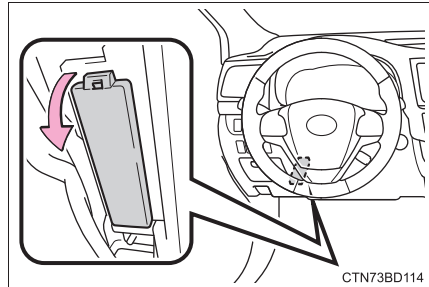

3 При помощи вытягивающего инструмента извлеките предохранитель.

При помощи вытягивающего инструмента можно извлечь только предохранители типа А.

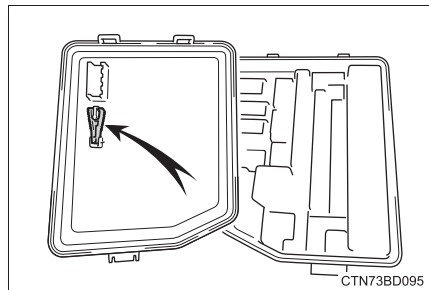

4 Проверьте, не перегорел ли предохранитель.

- ① Исправный предохранитель
- ② Перегоревший предохранитель

Тип А и В:

Замените перегоревший предохранитель на новый с таким же номиналом тока. Номиналы тока предохранителей указаны на крышке блока предохранителей.

Тип С:

Обратитесь к дилеру Toyota.

► Тип А

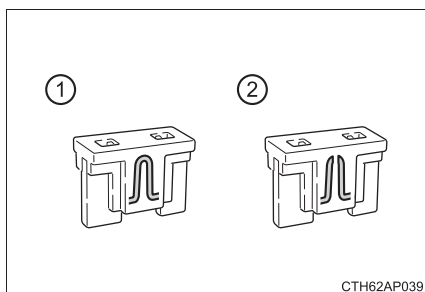

► Тип В

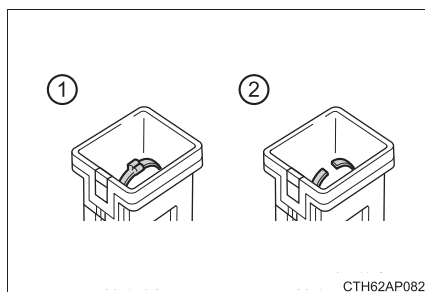

► Тип С

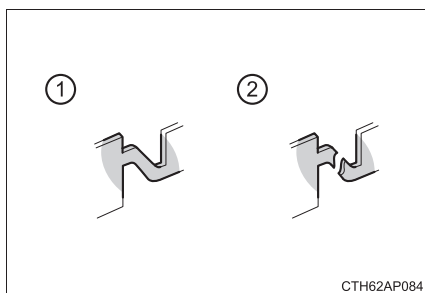

■ После замены предохранителя

- Если даже после замены предохранителя фонари не включаются, возможно, требуется замена лампы. (→стр. 438)
- Если предохранитель снова перегорает, обратитесь к дилеру Toyota.

■ Если в цепи возникает перегрузка

Предохранители сконструированы таким образом, что они перегорают, не допуская повреждения электропроводки.

■ При замене ламп фонарей

Toyota рекомендует использовать оригинальные изделия Toyota, предназначенные для данного автомобиля. Так как определенные лампы подключаются к цепям, предназначенным для предупреждения перегрузки, неоригинальные детали или детали, не предназначенные для данного автомобиля, могут быть непригодными.

**ПРЕДУПРЕЖДЕНИЕ****■ Во избежание повреждения систем и возгорания автомобиля**

Соблюдайте следующие меры предосторожности.

Пренебрежение ими может вызвать повреждение автомобиля, а также пожар или травмы.

- Запрещается использовать предохранители с более высоким номиналом тока или посторонние предметы вместо предохранителей.
- Всегда используйте оригинальные предохранители Toyota или их аналоги. Запрещается заменять предохранитель проволокой даже в качестве временной меры.
- Не модифицируйте предохранители или их блоки.

**ВНИМАНИЕ!****■ Перед заменой предохранителей**

Следует определить причину перегрузки электрической сети и отремонтировать ее у дилера Toyota как можно быстрее.

Лампы фонарей

Можно самостоятельно проводить замену следующих ламп. Уровни сложности замены различны в зависимости от лампы. Так как существует опасность повреждения компонентов, мы рекомендуем выполнять замену у дилера Toyota.

Подготовка к замене лампы фонаря

Проверьте мощность лампы фонаря, которую требуется заменить.
(→стр. 543)

Выключение главного переключателя электромеханической двери багажного отделения (при наличии)

→стр. 120

Местоположение ламп

■ Передние

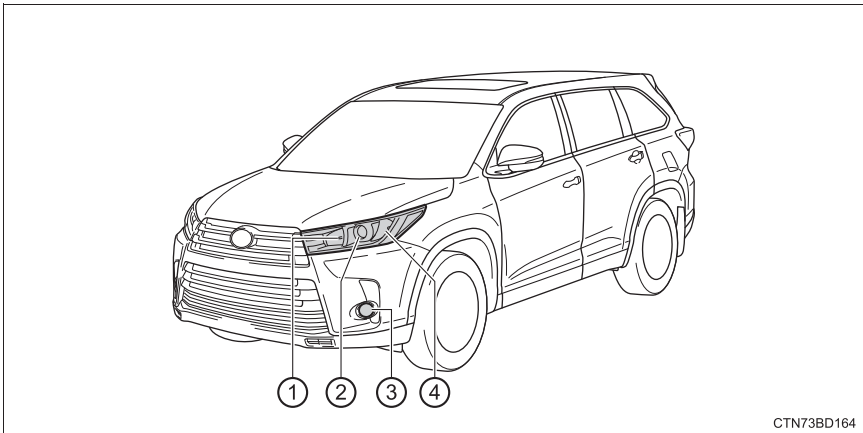

CTN73BD164

① Фара дальнего света

② Фара ближнего света

③ Передняя противотуманная фара

④ Передний указатель поворота

■ Задние

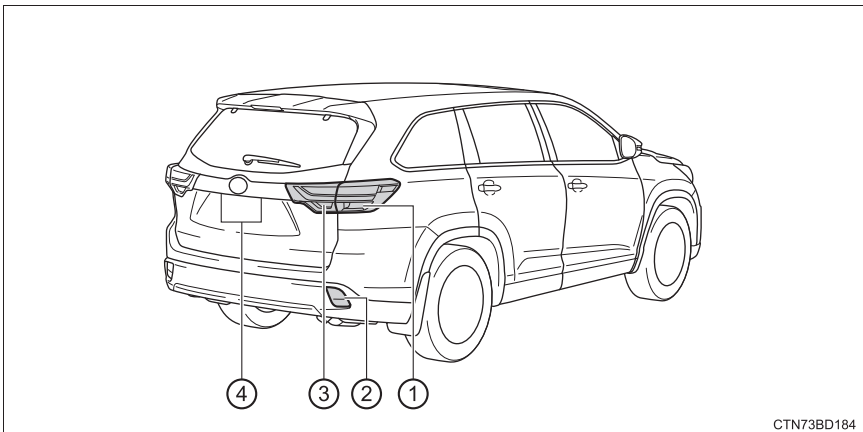

CTN73BD184

① Задний указатель поворота

② Задний противотуманный фонарь

③ Фонарь заднего хода

④ Фонари освещения регистрационного знака

Замена ламп фонарей

■ Ближний свет фар

- 1 Только для правой стороны:
Снимите отверстие бачка омывателя.

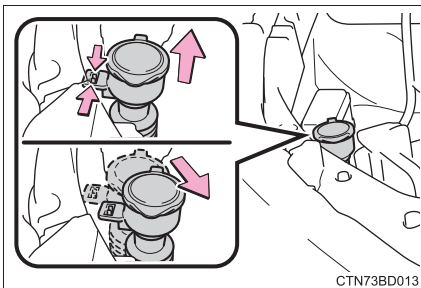

- 2 Поверните крышку против часовой стрелки.

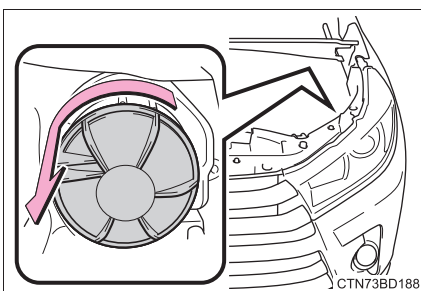

- 3 Поверните цоколь лампы против часовой стрелки.

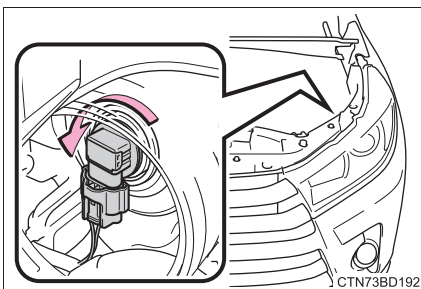

- 4 Отсоедините разъем, одновременно нажимая на фиксатор.

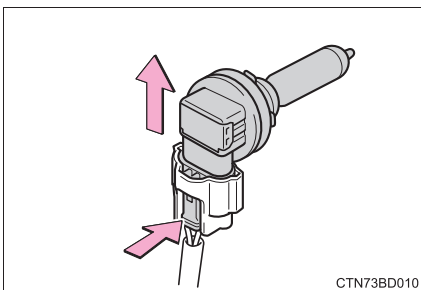

- 5 Замените лампу фонаря и установите цоколь лампы.

Совместите 3 язычка на лампе фонаря с креплением и вставьте лампу.

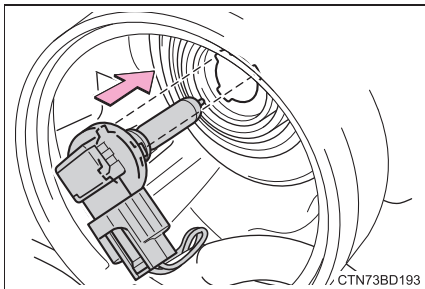

- 6 Поверните и зафиксируйте цоколь лампы.

Осторожно потрясите патрон лампы для проверки надежности крепления, однократно включите фары ближнего света и визуально проверьте, что через крепление не проходит свет.

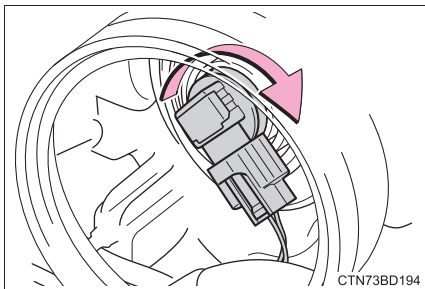

- 7 Поверните кожух по часовой стрелке и установите его.

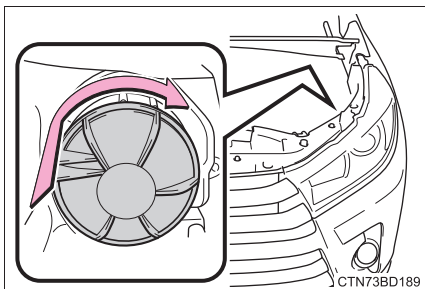

- 8 Только для правой стороны: Установите бачок омывателя.

■ Фары дальнего света

- 1 Поверните крышку против часовой стрелки.

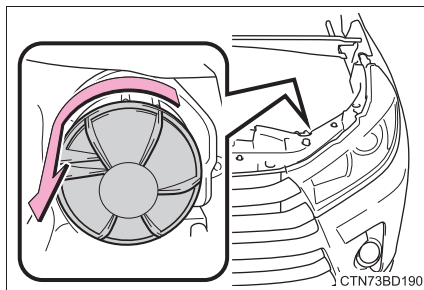

- 2 Поверните цоколь лампы против часовой стрелки.

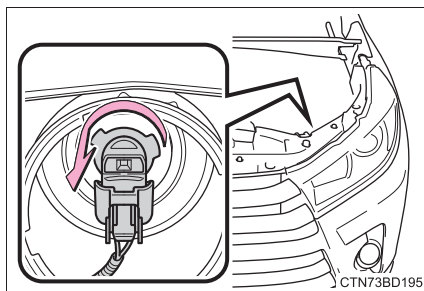

- 3 Отсоедините разъем, одновременно потянув фиксатор.

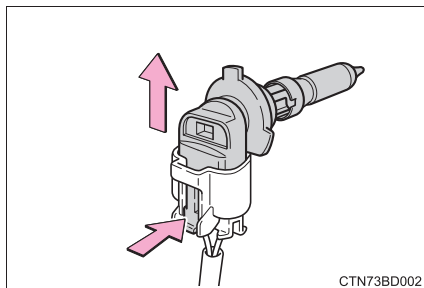

- 4 Замените лампу фонаря и установите цоколь лампы. Совместите 3 выступа на лампе фонаря с креплением и вставьте лампу.

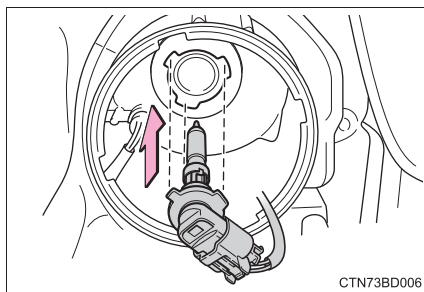

- 5 Поверните и зафиксируйте цоколь лампы.

Осторожно потрясите патрон лампы для проверки надежности крепления, включите фары дальнего света и визуально проверьте, что через крепление не проходит свет.

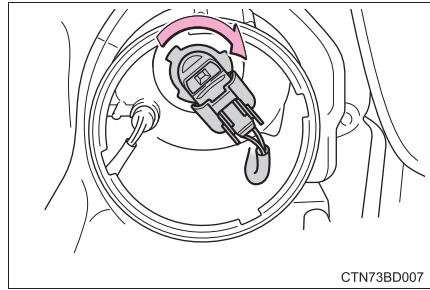

- 6 Поверните кожух по часовой стрелке и установите его.

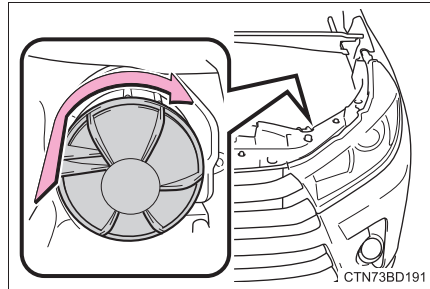

■ Передние указатели поворота

- 1 Снимите 2 зажима и снимите боковую крышку.

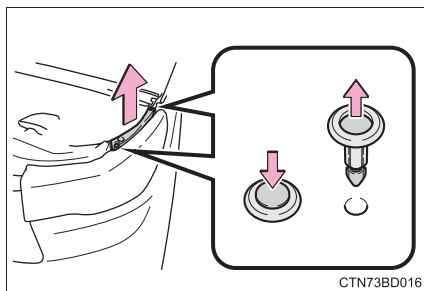

- 2 Поверните цоколь лампы против часовой стрелки.

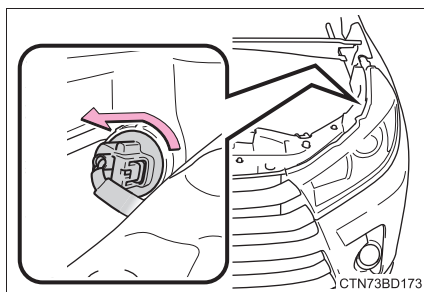

- 3 Извлеките лампу фонаря.

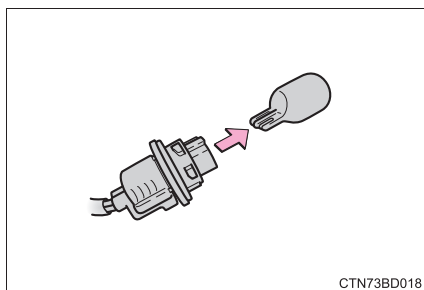

- 4 Установите, выполняя **2** и **3** в обратном направлении.

- 5 Установите боковую крышку, а затем установите 2 зажима.

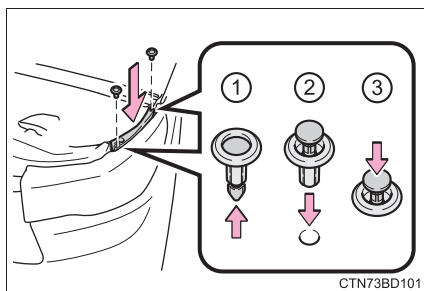

■ Передние противотуманные фары

- 1 Отверните 3 винта и частично снимите подкрылок.

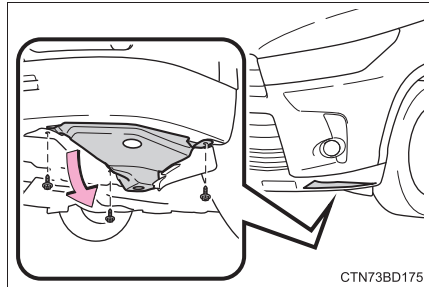

- 2 Отсоедините разъем, одновременно нажимая на фиксатор.

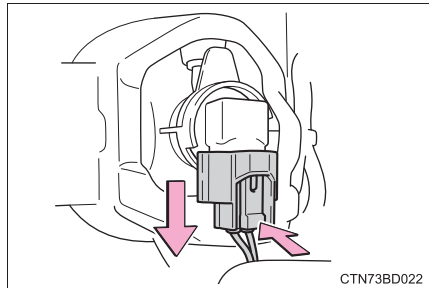

- 3 Поверните цоколь лампы против часовой стрелки.

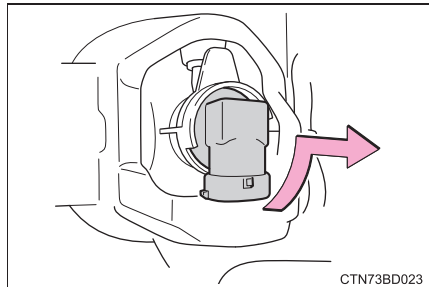

- 4 Установите новую лампу фонаря.

Совместите 3 язычка на лампе фонаря с креплением и вставьте лампу.

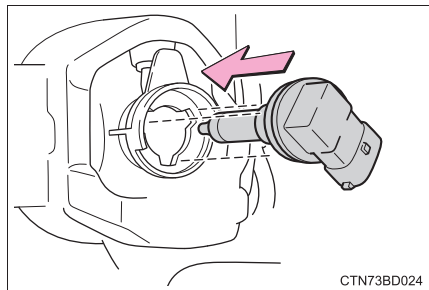

- 5 Поверните по часовой стрелке и зафиксируйте цоколь лампы.

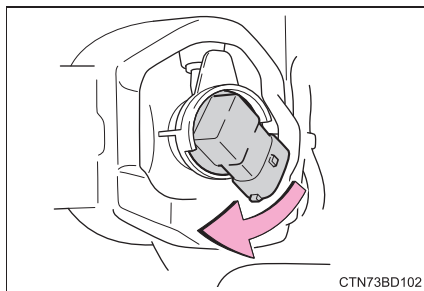

- 6 Установите разъем.

Осторожно потрясите разъем для проверки надежности крепления, включите передние противотуманные фары и визуально проверьте, что через крепление не проходит свет.

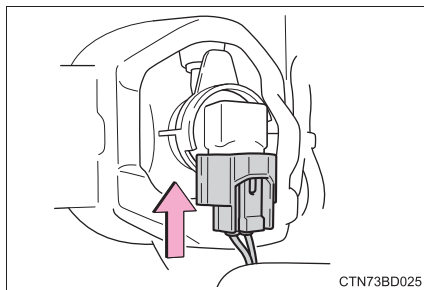

- 7 При установке подкрылка, устанавливайте, проводя 1 в обратном направлении.

Убедитесь, что подкрылок установлен на внутренней поверхности бампера.

■ Задние указатели поворота

- 1 Откройте дверь багажного отделения и снимите крышку.

Вставьте плоскую отвертку в кожу и снимите его, как показано на иллюстрации.

Во избежание повреждения автомобиля оберните плоскую отвертку лентой.

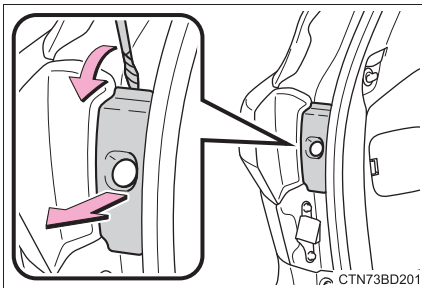

- 2 Отверните 2 винта, а затем извлеките лампу в сборе, потянув ее прямо назад от задней части автомобиля.

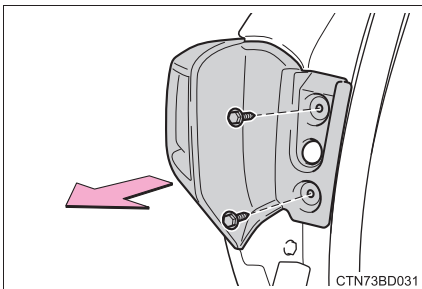

- 3 Снимите проводной жгут.

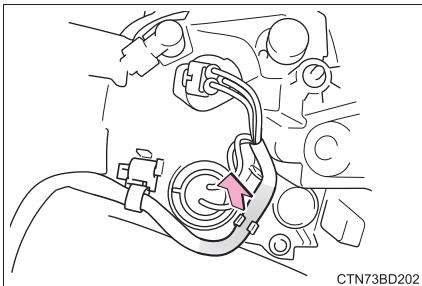

- 4 Поверните цоколь лампы против часовой стрелки.

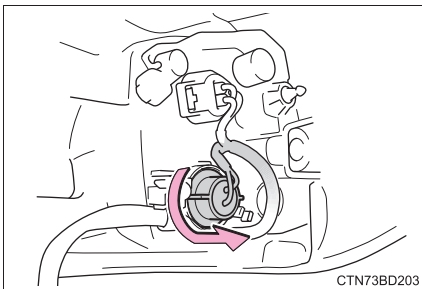

- 5 Извлеките лампу фонаря.

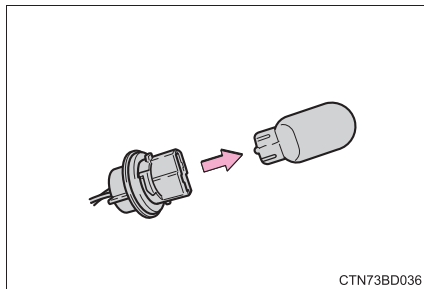

- 6 При установке лампы фонаря устанавливайте, проводя 5, 4 и 3 в обратном направлении.

- 7 Установите фару в сборе, а затем установите 2 винта.

Совместите направляющую (1) и штифт (2) на фаре в сборе с креплением во время установки.

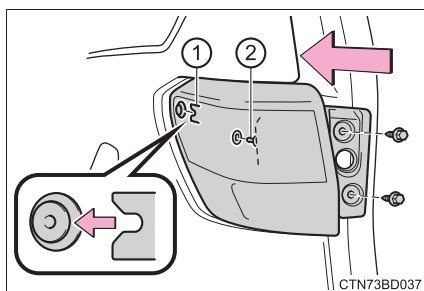

- 8 Установите крышку.

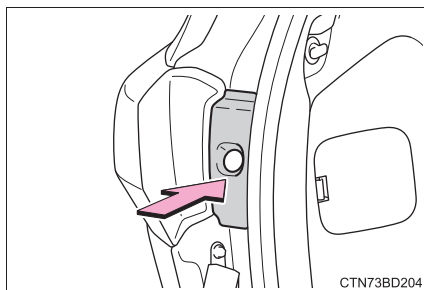

■ Фонари заднего хода

- 1 Откройте дверь багажного отделения и снимите крышку.

Вставьте плоскую отвертку или похожий предмет в отверстие в верхней части крышки и снимите ее, как показано на иллюстрации.

Во избежание повреждения автомобиля оберните плоскую отвертку лентой.

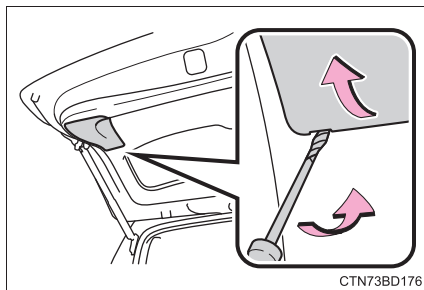

- 2 Поверните цоколь лампы против часовой стрелки.

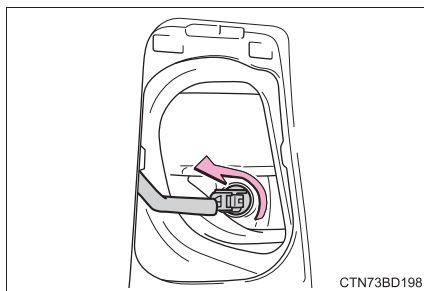

- 3 Извлеките лампу фонаря.

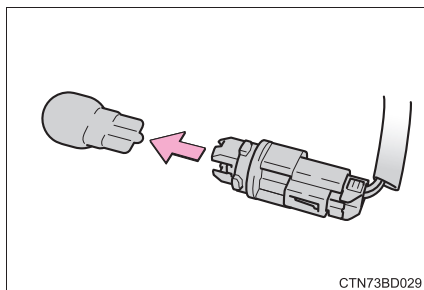

- 4 Во время установки выполните указанные действия в обратной последовательности.

■ Задние противотуманные фонари

- 1 Отверните винты и снимите зажимы, частично снимите заднюю нижнюю крышку.

▶ Левая сторона

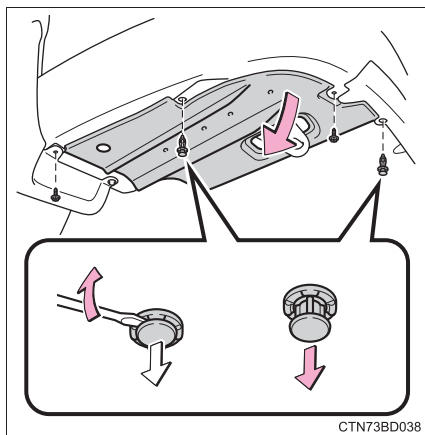

▶ Правая сторона

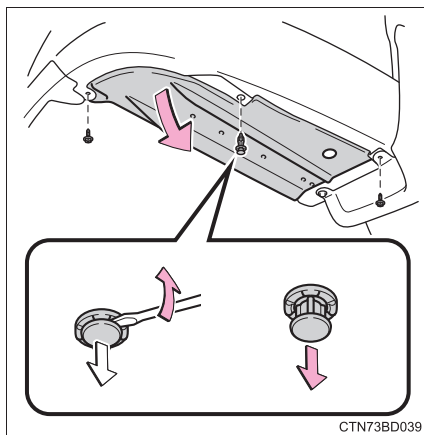

- 2 Отсоедините разъем, одновременно нажимая на фиксатор.

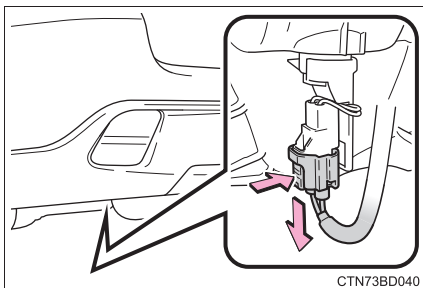

- 3 Поверните цоколь лампы против часовой стрелки.

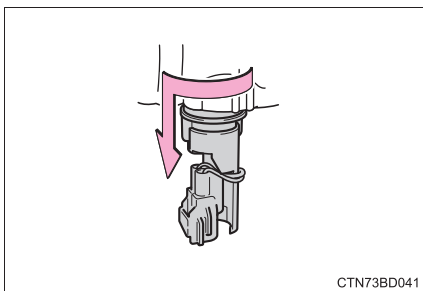

- 4 Извлеките лампу фонаря.

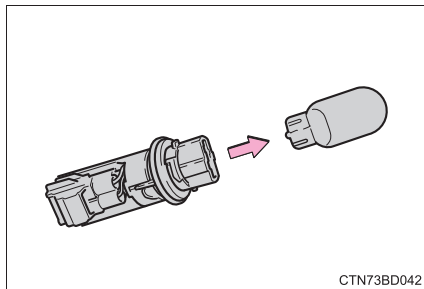

- 5 При установке задней нижней крышки устанавливайте, проводя 1 в обратном направлении.

Убедитесь, что задняя нижняя крышка установлена на внутренней поверхности бампера.

- 6 Установите винты и зажимы.

▶ Левая сторона

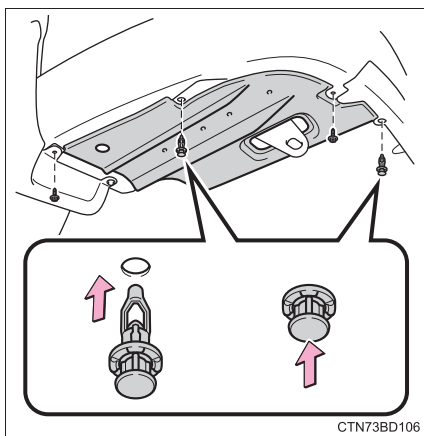

▶ Правая сторона

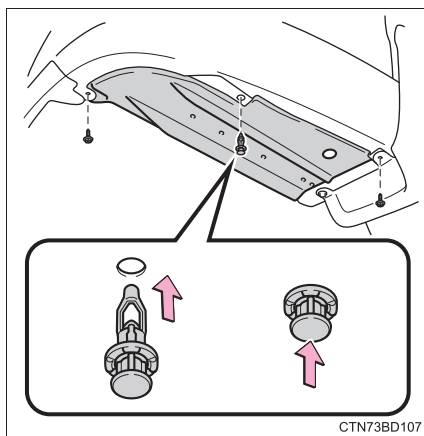

■ Фонари освещения регистрационного знака

- 1 Снимите рассеиватель.

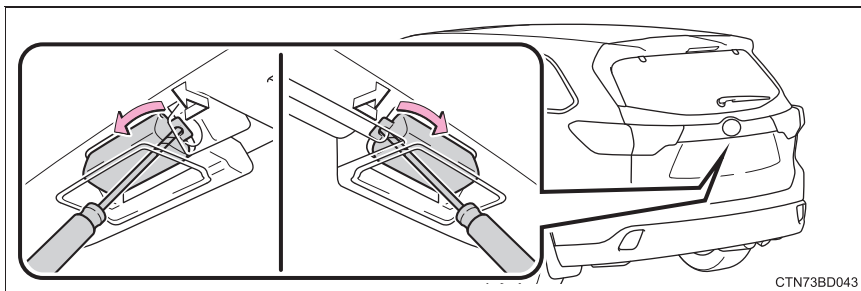

Вставьте отвертку подходящего размера в отверстие рассеивателя на внутренней стороне, отогните защелку и рассеиватель наружу, как показано на иллюстрации.

Во избежание повреждения автомобиля оберните наконечник отвертки лентой.

- 2 Извлеките лампу фонаря.

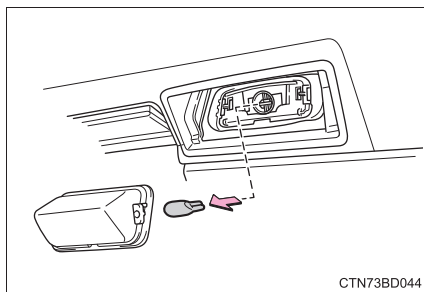

- 3 Во время установки выполните указанные действия в обратной последовательности.

■ Замена следующих ламп

Если какая-нибудь из перечисленных ниже ламп перегорела, обратитесь к дилеру Toyota, чтобы произвести замену.

- Боковые указатели поворота
- Дневные ходовые фонари/передние габаритные фонари
- Стоп-сигналы
- Стоп-сигналы/задние фонари
- Верхний стоп-сигнал
- Фонари внешней подсветки порогов (при наличии)

■ Лампы LED-фонарей

Боковые указатели поворота, дневные ходовые фонари/передние габаритные фонари, стоп-сигналы, задние фонари/стоп-сигналы, верхний дополнительный стоп-сигнал и внешние фонари освещения подножки (при наличии) состоят из ряда LED. Если какие-то LED перегорели, замените фонарь у дилера Toyota.

■ Образование конденсата на внутренних поверхностях рассеивателей

Временное образование конденсата на внутренних поверхностях рассеивателей фар не означает наличия неисправности.

В случае возникновения указанных ниже ситуаций обратитесь к дилеру Toyota за более подробной информацией:

- На внутренних поверхностях рассеивателей образовались крупные капли воды.
- Внутри фары скопилась вода.

■ При замене ламп фонарей

→стр. 437

**ПРЕДУПРЕЖДЕНИЕ****■ Замена ламп фонарей**

- Выключите фонари. Не пытайтесь заменить лампу сразу после выключения фонарей.

Лампы могут сильно нагреваться и вызывать ожоги.

- Не прикасайтесь к стеклянной части лампы фонаря голыми руками. Когда невозможно избежать удерживания стеклянной части, используйте и удерживайте чистой сухой тканью во избежание попадания воды и масла на лампу.

Также, если на лампе имеется царапина или ее уронили, она может перегореть или треснуть.

- Плотно установите лампы фонарей и все детали, необходимые для их крепления. Несоблюдение этого требования может привести к повреждению, пожару или попаданию воды в блок фары. Это может стать причиной повреждения фар или образования конденсата на рассеивателе.

■ Во избежание повреждения или пожара

Убедитесь, что лампы полностью вставлены и зафиксированы.

При возникновении неисправности

7

7-1. Важная информация

Лампы аварийной сигнализации	456
Если необходимо совершить экстренную остановку автомобиля	457

7-2. Меры, принимаемые в экстренных ситуациях

Если требуется буксировка автомобиля	459
Если вас что-то настораживает	467
Система отключения топливного насоса	468
Если включаются сигнальные лампы или звучит предупреждающий зуммер	469
Если появляется предупреждающее сообщение	476
Если спущена шина	495
Если двигатель не запускается	514
Если электронный ключ работает неправильно	516
Если аккумуляторная батарея автомобиля разряжена	519
Если автомобиль перегревается	525
Если автомобиль застрял	528

Лампы аварийной сигнализации

Лампы аварийной сигнализации используются для предупреждения других водителей, если автомобиль необходимо остановить на дороге из-за поломки и т.д.

Нажмите переключатель.

Все указатели поворота будут мигать.

Для того чтобы выключить их, снова нажмите переключатель один раз.

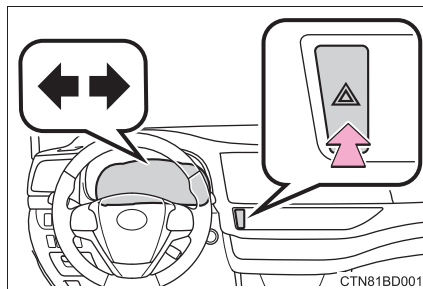

■ Лампы аварийной сигнализации

Если лампы аварийной сигнализации используются в течение длительного времени при выключенном двигателе, аккумуляторная батарея может разрядиться.

Если необходимо совершить экстренную остановку автомобиля

Используйте описанный ниже способ только в экстренных ситуациях, например, если невозможно остановить автомобиль обычным способом:

- 1 Жестко наступите на педаль тормоза обеими ногами и с усилием выжмите ее.
Не делайте повторных нажатий на педаль тормоза, так как это увеличит усилие, необходимое для снижения скорости автомобиля.
- 2 Переключите рычаг переключения передач в положение N.
 - ▶ Если рычаг переключения передач переключен в положение N
- 3 Снизив скорость, остановите автомобиль в безопасном месте на обочине дороги.
- 4 Выключите двигатель.
 - ▶ Если невозможно переключить рычаг переключения передач в положение N
- 3 Продолжайте выжимать педаль тормоза обеими ногами, чтобы как можно больше снизить скорость автомобиля.
- 4 Автомобили без интеллектуальной системы доступа и пуска без ключа: Выключите двигатель, повернув замок запуска двигателя в положение “ACC”.

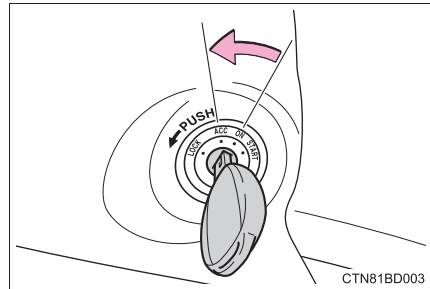

- 4 Автомобили с интеллектуальной системой доступа и пуска без ключа: Для того чтобы выключить двигатель, нажмите и удерживайте замок запуска двигателя в течение 2 секунд подряд или более, или выполните 3 или более кратковременных нажатия.

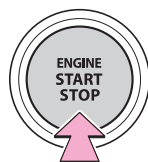

Нажмите и удерживайте в течение 2 секунд или более, либо выполните 3 кратковременных нажатия или более

CTN81BD004

- 5 Остановите автомобиль в безопасном месте на обочине дороги.



ПРЕДУПРЕЖДЕНИЕ

■ Если во время движения необходимо выключить двигатель

- Функции усилителя тормозов и рулевого управления не будут работать, в результате чего станет труднее выжимать педаль тормоза и поворачивать рулевое колесо. Прежде чем выключить двигатель, как можно больше замедлите автомобиль.
- Автомобили без интеллектуальной системы доступа и пуска без ключа: Запрещается пытаться извлечь ключ, т.к. это приведет к блокировке рулевого колеса.

Если требуется буксировка автомобиля

При необходимости буксировки мы рекомендуем буксировать автомобиль на эвакуаторах с навесной или плоской платформой, предоставляемых дилером Toyota или коммерческой эвакуационной службой.

Для любой буксировки используйте безопасную цепную систему крепления, соблюдайте все нормы федерального/регионального и местного законодательства.

Модели 2WD: В случае буксировки автомобиля эвакуатором с частичной погрузкой спереди задние колеса автомобиля и оси должны быть исправны. (→стр. 460, 465)

Если они повреждены, используйте буксировочную тележку или эвакуатор с плоской платформой.

Модели AWD: В случае буксировки автомобиля эвакуатором с частичной погрузкой используйте буксировочную тележку. (→стр. 460, 465)

Ситуации, когда перед буксировкой требуется обратиться к дилерам

Следующие признаки могут означать наличие проблем с коробкой передач. Обратитесь к дилеру Toyota или в коммерческую эвакуационную службу перед буксировкой.

- Двигатель работает, но автомобиль не двигается с места.
- Автомобиль издает необычный звук.

Буксировка на эвакуаторе с грузоподъемными стропами

Не буксируйте автомобиль на эвакуаторе с грузоподъемными стропами во избежание повреждения кузова.

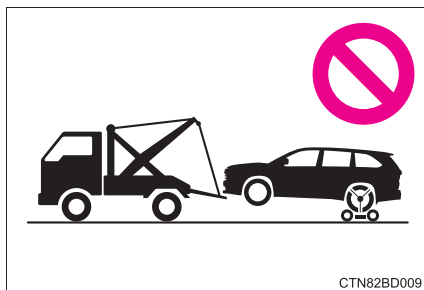

Буксировка на эвакуаторе с частичной погрузкой

- ▶ За переднюю часть (модели 2WD)

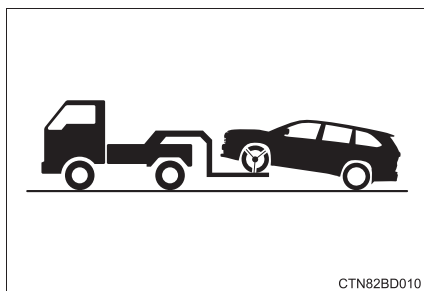

Отпустите стояночный тормоз.

- ▶ За заднюю часть

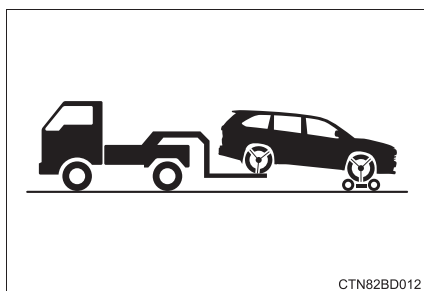

Под передние колеса следует устанавливать буксировочную тележку.

- ▶ За переднюю часть (модели AWD)

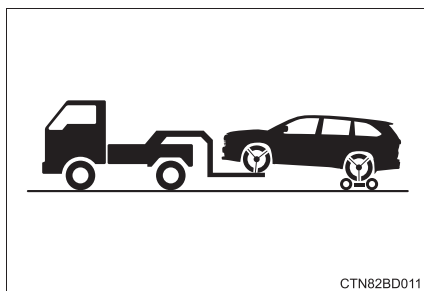

Для задних колес используйте буксировочную тележку.

Использование эвакуатора с плоской платформой

Если ваш автомобиль перевозится на эвакуаторе с плоской платформой, его требуется закрепить в местах, указанных на иллюстрации.

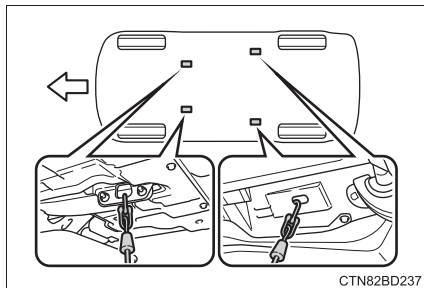

Если вы используете цепи или тросы для крепления автомобиля, то углы, заштрихованные темным цветом, должны составлять 45° .

Не прикладывайте чрезмерного усилия при натяжении крепежных тросов во избежание повреждения автомобиля.

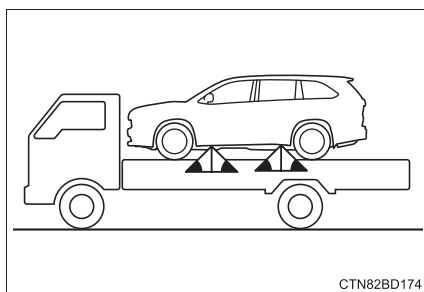

Аварийная буксировка

Если в экстренном случае невозможно найти эвакуатор, ваш автомобиль можно временно буксировать с помощью тросов или цепей за аварийные буксировочные проушины. Этот способ следует использовать только на дорогах с твердым покрытием на расстояния до 80 km (км) при скорости менее 30 km/h (км/ч).

Водитель должен находиться за рулем автомобиля и управлять тормозами. Колеса, трансмиссия, оси, рулевое управление и тормоза автомобиля должны быть исправны.

Процедура аварийной буксировки

1 Извлеките буксировочную проушину. (→стр. 496)

2 Снимите крышку буксировочной проушины.

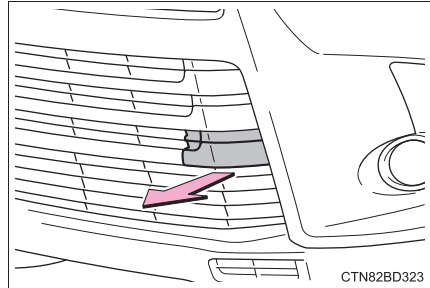

3 Вставьте буксировочную проушину в отверстие и частично заверните ее рукой.

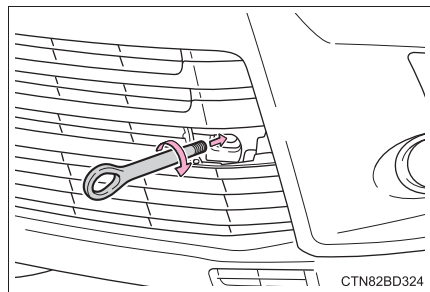

4 Надежно доверните буксировочную проушину, используя ключ для крепления гаек колеса или твердый металлический стержень.

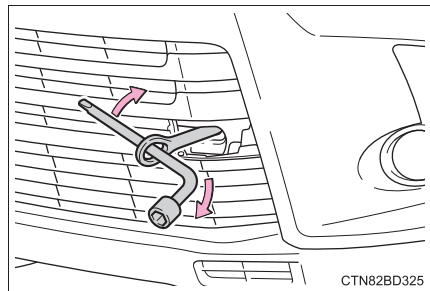

- 5 Надежно прикрепите тросы или цепи к буксировочной проушине.
Будьте аккуратны, чтобы не повредить кузов автомобиля.
- 6 Автомобили без интеллектуальной системы доступа и пуска без ключа: Сядьте в буксируемый автомобиль и запустите двигатель.
Если двигатель не запускается, поверните замок запуска двигателя в положение "ON".
Автомобили с интеллектуальной системой доступа и пуска без ключа: Сядьте в буксируемый автомобиль и запустите двигатель.
Если двигатель не запускается, поверните замок запуска двигателя в режим IGNITION ON.
- 7 Включите передачу N и отпустите стояночный тормоз.
Когда невозможно переключить рычаг переключения передач:
→стр. 212
-

■ **Во время буксировки**

Если двигатель не работает, усилители тормозов и рулевого колеса тоже не будут работать, в результате чего будет затруднено управление рулевым колесом и торможение.

■ **Ключ для крепления гаек колеса**

Ключ для крепления гаек колеса находится в багажном отделении. (→стр. 496)

⚠ ПРЕДУПРЕЖДЕНИЕ

Соблюдайте следующие меры предосторожности.
Пренебрежение ими может привести к серьезной травме или смерти.

■ При буксировке автомобиля

Модели 2WD: Обязательно перевозите автомобиль с поднятыми передними колесами или со всеми четырьмя колесами, поднятыми над землей.

Если автомобиль буксируется с передними колесами, касающимися земли, трансмиссия и связанные с ней детали могут быть повреждены.

Модели AWD: Убедитесь, что автомобиль транспортируется со всеми четырьмя колесами, поднятыми над землей. Если автомобиль буксируется, когда его шины касаются земли, трансмиссия и связанные с ней детали могут быть повреждены, а автомобиль может упасть с эвакуатора.

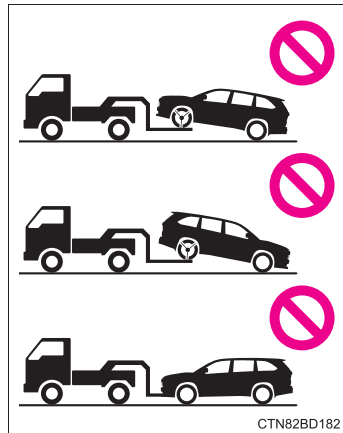
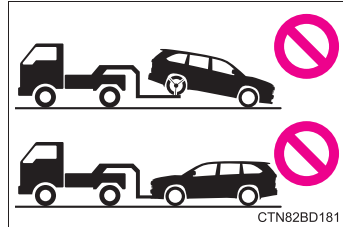

 ПРЕДУПРЕЖДЕНИЕ**■ Во время буксировки**

- При буксировке с использованием тросов или цепей избегайте резкого начала движения и т.д., которое создает чрезмерную нагрузку на буксировочные проушины, тросы или цепи. Буксировочные проушины, тросы или цепи могут быть повреждены, сломанные остатки могут ударить людей и привести к серьезному повреждению.
- Автомобили без интеллектуальной системы доступа и пуска без ключа: Не поворачивайте замок запуска двигателя в положение “LOCK”. Существует возможность блокировки рулевого колеса, которым будет невозможно управлять.
- Автомобили с интеллектуальной системой доступа и пуска без ключа: Не выключайте замок запуска двигателя. Существует возможность блокировки рулевого колеса, которым будет невозможно управлять.

■ Установка буксировочной проушины на автомобиль

Убедитесь, что буксировочная проушина надежно зафиксирована. В противном случае во время буксировки ее крепление может ослабнуть.

 ВНИМАНИЕ!**■ Во избежание повреждения автомобиля при буксировке на эвакуаторе с частичной погрузкой**

- Автомобили без интеллектуальной системы доступа и пуска без ключа: Не буксируйте автомобиль за заднюю часть, когда замок запуска двигателя находится в положении “LOCK” или когда извлечен ключ. Механизм замка рулевого вала не обладает достаточной мощностью, чтобы ровно удерживать передние колеса.
- Автомобили с интеллектуальной системой доступа и пуска без ключа: Не буксируйте автомобиль за заднюю часть, когда замок запуска двигателя выключен. Механизм замка рулевого вала не обладает достаточной мощностью, чтобы ровно удерживать передние колеса.
- При подъеме автомобиля обеспечьте необходимый для буксировки дорожный просвет в противоположной части поднятого автомобиля. При отсутствии достаточного просвета во время буксировки автомобиль может быть поврежден.

■ Во избежание повреждения кузова при буксировке на эвакуаторе с грузоподъемными стропами

Не буксируйте автомобиль на эвакуаторе с грузоподъемными стропами ни за переднюю, ни за заднюю часть.

■ Во избежание повреждения автомобиля во время аварийной буксировки

Не крепите тросы или цепи за компоненты подвески.

Если вас что-тостораживает

Если вы заметили любой из перечисленных ниже признаков, возможно, автомобилю требуется регулировка или ремонт. Как можно быстрее обратитесь к дилеру Toyota.

Видимые признаки

- Под автомобилем видны следы утечки жидкости.
(Стекание капель в результате работы системы кондиционирования воздуха – это нормальное явление).
- Заметно спущенные шины или неравномерный износ шин
- Указатель температуры охлаждающей жидкости двигателя постоянно показывает температуру, превышающую нормальную.

Слышимые признаки

- Изменение звука в выхлопной системе
- Чрезмерный визг шин при движении в повороте
- Необычные звуки, связанные с системой подвески
- Дребезжание или другие звуки, связанные с работой двигателя

Рабочие признаки

- Пропуски воспламенения или неровная работа двигателя
- Заметная потеря мощности
- При торможении автомобиль сильно уводит в одну сторону
- Во время движения по ровной дороге автомобиль сильно уводит в одну сторону
- Снижение эффективности торможения, ощущение мягкой педали, педаль почти касается пола

Система отключения топливного насоса

Для того чтобы минимизировать риск утечки топлива при самопроизвольной остановке двигателя или при срабатывании подушек безопасности во время столкновения, система отключения топливного насоса прекращает подачу топлива в двигатель.

Для того чтобы вновь запустить двигатель после активации системы, выполните следующие действия.

▶ Автомобили без интеллектуальной системы доступа и пуска без ключа

1 Поверните замок запуска двигателя в положение “ACC” или “LOCK”.

2 Перезапустите двигатель.

▶ Автомобили с интеллектуальной системой доступа и пуска без ключа

1 Поверните замок запуска двигателя в режим ACCESSORY или выключите его.

2 Перезапустите двигатель.



ВНИМАНИЕ!

■ Перед пуском двигателя





Осмотрите землю под автомобилем.





Если вы обнаружите, что топливо вытекло на землю, это означает, что топливная система повреждена и нуждается в ремонте. Не перезапускайте двигатель.



Если включаются сигнальные лампы или звучит предупреждающий зуммер



При включении или мигании любой из сигнальных ламп спокойно выполните следующие действия. Если лампа включилась или мигает, но затем выключается, это не всегда указывает на неисправность системы. Однако, если это не прекращается, следует проверить автомобиль у дилера Toyota.

Список сигнальных ламп и предупреждающих зуммеров

Сигнальная лампа	Сигнальная лампа/Описание/Действия
	<p>Сигнальная лампа тормозной системы (предупреждающий зуммер)*1 Указывает, что:</p> <ul style="list-style-type: none"> • уровень тормозной жидкости низкий или • имеется неисправность тормозной системы <p>→ Незамедлительно остановите автомобиль в безопасном месте и обратитесь к дилеру Toyota. Дальнейшее движение автомобиля может быть опасным.</p>
	<p>Индикатор неисправности Указывает на неисправность в:</p> <ul style="list-style-type: none"> • электронной системе управления двигателем; • электронной системе управления дроссельной заслонкой или • Электронная система управления автоматической коробкой передач. <p>→ Незамедлительно проверьте автомобиль у дилера Toyota.</p>
	<p>Сигнальная лампа системы SRS Указывает на неисправность в:</p> <ul style="list-style-type: none"> • системе подушек безопасности SRS или • системе преднатяжителей ремней безопасности <p>→ Незамедлительно проверьте автомобиль у дилера Toyota.</p>
	<p>Сигнальная лампа системы ABS Указывает на неисправность в:</p> <ul style="list-style-type: none"> • системе ABS или • системе помощи при экстренном торможении <p>→ Незамедлительно проверьте автомобиль у дилера Toyota.</p>

Сигнальная лампа	Сигнальная лампа/Описание/Действия
	<p>Сигнальная лампа стояночного тормоза (предупреждающий зуммер)*² Указывает на то, что стояночный тормоз затянут → Отпустите стояночный тормоз.</p>
	<p>Сигнальная лампа системы электроусилителя рулевого управления (предупреждающий зуммер) Указывает на неисправность в системе EPS (электроусилитель рулевого управления) → Незамедлительно проверьте автомобиль у дилера Toyota.</p>
	<p>Индикатор скользкой дороги Указывает на неисправность в:</p> <ul style="list-style-type: none"> • системе VSC (система курсовой устойчивости автомобиля); • системе TRC (противобуксовочная система); • системе контроля раскачивания прицепа; • системе помощи при трогании на склоне или • системе помощи при спуске*³ <p>Лампа будет мигать, когда работают системы VSC, TRC или система контроля раскачивания прицепа. → Незамедлительно проверьте автомобиль у дилера Toyota.</p>
	<p>Сигнальная лампа низкого уровня топлива Указывает, что осталось приблизительно 10,7 L (л) топлива или менее → Дозаправьте автомобиль.</p>
	<p>Сигнальная лампа непристегнутого ремня безопасности (предупреждающий зуммер)*⁴ Предупреждает водителя и/или переднего пассажира о необходимости пристегнуть ремни безопасности → Пристегните ремень безопасности. Если сиденье переднего пассажира занято, ремень безопасности переднего пассажира также необходимо пристегнуть, чтобы выключить сигнальную лампу (предупреждающий зуммер).</p>

Сигнальная лампа	Сигнальная лампа/Описание/Действия
	<p>Сигнальная лампа системы PCS (система предотвращения столкновения)*3</p> <p>Когда мигает сигнальная лампа (и звучит зуммер): Указывает на неисправность в PCS (система предотвращения столкновения)</p> <p>→ Незамедлительно проверьте автомобиль у дилера Toyota.</p> <p>Когда мигает сигнальная лампа (зуммер не звучит): Указывает на временную недоступность системы PCS (система предотвращения столкновения), возможно, из-за следующего:</p> <ul style="list-style-type: none"> • Участок вокруг радарных датчиков или датчика с камерой загрязнен или покрыт конденсатом, льдом, наклейками и т.д. <p>→ Удалите грязь, конденсат, лед, наклейки и т.д. (→стр. 242)</p> <ul style="list-style-type: none"> • Рабочие условия радарного датчика или датчика с камерой (например, температура и т.д.) не выполняются <p>→ В этом случае движение возможно. Система PCS (система предотвращения столкновения) включится, если рабочие условия (например, температура и т.д.) снова выполняются.</p> <p>Когда загорается сигнальная лампа: Отключена система VSC (система курсовой устойчивости автомобиля) или PCS (система предотвращения столкновения), или обе системы.</p> <p>→ Для включения системы PCS включите системы VSC и PCS. (→стр. 249, 313)</p>
 <p>(Янтарный)</p>	<p>Индикатор системы LDA (система предупреждения о выходе из полосы движения с функцией рулевого управления)*3</p> <p>Индикатор загорается, и предупреждающее сообщение отображается, указывая на то, что система LDA (система предупреждения о выходе из полосы движения с функцией рулевого управления) временно недоступна или обнаружила неисправность.</p> <p>→ стр. 477</p>

Сигнальная лампа	Сигнальная лампа/Описание/Действия
	<p>Сигнальная лампа низкого давления в шине^{*3} Когда лампа загорается: Низкое давление в шинах, например</p> <ul style="list-style-type: none"> • Естественные причины (→стр. 473) • Спущенная шина (→стр. 495) <p>→ Отрегулируйте давление в шинах (включая запасное колесо) в соответствии с предписанным уровнем. Лампа погаснет через несколько минут. Если лампа не выключается даже после того, как было отрегулировано давление в шинах, проверьте систему у дилера Toyota.</p> <p>Когда лампа мигает в течение 1 минуты, а затем горит постоянно: Неисправность системы предупреждения о низком давлении в шинах (→стр. 474) → Проверьте систему у дилера Toyota.</p>
	<p>Главная сигнальная лампа Когда главная система предупреждения обнаруживает неисправность, звучит зуммер, включается и мигает сигнальная лампа. → стр. 476</p>

*1: Сигнальная лампа тормозной системы:

Когда существует вероятность неисправности, которая может повлиять на работу тормозной системы, загорается сигнальная лампа, и звучит предупреждающий зуммер.

*2: Предупреждающий зуммер затянутого стояночного тормоза:
 →стр. 479

*3: При наличии

*4: Зуммер непристегнутых ремней безопасности водителя и переднего пассажира:

Зуммер непристегнутых ремней безопасности водителя и переднего пассажира звучит, чтобы уведомить водителя и переднего пассажира о непристегнутом ремне безопасности. Зуммер звучит периодически в течение 30 секунд после того, как автомобиль достигает скорости 20 km/h (км/ч). Если и после этого ремень безопасности не будет пристегнут, зуммер будет звучать еще 90 секунд, но уже с другой тональностью.

■ **Датчик классификации переднего пассажира, устройство напоминания о непристегнутом ремне безопасности и предупреждающий зуммер**

- Если на сиденье переднего пассажира размещен багаж, может мигать сигнальная лампа датчика классификации переднего пассажира, и может раздаться предупреждающий зуммер, даже если передний пассажир не сидит на сиденье.
- Если передний пассажир подложил под себя подушку, датчик может не определить пассажира, и сигнальная лампа может работать неправильно.

■ **Сигнальная лампа системы электроусилителя рулевого управления (предупреждающий зуммер)**

При недостаточном заряде аккумуляторной батареи или при временном падении напряжения может загореться сигнальная лампа системы электроусилителя рулевого управления, и прозвучать предупреждающий зуммер.

■ **Если во время движения загорается индикатор неисправности**

При полностью пустом топливном баке загорается индикатор неисправности. Если топливный бак пустой, незамедлительно заправьте автомобиль. Индикатор неисправности погаснет после нескольких поездок.

Если индикатор неисправности не гаснет, как можно быстрее обратитесь к дилеру Toyota.

■ **Когда загорается сигнальная лампа низкого давления в шине (автомобили с системой предупреждения о низком давлении в шинах)**

Проверьте давление в шинах и отрегулируйте его до нужного уровня. При нажатии на кнопку сброса предупреждения о низком давлении в шинах сигнальная лампа низкого давления в шине не отключается.

■ **Сигнальная лампа низкого давления в шине может включиться из-за естественных причин (автомобили с системой предупреждения о низком давлении в шинах)**

Сигнальная лампа низкого давления в шине может включиться по естественным причинам, таким как утечка воздуха и изменение давления в шине из-за изменения температуры. В этом случае после регулировки давления в шинах сигнальная лампа выключается (через несколько минут).

■ **При замене шины запасным колесом (автомобили с системой предупреждения о низком давлении в шинах)**

Запасное колесо шина также имеет клапан и передатчик системы предупреждения о низком давлении в шинах. Сигнальная лампа низкого давления в шине включается при низком давлении в запасном колесе. Если шина спущена, даже при замене шины на запасную сигнальная лампа низкого давления в шине не выключается. Замените запасное колесо колесом с отремонтированной шиной и отрегулируйте давление в шинах. Сигнальная лампа низкого давления в шине выключится через несколько минут.

■ **Условия, при которых система предупреждения о низком давлении в шинах может работать неправильно (автомобили с системой предупреждения о низком давлении в шинах)**

→стр. 421

■ **Если сигнальная лампа низкого давления в шине часто загорается после мигания в течение 1 минуты (автомобили с системой предупреждения о низком давлении в шинах)**

Если сигнальная лампа низкого давления в шине часто загорается после мигания в течение 1 минуты, когда замок запуска двигателя включен, проверьте ее у дилера Toyota.

■ **Предупреждающий зуммер**

В некоторых случаях зуммер можно не услышать из-за шумных мест или звука аудиосистемы.

 **ПРЕДУПРЕЖДЕНИЕ****■ Если обе сигнальные лампы системы ABS и тормозной системы остаются включенными**

Незамедлительно остановите автомобиль в безопасном месте и обратитесь к дилеру Toyota. Во время торможения автомобиль может потерять управляемость, и система ABS перестанет работать, что может привести к аварии с серьезными или смертельными травмами.

■ Когда загорается сигнальная лампа системы электроусилителя рулевого управления

Рулевое управление может быть сильно затруднено.

Когда управление рулевым колесом становится тяжелее обычного, плотно держитесь за рулевое колесо и управляйте им с большим усилием, чем обычно.

■ Если загорается сигнальная лампа низкого давления в шине (автомобили с системой предупреждения о низком давлении в шинах)

Обязательно соблюдайте следующие меры предосторожности. Пренебрежение ими может привести к потере управления автомобилем и стать причиной серьезной травмы или смерти.

- Как можно быстрее остановите автомобиль в безопасном месте. Незамедлительно отрегулируйте давление в шинах.
- Если сигнальная лампа низкого давления в шине включается даже после регулировки давления в шине, возможно, шина спущена. Проверьте шины. Если шина спущена, установите запасное колесо и отремонтируйте спущенное колесо у ближайшего дилера Toyota.
- Избегайте резких маневров и торможения. Если состояние шины ухудшится, вы можете потерять контроль над рулевым колесом или тормозами.

■ Если произошел взрыв шины или внезапная утечка воздуха (автомобили с системой предупреждения о низком давлении в шинах)

Система предупреждения о низком давлении в шинах может отреагировать не сразу.

 **ВНИМАНИЕ!****■ Для обеспечения правильной работы системы предупреждения о низком давлении в шинах (автомобили с системой предупреждения о низком давлении в шинах)**

Не устанавливайте шины с другими техническими характеристиками или шины других производителей, поскольку система предупреждения о низком давлении в шинах может работать неправильно.

Если появляется предупреждающее сообщение



Если на многофункциональном информационном дисплее отображается предупреждающее сообщение, сохраняйте спокойствие и выполните следующие действия:

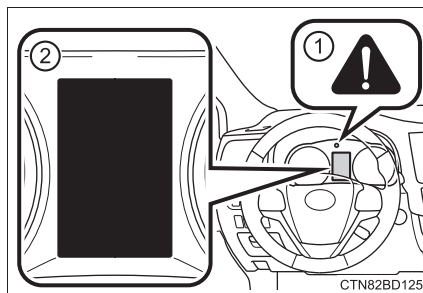







- ① Главная сигнальная лампа
Главная сигнальная лампа также может загораться или мигать для указания на появление сообщения на многофункциональном информационном дисплее.
- ② Многофункциональный информационный дисплей











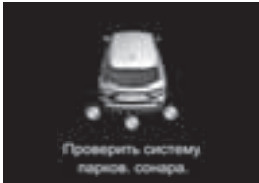



Если после выполнения следующих действий предупреждающее сообщение или индикатор отображается снова, обратитесь к дилеру Toyota.



Список предупреждающих сообщений и зуммеров

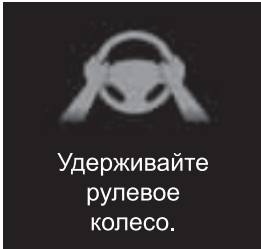
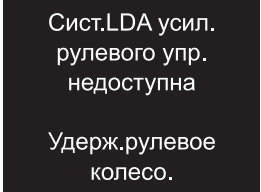

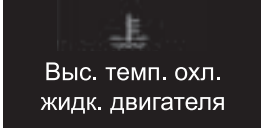

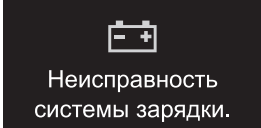
Предупреждающее сообщение	Описание/действия
 <p>ТОРМОЗИТЕ! (При наличии)</p>	<p>Указывает, что:</p> <ul style="list-style-type: none"> • имеется высокая вероятность фронтального столкновения или • работает функция предаварийного торможения <p>Также звучит зуммер. → Замедлите скорость автомобиля, используя тормоза.</p>
 <p>Двигатель остановлен. Установите рычаг селектора в положение "P".  (Мигает)</p>	<p>Указывает, что двигатель был выключен, когда рычаг переключения передач не находился в положении P</p> <p>Также звучит зуммер. → Переключите рычаг переключения передач в положение P.</p>
 <p>Двигатель остановлен. Остановите автомобиль в безоп. месте.  (Мигает)</p>	<p>Указывает, что двигатель был выключен во время движения</p> <p>Также звучит зуммер. → Остановите автомобиль в безопасном месте, например, на обочине дороги.</p>
 <p>(При наличии)</p>	<p>Указывает, что ваш автомобиль приближается к движущемуся впереди транспортному средству (в режиме поддержания дистанции между транспортными средствами)</p> <p>Также звучит зуммер. → Замедлите скорость автомобиля, используя тормоза.</p>

Предупреждающее сообщение	Описание/действия
 <p>(Янтарный) (Мигает)</p> <p>(При наличии)</p>	<p>Указывает, что автомобиль отклонился от полосы движения (если работает система LDA (система предупреждения о выходе из полосы движения с функцией рулевого управления))</p> <ul style="list-style-type: none"> • Полоса движения, со стороны которой автомобиль отклонился, мигает янтарным цветом. • Также звучит зуммер. <p>→ Проверьте область вокруг автомобиля и вернитесь на полосу движения.</p>
	<p>Указывает, что одна или несколько дверей закрыты неплотно</p> <p>Система также указывает двери, которые закрыты не полностью.</p> <p>При достижении автомобилем скорости 5 км/ч (км/ч)  мигает и звучит зуммер, указывая на то, что дверь(и) закрыты еще не полностью.</p> <p>→ Убедитесь, что все двери закрыты.</p>
	<p>Указывает, что капот закрыт не полностью</p> <p>При достижении автомобилем скорости 5 км/ч (км/ч)  мигает и звучит зуммер, указывая на то, что капот закрыт еще не полностью.</p> <p>→ Закройте капот.</p>
	<p>Указывает на то, что дверь багажного отделения закрыта не полностью</p> <p>При достижении автомобилем скорости 5 км/ч (км/ч)  мигает и звучит зуммер, указывая на то, что дверь багажного отделения закрыта еще не полностью.</p> <p>→ Закройте дверь багажного отделения.</p>
 <p>(При наличии)</p>	<p>Указывает на то, что заднее откидное стекло закрыто не полностью</p> <p>При достижении автомобилем скорости 5 км/ч (км/ч)  мигает и звучит зуммер, указывая на то, что заднее откидное стекло закрыто еще не полностью.</p> <p>→ Закройте заднее откидное стекло.</p>





Предупреждающее сообщение	Описание/действия
  (При наличии)	Указывает на неисправность в датчике системы интуитивной парковки Датчики системы мигают. Также звучит зуммер. → Проверьте автомобиль у дилера Toyota.
  (При наличии)	Указывает, что датчик системы интуитивной парковки загрязнен или покрыт льдом Также звучит зуммер. → Очистите датчик.
<div style="background-color: black; color: white; padding: 5px; text-align: center;"> Неиспр. EPS. Рулевое колесо труднее повор. </div> <div style="background-color: black; color: white; padding: 5px; text-align: center; margin-top: 5px;"> Ненормальное напряжение. Рулевое колесо труднее повор. </div> <div style="background-color: black; color: white; padding: 5px; text-align: center; margin-top: 5px;"> Проверьте усилитель рулевого управления </div>  	Указывает на неисправность в системе EPS (электроусилитель рулевого управления) Также звучит зуммер. → Проверьте автомобиль у дилера Toyota.
<div style="background-color: black; color: white; padding: 5px; text-align: center;"> Отпустите стояночный тормоз </div>   (Мигает)	Указывает, что движение автомобиля осуществляется на скорости 5 км/ч (км/ч) или более при все еще затянутом стояночном тормозе Также звучит зуммер. → Отпустите стояночный тормоз.







Предупреждающее сообщение	Описание/действия
 <p>Удерживайте рулевое колесо.</p> <p>(При наличии)</p>	<p>Указывает на то, что система LDA (система предупреждения о выходе из полосы движения с функцией рулевого управления) определила, что водитель не держит руки на рулевом колесе, пока включена функция управления рулевым колесом</p> <p>→ Крепко держитесь за рулевое колесо.</p>
 <p>Сист.LDA усил. рулевого упр. недоступна</p> <p>Удерж.рулевое колесо.</p>  <p>(При наличии)</p>	<p>Указывает, что функция рулевого управления временно отключена системой LDA (система предупреждения о выходе из полосы движения с функцией рулевого управления) после определения, что водитель не держит руки на рулевом колесе, пока включена функция рулевого управления</p> <p>→ Крепко держитесь за рулевое колесо.</p>
 <p>Выс. темп. охл. жидк. двигателя</p> 	<p>Указывает, что температура охлаждающей жидкости двигателя слишком высокая</p> <p>Также звучит зуммер.</p> <p>→ стр. 525</p>
 <p>Неисправность системы зарядки.</p> <p>Останов в безопасн. месте. См. рук. д/влад.</p>	<p>Указывает на неисправность в системе зарядки аккумуляторной батареи автомобиля.</p> <p>→ Незамедлительно остановите автомобиль в безопасном месте и обратитесь к дилеру Toyota. Дальнейшее движение автомобиля может быть опасным.</p>







Предупреждающее сообщение	Описание/действия
<p data-bbox="159 197 414 360">Радарный круиз-контроль недоступен. Очистите датчик.</p>  <p data-bbox="232 443 340 464">(При наличии)</p>	<p data-bbox="436 268 992 379">Указывает, что радарный датчик загрязнен или покрыт льдом Также звучит зуммер. → Очистите датчик.</p>
<p data-bbox="159 497 414 603">Радарный круиз-контроль недоступен.</p>  <p data-bbox="232 686 340 707">(При наличии)</p>	<p data-bbox="436 497 992 699">Указывает на то, что система динамического радарного круиз-контроля не может быть временно использована из-за плохой погоды Также звучит зуммер. → Используйте систему динамического радарного круиз-контроля, когда она снова будет доступна.</p>
<p data-bbox="159 855 414 928">Система LDA недоступна</p>   <p data-bbox="248 997 324 1018">(Янтарный)</p> <p data-bbox="232 1029 340 1050">(При наличии)</p>	<p data-bbox="436 724 992 868">Система LDA (система предупреждения о выходе из полосы движения с функцией рулевого управления) временно отключена из-за неисправности датчика, кроме датчика с камерой. Также звучит зуммер. → Выключите систему LDA (система предупреждения о выходе из полосы движения с функцией рулевого управления) и выполните соответствующие действия по поиску и устранению неисправностей для предупреждающего сообщения. После этого немного поездите на автомобиле и затем снова включите систему LDA (система предупреждения о выходе из полосы движения с функцией рулевого управления).</p>

Предупреждающее сообщение	Описание/действия
<p data-bbox="159 293 414 341">Не работает BSM</p>  <p data-bbox="232 421 342 440">(При наличии)</p>	<p data-bbox="439 181 994 296">Указывает, что датчик системы контроля мертвых зон или окружающая область на заднем бампере загрязнены или покрыты снегом, льдом и т.д., либо на то, что датчик не выровнен</p> <p data-bbox="461 300 689 325">Также звучит зуммер.</p> <p data-bbox="439 331 994 529">→ Удалите грязь, снег, лед и т.д. и двигайтесь на автомобиле с выполнением рабочих условий системы BSM (→стр. 299) в течение приблизительно 10 минут. Если предупреждающее сообщение не исчезает, датчик может быть не выровнен. Проверьте автомобиль у дилера Toyota.</p>
<p data-bbox="159 564 414 660">Неисправность системы круиз-контроля.</p> <p data-bbox="219 689 353 743">Обратитесь к дилеру.</p> 	<p data-bbox="439 577 994 660">Указывает на неисправность системы круиз-контроля или динамического радарного круиз-контроля.</p> <ul data-bbox="461 667 994 778" style="list-style-type: none"> • Нажмите кнопку “ON-OFF” один раз, чтобы выключить систему, а затем снова нажмите кнопку, чтобы повторно включить систему. • Также звучит зуммер. <p data-bbox="439 785 925 810">→ Проверьте автомобиль у дилера Toyota.</p>
<p data-bbox="159 868 414 932">Неисправность системы LDA.</p> <p data-bbox="219 967 353 1021">Обратитесь к дилеру.</p>   <p data-bbox="244 1126 331 1145">(Янтарный)</p> <p data-bbox="232 1155 342 1174">(При наличии)</p>	<p data-bbox="439 944 994 1027">Указывает на неисправность в системе LDA (система предупреждения о выходе из полосы движения с функцией рулевого управления)</p> <p data-bbox="461 1034 689 1059">Также звучит зуммер.</p> <p data-bbox="439 1066 925 1091">→ Проверьте автомобиль у дилера Toyota.</p>

Предупреждающее сообщение	Описание/действия
<p data-bbox="160 272 415 344">С-ма передн. камеры недост.</p> <div data-bbox="160 352 415 459">  <p data-bbox="232 411 415 459">(Мигает) (Янтарный) (При наличии)</p> </div>	<p data-bbox="437 181 993 236">Рабочие условия датчика с камерой (температура и т.д.) не выполнены.</p> <p data-bbox="437 240 993 325">→ Когда рабочие условия датчика с камерой (температура и т.д.) выполнены, следующие системы станут доступны.</p> <ul data-bbox="460 330 993 528" style="list-style-type: none"> • PCS (система предупреждения столкновения) • Система LDA (система предупреждения о выходе из полосы движения с функцией рулевого управления) • Динамический радарный круиз-контроль • Индикатор системы автоматического включения дальнего света
<p data-bbox="160 639 415 759">С-ма передн. камеры недост. Очист. лобов. Стекло</p> <div data-bbox="160 775 415 882">  <p data-bbox="232 834 415 882">(Мигает) (Янтарный) (При наличии)</p> </div>	<p data-bbox="437 552 993 636">Указывает, что грязь, дождь, конденсат, лед, снег и т.д. имеются на ветровом стекле перед датчиком с камерой</p> <p data-bbox="437 641 993 668">Следующие системы будут временно недоступны.</p> <ul data-bbox="460 673 993 871" style="list-style-type: none"> • PCS (система предупреждения столкновения) • Система LDA (система предупреждения о выходе из полосы движения с функцией рулевого управления) • Динамический радарный круиз-контроль • Индикатор системы автоматического включения дальнего света <p data-bbox="437 876 993 960">→ Включите систему, удалите грязь, дождь, конденсат, лед, снег и т.д. с ветрового стекла, а затем снова включите систему.</p>
<p data-bbox="160 999 415 1054">Неисправность системы PCS.</p> <p data-bbox="160 1091 415 1155">Обратитесь к дилеру.</p> <div data-bbox="160 1166 415 1273">  <p data-bbox="232 1225 415 1273">(Мигает) (При наличии)</p> </div>	<p data-bbox="437 1070 993 1125">Указывает на неисправность в системе предотвращения столкновения</p> <p data-bbox="460 1129 689 1157">Также звучит зуммер.</p> <p data-bbox="437 1161 925 1189">→ Проверьте автомобиль у дилера Toyota.</p>
<p data-bbox="160 1310 415 1374">Проверьте систему BSM</p> <div data-bbox="160 1390 415 1477">  <p data-bbox="232 1453 415 1477">(При наличии)</p> </div>	<p data-bbox="437 1326 993 1380">Указывает на неисправность в системе BSM (система контроля мертвых зон)</p> <p data-bbox="460 1385 689 1412">Также звучит зуммер.</p> <p data-bbox="437 1417 925 1444">→ Проверьте автомобиль у дилера Toyota.</p>

Предупреждающее сообщение	Описание/действия
 <p>Низк.давл.масла.</p> <p>Остан. в безоп. месте. См. рук. для влад.</p> 	<p>Указывает на аномальное давление моторного масла</p> <p>Также звучит зуммер.</p> <p>→ Незамедлительно остановите автомобиль в безопасном месте и обратитесь к дилеру Toyota.</p>
<p>Высокая температура трансмиссионного масла</p> 	<p>Указывает на то, что температура рабочей жидкости автоматической коробки передач слишком высокая</p> <p>Также звучит зуммер.</p> <p>→ Проверьте автомобиль у дилера Toyota.</p>
<p>Проверьте систему AWD</p>  <p>(Модели AWD)</p>	<p>Указывает на неисправность в системе AWD</p> <p>Также звучит зуммер.</p> <p>→ Проверьте автомобиль у дилера Toyota.</p>
<p>Система LDA недоступна. Ниже прибр. 50 км/ч.</p> <p>(При наличии)</p>	<p>Указывает, что систему LDA (система предупреждения о выходе из полосы движения с функцией рулевого управления) невозможно использовать из-за того, что скорость автомобиля составляет приблизительно менее 50 км/ч (км/ч)</p> <p>→ Ведите автомобиль на скорости примерно 50 км/ч (км/ч) или более.</p>
<p>Система LDA недоступна при данной скорости.</p> <p>(При наличии)</p>	<p>Указывает, что систему LDA (система предупреждения о выходе из полосы движения с функцией рулевого управления) невозможно использовать из-за слишком высокой скорости автомобиля</p> <p>→ Снизьте скорость.</p>

Предупреждающее сообщение	Описание/действия
<p data-bbox="157 204 415 268">Проверьте систему RSA</p>  <p data-bbox="232 344 342 363">(При наличии)</p>	<p data-bbox="437 213 994 300">Указывает на неисправность в системе RSA (система подсказки дорожных знаков) Также звучит зуммер.</p> <p data-bbox="437 304 925 328">→ Проверьте автомобиль у дилера Toyota.</p>
<p data-bbox="157 400 415 496">Двиг. останов., при этом руль трудно повор.</p>  	<p data-bbox="437 405 994 459">Указывает, что двигатель был выключен во время движения</p> <p data-bbox="460 464 689 488">Также звучит зуммер.</p> <p data-bbox="437 493 994 547">→ Управляйте рулевым колесом с большим усилием, чем обычно.</p>
<p data-bbox="157 616 415 655">Люк открыт</p>  <p data-bbox="169 735 236 754">(Мигает)</p> <p data-bbox="232 759 342 778">(При наличии)</p>	<p data-bbox="437 616 994 699">Указывает, что потолочный люк закрыт не полностью (при этом замок запуска двигателя выключен, а дверь водителя открыта)</p> <p data-bbox="460 703 689 727">Также звучит зуммер.</p> <p data-bbox="437 732 776 756">→ Закройте потолочный люк.</p>
<p data-bbox="157 823 415 935">Перегрев системы AWD. Переключитесь на 2WD.</p>  <p data-bbox="169 1023 236 1042">(Мигает)</p> <p data-bbox="232 1046 342 1066">(Модели AWD)</p>	<p data-bbox="437 831 994 885">Указывает, что система AWD в данный момент не работает</p> <p data-bbox="460 890 689 914">Также звучит зуммер.</p> <p data-bbox="437 919 994 1031">→ Снизьте скорость или остановите автомобиль в безопасном месте, пока не исчезнут предупреждения. В данном случае не выключайте двигатель.</p>
<p data-bbox="157 1110 415 1222">Перегрев системы AWD. Включен режим 2WD.</p>  <p data-bbox="169 1302 236 1321">(Мигает)</p> <p data-bbox="232 1326 342 1345">(Модели AWD)</p>	<p data-bbox="437 1158 857 1182">Указывает, что система AWD перегрета</p> <p data-bbox="437 1187 994 1270">→ Незамедлительно остановите автомобиль в безопасном месте и обратитесь к дилеру Toyota.</p>

Предупреждающее сообщение	Описание/действия
 <p>Неисправность BOS.</p> <p>Обратитесь к дилеру.</p> 	<p>Указывает на неисправность системы тормозной коррекции</p> <p>Также звучит зуммер.</p> <p>→ Проверьте автомобиль у дилера Toyota.</p>
<p>Неисправность системы управл. фарами.</p> <p>Обратитесь к дилеру.</p>  <p>(При наличии)</p>	<p>Указывает на неисправность в:</p> <ul style="list-style-type: none"> • системе автоматической регулировки угла наклона фар или • системе автоматического включения дальнего света; <p>Также звучит зуммер.</p> <p>→ Проверьте автомобиль у дилера Toyota.</p>
 <p>Одновременно нажаты педали акселератора и тормоза.</p>  <p>(Мигает)</p>	<p>Указывает, что педаль акселератора и педаль тормоза выжимаются одновременно</p> <p>→ Отпустите педаль акселератора или педаль тормоза.</p>
<p>Низкий уровень в бачке омывателя</p>	<p>Указывает на низкий уровень жидкости в бачке омывателя</p> <p>→ Долейте жидкость омывателя.</p>
<p>Низкий уровень топлива в баке</p> 	<p>Указывает, что осталось приблизительно 10,7 L (л) топлива или менее</p> <p>→ Докачайте автомобиль.</p>

Предупреждающее сообщение	Описание/действия
<p>Система TRC выключена.</p>	<p>Указывает, что система TRC (противобуксовочная система) была выключена → Включите систему TRC. (→стр. 312)</p>
<p>Для активиз. АНВ включите дальн. свет фар. (При наличии)</p>	<p>Указывает, что переключатель системы автоматического включения дальнего света был нажат, пока включен ближний свет фар. → Включите дальний свет и снова нажмите переключатель системы автоматического включения дальнего света.</p>
<p>Система предотвр.столкн. недоступна. Сист. VSC выкл.</p>  <p>(При наличии)</p>	<p>Указывает на то, что поскольку была выключена система VSC (система курсовой устойчивости автомобиля), система предаварийного торможения выключена → Включите систему VSC. (→стр. 312)</p>
<p>Система PCS временно недоступна.</p>  <p>(Мигает) (При наличии)</p>	<p>Указывает на то, что система предотвращения столкновения временно недоступна → Дождитесь восстановления работы системы. Если сообщение не исчезает, система может быть неисправна. Незамедлительно проверьте автомобиль у дилера Toyota.</p>
<p>PCS недост. Очист. Датчик</p>  <p>(Мигает) (При наличии)</p>	<p>Указывает на то, что датчик системы предотвращения столкновения грязный, покрыт льдом и т.д. → Удалите грязь, лед и т.д.</p>

■ Показания сообщений

Иллюстрации сообщений используются в качестве примеров и могут отличаться от изображения, реально отображаемого на многофункциональном информационном дисплее.

■ Условия, при которых система предупреждения о низком давлении в шинах может работать неправильно (автомобили с системой предупреждения о низком давлении в шинах)

→стр. 421

■ Предупреждающий зуммер









→стр. 474



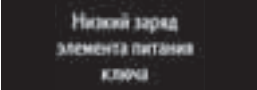

Неисправность следует незамедлительно устранить. (автомобили с интеллектуальной системой доступа и пуска без ключа)

После выполнения определенных действий, направленных на устранение возникшей неисправности, проверьте, исчезло ли предупреждающее сообщение и погасла ли сигнальная лампа.





Внутренний зуммер	Наружный зуммер	Предупреждающее сообщение	Описание/действия
Непрерывно	—	<p>Переключитесь на Р перед выходом из автомобиля.</p>  <p>(Мигает)</p>	<p>Дверь водителя была открыта, когда рычаг переключения передач не находился в положении Р, а замок запуска двигателя не был выключен.</p> <p>→ Переключите рычаг переключения передач в положение Р.</p>
Непрерывно	Непрерывно	<p>Переключитесь на Р перед выходом из автомобиля.</p> <p>Ключ не распознан</p> <p>(Отображается попеременно)</p>  <p>(Мигает)</p>	<p>Дверь водителя была открыта и закрыта, при этом электронный ключ находился за пределами автомобиля, рычаг переключения передач находился не в положении Р, а замок запуска двигателя не был выключен.</p> <p>→ Переключите рычаг переключения передач в положение Р.</p> <p>→ Снова поместите электронный ключ внутрь автомобиля.</p>
Однократно	Непрерывно	<p>Выключите электропитание</p> <p>Ключ не распознан</p> <p>(Отображается попеременно)</p>  <p>(Мигает)</p>	<p>Была предпринята попытка выйти из автомобиля с электронным ключом и заблокировать двери без предварительного выключения замка запуска двигателя, когда рычаг переключения передач находился в положении Р.</p> <p>→ Выключите замок запуска двигателя и снова заблокируйте двери.</p>

Внутренний зуммер	Наружный зуммер	Предупреждающее сообщение	Описание/действия
Однократно	3 раза	<div data-bbox="356 459 611 513" style="background-color: black; color: white; padding: 2px; text-align: center;">Ключ не распознан</div> <div data-bbox="359 523 439 577" style="text-align: center;">  </div> <div data-bbox="365 580 430 600" style="text-align: center;">(Мигает)</div>	<p>Дверь водителя была открыта и закрыта, причем электронный ключ находился за пределами автомобиля, рычаг переключения передач находился в положении Р, а замок запуска двигателя не был выключен.</p> <p>→ Выключите замок запуска двигателя.</p> <p>→ Снова поместите электронный ключ внутрь автомобиля.</p> <p>Электронный ключ находился за пределами автомобиля, одна из дверей (кроме двери водителя) была открыта и закрыта, когда замок запуска двигателя находился в любом режиме, кроме выключенного.</p> <p>→ Снова поместите электронный ключ внутрь автомобиля.</p>
Однократно	—	<div data-bbox="356 906 611 960" style="background-color: black; color: white; padding: 2px; text-align: center;">Ключ не распознан</div> <div data-bbox="359 970 439 1024" style="text-align: center;">  </div> <div data-bbox="365 1027 430 1046" style="text-align: center;">(Мигает)</div>	<p>Электронный ключ не обнаружен при попытке пуска двигателя.</p> <p>→ Запустите двигатель, имея при себе электронный ключ.</p>
9 раз	—	<div data-bbox="356 1086 611 1141" style="background-color: black; color: white; padding: 2px; text-align: center;">Ключ не распознан</div> <div data-bbox="359 1150 439 1204" style="text-align: center;">  </div> <div data-bbox="365 1208 430 1227" style="text-align: center;">(Мигает)</div>	<p>Предпринята попытка начать движение, не имея электронного ключа внутри автомобиля.</p> <p>→ Проверьте, что электронный ключ находится внутри автомобиля.</p>

Внутренний зуммер	Наружный зуммер	Предупреждающее сообщение	Описание/действия
—	Непрерывно	  (Мигает)	<p>Предпринята попытка заблокировать двери с помощью интеллектуальной системы доступа и пуска без ключа, причем электронный ключ все еще находился внутри автомобиля.</p> <p>→ Извлеките электронный ключ из автомобиля и снова заблокируйте двери.</p>
Однократно	Непрерывно	  (Мигает)	<p>Предпринята попытка заблокировать любую переднюю дверь путем открытия двери и переключения внутренней кнопки блокировки в положение блокировки, а затем закрыть дверь при том, что электронный ключ все еще находился внутри автомобиля.</p> <p>→ Извлеките электронный ключ из автомобиля и снова заблокируйте двери.</p>
Однократно	—	 	<p>Элемент питания электронного ключа разряжен.</p> <p>→ Замените элемент питания электронного ключа. (→стр. 431)</p>
Однократно	—	  (Мигает)	<p>Замок рулевого вала не удалось выключить в течение 3 секунд после нажатия на замок запуска двигателя.</p> <p>→ Нажмите замок запуска двигателя при нажатой педали тормоза, одновременно вращая рулевое колесо влево и вправо.</p>

Внутренний зуммер	Наружный зуммер	Предупреждающее сообщение	Описание/действия
Однократно	—	  (Мигает)	Указывает на неисправность в интеллектуальной системе доступа и пуска без ключа → Проверьте автомобиль у дилера Toyota.
Однократно	—	  (Мигает)	<ul style="list-style-type: none"> • Когда двери разблокировались с помощью механического ключа, а затем был нажат замок запуска двигателя, не удалось обнаружить электронный ключ в автомобиле. • Электронный ключ не обнаруживается и после того, как замок запуска двигателя был нажат два раза подряд. → Прикоснитесь электронным ключом к замку запуска двигателя при нажатой педали тормоза.
Однократно	—		Во время процедуры пуска двигателя, если электронный ключ не сработал должным образом (→стр. 516), к замку запуска двигателя прикоснулись электронным ключом. → Нажмите замок запуска двигателя в течение 10 секунд звучания зуммера.

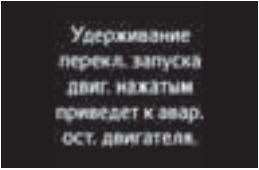
Внутренний зуммер	Наружный зуммер	Предупреждающее сообщение	Описание/действия
—	—		<p>Указывает, что:</p> <ul style="list-style-type: none"> • Когда замок запуска двигателя был выключен, двери были разблокированы, а затем дверь водителя была открыта и закрыта • Замок запуска двигателя был повернут в режим ACCESSORY без пуска двигателя или • Рычаг переключения передач был переключен в положение P из другого положения, когда замок запуска двигателя находится в режиме IGNITION ON. <p>→ Нажмите замок запуска двигателя, выжимая педаль тормоза.</p>
Однократно	—	  (Мигает)	<p>Замок запуска двигателя был выключен, когда рычаг переключения передач находился в положении, кроме P.</p> <p>→ Переключите рычаг переключения передач в положение P.</p>
Однократно	—	  (Мигает)	<p>После выключения замка запуска двигателя при рычаге переключения передач в положении, кроме P, рычаг переключения передач был переключен в положение P.</p> <p>→ Выключите замок запуска двигателя.</p>

Внутренний зуммер	Наружный зуммер	Предупреждающее сообщение	Описание/действия
Непрерывно	—	  (Мигает)	Указывает, что двигатель был выключен в экстренном случае во время движения → Для того чтобы перезапустить двигатель, переключите рычаг переключения передач в положение N и поверните замок запуска двигателя в режим IGNITION ON.*
Однократно	—	  (Мигает)	Указывает, что замок запуска двигателя был нажат во время движения → Кроме случаев, когда необходима аварийная остановка автомобиля, незамедлительно отпустите замок запуска двигателя.

*: Двигатель может быть не запущен повторно в зависимости от состояния автомобиля.

■ Показания сообщений

Иллюстрации сообщений используются в качестве примеров и могут отличаться от изображения, реально отображаемого на многофункциональном информационном дисплее.

■ Предупреждающий зуммер

→стр. 474

Если спущена шина

Ваш автомобиль оснащен запасным колесом. Спущенную шину можно заменить запасным колесом.

Подробная информация о шинах: →стр. 415



ПРЕДУПРЕЖДЕНИЕ

■ Если спущена шина

Не продолжайте движение на автомобиле со спущенной шиной.

Даже при движении на короткое расстояние шина и диск могут быть повреждены до состояния, не подлежащего ремонту, и стать причиной аварии.

Перед подъемом автомобиля домкратом

- Остановите автомобиль в безопасном месте на твердой, ровной поверхности.
- Затяните стояночный тормоз.
- Переключите рычаг переключения передач в положение Р.
- Выключите двигатель.
- Включите лампы аварийной сигнализации. (→стр. 456)

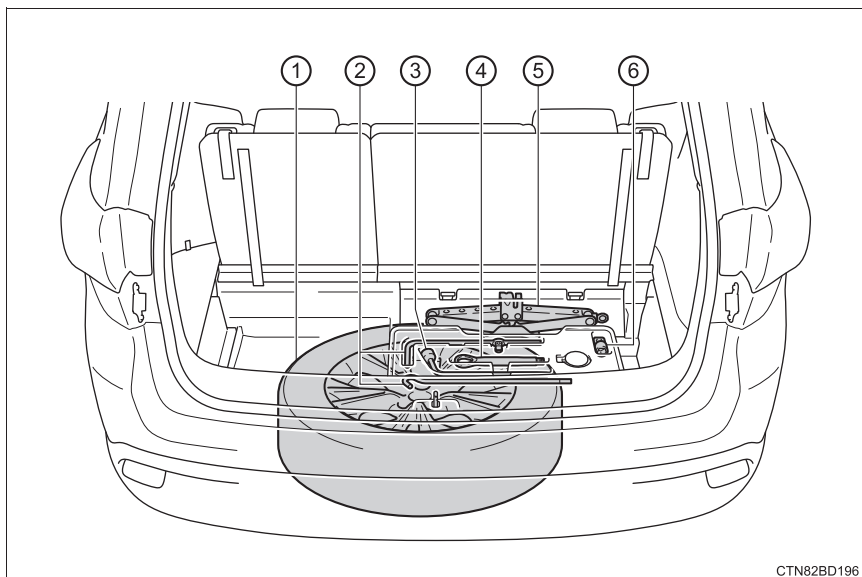
Местоположение запасного колеса, домкрата и инструментов

CTN82BD196

- | | |
|---------------------------|-----------------------------|
| ① Запасное колесо | ④ Буксировочная проушина |
| ② Ручки домкрата | ⑤ Домкрат |
| ③ Ключ для крепления гаек | ⑥ Насадка-переходник колеса |

**ПРЕДУПРЕЖДЕНИЕ****■ Использование домкрата**

Соблюдайте следующие меры предосторожности.

Неправильное использование домкрата может привести к случайному падению автомобиля и стать причиной серьезных травм или смерти.

- Используйте домкрат только для замены шин и установки или снятия цепей противоскольжения.
- Для замены спущенной шины используйте только домкрат, прилагаемый к данному автомобилю.
Не используйте домкрат для других автомобилей и не используйте другие домкраты для замены шин на данном автомобиле.
- Установите домкрат, надежно зафиксировав его на месте.
- Если автомобиль удерживается на весу домкратом, следите за тем, чтобы части вашего тела не оказались под автомобилем.
- Не запускайте двигатель и не двигайтесь на автомобиле, пока автомобиль поднят домкратом.
- Не поднимайте автомобиль, если внутри него кто-то находится.
- Во время подъема автомобиля не кладите предметы на домкрат или под него.
- Не поднимайте автомобиль выше, чем это необходимо для замены шины.
- Используйте подъемную опору, если необходимо попасть под автомобиль.
- При опускании автомобиля следите за тем, чтобы никто не находился рядом с автомобилем. Если поблизости есть люди, громко предупредите их, прежде чем опускать автомобиль.

Извлечение домкрата

- 1 Потяните ремень вверх, чтобы открыть центральную панель.

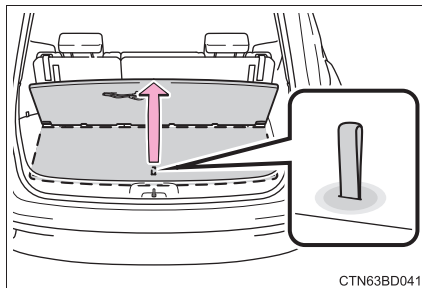

- 2 Для того чтобы закрепить центральную панель, снимите крюк сзади центральной панели и прикрепите крюк к подголовнику на сиденьях третьего ряда, как показано.

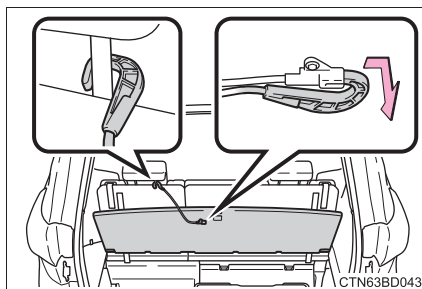

- 3 Снимите крышку домкрата.

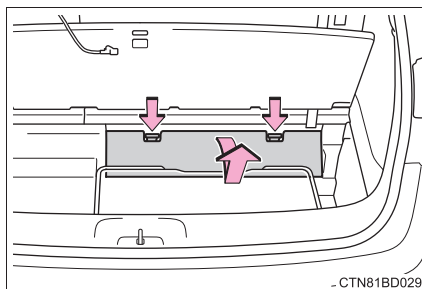

- 4 Извлеките домкрат после извлечения крюка.

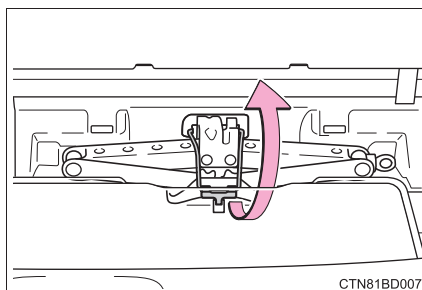

Извлечение запасного колеса

- 1 Потяните ремень вверх, чтобы открыть центральную панель.

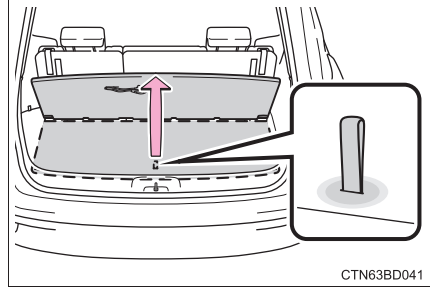

- 2 Для того чтобы закрепить центральную панель, снимите крюк сзади центральной панели и прикрепите крюк к подголовнику на сиденьях третьего ряда, как показано.

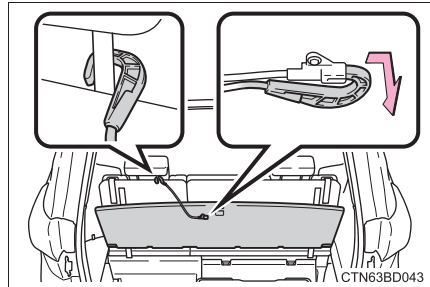

- 3 Снимите коврик.

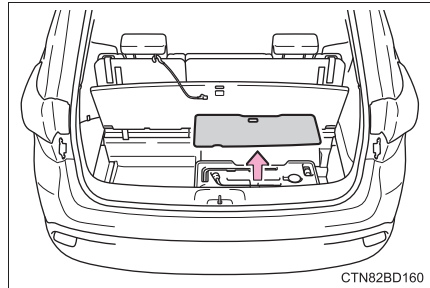

- 4 Снимите крышку.
Если сложно снять крышку, можно использовать ключ.

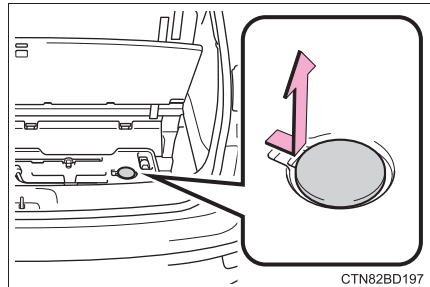

- 5 Прикрепите насадку-переходник к болту хомута запасного колеса.

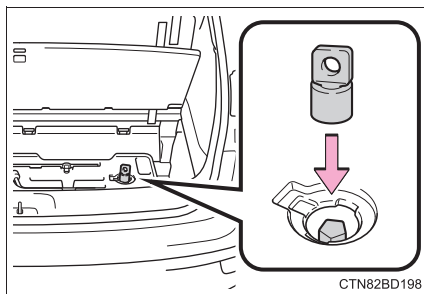

- 6 Сборка ручки домкрата.

Снимите ручку домкрата и соберите ее, выполнив следующие действия.

- 1 Ослабьте винт.
- 2 Соберите ручку домкрата и затяните винт.

Проверьте, что винт плотно затянут.

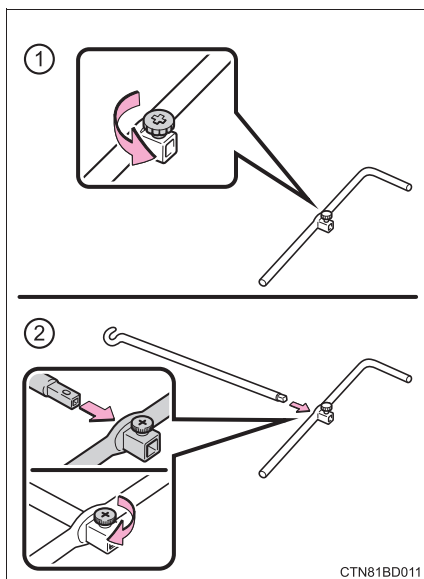

- 7 Соедините ручку домкрата и насадку-переходник. Поверните ручку домкрата.

Колесо полностью опустится на землю.

Медленно поверните ручку домкрата, чтобы опустить запасное колесо. Если ручка поворачивается быстро, проволочный трос может соскользнуть с вала внутри блока, и колесо может не опуститься.

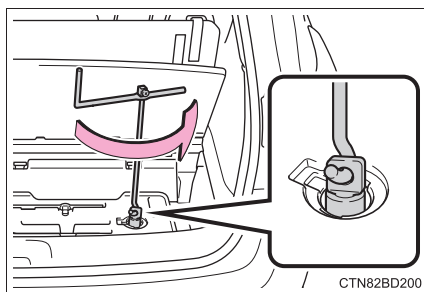

Если не удастся опустить запасное колесо: →стр. 505

- 8 Вытащите запасное колесо и приложите его к бамперу.

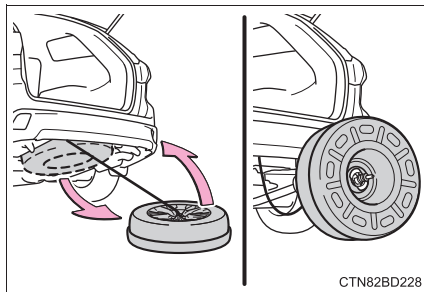

- 9 Снимите внутреннюю крышку запасного колеса.

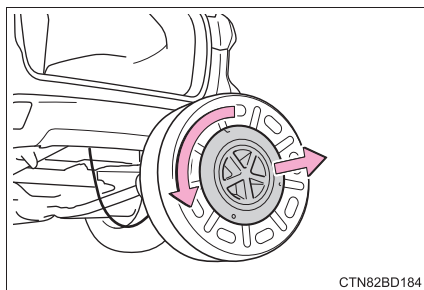

- 10 Полностью нажмите на дополнительную защелку (А), снимите крепежный кронштейн (В) с домкрата в сборе (С).

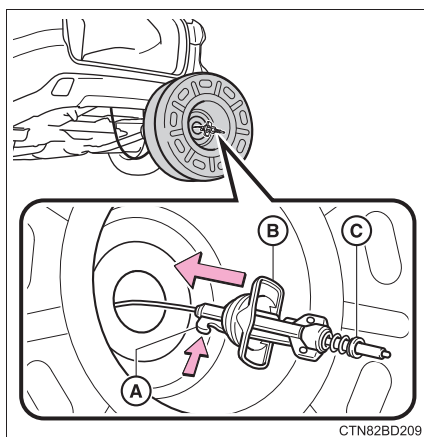

- 11 Наклоните крепежный кронштейн (В) так, чтобы его можно было легко провести сквозь отверстие в диске. После проведения крепежного кронштейна через отверстие в диске снимите домкрат в сборе (С).

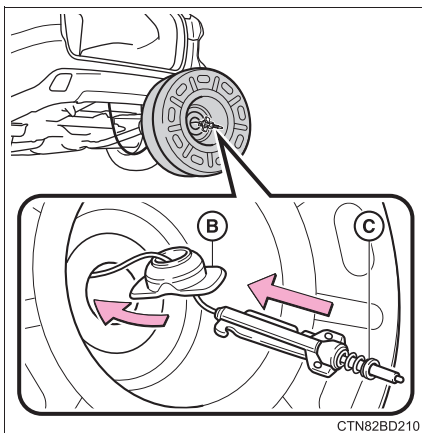

- 12 Снимите внешнюю крышку запасного колеса.

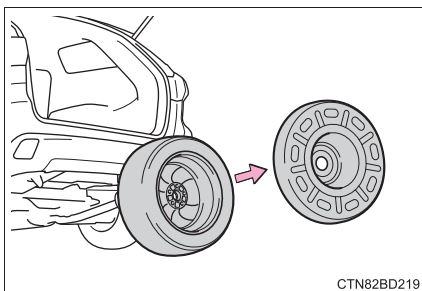

Замена спущенной шины

- 1 Подоприте колеса башмаками.

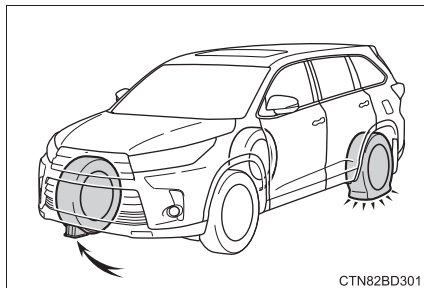

Спущенная шина		Положение колесных башмаков
Передние	Слева	За задней правой шиной
	Справа	За задней левой шиной
Задние	Слева	Перед передней правой шиной
	Справа	Перед передней левой шиной

- 2 Слегка ослабьте гайки колеса (на один оборот).

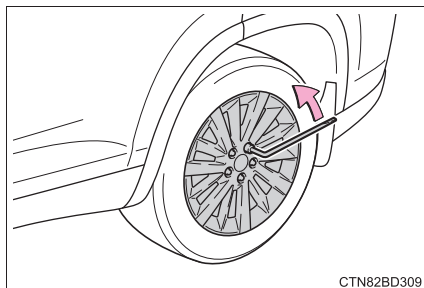

- 3 Поверните рукой часть домкрата "А" так, чтобы паз домкрата совместился с гнездом для установки домкрата.

Направляющие гнезда для установки домкрата расположены под порогами автомобиля. Они указывают расположение гнезд для установки домкрата.

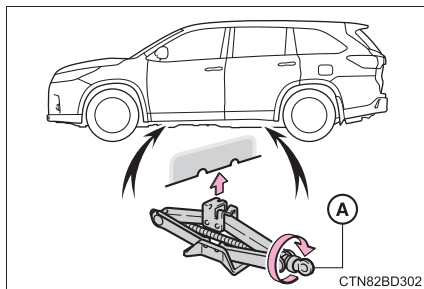

- 4 Поднимайте автомобиль, пока колесо не приподнимется над землей.

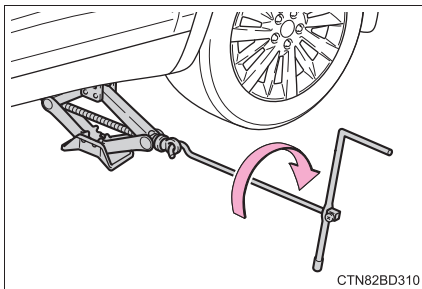

- 5 Отверните все гайки и снимите колесо.

Затем положите колесо на землю. Во избежание появления царапин на поверхности диска размещайте его на земле наружной стороной вверх.

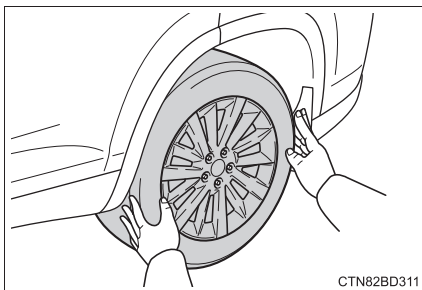

■ Если не удается опустить запасное колесо

Если не удастся опустить запасное колесо, возможно, оно хранится неправильно. Выполните следующую процедуру:

- 1 Полностью затяните болт хомута запасного колеса, вращая ручку домкрата по часовой стрелке, пока не раздадутся два щелчка, и ручка домкрата не отскочит.

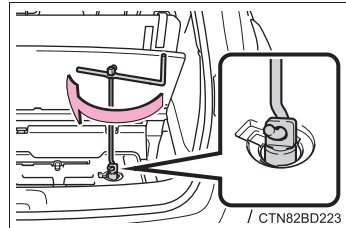

- 2 Поверните ручку домкрата против часовой стрелки, чтобы опустить запасное колесо.

Если не удастся опустить запасное колесо, попытайтесь полностью затянуть болт хомута запасного колеса еще раз, повернув ручку домкрата по часовой стрелке. Затем поверните его против часовой стрелки как минимум на 2 оборота, чтобы опустить запасное колесо.

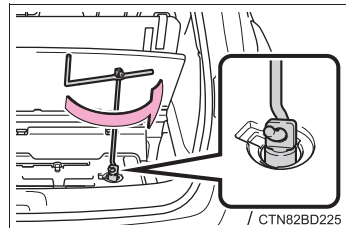

Если все еще не удастся опустить запасное колесо, проволочный трос может быть отрезан. Проверьте автомобиль у дилера Toyota.

**ПРЕДУПРЕЖДЕНИЕ****■ Замена спущенной шины**

- Не касайтесь колесных дисков или области вокруг тормозов сразу после движения.
Сразу после движения колесные диски и области вокруг тормозов будут очень горячими. Прикосновение к ним рукой, ногой или другими частями тела во время замены шины и т.д. может привести к ожогу.
- Пренебрежение этими мерами предосторожности может привести к ослаблению колесных гаек и отсоединению колеса, а это, в свою очередь, может стать причиной серьезных травм или смерти.
 - Как можно быстрее после замены колес затяните колесные гайки динамометрическим ключом моментом 103 N·m (10,5 кгс·м).
 - Не устанавливайте сильно поврежденный декоративный колпак колеса, так как он может слететь с колеса во время движения автомобиля.
 - При установке шины используйте только специально предназначенные для этого колеса гайки.
 - Если на болтах, резьбе гаек или отверстиях для болтов на колесе имеются трещины или деформированные участки, проверьте автомобиль у дилера Toyota.
 - При установке колесных гаек убедитесь в том, что они устанавливаются конусными концами внутрь. (→стр. 428)
- Соблюдайте следующие меры предосторожности.
Пренебрежение ими может привести к серьезным травмам:
 - Не пытайтесь снимать декоративный колпак колеса рукой. Соблюдайте особую осторожность при обращении с декоративным колпаком во избежание случайной травмы.
 - Полностью опустите запасное колесо на землю, прежде чем снять его из-под автомобиля.

Установка запасного колеса

- 1 Удалите грязь или посторонние частицы с сопрягаемой поверхности колеса.

Если на сопрягаемой поверхности колеса находятся посторонние частицы, во время движения автомобиля гайки могут ослабнуть, и колесо может отсоединиться.

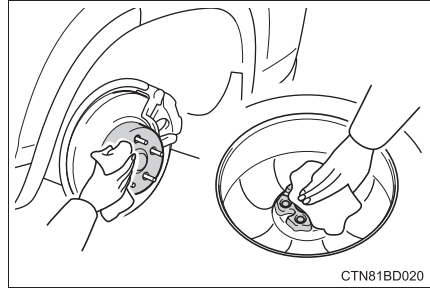

- 2 Установите шину и слегка затяните все колесные гайки рукой приблизительно на одинаковую величину.

Закрутите гайки до контакта шайб с диском.

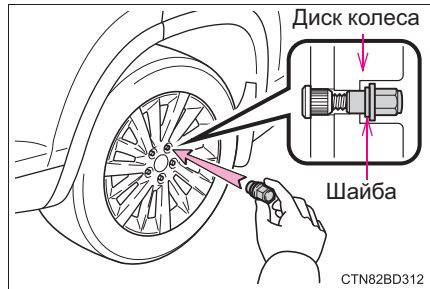

- 3 Опустите автомобиль.

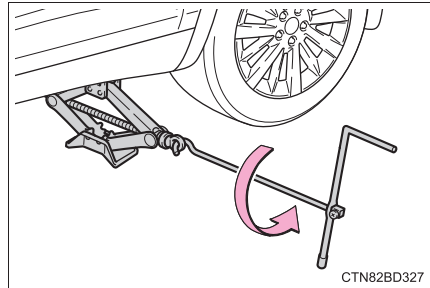

- 4 Прочно затяните каждую гайку колеса на два или три оборота в порядке, указанном на иллюстрации.

Момент затяжки:
103 N•m (10,5 кгс•м)

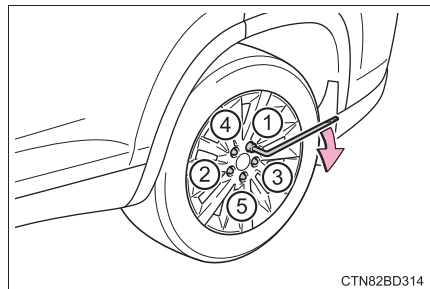

⚠ ПРЕДУПРЕЖДЕНИЕ**■ Положите спущенное колесо в место для хранения**

Невыполнение действий, перечисленных в разделе о хранении колеса, может привести к повреждению кронштейна и потере запасного колеса, что может стать причиной серьезной травмы или смерти.

Хранение спущенного колеса, домкрата и всех инструментов.

- 1 Снимите центральный декоративный колпак колеса, нажав с обратной стороны.

Следите за тем, чтобы декоративный колпак колеса не ослаб.

- 2 Приложите запасное колесо в стоячем положении к бамперу, внутренней поверхностью, направленной к вам, и установите внешнюю крышку запасного колеса.

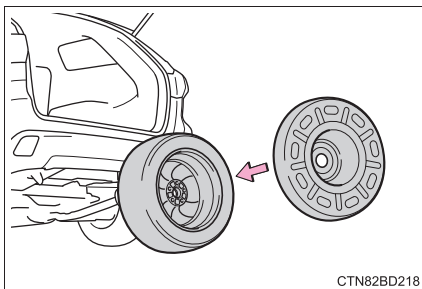

- 3 Проведите домкрат в сборе (С) и крепежный кронштейн (В) сквозь отверстие в диске.

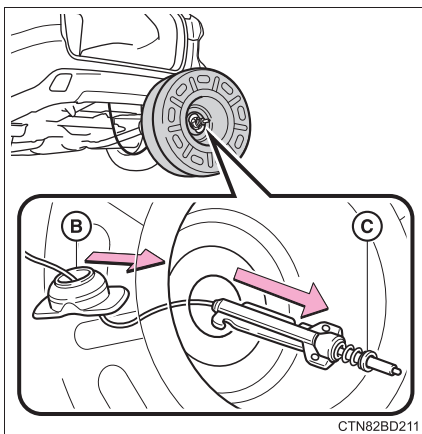

- 4 Полностью нажмите на дополнительную защелку (А) и установите кронштейн (В) на домкрат в сборе (С).

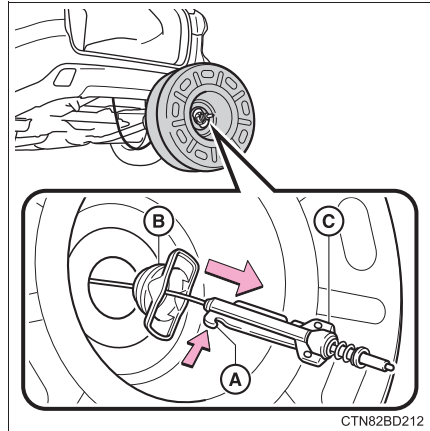

- 5 Положите колесо на землю внешней поверхностью (золотник клапана), направленной вверх.

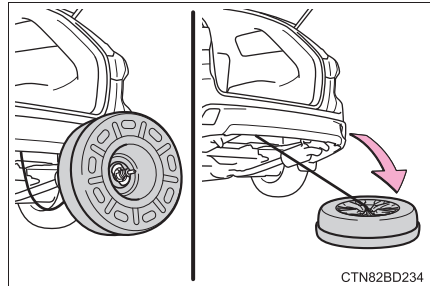

- 6 При расположении колеса в месте хранения убедитесь, что домкрат в сборе расположен перпендикулярно отверстию в диске.



- 7 С помощью ручки домкрата и насадки-адаптера затяните болт хомута запасного колеса, повернув его по часовой стрелке, пока колесо не окажется в правильном положении и не раздадутся два щелчка при отскакивании ручки домкрата.

- 8 Установите внутреннюю крышку запасного колеса на внешнюю крышку запасного колеса.

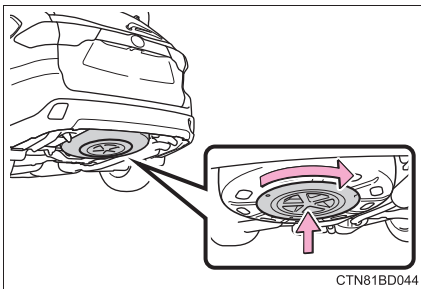

- 9 Проверьте, что она не ослабла после затяжки:

- ① Нажмите на колесо и потяните за него

- ② Попытайтесь вращать

Осмотрите, чтобы убедиться в том, что колесо не висит на окружающих деталях.

При наличии ослабления или неправильной сборки повторите этапы с 2 по 9.

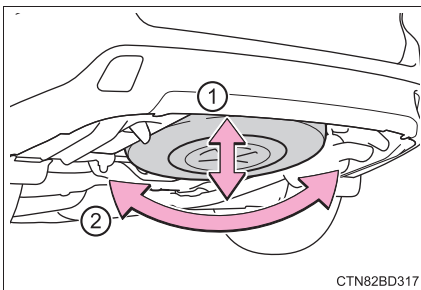

- 10 Повторяйте этап 9 всегда, когда колесо опускается или возникает помеха.

- 11 Уберите домкрат и все инструменты в место хранения.

**ПРЕДУПРЕЖДЕНИЕ****■ Замена колеса со спущенной шиной на автомобилях с электромеханической дверью багажного отделения**

В таких случаях, как замена шин, убедитесь, что главный переключатель электромеханической двери багажного отделения выключен (→стр. 120). Несоблюдение этого правила может привести к случайному срабатыванию электромеханической двери багажного отделения при случайном прикосновении к переключателю электромеханической двери багажного отделения, что приведет к заземлению и травмам кистей и пальцев рук.

■ После использования инструментов и домкрата

Перед началом движения убедитесь, что все инструменты и домкрат надежно закреплены в месте для хранения, с целью снижения возможности получения травм во время столкновения или резкого торможения.

**ВНИМАНИЕ!****■ При замене шин (автомобили с системой предупреждения о низком давлении в шинах)**

При снятии или установке дисков, шин или клапана и передатчика системы предупреждения о низком давлении в шинах обратитесь к дилеру Toyota, поскольку при неправильном обращении можно повредить клапан или передатчик.

■ Во избежание повреждения клапанов и передатчиков системы предупреждения о низком давлении в шинах (автомобили с системой предупреждения о низком давлении в шинах)

Когда шина была отремонтирована с помощью жидкого герметика, клапан и передатчик системы предупреждения о низком давлении в шинах могут работать неправильно. Если применялся жидкий герметик, как можно быстрее обратитесь к официальному дилеру Toyota или в другую квалифицированную мастерскую. При замене колеса не забудьте заменить клапан и передатчик системы предупреждения о низком давлении в шинах. (→стр. 417)

■ При помещении спущенной шины на хранение

- Убедитесь, что никакой предмет не попал между шиной и днищем автомобиля.
- Надежно затяните болт хомутов запасного колеса, чтобы удерживать кронштейн запасного колеса крюком.
- Храните спущенное колесо в месте для хранения запасного колеса. Пренебрежение этими указаниями может привести к повреждению кронштейна запасного колеса. Правильное хранение сокращает опасность травмы при столкновении или внезапном торможении.
- Отремонтируйте спущенное колесо и замените запасное колесо этим колесом как можно быстрее.

 **ВНИМАНИЕ!****■ Правильное хранение запасного колеса**

- Если домкрат в сборе наклоняется при хранении колеса, домкрат в сборе может застрять в отверстии в диске, и колесо может подниматься неправильно, вызывая повреждение диска или проволочного троса.

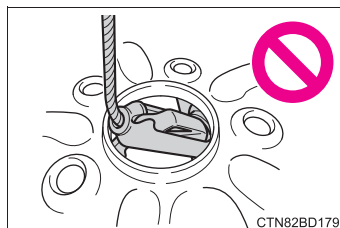

- Не пытайтесь вращать болт хомута запасного колеса, когда колесо не находится на домкрате в сборе, т.к. это может вызвать соскальзывание проволочного троса с вала внутри блока, а проволочный трос может не подниматься или не опускаться. Если болт хомута запасного колеса был повернут, когда колесо не находилось на домкрате в сборе, а проволочный трос не удалось поднять или опустить, обратитесь к дилеру Toyota.

Если двигатель не запускается

Если двигатель не запускается даже при правильном выполнении процедур пуска (→стр. 198, 201), обратите внимание на каждый из следующих пунктов:

Двигатель не запускается даже при нормальной работе стартера.

Это может быть вызвано одной из следующих причин:

- Возможно, недостаточно топлива в топливном баке автомобиля.
Дозаправьте автомобиль.
- Возможно, двигатель залит.
Попробуйте перезапустить двигатель, правильно выполнив процедуры пуска. (→стр. 198, 201)
- Возможно, возникла неисправность в системе иммобилайзера двигателя. (→стр. 75)

Стартер проворачивается медленно, фонари освещения салона и фары светят тускло, либо звуковой сигнал не звучит или звучит слабо.

Это может быть вызвано одной из следующих причин:

- Возможно, разряжена аккумуляторная батарея. (→стр. 519)
- Соединения клемм аккумуляторной батареи ослаблены или покрыты коррозией.

Стартер не прокручивается (автомобили с интеллектуальной системой доступа и пуска без ключа)

Неисправность системы пуска двигателя может быть вызвана неполадкой электрооборудования, например, разрядкой элемента питания электронного ключа или перегоревшим предохранителем. Тем не менее, чтобы запустить двигатель, можно воспользоваться способом аварийного пуска. (→стр. 515)

Стартер не прокручивается, фонари освещения салона и фары не включаются или не работает звуковой сигнал.

Это может быть вызвано одной из следующих причин:

- Одна или обе клеммы аккумуляторной батареи отсоединены.
- Возможно, разряжена аккумуляторная батарея. (→стр. 519)
- Возможно, имеется неисправность в системе замка рулевого вала.

Если проблему невозможно устранить, либо неизвестен способ ее устранения, обратитесь к дилеру Toyota.

Функция аварийного пуска (автомобили с интеллектуальной системой доступа и пуска без ключа)

Когда двигатель не запускается, можно выполнить следующие действия в качестве способа аварийного пуска двигателя в случае нормальной работы замка запуска двигателя:

- 1 Затяните стояночный тормоз.
- 2 Переключите рычаг переключения передач в положение P.
- 3 Поверните замок запуска двигателя в режим ACCESSORY.
- 4 Нажмите и удерживайте замок запуска двигателя в течение приблизительно 15 секунд, полностью выжав педаль тормоза.

Даже если удастся запустить двигатель указанным способом, система может работать неправильно. Проверьте автомобиль у дилера Toyota.

Если электронный ключ работает неправильно (автомобили с интеллектуальной системой доступа и пуска без ключа)

При прерывании связи между электронным ключом и автомобилем (→стр. 138), или если электронный ключ невозможно использовать из-за разряженного элемента питания, интеллектуальная система доступа и пуска без ключа и беспроводной пульт дистанционного управления использовать нельзя. В таких случаях можно открыть двери и запустить двигатель следующим образом.

Блокировка и разблокировка дверей с помощью ключа

Используйте механический ключ (→стр. 104) для выполнения следующих действий:

- ① Блокирует все двери
- ② Поднимает стекла и закрывает потолочный люк^{*1} (поверните и удерживайте)^{*2} (→стр. 168, 171)
- ③ Разблокирует все двери
- ④ Опускает стекла и открывает потолочный люк^{*1} (поверните и удерживайте)^{*2} (→стр. 168, 171)

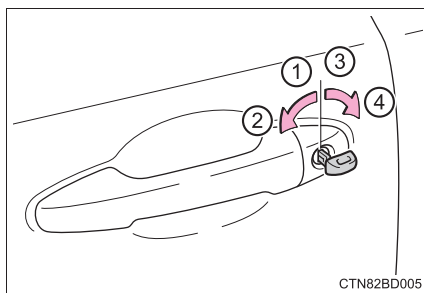

CTN82BD005

*1: При наличии

*2: Эту настройку следует индивидуально выполнить у дилера Toyota.

Пуск двигателя

1 Убедитесь, что рычаг переключения передач находится в положении Р, и нажмите на педаль тормоза.

2 Прикоснитесь электронным ключом стороной с эмблемой Toyota к замку запуска двигателя.

При обнаружении электронного ключа прозвучит зуммер, и замок запуска двигателя повернется в режим IGNITION ON.

Если интеллектуальная система доступа и пуска без ключа была отключена в индивидуальных настройках, замок запуска двигателя повернется в режим ACCESSORY.

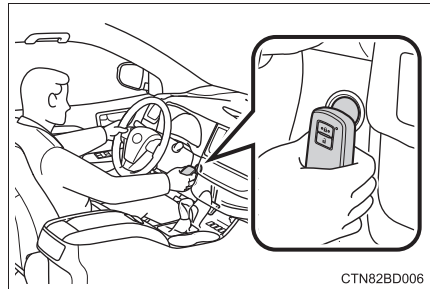

3 Сильно выжмите педаль тормоза.

Проверьте, что  и сообщение отображаются на многофункциональном информационном дисплее.

4 Нажмите замок запуска двигателя.

Если двигатель все еще невозможно запустить, обратитесь к дилеру Toyota.

■ Выключение двигателя

Переключите рычаг переключения передач в положение Р и нажмите замок запуска двигателя, как обычно при выключении двигателя.

■ Замена элемента питания ключа

Поскольку указанная выше процедура является временной мерой, элемент питания электронного ключа рекомендуется заменить сразу после того, как он разрядился. (→стр. 431)

■ Изменение режимов замка запуска двигателя

Отпустите педаль тормоза и нажмите замок запуска двигателя в шаге 3 выше. Двигатель не запускается, и режимы будут изменяться каждый раз при нажатии на замок. (→стр. 202)

■ Когда электронный ключ работает неправильно

- Убедитесь, что интеллектуальная система доступа и пуска без ключа не была отключена в индивидуальной настройке. Если она выключена, включите эту функцию.
(Индивидуально настраиваемые функции →стр. 545)
- Проверьте, настроен ли энергосберегающий режим аккумуляторной батареи. Если он настроен, отмените эту функцию. (→стр. 137)



ПРЕДУПРЕЖДЕНИЕ

■ При использовании механического ключа и управлении электростеклоподъемниками или потолочным люком

Управляйте электростеклоподъемником или потолочным люком после проверки невозможности заземления частей тела пассажиров стеклоподъемником или потолочным люком.

Кроме того, не разрешайте детям управлять механическим ключом. Существует вероятность захвата частей тела детей и других пассажиров электростеклоподъемниками или потолочным люком.

Если аккумуляторная батарея автомобиля разряжена

Следующие процедуры можно использовать для пуска двигателя, если аккумуляторная батарея автомобиля разряжена.

Вы также можете связаться с дилером Toyota или другим квалифицированным сервисным центром.

Если у вас есть комплект проводов для пуска двигателя от внешнего источника (или прикуриватель) и второй автомобиль с 12-вольтовой аккумуляторной батареей, можно запустить двигатель, выполнив следующие действия.

- 1 Проверьте, что главный ключ (автомобиля без интеллектуальной системы доступа и пуска без ключа) или электронный ключ (автомобиля с интеллектуальной системой доступа и пуска без ключа) имеется при себе.

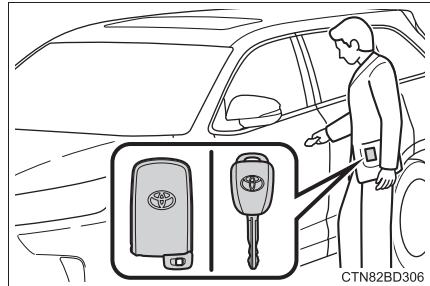

При подключении проводов для пуска двигателя от внешнего источника (или прикуривателя), в зависимости от ситуации, сигнализация может сработать, а двери - заблокироваться. (→стр. 79)

- 2 Откройте капот. (→стр. 400)
- 3 Автомобили с двигателем 2GR-FKS: Снимите кожух двигателя.

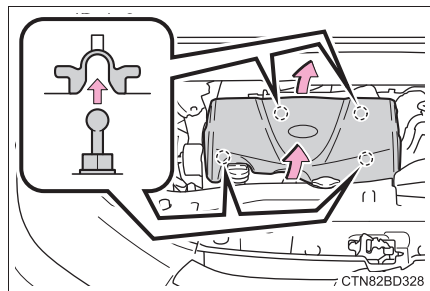

- 4 Подключите провода для пуска двигателя от внешнего источника следующим образом:

► Двигатель 1AR-FE

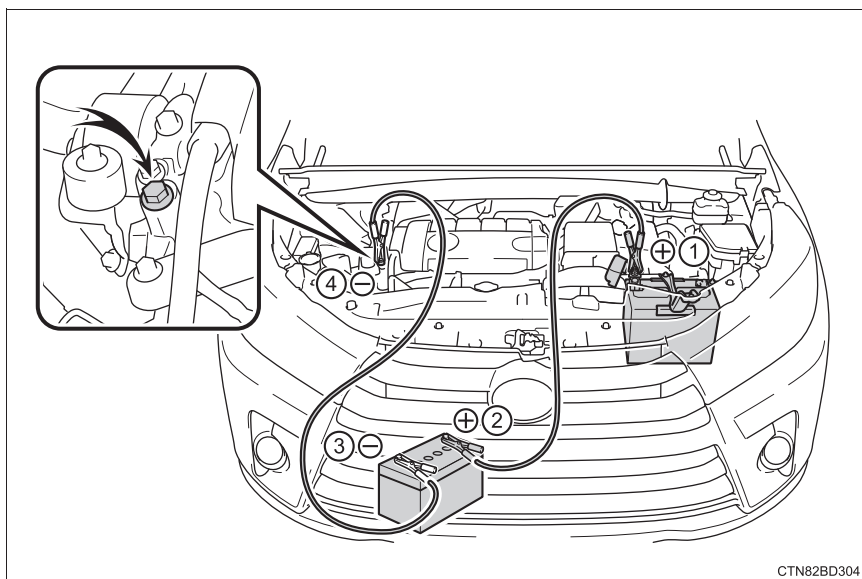

► Двигатель 2GR-FKS

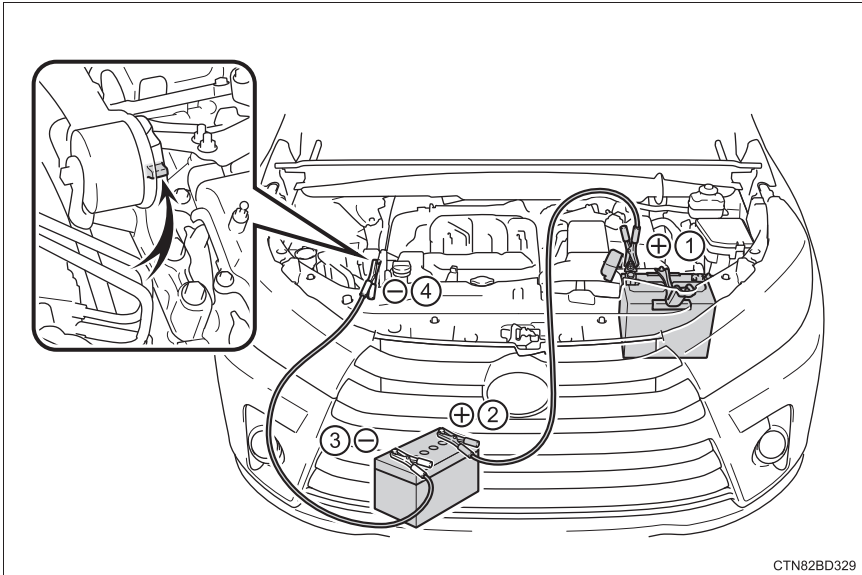

- 1 Подключите положительную клемму провода для пуска двигателя от внешнего источника к положительной (+) клемме аккумуляторной батареи вашего автомобиля.
- 2 Подключите клемму на другом конце положительного провода к положительной (+) клемме аккумуляторной батареи второго автомобиля.
- 3 Подключите клемму отрицательного провода к отрицательной (-) клемме аккумуляторной батареи второго автомобиля.
- 4 Подключите клемму на другом конце отрицательного провода к прочному, неподвижному, неокрашенному металлическому предмету вдали от аккумуляторной батареи и подвижных деталей, как показано на иллюстрации.

- 5 Запустите двигатель второго автомобиля. Плавно увеличьте количество оборотов двигателя и поддерживайте их на этом уровне приблизительно 5 минут, чтобы подзарядить аккумуляторную батарею вашего автомобиля.
- 6 Автомобили с интеллектуальной системой доступа и пуска без ключа: Откройте и закройте любую из дверей вашего автомобиля при выключенном замке запуска двигателя.
- 7 Автомобили без интеллектуальной системы доступа и пуска без ключа:
Поддерживайте количество оборотов двигателя второго автомобиля и поверните замок запуска двигателя в положение "ON", а затем запустите двигатель автомобиля.
Автомобили с интеллектуальной системой доступа и пуска без ключа: Поддерживайте количество оборотов двигателя второго автомобиля и поверните замок запуска двигателя в режим IGNITION ON, а затем запустите двигатель автомобиля.
- 8 После пуска двигателя вашего автомобиля снимите провода для пуска двигателя от внешнего источника в порядке, противоположном тому, в котором они были подключены.

После пуска двигателя следует как можно быстрее проверить автомобиль у дилера Toyota.

■ Пуск двигателя при разряженной аккумуляторной батарее

Невозможно запустить двигатель буксировкой.

■ Во избежание разрядки аккумуляторной батареи

- Выключайте фары и аудиосистему, пока двигатель выключен.
- Выключайте ненужные электрические компоненты, когда автомобиль движется на малой скорости продолжительный период времени, например, в плотном транспортном потоке.

■ Во время подзарядки или замены аккумуляторной батареи

- Автомобили с интеллектуальной системой доступа и пуска без ключа: В некоторых случаях бывает невозможно разблокировать двери с помощью интеллектуальной системы доступа и пуска без ключа, когда аккумуляторная батарея разряжена. Воспользуйтесь беспроводным пультом дистанционного управления или механическим ключом, чтобы заблокировать или разблокировать двери.
- Автомобили с интеллектуальной системой доступа и пуска без ключа: Двигатель может не запуститься с первой попытки после того, как аккумуляторная батарея была подзаряжена, но запустится со второй попытки. Это не является неисправностью.
- Автомобили с интеллектуальной системой доступа и пуска без ключа: Режим замка запуска двигателя записывается в память автомобиля. После повторного подключения аккумуляторной батареи система вернется в тот режим, в котором она находилась до того, как аккумуляторная батарея разрядилась. Перед отсоединением аккумуляторной батареи выключите замок запуска двигателя. Если вы не уверены, в каком режиме был замок запуска двигателя до того, как аккумуляторная батарея разрядилась, будьте особенно осторожны при повторном подключении аккумуляторной батареи.
- Автомобили с электромеханической дверью багажного отделения: Электромеханическая дверь багажного отделения должна быть инициализирована. (→стр. 559)

■ Зарядка аккумуляторной батареи

Заряд аккумуляторной батареи будет постепенно расходоваться, даже если автомобиль не используется, из-за естественного расхода и разряжающего действия некоторых электрических устройств. Если автомобиль оставлен на продолжительное время, аккумуляторная батарея может разрядиться, и двигатель может не запуститься. (Аккумуляторная батарея подзарядается автоматически во время движения автомобиля).

 **ПРЕДУПРЕЖДЕНИЕ****■ Остерегайтесь воспламенения или взрыва аккумуляторной батареи**

Во избежание случайного воспламенения газа, который может выделять аккумуляторная батарея, соблюдайте следующие меры предосторожности:

- Убедитесь, что каждый провод для пуска двигателя от внешнего источника подключен к правильной клемме, и следите за тем, чтобы он случайно не контактировал ни с какой другой частью автомобиля, кроме предназначенной для этого клеммы.
- Не допускайте контакта другого конца провода для пуска двигателя от внешнего источника, подсоединенного к клемме "+", с какими-либо частями или металлическими поверхностями, расположенными поблизости, например, кронштейнами или неокрашенными металлическими частями.
- Не допускайте контакта клемм + и - проводов для пуска двигателя от внешнего источника друг с другом.
- Не курите, не пользуйтесь спичками, зажигалками и не допускайте наличия открытого огня рядом с аккумуляторной батареей.

■ Меры предосторожности при обращении с аккумуляторной батареей

Аккумуляторная батарея содержит ядовитый и едкий кислотный электролит, а ее части содержат свинец и его соединения. При обращении с аккумуляторной батареей соблюдайте следующие меры предосторожности:

- При работе с аккумуляторной батареей всегда надевайте защитные очки и следите за тем, чтобы электролит (кислота) не контактировал с кожей, одеждой или кузовом автомобиля.
- Не наклоняйтесь над аккумуляторной батареей.
- Если электролит попал на кожу или в глаза, незамедлительно промойте пораженный участок водой и обратитесь к врачу. Положите на пораженный участок влажную губку или ткань до получения медицинской помощи.
- Всегда мойте руки после работы с опорой аккумуляторной батареи, клеммами или другими деталями аккумуляторной батареи.
- Не позволяйте детям находиться рядом с аккумуляторной батареей.

 **ВНИМАНИЕ!****■ При работе с проводами для пуска двигателя от внешнего источника**

При подключении проводов для пуска двигателя от внешнего источника следите за тем, чтобы они не запутались в вентиляторах системы охлаждения или ремне привода навесных агрегатов двигателя.

Если автомобиль перегревается

Следующее может указывать на перегрев автомобиля.

- Стрелка указателя температуры охлаждающей жидкости двигателя (→стр. 87) входит в красную зону или ощущается потеря мощности двигателя. (Например, скорость автомобиля не увеличивается).
- Из-под капота появляется пар.

Процедуры исправления

1 Остановите автомобиль в безопасном месте и выключите систему кондиционирования воздуха, а затем выключите двигатель.

2 Если вы видите пар:

Осторожно поднимите капот после того, как пар рассеется.

Если вы не видите пар:

Осторожно поднимите капот.

3 После того, как двигатель достаточно остынет, проверьте шланги и соты радиатора (радиатор) на предмет утечек.

① Радиатор

② Вентиляторы системы охлаждения

Если вытекает большое количество охлаждающей жидкости, незамедлительно обратитесь к дилеру Toyota.

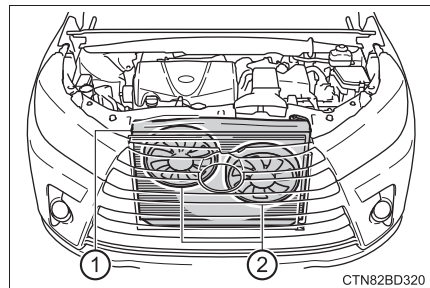

CTN82BD320

4 Уровень охлаждающей жидкости считается нормальным, если он находится между линиями "FULL" и "LOW", расположенными на расширительном бачке.

① Расширительный бачок

② "FULL"

③ "LOW"

④ Крышка радиатора

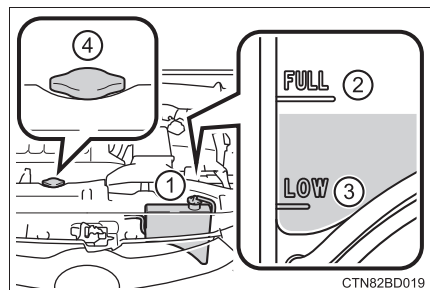

CTN82BD019

- 5 При необходимости долейте охлаждающую жидкость.

Если под рукой нет охлаждающей жидкости, в качестве экстренной меры можно использовать воду.

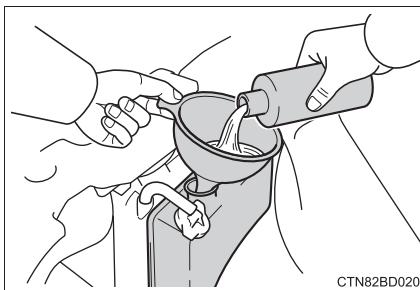

- 6 Запустите двигатель и включите систему кондиционирования воздуха, чтобы проверить работу вентиляторов системы охлаждения радиатора и утечку охлаждающей жидкости из радиатора или шлангов.

Вентиляторы работают, когда система кондиционирования воздуха включается сразу после холодного пуска. Проверьте, что вентиляторы работают, по звуку вентилятора и потоку воздуха. Если трудно проверить данные параметры, включите и выключите систему кондиционирования воздуха несколько раз подряд. (Вентиляторы могут не работать при температурах замерзания).

- 7 Если вентиляторы не работают:

Незамедлительно выключите двигатель и обратитесь к дилеру Toyota.

Если вентиляторы работают:

Проверьте автомобиль у ближайшего дилера Toyota.



ПРЕДУПРЕЖДЕНИЕ

■ При проверке подкапотного пространства автомобиля

Соблюдайте следующие меры предосторожности.

Пренебрежение ими может привести к серьезным травмам, например, к ожогам.

- Если из-под капота вырывается пар, не поднимайте капот, пока пар не рассеется. Моторный отсек может быть очень горячим.
- Не допускайте контакта рук и одежды (особенно галстука, шарфа или шейного платка) с вентиляторами и ремнями.
- Не ослабляйте крышку радиатора и крышки расширительного бачка охлаждающей жидкости, пока двигатель и радиатор не остынут.

**ВНИМАНИЕ!****■ При доливе охлаждающей жидкости двигателя**

Доливайте охлаждающую жидкость медленно, после достаточного охлаждения двигателя. Слишком быстрый долив холодной охлаждающей жидкости в горячий двигатель может стать причиной его повреждения.

■ Во избежание повреждения системы охлаждения

Соблюдайте следующие меры предосторожности:

- Не допускайте загрязнения охлаждающей жидкости посторонними частицами (например, песком или пылью и т.д.).
- Не используйте присадки к охлаждающей жидкости.

Если автомобиль застрял

Если автомобиль пробуксовывает или застрял в слякоти, грязи или снегу, выполните следующие действия:

- 1 Выключите двигатель. Затяните стояночный тормоз и переключите рычаг переключения передач в положение Р.
- 2 Удалите грязь, снег или песок вокруг передних колес.
- 3 Положите под передние колеса доску, камни или другие предметы, чтобы увеличить силу сцепления.
- 4 Перезапустите двигатель.
- 5 Модели AWD: Включите режим блокировки в системе полного привода. (→стр. 309)
- 6 Переключите рычаг переключения передач в положение D или R и отпустите стояночный тормоз. Затем осторожно выжмите педаль акселератора.

■ Если сложно освободить автомобиль

Нажмите , чтобы выключить систему TRC.



**ПРЕДУПРЕЖДЕНИЕ****■ При попытке освободить застрявший автомобиль**

Если вы хотите раскатать автомобиль, чтобы освободить его, убедитесь, что прилегающая к автомобилю территория свободна, нет опасности столкновения с другими автомобилями, предметами или людьми. Также автомобиль может сделать неожиданный рывок назад или вперед после того, как колеса освободятся. Будьте очень осторожны.

■ При переключении рычага переключения передач

Будьте внимательны и не переключайте рычаг переключения передач при нажатой педали акселератора.

Это может привести к неожиданному резкому ускорению автомобиля и стать причиной аварии с серьезными или смертельными травмами.

**ВНИМАНИЕ!****■ Во избежание повреждения коробки передач и других компонентов**

- Избегайте пробуксовки передних колес и не нажимайте на педаль акселератора больше, чем необходимо.
- Если попытки освободить автомобиль указанными выше способами не привели к успеху, необходимо использовать буксировку.

Технические характеристики автомобиля

8

- 8-1. Технические характеристики**
 - Эксплуатационные данные (топливо, уровень масла и т.д.) 532
 - Информация о топливе 544
- 8-2. Индивидуальная настройка**
 - Индивидуально настраиваемые функции 545
- 8-3. Инициализация**
 - Элементы для инициализации 559

Эксплуатационные данные (топливо, уровень масла и т.д.)

Размеры и масса

Габаритная длина		4890 mm (мм)
Габаритная ширина		1925 mm (мм)
Габаритная высота*		<ul style="list-style-type: none"> ▶ Без антенны на крыше 1730 mm (мм) ▶ С антенной на крыше 1770 mm (мм)
Колесная база		2790 mm (мм)
Передняя колея		1635 mm (мм)
Задняя колея		1630 mm (мм)
Полная масса автомобиля		<ul style="list-style-type: none"> ▶ Двигатель 1AR-FE 2620 kg (кг) ▶ Двигатель 2GR-FKS 2760 kg (кг)
Максимально допустимая нагрузка на ось	Спереди	1340 kg (кг)
	Сзади	<ul style="list-style-type: none"> ▶ Двигатель 1AR-FE 1545 kg (кг) ▶ Двигатель 2GR-FKS 1590 kg (кг)
Нагрузка на сцепное устройство	<ul style="list-style-type: none"> ▶ Двигатель 1AR-FE 70 kg (кг) ▶ Двигатель 2GR-FKS 200 kg (кг) 	
Масса буксируемого прицепа	Двигатель 1AR-FE	680 kg (кг)
	Двигатель 2GR-FKS	<ul style="list-style-type: none"> ▶ Без тормоза 700 kg (кг) ▶ С тормозом 2000 kg (кг)

*: Ненагруженные автомобили

Идентификационные данные автомобиля

■ Идентификационный номер автомобиля

Идентификационный номер автомобиля (VIN) – это официальный идентификатор вашего автомобиля. Это главный идентификационный номер вашего автомобиля Toyota. Он используется при регистрации права собственности на автомобиль.

Этот номер выштампован в верхнем левом углу приборной панели.

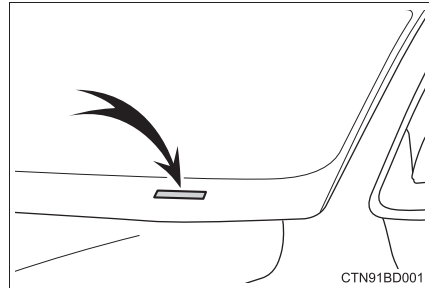

Этот номер выштампован под правым передним сиденьем.

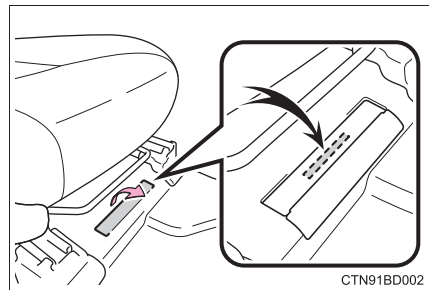

Этот номер также указан на паспортной табличке.

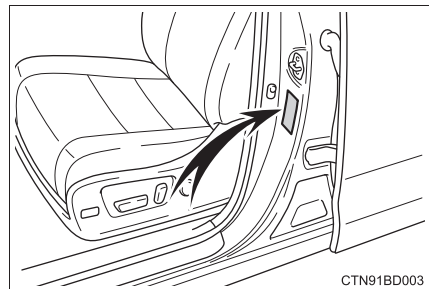

■ Номер двигателя

Номер двигателя выштампован на блоке двигателя, как показано.

▶ Двигатель 1AR-FE

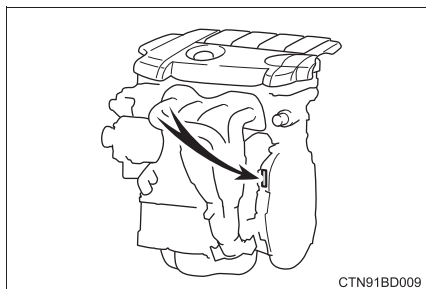

▶ Двигатель 2GR-FKS

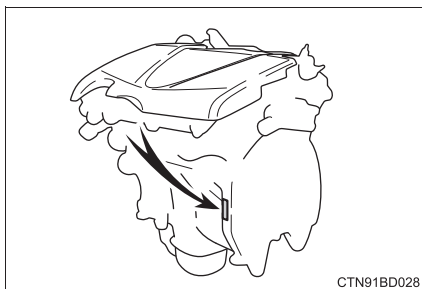

Двигатель

Модель	1AR-FE	2GR-FKS
Тип	Рядный 4-цилиндровый, 4-тактный, бензиновый	6-цилиндровый V-образный, 4-тактный, бензиновый
Диаметр цилиндра и ход поршня	90,0 × 105,0 mm (мм)	94,0 × 83,0 mm (мм)
Рабочий объем	2672 см ³ (см ³)	3456 см ³ (см ³)
Клапанный зазор	Автоматическая регулировка	
Натяжение ремня привода навесных агрегатов		

Топливо

Тип топлива	Только неэтилированный бензин
Октановое число по исследовательскому методу	91 или выше
Емкость топливного бака (Справочно)	72,0 L (л)

Система смазки

Емкость масляной системы (Слив и долив — справочно*) С фильтром	<ul style="list-style-type: none"> ▶ Двигатель 1AR-FE 4,4 L (л) ▶ Двигатель 2GR-FKS 5,5 L (л)
Без фильтра	<ul style="list-style-type: none"> ▶ Двигатель 1AR-FE 4,0 L (л) ▶ Двигатель 2GR-FKS 5,3 L (л)

*: Емкость системы смазки двигателя указана справочно в качестве ссылки для использования при замене моторного масла. Прогрейте и выключите двигатель, подождите более 5 минут и проверьте уровень масла с помощью щупа.

■ Выбор моторного масла

В вашем автомобиле Toyota используется масло “Toyota Genuine Motor Oil” «Оригинальное моторное масло Toyota». Для обеспечения указанного ниже класса и вязкости используйте рекомендованное компанией Toyota масло “Toyota Genuine Motor Oil” «Оригинальное моторное масло Toyota» или аналогичное.

Класс масла:

0W-20, 5W-20, 5W-30 и 10W-30:

Масло API класса SL “Energy-Conserving”, SM “Energy-Conserving” или SN “Resource-Conserving”; или универсальное моторное масло ILSAC

15W-40:

Универсальное моторное масло API класса SL, SM или SN

Рекомендованная вязкость (SAE):

Если вы используете моторное масло SAE 10W-30 или масло с более высокой вязкостью при очень низких температурах, возможны проблемы с пуском двигателя; поэтому для таких условий рекомендуется моторное масло SAE 0W-20, 5W-20 или 5W-30.

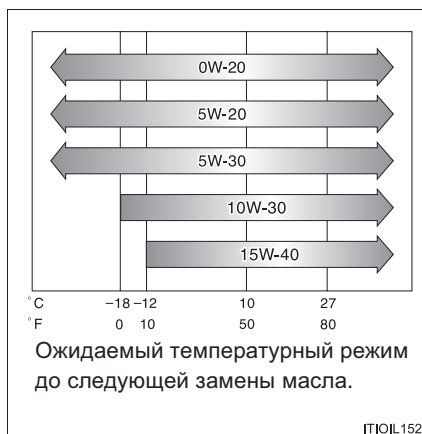

Вязкость масла (в качестве примера здесь объясняется 0W-20):

- Символ 0W в обозначении 0W-20 указывает характеристики масла, позволяющие осуществлять пуск двигателя при низких температурах. Чем меньше значение перед буквой W, тем проще запустить двигатель в холодную погоду.
- Цифра 20 в обозначении 0W-20 указывает характеристику вязкости масла при высокой температуре. Масло с более высокой вязкостью (с более высоким значением) лучше подходит для автомобилей, на которых ездят с высокой скоростью или которые эксплуатируются в режимах предельной нагрузки.

Что означают этикетки на емкостях с маслом:

На некоторых емкостях с маслом имеется один или оба зарегистрированных знака API, которые могут помочь выбрать требуемое масло.

① Служебный символ API

Верхняя часть: “API SERVICE SN” обозначает качество масла, определенное American Petroleum Institute (API).

Средняя часть: “SAE 0W-20” означает степень вязкости по SAE.

Нижняя часть: “Resource-Conserving” означает, что масло обладает свойствами, способствующими снижению расхода топлива и защите окружающей среды.

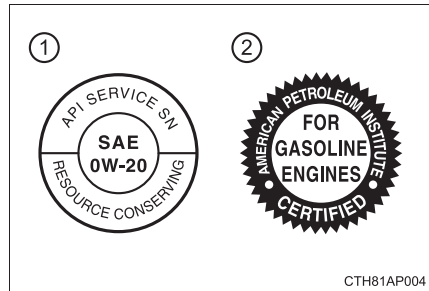

② Знак сертификации ILSAC

Знак сертификации Lubricant Specification Advisory Committee (ILSAC) указан на передней части емкости.

Система охлаждения

Емкость (справочно)	<ul style="list-style-type: none"> ▶ Двигатель 1AR-FE 9,2 L (л) ▶ Двигатель 2GR-FKS 11,2 L (л)
Тип охлаждающей жидкости	<p>Используйте любую из следующих жидкостей.</p> <ul style="list-style-type: none"> • “Toyota Super Long Life Coolant” «Охлаждающая жидкость Toyota особо длительного действия» • Аналогичная высококачественная охлаждающая жидкость с длительным сроком службы, изготовленная на основе этиленгликоля по технологии органических кислот, не содержащая силикатов, аминов и боратов <p>Не используйте одну обычную воду.</p>

Система зажигания

Свеча зажигания Марка	<ul style="list-style-type: none"> ▶ Двигатель 1AR-FE DENSO SK16HR11 ▶ Двигатель 2GR-FKS DENSO FK20HBR8
Зазор	<ul style="list-style-type: none"> ▶ Двигатель 1AR-FE 1,1 мм (мм) ▶ Двигатель 2GR-FKS 0,8 мм (мм)



ВНИМАНИЕ!

■ Свечи зажигания с иридиевыми электродами

Используйте только свечи зажигания с иридиевыми электродами. Не регулируйте зазор свечи зажигания.

Электрическая система

Аккумуляторная батарея	
Напряжение на выводах аккумуляторной батареи при 20°C:	12,3 V (В) или более Если напряжение ниже стандартного значения, зарядите аккумуляторную батарею. (Проверка напряжения через 20 минут после выключения двигателя и всех фонарей).
Скорость зарядки	5 А макс.

Автоматическая коробка передач

Ёмкость смазки* системы	► Двигатель 1AR-FE 6,5 L (л) ► Двигатель 2GR-FKS 7,58 L (л)
Тип рабочей жидкости	Toyota Genuine ATF WS «Оригинальная жидкость Toyota ATF WS»

*: Ёмкость рабочей жидкости указана в качестве справки.
При необходимости замены обратитесь к дилеру Toyota.

**ВНИМАНИЕ!****■ Тип рабочей жидкости автоматической коробки передач**

Использование рабочей жидкости автоматической коробки передач, отличной от "Toyota Genuine ATF WS" «Оригинальная жидкость Toyota ATF WS», может привести к ухудшению качества переключения передач, блокировке коробки передач, сопровождающейся вибрацией, и в конечном итоге разрушению коробки передач автомобиля.

Раздаточная коробка (модели AWD)

Емкость масляной системы	0,8 L (л)
Тип и вязкость масла	Toyota Genuine Differential Gear Oil LT 75W-85 GL-5 «Оригинальное масло для дифференциалов Toyota LT 75W-85 GL-5» или аналогичное

На заводе в автомобиль Toyota было залито масло «Toyota Genuine Differential Gear Oil» «Оригинальное масло для дифференциалов Toyota».

Используйте одобренное компанией Toyota масло «Toyota Genuine Differential Gear Oil» «Оригинальное масло для дифференциалов Toyota» или аналогичное масло соответствующего качества, удовлетворяющее приведенным выше техническим характеристикам. Для получения дополнительных сведений обращайтесь к дилеру Toyota.

Задний дифференциал (модели AWD)

Емкость масляной системы	0,5 L (л)
Тип и вязкость масла	Toyota Genuine Differential Gear Oil LT 75W-85 GL-5 «Оригинальное масло для дифференциалов Toyota LT 75W-85 GL-5» или аналогичное

На заводе в автомобиль Toyota было залито масло «Toyota Genuine Differential Gear Oil» «Оригинальное масло для дифференциалов Toyota».

Используйте одобренное компанией Toyota масло «Toyota Genuine Differential Gear Oil» «Оригинальное масло для дифференциалов Toyota» или аналогичное масло соответствующего качества, удовлетворяющее приведенным выше техническим характеристикам. Для получения дополнительных сведений обращайтесь к дилеру Toyota.

Тормозная система

Холостой ход педали *1	85 mm (мм) Мин.
Люфт педали	1 — 2 mm (мм)
Ход педали стояночного тормоза *2	8 — 11 щелчков
Тип рабочей жидкости	SAE J1703 или FMVSS No.116 DOT 3, или SAE J1704, или FMVSS No.116 DOT 4

*1: Минимальный свободный ход педали при нажатии с усилием 490 N (50 кгс) при работающем двигателе

*2: Ход педали стояночного тормоза при нажатии с усилием 300 N (30 кгс)

Рулевой механизм

Люфт	Менее 30 mm (мм)
------	------------------

Шины и диски

▶ Тип А

Размер шин	245/60R18 105T	
Давление в шинах (Рекомендованное давление в холодных шинах)	Переднее колесо кПа (kgf/cm ² (кгс/см ²))	Заднее колесо кПа (kgf/cm ² (кгс/см ²))
	250 (2,5, 36)	250 (2,5, 36)
Размер диска	18 × 7 1/2 J	
Момент затяжки колесной гайки	103 N•m (10,5 кгс•м)	

▶ Тип В

Размер шин	245/55R19 103T	
Давление в шинах (Рекомендованное давление в холодных шинах)	Переднее колесо кПа (kgf/cm ² (кгс/см ²))	Заднее колесо кПа (kgf/cm ² (кгс/см ²))
	250 (2,5, 36)	250 (2,5, 36)
Размер диска	19 × 7 1/2 J	
Момент затяжки колесной гайки	103 N•m (10,5 кгс•м)	

Лампы фонарей*

	Лампы фонарей	W (Вт)	Тип
Внешние	Фары		
	Дальний свет	60	A
	Ближний свет	55	B
	Передние указатели поворота	21	C
	Передние противотуманные фары	19	E
	Задние указатели поворота	21	C
	Фонари заднего хода	16	D
Салонные	Задние противотуманные фонари	21	D
	Фонари освещения регистрационного знака	5	D
	Лампы подсветки косметических зеркал	1,26	D
	Передние фары освещения салона/передние фары персонального освещения	5	D
	Задние фары освещения салона/задние фары персонального освещения	8	D
Фонари освещения подножки передней двери	5	D	
Фонарь освещения багажного отделения	5	F	

A: Галогенные лампы HВ3

B: Галогенные лампы H11

C: Бесцокольные лампы (янтарные)

D: Бесцокольные лампы (прозрачные)

E: Галогенные лампы H16

F: Двухцокольные лампы

*: Лампы фонарей, не перечисленные в этой таблице, являются LED-лампами.

Информация о топливе

Используйте для вашего автомобиля только неэтилированный бензин.

Выберите неэтилированный бензин с октановым числом по исследовательскому методу 91 или выше в целях обеспечения оптимальной производительности двигателя.

■ Использование этилированного бензина в бензиновом двигателе

Toyota разрешает использование этилированного бензина с содержанием этанола не более 10%. Убедитесь, что октановое число этилированного бензина с содержанием этанола по исследовательскому методу соответствует указанному выше.

■ Если двигатель детонирует

- Обратитесь к дилеру Toyota.
- Иногда можно замечать легкую детонацию в течение короткого времени при ускорении или движении в гору. Это нормальное явление, не требующее беспокойства.



ВНИМАНИЕ!

■ Примечание относительно качества топлива

- Используйте только подходящее топливо. При использовании неподходящего топлива возможно повреждение двигателя.
- Не используйте этилированный бензин. Этилированный бензин может вызвать ухудшение эффективности работы трехкомпонентного каталитического нейтрализатора и неправильную работу системы снижения токсичности выхлопа.
- Не используйте бензин, смешанный с метиловым спиртом, например, M15, M85, M100. Использование бензина с содержанием метанола может повредить двигатель или привести к неисправности.

Индивидуально настраиваемые функции

В автомобиле имеется множество электронных функций, которые можно настроить в зависимости от ваших предпочтений. Настройки этих функций можно изменить с помощью переключателей управления приборами, экрана аудиосистемы или у дилера Toyota.

Индивидуальная настройка функций автомобиля

■ Изменение на экране аудиосистемы

- 1 Нажмите кнопку “SETUP”.
- 2 Нажмите “Автомобиль” на экране “Настройки”.
Выберите требуемый элемент.

Можно изменить различные настройки. Для получения дополнительных сведений см. список настроек, которые можно изменить.

■ Изменение с помощью переключателей управления приборами

→стр. 91

Индивидуально настраиваемые функции

Настройки некоторых функций могут изменяться одновременно с индивидуальной настройкой других функций. Для получения дополнительных сведений обращайтесь к дилеру Toyota.

- ① Настройки, которые можно изменить с помощью экрана аудиосистемы
- ② Настройки, которые можно изменить с помощью переключателей управления приборами
- ③ Настройки, которые могут быть изменены дилером Toyota

Расшифровка обозначений: ○ = Доступно, — = Недоступно

■ Указатели, приборы и многофункциональный информационный дисплей (→ стр. 87, 90)

Функция *1	Настройка по умолчанию	Индивидуальные настройки	①	②	③
Язык	Русский	Английский	—	○	—
		Французский			
		Испанский			
Единицы измерения	km (L/100km) (км (л/100 км))	km (km/L (км/л))	○	○	—
		miles (MPG) (мили (миль/гал))			
Индикатор режима экономичного вождения	Вкл. (самозагорающийся)	Выкл.	—	○	—
 настройки переключателя	Информация о поездке 1	Экран требуемого состояния *2	—	○	—

Функция *1	Настройка по умолчанию	Индивидуальные настройки	①	②	③
Информация о поездке 1	Текущий расход топлива	*3	—	○	—
	Средний расход топлива (после сброса)		—	○	—
Информация о поездке 2	Расстояние (запас хода)	*3	—	○	—
	Средний расход топлива (после дозаправки)		—	○	—
Информация о поездке 3	Пробег (после сброса)	*3	—	○	—
	Средняя скорость автомобиля (после сброса)		—	○	—
Всплывающий дисплей	Вкл.	Выкл.	—	○	—
Акцентный цвет	Светло-синий	Синий	—	○	—
		Оранжевый			
		Желтый			

*1: Для получения сведений о каждой функции: →стр. 94

*2: Некоторые экраны состояния нельзя зарегистрировать (указано на многофункциональном информационном дисплее).

*3: 6 из следующих элементов: текущий расход топлива, средний расход топлива (после сброса), средний расход топлива (после дозаправки), средний расход топлива (после начала движения), средняя скорость автомобиля (после сброса), средняя скорость автомобиля (после начала движения), расстояние (запас хода), истекшее время (после сброса), истекшее время (после начала движения), расстояние (после начала движения), пробег (после сброса), пустой.

■ **LDA (система предупреждения о выходе из полосы движения с функцией рулевого управления)* (→стр. 259)**

Функция	Настройка по умолчанию	Индивидуальные настройки	①	②	③
Система помощи в управлении рулевым колесом	Вкл.	Выкл.	—	○	—
Чувствительность сигнализации	Стандартная	Высокая	—	○	—
Система предупреждения о пересечении линий разметки	Вкл.	Выкл.	—	○	—
Чувствительность системы предупреждения о пересечении линий разметки	Стандартная	Низкая	—	○	—
		Высокая			

*: При наличии

■ **PCS (система предотвращения столкновения)* (→стр. 245)**

Функция	Настройка по умолчанию	Индивидуальные настройки	①	②	③
PCS (система предупреждения столкновения)	Вкл.	Выкл.	—	○	—
Синхронизация предупреждения	 (Посередине)	 (Далеко)	—	○	—
		 (Близко)			

*: При наличии

■ BSM (система контроля мертвых зон)* (→стр. 295)

Функция	Настройка по умолчанию	Индивидуальные настройки	①	②	③
BSM	Вкл.	Выкл.	—	○	—

*: При наличии

■ Режим повышенной мощности (режим движения)* (→стр. 209)

Функция	Настройка по умолчанию	Индивидуальные настройки	①	②	③
Режим повышенной мощности	Вкл.	Выкл.	—	○	—

*: При наличии

■ RSA (система подсказки дорожных знаков)* (→стр. 270)

Функция	Настройка по умолчанию	Индивидуальные настройки	①	②	③
Система RSA	Вкл.	Выкл.	—	○	—
Способ уведомления о превышении скорости	Только показание	Дисплей и зуммер	—	○	—
		Выкл.			
Способ уведомления, отличный от превышения скорости	Только показание	Дисплей и зуммер	—	○	—
		Выкл.			
Уровень уведомления о превышении скорости	3 km/h (км/ч)	10 km/h (км/ч)	—	○	—
		5 km/h (км/ч)			

*: При наличии

■ Замок двери (→стр. 108, 116, 516)

Функция	Настройка по умолчанию	Индивидуальные настройки	①	②	③
Разблокировка с помощью ключа	Все двери разблокируются одним нажатием	Дверь водителя разблокируется одним нажатием, а все двери разблокируются двумя нажатиями	—	—	○
Функция автоматической блокировки дверей при движении автомобиля	Вкл.	Выкл.	○	—	○
При включении любой передачи, кроме Р, блокируются все двери	Выкл.	Вкл.	○	—	○
При включении передачи Р разблокируются все двери	Выкл.	Вкл.	○	—	○
При открывании двери водителя разблокируются все двери	Вкл.	Выкл.	○	—	○

■ Интеллектуальная система доступа и пуска без ключа* и беспроводной пульт дистанционного управления (→стр. 108, 116)

Функция	Настройка по умолчанию	Индивидуальные настройки	①	②	③
Рабочий сигнал (Лампы аварийной сигнализации)	Вкл.	Выкл.	○	—	○
Время, истекшее до срабатывания функции автоматической блокировки дверей, если дверь не открывается после разблокировки	30 секунд	60 секунд	○	—	○
		120 секунд			

*: При наличии

■ **Интеллектуальная система доступа и пуска без ключа***
(→стр. 108, 116, 135)

Функция	Настройка по умолчанию	Индивидуальные настройки	①	②	③
Интеллектуальная система доступа и пуска без ключа	Вкл.	Выкл.	○	—	○
Предупреждающий зуммер открытой двери	Вкл.	Выкл.	—	—	○

*: При наличии

■ **Беспроводной пульт дистанционного управления**
(→стр. 102, 108, 116)

Функция	Настройка по умолчанию	Индивидуальные настройки	①	②	③
Беспроводной пульт дистанционного управления	Вкл.	Выкл.	—	—	○
Операция разблокировки*	Все двери разблокируются одним нажатием	Дверь водителя разблокируется одним нажатием, а все двери разблокируются двумя нажатиями	○	—	○

*: Автомобили с интеллектуальной системой доступа и пуска без ключа

■ Электромеханическая дверь багажного отделения* (→стр. 116)

Функция	Настройка по умолчанию	Индивидуальные настройки	①	②	③
Угол открытия электромеханической двери багажного отделения	Угол открытия 5	Угол открытия 1 - 4	○	—	○

*: При наличии

■ Функция памяти положения сиденья водителя* (→стр. 151)

Функция	Настройка по умолчанию	Индивидуальные настройки	①	②	③
Выбор настройки функции памяти положения сиденья водителя, связанной с положением двери, согласно разблокировке двери	Дверь водителя	Все двери	—	—	○

*: При наличии

■ Наружные зеркала заднего вида (→стр. 164)

Функция	Настройка по умолчанию	Индивидуальные настройки	①	②	③
Автоматическое складывание и раскладывание зеркал	Связанная с блокировкой/разблокировкой дверей	Выкл.			
		Связанная с работой замка запуска двигателя	—	—	○

■ **Электростеклоподъемники и потолочный люк*** (→стр. 166, 170)

Функция	Настройка по умолчанию	Индивидуальные настройки	①	②	③
Работа, связанная с ключом	Выкл.	Вкл.	—	—	○
Действие, связанное с беспроводным пультом дистанционного управления	Выкл.	Вкл.	—	—	○
Рабочий сигнал, связанный с беспроводным пультом дистанционного управления (зуммер)	Вкл.	Выкл.	—	—	○

*: При наличии

■ **Электростеклоподъемники** (→стр. 166)

Функция	Настройка по умолчанию	Индивидуальные настройки	①	②	③
Операция подъема одним нажатием с помощью переключателей управления электростеклоподъемниками на двери переднего пассажира и на каждой из задних дверей	Вкл.	Выкл.	—	—	○
Операция подъема одним нажатием стекла переднего пассажира или заднего бокового стекла с помощью переключателя электростеклоподъемника в на двери водителя	Вкл.	Выкл.	—	—	○

■ Потолочный люк* (→стр. 170)

Функция	Настройка по умолчанию	Индивидуальные настройки	①	②	③
Связанная работа компонентов при использовании (только открытие) ключа	Только сдвиг	Только наклон	—	—	○
Связанная работа компонентов при использовании беспроводного пульта дистанционного управления (только открытие)	Только сдвиг	Только наклон	—	—	○

*: При наличии

■ Рычаг переключателя указателей поворота (→стр. 215)

Функция	Настройка по умолчанию	Индивидуальные настройки	①	②	③
Количество раз, когда указатели поворота мигают автоматически, когда рычаг переключателя указателей поворота переключается в первое положение во время перестроения* ¹	3	Выкл.* ²	—	—	○
		4 - 7			

*1: После того, как помигают указатели поворота, при повороте направо или налево, данная функция выключается, и рычаг переключателя указателей поворота перемещается в первое положение в направлении мигающего фонаря, указатели поворота можно выбрать в режиме мигания или выключения.

*2: Указатели поворота будут выключены, если рычаг переключателя указателей поворота переключается в первое положение в направлении мигающего указателя.

■ Система автоматического управления фонарями (→стр. 217)

Функция	Настройка по умолчанию	Индивидуальные настройки	①	②	③
Чувствительность датчика света	Стандартная	-2 - 2	○	—	○
Время, истекшее до автоматического выключения фар	30 секунд	Выкл.			
		60 секунд	—	—	○
		90 секунд			

■ Датчик системы помощи при парковке Toyota*¹ (см. “Руководство для владельца по системе навигации и мультимедийной системе”)

Функция	Настройка по умолчанию	Индивидуальные настройки	①	②	③
Дистанция обнаружения заднего центрального датчика	Далеко	Близко	○	—	○
Громкость зуммера	Уровень 3	Уровень 1 - 5	○	—	○
Настройка дисплея* ²	Отображаются все датчики	Дисплей выключен	○	—	○

*1: При наличии

*2: Когда работает датчик системы помощи при парковке Toyota.

■ Автоматическая система кондиционирования воздуха (→стр. 330)

Функция	Настройка по умолчанию	Индивидуальные настройки	①	②	③
Переключение между режимом притока наружного воздуха и режимом рециркуляции воздуха, связанное с управлением переключателем “AUTO”	Вкл.	Выкл.	○	—	○
Управление переключателем автоматического кондиционера	Вкл.	Выкл.	○	—	○

■ Подсветка (→стр. 344)

Функция	Настройка по умолчанию	Индивидуальные настройки	①	②	③
Время, истекшее до выключения фонарей освещения салона	15 секунд	Выкл.	○	—	○
		7,5 секунд			
		30 секунд			
Действие после выключения замка запуска двигателя	Вкл.	Выкл.	—	—	○
Действие, когда двери разблокированы	Вкл.	Выкл.	—	—	○
Действия, когда вы приближаетесь к автомобилю, имея при себе электронный ключ*1	Вкл.	Выкл.	—	—	○
Фонари окружающего освещения*2	Вкл.	Выкл.	—	—	○
Время, истекшее до выключения фонарей внешней подсветки порогов*2	15 секунд	Выкл.	○	—	○
		7,5 секунд			
		30 секунд			
Действие фонарей внешней подсветки порогов, когда вы приближаетесь к автомобилю, имея при себе электронный ключ*2	Вкл.	Выкл.	—	—	○
Действие фонарей внешней подсветки порогов, когда двери разблокируются*2	Вкл.	Выкл.	—	—	○

*1: Автомобили с интеллектуальной системой доступа и пуска без ключа

*2: Автомобили с функцией памяти положения сиденья водителя

■ Индивидуальные настройки автомобиля

- Когда автоматическая блокировка дверей при движении автомобиля, и автоматическая блокировка дверей в зависимости от положения рычага переключения передач включены, блокировка дверей работает следующим образом.
 - При переключении рычага переключения передач в любое положение, кроме Р, все двери будут заблокированы.
 - Если автомобиль начинает движение со всеми заблокированными дверьми, автоматическая блокировка дверей в зависимости от скорости автомобиля не будет работать.
 - Если автомобиль начинает движение с какой-либо разблокированной дверью, автоматическая блокировка дверей при движении автомобиля будет работать.
- Когда двери после разблокировки остаются закрытыми, и срабатывает таймер функции автоматической блокировки дверей, сигналы будут генерироваться в соответствии с настройками функции рабочего сигнала (лампы аварийной сигнализации).

■ Изменение угла открытия электромеханической двери багажного отделения (при наличии)

Настройку угла открытия можно изменить с помощью переключателя электромеханической двери багажного отделения или экрана аудиосистемы.

Тем не менее, если замок запуска двигателя включен, а переключатель электромеханической двери багажного отделения используется для изменения настройки угла открытия, измененный угол открытия не будет отображаться на экране аудиосистемы, пока замок запуска двигателя не будет выключен и снова включен.

■ При индивидуальной настройке на экране аудиосистемы

Остановите автомобиль в безопасном месте, затяните стояночный тормоз, переключите рычаг переключения передач в положение Р. Кроме того, чтобы предотвратить разрядку аккумуляторной батареи, не выключайте двигатель во время выполнения индивидуальных настроек.

**ПРЕДУПРЕЖДЕНИЕ****■ Во время индивидуальной настройки**

Поскольку индивидуальная настройка выполняется при работающем двигателе, убедитесь, что автомобиль припаркован в хорошо вентилируемом месте. В закрытом помещении, например, в гараже, выхлопные газы, содержащие опасный для здоровья угарный газ (СО), могут скапливаться и проникать в салон. Это может представлять серьезную угрозу здоровью или привести к смерти.

**ВНИМАНИЕ!****■ Во время индивидуальной настройки**

Во избежание разрядки аккумуляторной батареи выполняйте индивидуальную настройку функций только при работающем двигателе.

Элементы для инициализации

Следующие элементы должны быть инициализированы для нормальной работы системы в таких случаях, как после повторного подключения аккумуляторной батареи автомобиля:

Элемент	Когда инициализировать	Ссылка
Электромеханическая дверь багажного отделения*	<ul style="list-style-type: none"> После повторного подключения или замены аккумуляторной батареи После замены предохранителя 	стр. 116
Система предупреждения о низком давлении в шинах*	<ul style="list-style-type: none"> При изменении размера шин При изменении давления в шинах путем изменения скорости движения или массы груза и т.п. 	стр. 418

*: При наличии

Приложение

Что делать, если... (Поиск и устранение неисправностей)	562
---	-----

Что делать, если... (Поиск и устранение неисправностей)

Если возникает проблема, проверьте следующие элементы, прежде чем обратиться к дилеру Toyota.

Не удается заблокировать, разблокировать, открыть или закрыть двери



Вы потеряли ключи

- В случае утери ключей или механических ключей, новые оригинальные ключи или механические ключи можно заказать у дилера Toyota. (→стр. 104)
- Если вы потеряли ключи или электронные ключи, значительно повышается риск кражи автомобиля. Незамедлительно обратитесь к дилеру Toyota. (→стр. 107)



Не удается заблокировать или разблокировать двери

- Элемент питания ключа частично или полностью разряжен? (→стр. 431)
- Автомобили с интеллектуальной системой доступа и пуска без ключа:
Замок запуска двигателя находится в режиме IGNITION ON?
При блокировке дверей выключите замок запуска двигателя. (→стр. 202)
- Автомобили с интеллектуальной системой доступа и пуска без ключа:
Электронный ключ находится внутри автомобиля?
Во время блокировки дверей убедитесь, что электронный ключ находится у вас.
- Функция может работать неправильно из-за состояния радиоволн. (→стр. 105, 138)



Заднюю дверь невозможно открыть

- Включен замок для защиты от детей?
Заднюю дверь невозможно открыть изнутри, когда включен замок. Откройте заднюю дверь снаружи, а затем разблокируйте замок для защиты от детей. (→стр. 113)

Если вас что-то настораживает**Двигатель не запускается (автомобили без интеллектуальной системы доступа и пуска без ключа)**

- Рычаг переключения передач находится в положении Р? (→стр. 198)
- Рулевое колесо разблокировано? (→стр. 198)
- Аккумуляторная батарея разряжена? (→стр. 519)

**Двигатель не запускается (автомобили с интеллектуальной системой доступа и пуска без ключа)**

- Был ли нажат замок запуска двигателя в то время, когда была полностью выжата педаль тормоза? (→стр. 201)
- Рычаг переключения передач находится в положении Р? (→стр. 203)
- Электронный ключ обнаруживается где-то внутри автомобиля? (→стр. 136)
- Рулевое колесо разблокировано? (→стр. 204)
- Элемент питания электронного ключа частично или полностью разряжен?
В этом случае двигатель можно запустить временным способом. (→стр. 517)
- Аккумуляторная батарея разряжена? (→стр. 519)



Рычаг переключения передач невозможно переключить из положения Р даже при нажатии на педаль тормоза

- Автомобили без интеллектуальной системы доступа и пуска без ключа:
Замок запуска двигателя находится в положении "ON"?
Если невозможно отпустить рычаг переключения передач, нажав на педаль тормоза, когда замок запуска двигателя находится в положении "ON".
(→стр. 212)
- Автомобили с интеллектуальной системой доступа и пуска без ключа:
Замок запуска двигателя находится в режиме IGNITION ON?
Если невозможно отпустить рычаг переключения передач, нажав на педаль тормоза, когда замок запуска двигателя находится в режиме IGNITION ON.
(→стр. 212)



Невозможно повернуть рулевое колесо после выключения двигателя

- Автомобили без интеллектуальной системы доступа и пуска без ключа:
Оно заблокировано во избежание кражи автомобиля, если ключ извлечен из замка запуска двигателя. (→стр. 199)
- Автомобили с интеллектуальной системой доступа и пуска без ключа:
Оно блокируется автоматически во избежание кражи автомобиля. (→стр. 204)



Стекла не опускаются и не поднимаются с помощью переключателей управления электростеклоподъемниками

- Нажат ли переключатель блокировки стекол?
Электростеклоподъемниками, за исключением электростеклоподъемника со стороны водителя, нельзя управлять, если нажат переключатель блокировки стекол. (→стр. 166)



Когда замок запуска двигателя выключен автоматически (автомобили с интеллектуальной системой доступа и пуска без ключа)

- Функция автоматического отключения питания будет работать, если автомобиль находится в режиме ACCESSORY или IGNITION ON (двигатель выключен) в течение длительного времени. (→стр. 203)



Предупреждающий зуммер звучит во время движения

- Мигает сигнальная лампа пристегнутого ремня безопасности
Пристегнули ли водитель и передний пассажир ремни безопасности?
(→стр. 470)
- Горит индикатор стояночного тормоза
Отпущен ли стояночный тормоз? (→стр. 216)

В зависимости от ситуации также могут звучать другие типы предупреждающего зуммера. (→стр. 469, 476)



Включается сигнализация, и звучит звуковой сигнал

- Кто-то внутри автомобиля открыл дверь во время включения сигнализации?
Датчик обнаруживает это, и звучит сигнализация. (→стр. 77)

Автомобили без интеллектуальной системы доступа и пуска без ключа:
Для того чтобы отключить сигнализацию, поверните замок запуска двигателя в положение “ON” или запустите двигатель.

Автомобили с интеллектуальной системой доступа и пуска без ключа:
Для того чтобы выключить сигнализацию, поверните замок запуска двигателя в режим IGNITION ON или запустите двигатель.



Предупреждающий зуммер звучит при выходе из автомобиля (автомобили с интеллектуальной системой доступа и пуска без ключа)

- Оставлен ли электронный ключ внутри автомобиля или открыт потолочный люк?
Проверьте сообщение на многофункциональном информационном дисплее.
(→стр. 476)



Включается сигнальная лампа или отображается предупреждающее сообщение или индикатор

- Если включается сигнальная лампа или отображается предупреждающее сообщение или индикатор, см. стр. 469, 476.

Если возникла проблема



Если спущена шина

- Остановите автомобиль в безопасном месте и замените спущенное колесо запасным колесом. (→стр. 495)



Автомобиль застрял

- Попробуйте выполнить данную процедуру, когда автомобиль застрял в слякоти, грязи или снегу. (→стр. 528)

ИНФОРМАЦИЯ ДЛЯ ЗАПРАВОЧНОЙ СТАНЦИИ

Рычаг
вспомогательной
защелки

стр. 400

Лючок топливного бака

стр. 237

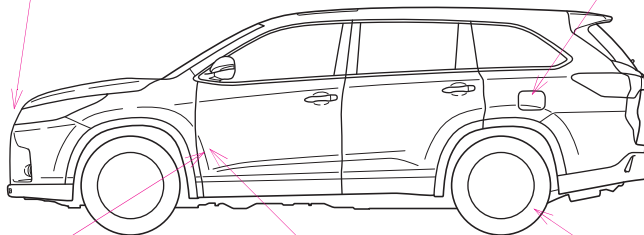

СТПР1ВD118

Рычаг разблокировки
капота

стр. 400

Привод лючка
топливного бака

стр. 237

Давление в шинах

стр. 542

Емкость топливного бака (Справочно)	72,0 L (л)	
Тип топлива	Только неэтилированный бензин	стр. 234, 535
Давление в холодных шинах		стр. 542
Емкость системы смазки двигателя (Слив и долив — справочно)		стр. 535
Тип моторного масла	“Toyota Genuine Motor Oil” «Оригинальное моторное масло Toyota» или аналогичное	
		стр. 535



PZ49X-48F24-RU V1



www.toyota-europe.com