



TOYOTA

СТРЕМИТЬСЯ  
К ЛУЧШЕМУ

# RAV4

## РУКОВОДСТВО ДЛЯ ВЛАДЕЛЬЦА



TOYOTA MOTOR EUROPE NV/SA

Адрес: Avenue du Bourget 60 - 1140 Brussels, Belgium.

Веб-сайт: <https://www.toyota-europe.com>

©2016 TOYOTA MOTOR CORPORATION

Все права защищены. Копирование данного документа полностью или частично без письменного разрешения корпорации Toyota Motor запрещено.

Отпечатано в ЕС

<b>Иллюстрированный указатель</b>	Поиск по иллюстрациям	
<b>Для безопасности и защиты</b>	Обязательно внимательно ознакомьтесь (Основные темы: детское кресло, охранная система)	1
<b>Информация о состоянии автомобиля и индикаторы</b>	Считывание информации, относящейся к вождению (Основные темы: приборы, многофункциональный дисплей)	2
<b>Перед началом движения</b>	Открытие и закрытие дверей и окон, регулировка перед вождением (Основные темы: ключи, двери, сиденья, окна с электроприводом стеклоподъемников)	3
<b>Вождение</b>	Инструкции и рекомендации, необходимые при вождении (Основные темы: запуск двигателя, заправка)	4
<b>Аудиосистема</b>	Использование аудиосистемы (Основные темы: аудиосистема, телефон)	5
<b>Оборудование салона</b>	Использование оборудования салона (Основные темы: кондиционер воздуха, места хранения вещей)	6
<b>Техническое обслуживание и уход за автомобилем</b>	Уход за автомобилем и процедуры технического обслуживания (Основные темы: уход за салоном и наружными поверхностями автомобиля, лампы)	7
<b>При возникновении неисправности</b>	Что делать в случае неисправности и аварийной ситуации (Основные темы: разряжена аккумуляторная батарея, спущена шина)	8
<b>Технические характеристики автомобиля</b>	Технические характеристики автомобиля, настраиваемые функции (Основные темы: топливо, масло, давление воздуха в шинах)	9
<b>Приложение</b>	Поиск по признакам	

Для Вашего сведения.....	8
Чтение данного руководства.....	11
Способы поиска.....	12
Иллюстрированный указатель.....	14

## 1 Для безопасности и защиты

### 1-1. Для безопасной эксплуатации

Перед началом движения.....	28
В целях безопасности движения.....	29
Ремни безопасности.....	31
Подушки безопасности SRS.....	35
Меры предосторожности в отношении выхлопных газов.....	44

### 1-2. Безопасность детей

Система ручного включения-выключения подушек безопасности.....	45
Ребенок в автомобиле.....	46
Системы безопасности для детей.....	47

### 1-3. Кнопка экстренного вызова

eCall.....	67
------------	----

### 1-4. Охранная система

ЭРА-ГЛОНАСС/ЭВАК.....	80
Иммобилайзер двигателя.....	84
Двойная система запираения.....	107
Сигнализация.....	108

## 2 Информация о состоянии автомобиля и индикаторы

### 2-1. Комбинация приборов

Контрольные лампы и индикаторы.....	114
-------------------------------------	-----

Приборы и указатели (с 4,2-дюймовым дисплеем).....	121
--	-----

Приборы и указатели (с 7-дюймовым дисплеем).....	125
--	-----

Многофункциональный дисплей.....	130
----------------------------------	-----

Информация о расходе топлива.....	141
-----------------------------------	-----

## 3 Перед началом движения

### 3-1. Информация о ключах

Ключи.....	146
------------	-----

### 3-2. Открывание, закрывание и запираение дверей

Боковые двери.....	175
Дверь багажного отделения... ..	182
Интеллектуальная система входа и запуска.....	199

### 3-3. Регулировка сидений

Передние сиденья.....	249
Задние сиденья.....	250
Память положений водителя.....	253
Подголовники.....	256

### 3-4. Регулировка рулевого колеса и зеркал

Рулевое колесо.....	258
Внутреннее зеркало заднего вида.....	259
Цифровое зеркало заднего вида.....	260
Наружные зеркала заднего вида.....	271

**3-5. Открывание и закрывание окон и люка**

Окна с электроприводом стеклоподъемников .....	273
Люк крыши .....	277
Панорамный люк .....	280

## 4

**Вождение****4-1. Перед началом движения**

Управление автомобилем .....	287
Груз и багаж .....	296
Буксировка прицепа (для Азербайджана, Грузии, Таджикистана и Туркменистана) .....	297
Буксировка прицепа (кроме Азербайджана, Грузии, Таджикистана и Туркменистана) .....	298

**4-2. Вождение**

Переключатель двигателя (зажигания) (автомобили без интеллектуальной системы входа и запуска) .....	308
Переключатель двигателя (зажигания) (автомобили с интеллектуальной системой входа и запуска) .....	310
Автоматическая трансмиссия .....	315
Бесступенчатая трансмиссия Multidrive .....	320
Ручная трансмиссия .....	326
Рычаг указателей поворота .....	329
Стояночный тормоз .....	330

Автоматическая система удержания тормоза .....	334
---	-----

**4-3. Использование световых приборов и стеклоочистителей**

Переключатель света фар .....	336
АНВ (Automatic High Beam, Автоматический дальний свет фар) .....	339
Переключатель противотуманных фар/ заднего противотуманного фонаря .....	342
Очистители и омыватель ветрового стекла .....	344
Очиститель и омыватель заднего стекла .....	348

**4-4. Заправка**

Открывание крышки заливной горловины топливного бака .....	350
--	-----

**4-5. Использование систем помощи при вождении**

Toyota Safety Sense .....	353
PCS (Pre-Collision System, система предаварийной безопасности) .....	365
LTA (Lane Tracing Assist, система отслеживания полосы) .....	373
LDA (система предупреждения о выходе за пределы полосы с рулевым управлением) .....	384
RSA (Road Sign Assist, система информирования о дорожных знаках) .....	392
Динамический радарный круиз-контроль в полном диапазоне скоростей .....	396

1

2

3

4

5

6

7

8

9



Регистрация устройства Bluetooth® .....	532
<b>5-7. Меню “SETUP”</b>	
Использование меню “SETUP” (меню “Bluetooth”) .....	534
Использование меню “SETUP” (меню “PHONE”).....	536
<b>5-8. Аудиосистема с поддержкой Bluetooth®</b>	
Управление портативным плеером Bluetooth® .....	541
<b>5-9. Телефон с поддержкой Bluetooth®</b>	
Вызов по телефону .....	543
При приеме телефонного вызова.....	544
Разговор по телефону.....	544
<b>5-10. Bluetooth®</b>	
Bluetooth® .....	546

## 6

**Оборудование салона**

<b>6-1. Использование системы кондиционирования воздуха и функций устранения запотевания стекол</b>	
Система кондиционирования воздуха с ручным управлением .....	558
Система кондиционирования воздуха с автоматическим управлением .....	564
Обогрев рулевого колеса/ обогрев сидений/ вентиляция сидений .....	572

<b>6-2. Использование освещения салона</b>	
Перечень средств освещения салона.....	575
<b>6-3. Использование функций хранения вещей</b>	
Перечень функций мест хранения вещей .....	578
Оснащение багажного отделения .....	582
<b>6-4. Использование прочего оборудования салона</b>	
Прочее оборудование салона.....	588

## 7

**Техническое обслуживание и уход за автомобилем**

<b>7-1. Техническое обслуживание и уход за автомобилем</b>	
Наружная чистка и защита автомобиля.....	600
Чистка и защита салона автомобиля.....	604
<b>7-2. Техническое обслуживание</b>	
Требования к техническому обслуживанию .....	607
Плановое техническое обслуживание.....	609
<b>7-3. Самостоятельное техническое обслуживание</b>	
Меры предосторожности при самостоятельном техническом обслуживании.....	616
Капот.....	619
Установка напольного домкрата .....	620

1

2

3

4

5

6

7

8

9

Моторный отсек.....	622	Если спущена шина (автомобили без запасного колеса) .....	697
Шины .....	630	Если спущена шина (автомобили с запасным колесом).....	709
Давление в шинах .....	644	Если двигатель не запускается.....	719
Колеса .....	645	Если утеряны ключи от автомобиля.....	721
Фильтр кондиционера .....	647	Если электронный ключ не работает надлежащим образом (автомобили с интеллектуальной системой входа и запуска) .....	721
Замена лент в стеклоочистителях.....	650	Если разряжена аккумуляторная батарея автомобиля.....	724
Элемент питания пульта беспроводного дистанционного управления/ электронного ключа .....	653	Если двигатель автомобиля перегрелся.....	730
Проверка и замена плавких предохранителей .....	657	Если автомобиль увяз.....	732
Лампы.....	660		

## 8

## При возникновении неисправности

### 8-1. Важная информация

Аварийные сигналы .....	672
Если требуется экстренно остановить автомобиль.....	672
Если автомобиль заливает водой.....	674

### 8-2. Действия в экстренных ситуациях

Если автомобиль нуждается в буксировке.....	675
При наличии каких-либо сомнений .....	680
Система отключения топливного насоса .....	681
Если горит контрольная лампа или звучит предупреждающий сигнал .....	682
Если отображается предупреждение .....	694

## 9

## Технические характеристики автомобиля

### 9-1. Технические характеристики

Данные по техническому обслуживанию (топливо, уровень масла и т. д.) .....	736
Сведения о топливе .....	752

### 9-2. Персональная настройка

Персонально настраиваемые функции .....	754
--	-----

### 9-3. Инициализация

Системы, нуждающиеся в инициализации.....	769
--	-----



**Приложение**

Что делать, если... (устранение  
неисправностей) ..... 772

1

2

3

4

5

6

7

8

9

## Для Вашего сведения

### Основное руководство для владельца

Следует иметь в виду, что данное руководство предназначено для всех моделей и содержит описание всего оборудования, в том числе и приобретаемого дополнительно.

Поэтому в него может быть включено описание оборудования, которое на Вашем автомобиле не установлено.

Все технические характеристики приведены на момент издания настоящего руководства. Следуя политике, направленной на постоянное совершенствование продукции, Toyota оставляет за собой право вносить изменения в любое время без предварительного уведомления.

В зависимости от технических характеристик автомобиля, показанный на иллюстрациях, может отличаться от Вашего автомобиля по комплектации.

Информация о порядке безопасного использования транспортного средства и его систем, представленная на закрепленных на кузове табличках изготовителя на английском языке, предназначена только для работников сервисных служб.

### Аксессуары, запасные части и модификация автомобиля Toyota

В настоящее время в продаже имеются как оригинальные запчасти и аксессуары Toyota, так и разнообразные не оригинальные запасные части и аксессуары для автомобилей Toyota. Если

выяснится, что какая-либо из оригинальных деталей или аксессуаров Toyota требует замены, корпорация Toyota рекомендует использовать для замены оригинальные запасные части и аксессуары Toyota. Возможно также использование других запасных частей и аксессуаров надлежащего качества. Однако корпорация Toyota не принимает на себя ответственности и не предоставляет никаких гарантий на запасные части и аксессуары, которые не являются оригинальными изделиями Toyota, а также на работы по замене или установке подобных изделий. Кроме того, ущерб или неполадки в работе, связанные с использованием неоригинальных запасных частей или аксессуаров Toyota, не покрываются гарантией.

### Установка системы РЧ-передатчика

Установка в автомобиле системы РЧ-передатчика может повлиять на работу таких электронных систем, как:

- Система распределенного впрыска топлива/система последовательного распределенного впрыска топлива
- Toyota Safety Sense
- Система круиз-контроля
- Антиблокировочная тормозная система
- Система подушек безопасности SRS
- Система преднатяжения ремней безопасности

Обязательно проконсультируйтесь с авторизованным ритейлером Toyota или в авторизованной ремонтной мастерской Toyota либо в надежной

ремонтной мастерской относительно мер предосторожности или специальных инструкций по установке РЧ-передатчика.

Дополнительную информацию о полосах частот, уровнях мощности, местах установки антенн и мерах предосторожности при установке радиопередатчиков можно получить по запросу у любого авторизованного ритейлера Toyota или в авторизованной ремонтной мастерской Toyota либо в надежной ремонтной мастерской.

### Регистрация данных о состоянии автомобиля

Автомобиль оснащен современными компьютерами, регистрирующими определенные данные, такие как:

- Число оборотов двигателя/число оборотов электродвигателя (тягового мотора)
- Состояние акселератора
- Состояние тормозов
- Скорость автомобиля
- Статус работы систем помощи при вождении
- Изображения с камер  
Ваш автомобиль оснащен камерами. За информацией о расположении записывающих камер обратитесь к любому авторизованному дилеру Toyota, в авторизованную ремонтную мастерскую Toyota или в любую другую надежную ремонтную мастерскую.

Регистрируемые данные различаются в зависимости от класса, дополнительного оборудования, которым оснащен автомобиль, и целей использования. Эти компьютеры не записывают разговоры или звуки, и они записывают изображение снаружи

автомобиля только в определенных ситуациях.

#### ● Использование данных

Toyota может использовать зарегистрированные данные для диагностики неисправностей, для проведения научных исследований и разработок, а также для улучшения качества.

Toyota не будет разглашать зарегистрированные данные третьим лицам, за исключением следующих случаев:

- С согласия владельца автомобиля или с согласия арендатора, если автомобиль получен в аренду
- В ответ на официальный запрос полиции, судебных органов или правительственных учреждений
- Для использования компанией Toyota в судебном процессе
- В исследовательских целях, когда данные не привязаны к конкретному автомобилю или владельцу автомобиля
- Записанные данные изображения можно стереть, обратившись к любому авторизованному дилеру Toyota или в авторизованную ремонтную мастерскую Toyota.

Функция записи изображений может быть отключена. Однако если функция отключена, данные за тот промежуток времени, когда система работала, будут недоступны.

### Утилизация автомобиля Toyota

Подушки безопасности SRS и узлы преднатяжения ремней безопасности автомобиля Toyota содержат взрывоопасные химикаты. Утилизация автомобиля с

подушками безопасности и узлами преднатяжения ремней безопасности может привести к негативным последствиям, например к пожару. Перед утилизацией автомобиля необходимо демонтировать и утилизировать системы подушек безопасности SRS и узлы преднатяжения ремней безопасности на специализированной станции технического обслуживания или у авторизованного ритейлера Toyota или в авторизованной ремонтной мастерской Toyota либо в надежной ремонтной мастерской.



### **ПРЕДУПРЕЖДЕНИЕ**

#### **■ Общие меры предосторожности при движении**

Вождение под воздействием алкоголя и лекарственных препаратов: запрещается управлять автомобилем, находясь под воздействием алкоголя или лекарственных препаратов, которые ухудшают способность управления автомобилем. Алкоголь и некоторые лекарства замедляют реакцию, ухудшают мыслительные способности и снижают координацию, что может привести к аварии и, в результате, к смертельному исходу или серьезным травмам.

Безопасное вождение: управляйте автомобилем с повышенной осторожностью. Будьте готовы к возможным ошибкам со стороны других водителей или пешеходов, чтобы успеть вовремя предотвратить аварию.

Внимательность водителя: всегда направляйте все свое внимание на дорогу. Все действия, отвлекающие водителя, например регулировка органов управления, разговоры по мобильному телефону или чтение, могут привести к аварии и, в результате, к смертельному исходу или тяжелым травмам как для Вас, так и для пассажиров и пешеходов.

#### **■ Основные меры предосторожности, связанные с безопасностью детей**

Ни в коем случае не оставляйте детей в автомобиле без присмотра, не давайте детям ключи и не позволяйте детям пользоваться ключами.

Дети могут запустить двигатель автомобиля или переключить рычаг управления трансмиссией в нейтральное положение. Имеется также опасность того, что дети могут травмироваться сами, играя со стеклоподъемниками боковых окон, люком или панорамным люком, либо другими узлами автомобиля. Кроме того, сильный нагрев салона автомобиля или, наоборот, слишком низкая температура в салоне могут быть смертельно опасными для детей.

## Чтение данного руководства



Объяснение символов, используемых в данном руководстве

### Символы в данном руководстве

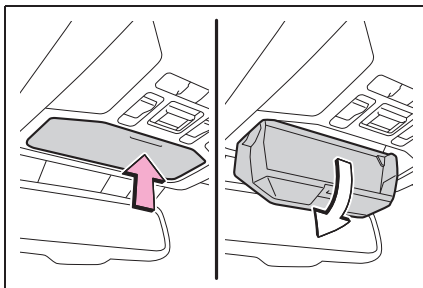

Символы	Значение
	<b>ПРЕДУПРЕЖДЕНИЕ.</b> Объясняются правила, несоблюдение которых может привести к смертельному исходу или серьезной травме.
	<b>ВНИМАНИЕ.</b> Объясняются правила, несоблюдение которых может привести к повреждению или вызвать неисправность автомобиля или его оборудования.
1 2 3...	Обозначение процедур по эксплуатации или выполнению работ. Следуйте шагам в порядке нумерации.

## Символы, используемые в иллюстрациях

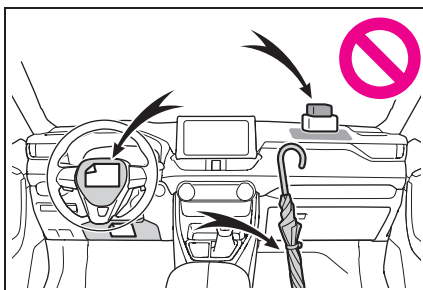

Символы	Значение
	Указывает на действие (нажатие, поворот и т.д.), используемое в работе с переключателями и другими устройствами.
	Указывает на результат операции (например, крышка открывается).



Символы	Значение
	Указывает на описываемый компонент или позицию.
	Означает: <b>Запрещается, Не делайте этого или Не допускайте.</b>

## Способы поиска

### ■ Поиск по месту установки

- Иллюстрированный указатель:  
→стр. 14

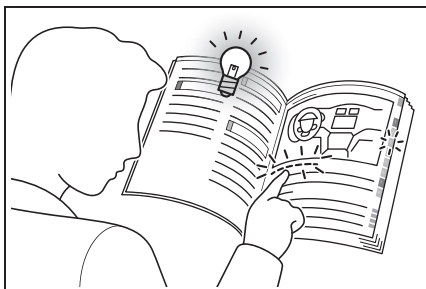

### ■ Поиск по признакам или звукам

- Что делать, если... (устранение неисправностей): →стр. 772

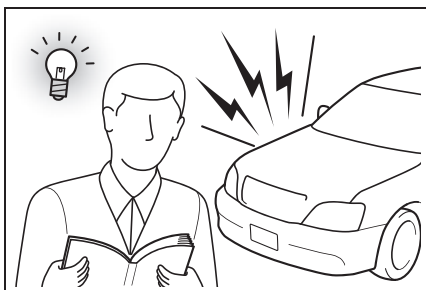

### ■ Поиск по названию

- Содержание: →стр. 2

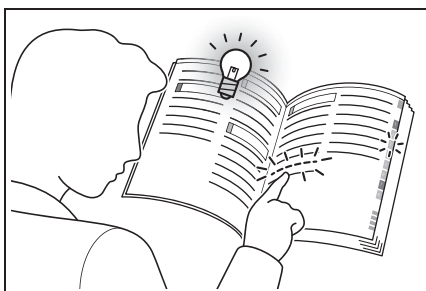



## Иллюстрированный указатель

## ■ Снаружи

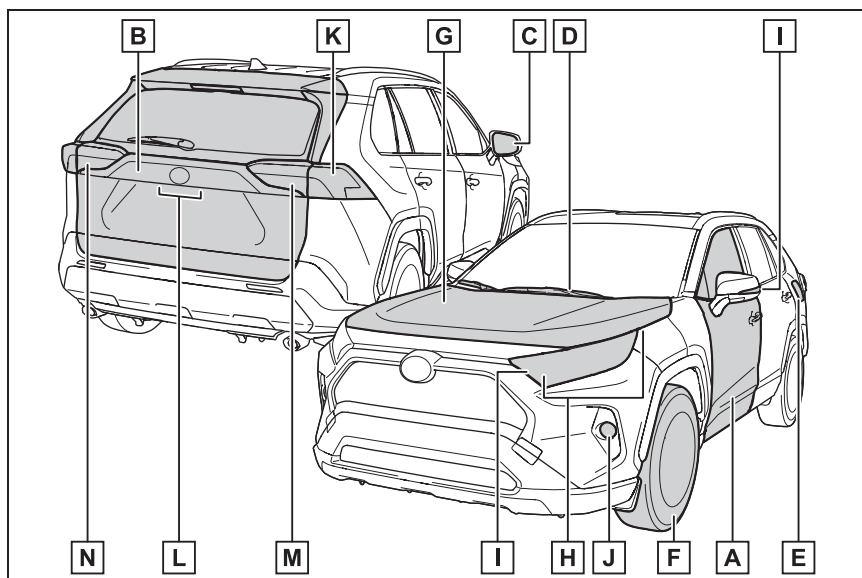

- A Боковые двери** ..... стр. 175  
 Запирание/отпирание ..... стр. 175  
 Открывание/закрывание боковых окон ..... стр. 273  
 Запирание/отпирание с помощью ключа ..... стр. 176, 721  
 Предупреждения ..... стр. 694
- B Дверь багажного отделения** ..... стр. 182  
 Запирание/отпирание ..... стр. 184  
 Открывание из салона\*1 ..... стр. 186  
 Открывание снаружи ..... стр. 184, 186  
 Предупреждения ..... стр. 694
- C Наружные зеркала заднего вида** ..... стр. 271  
 Настройка положения зеркала ..... стр. 271  
 Складывание зеркал ..... стр. 272  
 Устранение запотевания зеркал ..... стр. 559, 566



- D** **Стеклоочистители ветрового стекла** ..... стр. 344
- Меры предосторожности в зимнее время ..... стр. 494
- Во избежание обмерзания (обогрев зоны щеток  
стеклоочистителей ветрового стекла)\*<sup>1</sup> ..... стр. 561, 569
- Меры предосторожности при мойке автомобиля (стеклоочистители  
ветрового стекла с датчиком дождя)\*<sup>1</sup> ..... стр. 601
- Замена ленты щетки стеклоочистителя ..... стр. 650
- E** **Дверца лючка заливной горловины топливного бака** ..... стр. 350
- Способ заправки ..... стр. 350
- Тип топлива/емкость топливного бака ..... стр. 742
- F** **Шины** ..... стр. 630
- Размер шин/давление в шинах ..... стр. 749
- Зимние шины/цепи противоскольжения ..... стр. 494
- Проверка шин/перестановка шин/система контроля давления в  
шинах ..... стр. 630
- Действия при спущенной шине ..... стр. 697, 709
- G** **Капот** ..... стр. 619
- Открывание ..... стр. 619
- Моторное масло ..... стр. 742
- Действия в случае перегрева ..... стр. 730
- Предупреждения ..... стр. 694

#### Лампы наружных световых приборов

(Способ замены: стр. 660, мощность: стр. 751)

- H** **Фары/передние габаритные огни/дневные ходовые огни** ..... стр. 336
- I** **Указатели поворота** ..... стр. 329
- J** **Противотуманные фары**\*<sup>1</sup> ..... стр. 342
- K** **Стоп-сигналы/задние габаритные фонари/указатели  
поворота** ..... стр. 329, 336
- L** **Фонари освещения номерного знака** ..... стр. 336

- M** Задние габаритные фонари ..... стр. 336  
Фонари заднего хода  
Перевод рычага управления трансмиссией  
в положение R ..... стр. 315, 320, 326
- N** Задние габаритные фонари ..... стр. 336  
Фонари заднего хода  
Перевод рычага управления трансмиссией  
в положение R ..... стр. 315, 320, 326  
Задний противотуманный фонарь<sup>\*1, 2</sup> ..... стр. 342

\*1: При наличии

\*2: Может быть расположен с другой стороны в зависимости от региона поставки.

## ■ Приборная панель

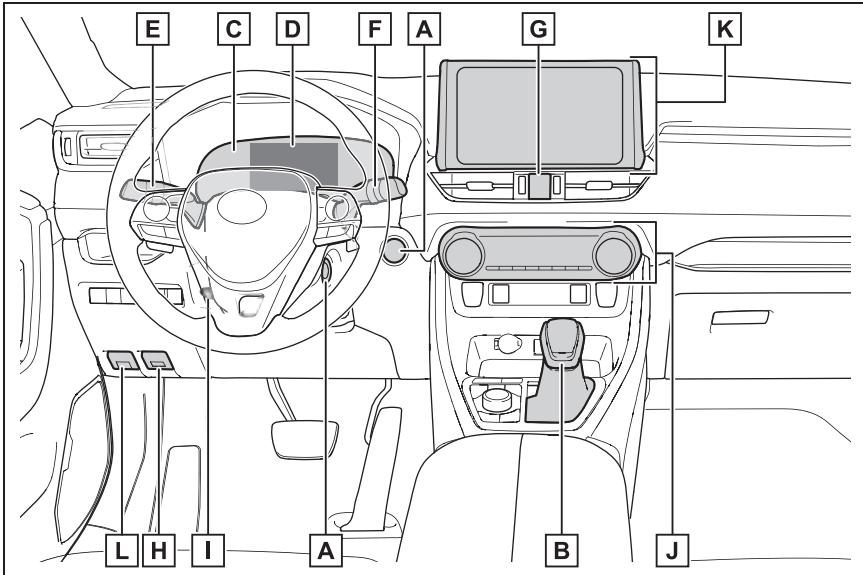

- A** Переключатель двигателя..... стр. 308, 310  
 Запуск двигателя/переключение режимов ..... стр. 308, 310, 313  
 Экстренная остановка двигателя ..... стр. 672  
 Если двигатель не запускается ..... стр. 719  
 Предупреждающие сообщения\*1 ..... стр. 694
- B** Рычаг управления трансмиссией..... стр. 315, 320, 326  
 Перемещение рычага управления трансмиссией..... стр. 316, 322, 326  
 Меры предосторожности при буксировке..... стр. 675  
 Если не удастся переместить рычаг управления трансмиссией  
 (автомобили с автоматической трансмиссией или  
 бесступенчатой трансмиссией Multidrive)..... стр. 317, 322
- C** Приборы..... стр. 121, 125  
 Чтение показаний приборов/регулировка подсветки  
 комбинации приборов ..... стр. 121, 123, 125, 128  
 Контрольные лампы/индикаторы ..... стр. 114  
 Если горят контрольные лампы ..... стр. 682

- D** Многофункциональный дисплей ..... стр. 130  
 Индикация ..... стр. 130  
 Если отображаются предупреждающие сообщения ..... стр. 694
- E** Рычаг указателей поворота ..... стр. 329  
 Переключатель света фар ..... стр. 336  
 Фары/передние габаритные огни/задние габаритные фонари/  
 Фонари освещения номерного знака/дневные ходовые огни ..... стр. 336  
 Противотуманные фары<sup>\*1</sup>/задний противотуманный фонарь<sup>\*1</sup> ..... стр. 342
- F** Переключатель стеклоочистителей и омывателя ветрового  
 стекла ..... стр. 344  
 Переключатель стеклоочистителя и омывателя заднего  
 стекла ..... стр. 348  
 Использование ..... стр. 344, 348  
 Добавление жидкости стеклоомывателя ..... стр. 629  
 Предупреждения ..... стр. 694
- G** Кнопка аварийных сигналов ..... стр. 672
- H** Рычаг открывания замка капота ..... стр. 619
- I** Рычаг блокировки регулировки наклона и вылета рулевого  
 колеса ..... стр. 258  
 Регулировка ..... стр. 258
- J** Система кондиционирования воздуха ..... стр. 558, 564  
 Использование ..... стр. 558, 564  
 Обогреватель заднего стекла ..... стр. 559, 566
- K** Аудиосистема<sup>\*1, 2</sup> ..... стр. 502
- L** Рычаг открывания дверцы лючка заливной горловины  
 топливного бака ..... стр. 351

<sup>\*1</sup>: При наличии

<sup>\*2</sup>: В случае автомобилей с навигационной или мультимедийной системой см.  
 “РУКОВОДСТВО ДЛЯ ВЛАДЕЛЬЦА ПО СИСТЕМЕ НАВИГАЦИИ И  
 МУЛЬТИМЕДИЙНОЙ СИСТЕМЕ” или “РУКОВОДСТВО ДЛЯ ВЛАДЕЛЬЦА ПО  
 МУЛЬТИМЕДИЙНОЙ СИСТЕМЕ”.

## ■ Переключатели

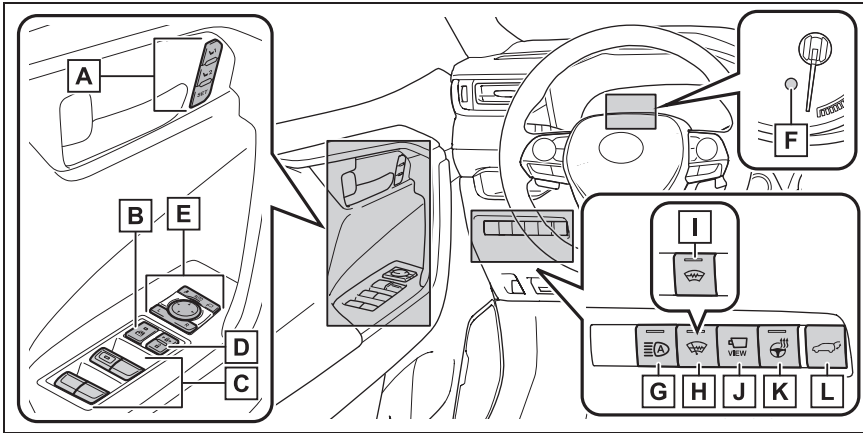

- A** Переключатели памяти положений водителя\*<sup>1</sup> ..... стр. 253
- B** Переключатель блокировки окон..... стр. 276
- C** Переключатели электропривода стеклоподъемников ..... стр. 273
- D** Переключатели запираения дверей ..... стр. 179
- E** Регуляторы наружных зеркал заднего вида ..... стр. 271
- F** Переключатель “ODO TRIP” ..... стр. 123, 128
- G** Переключатель автоматического дальнего света фар\*<sup>1</sup> ..... стр. 339
- H** Переключатель обогрева зоны щеток стеклоочистителей ветрового стекла\*<sup>1</sup> ..... стр. 561, 569
- I** Переключатель обогрева ветрового стекла\*<sup>1</sup> ..... стр. 569
- J** Переключатель камеры\*<sup>1, 2</sup>
- K** Переключатель обогрева рулевого колеса\*<sup>1</sup> ..... стр. 572
- L** Переключатель электропривода двери багажного отделения\*<sup>1</sup> ..... стр. 186

\*<sup>1</sup>: При наличии\*<sup>2</sup>: См. “РУКОВОДСТВО ДЛЯ ВЛАДЕЛЬЦА ПО СИСТЕМЕ НАВИГАЦИИ И

МУЛЬТИМЕДИЙНОЙ СИСТЕМЕ” или “РУКОВОДСТВО ДЛЯ ВЛАДЕЛЬЦА ПО МУЛЬТИМЕДИЙНОЙ СИСТЕМЕ”.

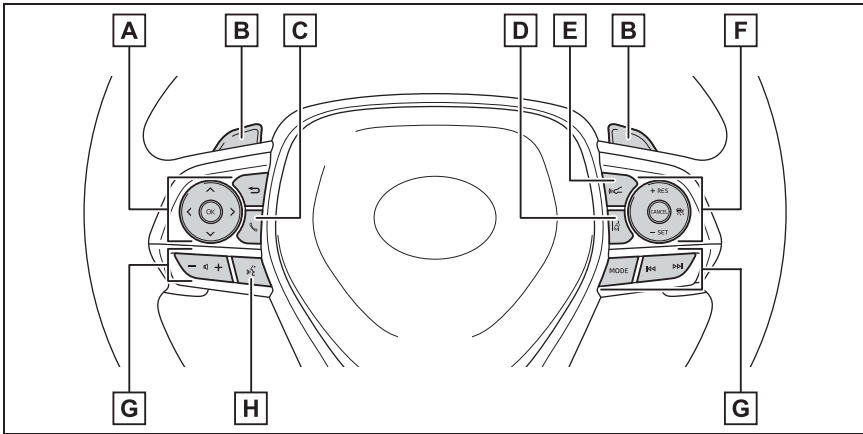

- A** Переключатели управления приборами..... стр. 132
- B** Подрулевые переключатели передач\*<sup>1</sup>..... стр. 318, 323
- C** Переключатель телефона\*<sup>2</sup>..... стр. 532
- D** Переключатель системы LTA (Lane Tracing Assist, система отслеживания полосы)\*<sup>1</sup> ..... стр. 373  
 Переключатель системы LDA (система предупреждения о выходе за пределы полосы с рулевым управлением)\*<sup>1</sup> ..... стр. 384
- E** Переключатель установки расстояния между автомобилями\*<sup>1</sup> ..... стр. 401, 414
- F** Переключатель круиз-контроля\*<sup>1</sup>  
 Динамический радарный круиз-контроль в полном диапазоне скоростей\*<sup>1</sup> ..... стр. 396  
 Динамический радарный круиз-контроль\*<sup>1</sup> ..... стр. 408  
 Круиз-контроль\*<sup>1</sup> ..... стр. 420
- G** Переключатели дистанционного управления аудиосистемой\*<sup>2</sup>..... стр. 503
- H** Переключатель голосового управления\*<sup>1, 2</sup>

\*<sup>1</sup>: При наличии

\*<sup>2</sup>: В случае автомобилей с навигационной или мультимедийной системой см. "РУКОВОДСТВО ДЛЯ ВЛАДЕЛЬЦА ПО СИСТЕМЕ НАВИГАЦИИ И МУЛЬТИМЕДИЙНОЙ СИСТЕМЕ" или "РУКОВОДСТВО ДЛЯ ВЛАДЕЛЬЦА ПО МУЛЬТИМЕДИЙНОЙ СИСТЕМЕ".

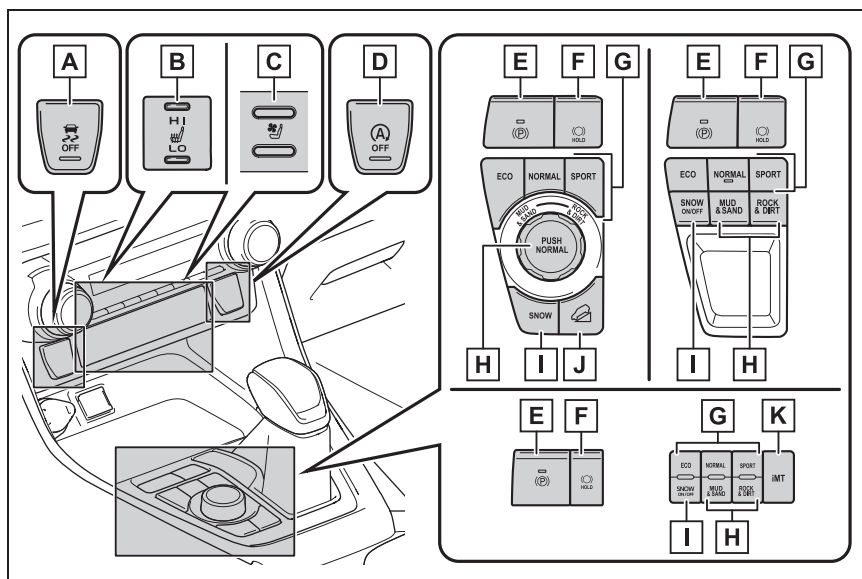

- A** Переключатель VSC OFF..... стр. 487
- B** Регуляторы обогрева передних сидений\* ..... стр. 572
- C** Регулятор обогрева/вентиляции передних сидений\* ..... стр. 573
- D** Переключатель системы Stop & Start..... стр. 469
- E** Переключатель стояночного тормоза ..... стр. 330  
 Включение/выключение ..... стр. 330  
 Меры предосторожности в зимнее время ..... стр. 495  
 Предупреждающий звуковой сигнал/предупреждающее сообщение..... стр. 690, 694
- F** Переключатель автоматической системы удержания тормоза... стр. 334
- G** Переключатель режимов движения..... стр. 475
- H** Переключатель системы Multi-terrain Select\* ..... стр. 478
- I** Переключатель режима SNOW (Снег)\* ..... стр. 482
- J** Переключатель “DAC”\* ..... стр. 483
- K** Переключатель iMT\* ..... стр. 327

\*: При наличии



## ■ Салон

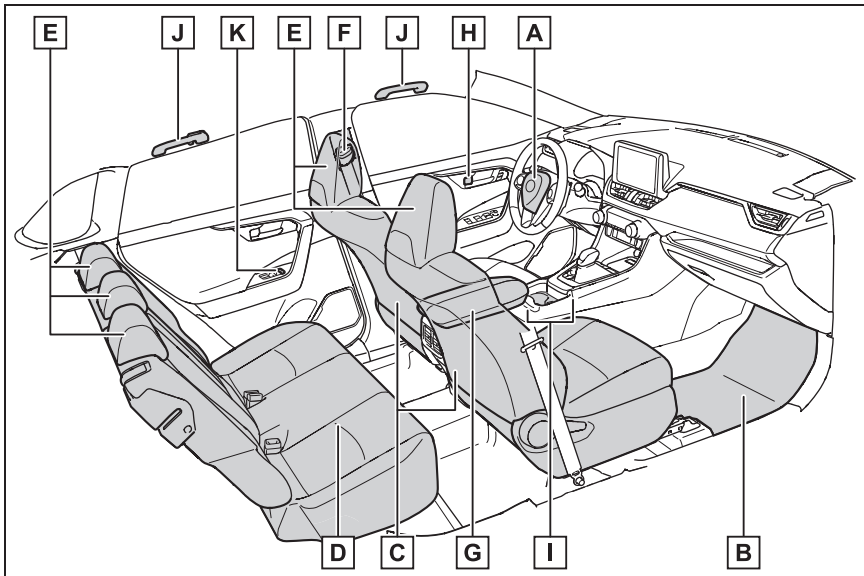

- A** Подушки безопасности SRS ..... стр. 35
- B** Коврики ..... стр. 28
- C** Передние сиденья ..... стр. 249
- D** Задние сиденья ..... стр. 250
- E** Подголовники ..... стр. 256
- F** Ремни безопасности ..... стр. 31
- G** Вещевой отсек консоли ..... стр. 579
- H** Внутренние кнопки блокировки дверей ..... стр. 179
- I** Держатели стаканов ..... стр. 580
- J** Дополнительные ручки ..... стр. 597
- K** Регуляторы обогрева задних сидений\* ..... стр. 572

\* : При наличии

## ■ Потолок

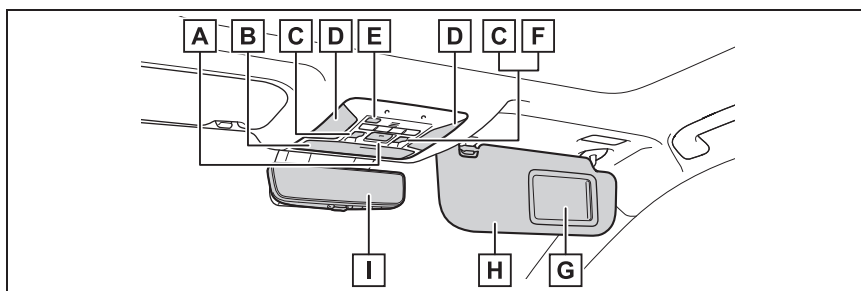

- A** Кнопка “SOS”<sup>\*1</sup> ..... стр. 80
- B** Дополнительный отсек<sup>\*1</sup> ..... стр. 581
- C** Переключатели люка<sup>\*1</sup> ..... стр. 277
- D** Фонари освещения салона<sup>\*2</sup> ..... стр. 576  
Фонари персонального освещения ..... стр. 576
- E** Выключатель датчика вторжения и датчика наклона<sup>\*1</sup> ..... стр. 109
- F** Переключатель электронной солнцезащитной шторки<sup>\*1</sup> ..... стр. 280
- G** Косметические зеркала ..... стр. 588
- H** Солнцезащитные козырьки<sup>\*3</sup> ..... стр. 588
- I** Внутреннее зеркало заднего вида<sup>\*1</sup> ..... стр. 259  
Цифровое зеркало заднего вида<sup>\*1</sup> ..... стр. 260

<sup>\*1</sup>: При наличии

<sup>\*2</sup>: На рисунке показаны передние фонари, но такие же фонари установлены и сзади.

<sup>\*3</sup>: ЗАПРЕЩАЕТСЯ устанавливать систему безопасности для детей, в которой ребенок сидит лицом против хода движения, на сиденье, перед которым расположена АКТИВНАЯ ПОДУШКА БЕЗОПАСНОСТИ, — это может привести к СМЕРТИ или СЕРЬЕЗНОЙ ТРАВМЕ РЕБЕНКА. (→стр. 51)





# Для безопасности и защиты

## 1

### 1-1. Для безопасной эксплуатации

Перед началом движения ..... 28

В целях безопасности движения ..... 29

Ремни безопасности ..... 31

Подушки безопасности SRS ..... 35

Меры предосторожности в отношении выхлопных газов ..... 44

### 1-2. Безопасность детей

Система ручного включения-выключения подушек безопасности ..... 45

Ребенок в автомобиле ..... 46

Системы безопасности для детей ..... 47

### 1-3. Кнопка экстренного вызова

eCall ..... 67

### 1-4. Охранная система

ЭРА-ГЛОНАСС/ЭВАК ..... 80

Иммобилайзер двигателя ..... 84

Двойная система запираения ..... 107

Сигнализация ..... 108

## Перед началом движения

**Перед началом движения соблюдайте приведенные ниже меры предосторожности.**

### Установка ковриков

Пользуйтесь только ковриками, специально предназначенными для автомобилей той же модели и того же года выпуска, что и Ваш автомобиль. Надежно закрепляйте их на месте установки.

- 1 Вставьте крюки (зажимы) крепления в проушины коврика.

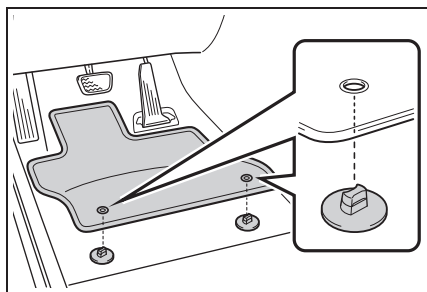

- 2 Поверните верхнюю головку каждого крюка (зажима) крепления для надежного закрепления коврика.

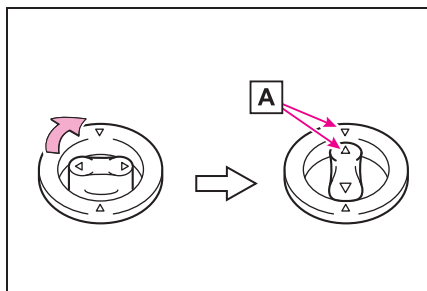

Обязательно совместите метки  **A**.

Крюки (зажимы) крепления могут

отличаться по форме от показанных на рисунке.



### ПРЕДУПРЕЖДЕНИЕ

Соблюдайте следующие меры предосторожности. В противном случае коврик водителя может сдвинуться и помешать работе педалей во время движения. В результате возможен непредвиденный разгон автомобиля или сложности при торможении. Это может привести к аварии и, в результате, к смертельному исходу или тяжелым травмам.

#### ■ При установке коврика под ногами водителя

- Запрещается использовать коврики, предназначенные для автомобилей других моделей или другого года выпуска, даже если это оригинальные коврики Toyota.
- Используйте только коврики, предназначенные для места водителя.
- Обязательно надежно закрепляйте коврик с помощью предусмотренных крюков (зажимов).
- Запрещается использовать два и более ковриков, положенных друг на друга.
- Не кладите коврик нижней стороной вверх или передней стороной назад.

**ПРЕДУПРЕЖДЕНИЕ****■ Перед началом движения**

- Убедитесь в том, что коврик надежно закреплен в правильном месте с использованием всех предусмотренных зажимов. Особенно внимательно производите эту проверку после чистки пола.

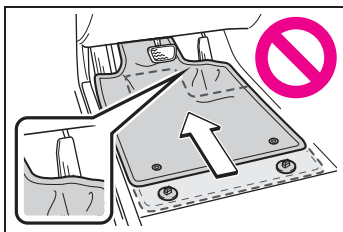

- При остановленном двигателе и рычаге управления трансмиссией в положении Р (автоматическая трансмиссия или бесступенчатая трансмиссия Multidrive) или в положении N (механическая трансмиссия) полностью нажмите каждую педаль до пола и убедитесь, что коврик не мешает нажимать педали.

**В целях безопасности движения**

**Для обеспечения безопасности движения перед началом движения отрегулируйте сиденье и зеркало.**

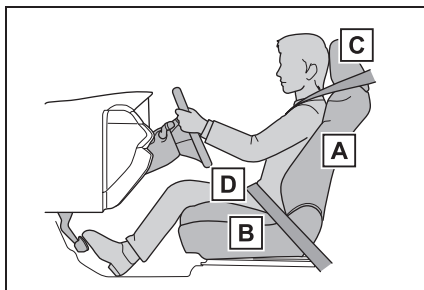
**Правильное положение водителя при вождении**

- A** Отрегулируйте угол спинки сиденья таким образом, чтобы Вы сидели прямо и Вам не нужно было наклоняться вперед, чтобы управлять автомобилем. (→стр. 249)
- B** Отрегулируйте сиденье таким образом, чтобы можно было полностью выжать педали и чтобы руки были слегка согнуты в локтях, когда они лежат на рулевом колесе. (→стр. 249)
- C** Зафиксируйте подголовник в таком положении, чтобы его центр находился на уровне верхнего края ушей. (→стр. 256)
- D** Правильно пристегивайте ремни безопасности. (→стр. 32)

**ПРЕДУПРЕЖДЕНИЕ**

Соблюдайте следующие меры предосторожности.

Несоблюдение этих мер может стать причиной тяжелой травмы или смертельного исхода.

- Не регулируйте положение сиденья водителя во время движения. Это может привести к потере управления автомобилем.
- Не подкладывайте подушку между спиной водителя или пассажира и спинкой сиденья. Подушка может помешать принять правильное положение и снизить эффективность ремня безопасности и подголовника.
- Не размещайте ничего под передними сиденьями. Предметы, находящиеся под передними сиденьями, могут застрять на полозьях и воспрепятствовать фиксации сидений. Это может привести к аварии; кроме того, может быть поврежден механизм регулировки.
- Всегда соблюдайте установленное законом ограничение скорости при движении по дорогам общего пользования.
- При дальних поездках регулярно отдыхайте, не дожидаясь появления признаков усталости. Кроме того, если во время движения почувствуете усталость или сонливость, не продолжайте движение, а немедленно остановитесь для отдыха.

безопасности до тех пор, пока он не вырастет настолько, чтобы для него подходили ремни безопасности автомобиля. (→стр. 47)

**Регулировка зеркала**

Обязательно правильно отрегулируйте внутреннее зеркало заднего вида (при наличии), цифровое зеркало заднего вида (при наличии) и наружные зеркала заднего вида, чтобы обеспечить хороший обзор назад. (→стр. 259, 260, 271)

**Правильное использование ремней безопасности**

Перед началом движения убедитесь в том, что все пассажиры пристегнуты ремнями безопасности. (→стр. 32)

Применяйте подходящую для ребенка детскую систему



## Ремни безопасности

**Перед началом движения убедитесь в том, что все пассажиры пристегнуты ремнями безопасности.**



### ПРЕДУПРЕЖДЕНИЕ

Соблюдайте приведенные ниже меры предосторожности для снижения вероятности травмы в случае резкого торможения, неожиданного изменения направления движения или аварии. Невыполнение этих требований может стать причиной серьезной травмы вплоть до смертельного исхода.

#### ■ Использование ремня безопасности

- Убедитесь в том, что у всех пассажиров застегнуты ремни безопасности.
- Обязательно правильно пристегивайтесь ремнем безопасности.
- Каждый ремень безопасности должен использоваться только одним человеком. Он не должен использоваться одновременно несколькими людьми, в том числе детьми.
- Toyota рекомендует сажать детей на задние сиденья и обязательно использовать ремни безопасности и/или соответствующую систему безопасности для детей.
- Для достижения правильного положения не наклоняйте сиденье больше, чем это необходимо. Ремень безопасности действует наиболее эффективно, когда пассажиры сидят прямо, опираясь на спинку сиденья.
- Не пропускайте плечевой ремень под рукой.

- Обязательно следите за тем, чтобы поясной ремень располагался как можно ниже и удобней на бедрах.

#### ■ Беременные

Проконсультируйтесь у врача и пристегивайте ремень соответствующим образом. (→стр. 32)

Беременные женщины должны опускать поясной ремень как можно ниже точно так же, как и остальные пассажиры, полностью вытягивая плечевой ремень на плечо и следя за тем, чтобы ремень не пересекал окружность живота.

Неправильное размещение поясного ремня при резком торможении или столкновении может стать причиной тяжелой травмы или смертельного исхода не только для беременной женщины, но и для плода.

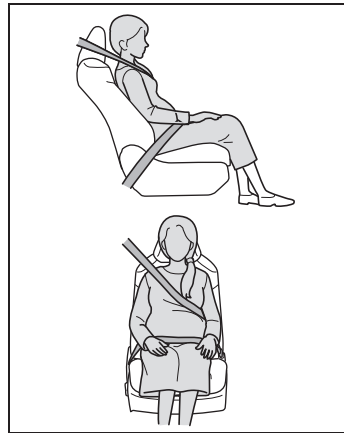

#### ■ Люди, страдающие различными заболеваниями

Проконсультируйтесь у врача и пристегивайте ремень соответствующим образом. (→стр. 32)

#### ■ Если в автомобиле находятся дети

→стр. 64



### ПРЕДУПРЕЖДЕНИЕ

#### ■ Повреждение и износ ремня безопасности

- Закрывая дверь, следите за тем, чтобы не повредить ремень безопасности, его ушко или замок.
- Периодически проверяйте ремни и их работу. Проверяйте, не появились ли на ремнях порезы, признаки износа или ослабленные части. Не пользуйтесь поврежденными ремнями, пока их не заменят. Поврежденные ремни безопасности не защищают пассажира от гибели или серьезных травм.
- Убедитесь, что ремень и ушко ремня закреплены и что ремень не перекручен.  
Если ремень безопасности плохо работает, немедленно обратитесь к авторизованному ритейлеру Toyota или в авторизованную ремонтную мастерскую Toyota либо в надежную ремонтную мастерскую.
- Если автомобиль попал в серьезную аварию, замените узел сидений, в том числе ремни, даже в случае отсутствия явных повреждений.
- Не пытайтесь установить, снять, модифицировать, разобрать или утилизировать ремни безопасности. При необходимости ремонта обращайтесь к любому авторизованному ритейлеру Toyota, в авторизованную ремонтную мастерскую Toyota или в надежную ремонтную мастерскую. Неправильное обращение может привести к нарушениям в работе.

### Правильное использование ремней безопасности

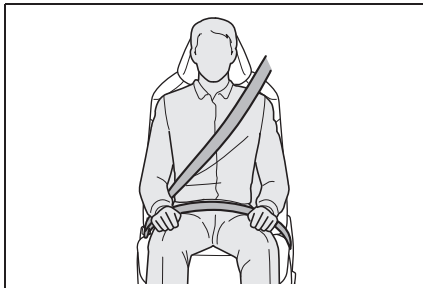

- Вытяните плечевой ремень так, чтобы он проходил через плечо, но не касался шеи и не соскальзывал с плеча.
- Поясной ремень должен охватывать бедра как можно ниже.
- Отрегулируйте положение спинки сиденья. Сядьте прямо, так чтобы спина опиралась на спинку сиденья.
- Не перекручивайте ремень безопасности.

#### ■ Использование ремня для детского сиденья

Ремни безопасности Вашего автомобиля были разработаны для взрослых людей.

- Применяйте подходящую для ребенка систему безопасности для детей до тех пор, пока он не вырастет настолько, чтобы для него подходили ремни безопасности автомобиля. (→стр. 47)
- Если ребенок настолько большой, что для него подходят ремни безопасности автомобиля, следуйте инструкциям по эксплуатации ремней безопасности. (→стр. 31)

#### ■ Правила использования ремней безопасности

Если в стране, где Вы проживаете, существуют особые правила по использованию ремней безопасности, для замены или установки ремней

безопасности обратитесь к авторизованному ритейлеру Toyota или в авторизованную ремонтную мастерскую Toyota либо в надежную ремонтную мастерскую.

### Пристегивание и отстегивание ремня безопасности

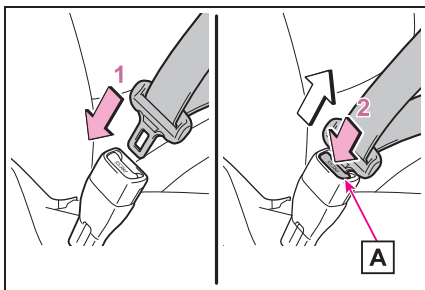

- 1 Для пристегивания ремня безопасности вставьте ушко ремня в замок до защелкивания.
- 2 Для отстегивания ремня безопасности нажмите кнопку разблокировки **A**.

### Механизм натяжения ремней безопасности с блокировкой в аварийной ситуации (ELR)

Втягивающий механизм заблокирует ремень при внезапной остановке или ударе. Ремень также может заблокироваться, если резко наклониться вперед. При медленных плавных перемещениях ремень вытягивается, обеспечивая полную свободу движения.

### Регулировка высоты плечевого анкера ремня безопасности (передние сиденья)

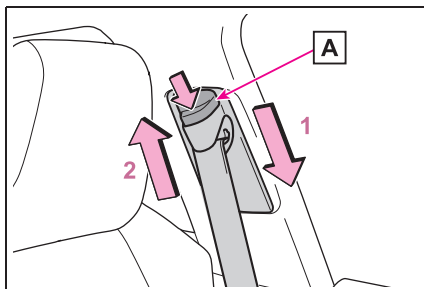

- 1 Нажимая кнопку разблокировки **A**, нажмите на плечевой анкер ремня безопасности.
- 2 Нажимая кнопку разблокировки **A**, нажмите на плечевой анкер ремня безопасности вверх.

Перемещайте узел настройки высоты вверх или вниз до защелкивания.



### ПРЕДУПРЕЖДЕНИЕ

#### ■ Регулируемый плечевой анкер

Всегда следите за тем, чтобы плечевой ремень проходил через центр плеча. Ремень должен проходить подалее от шеи, но так, чтобы он не падал с плеча. Невыполнение этого требования может снизить степень защиты при аварии и стать причиной смерти или тяжелых травм в случае аварии, резкой остановки или неожиданного изменения направления движения.

### Узлы преднатяжения ремней безопасности (передние и задние крайние сиденья\*1)

\*1: Автомобили с кодом модели\*2, имеющим "W" в качестве последнего

символа.

- \*2: Код модели указан на табличке, установленной заводом-изготовителем. (→стр. 739)

Узлы преднатяжения помогают удержать пассажиров, втягивая ремень при определенных типах фронтального или бокового столкновения.

Узлы преднатяжения могут не сработать в случае легкого фронтального удара, легкого бокового удара, удара сзади или переворота автомобиля.

- ▶ Автомобили без кода модели \*3, заканчивающегося на букву "X".

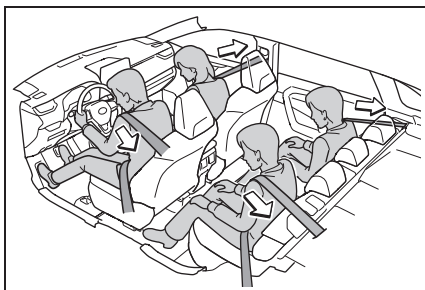

- \*3: Код модели указан на табличке, установленной заводом-изготовителем.

- ▶ Автомобили с кодом модели \*4, заканчивающимся на букву "X"

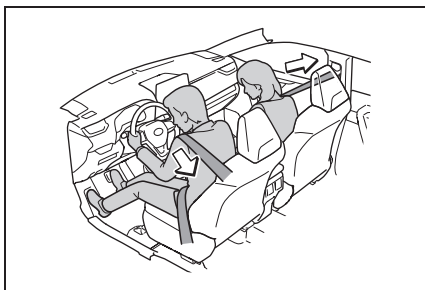

- \*4: Код модели указан на табличке, установленной заводом-

изготовителем.

### ■ Замена ремня после срабатывания узла преднатяжения

Если автомобиль подвергается нескольким столкновениям, узел преднатяжения срабатывает при первом столкновении, но не срабатывает при втором и последующих столкновениях.



### ПРЕДУПРЕЖДЕНИЕ

#### ■ Узлы преднатяжения ремней безопасности

Если узел преднатяжения был активирован, загорается контрольная лампа SRS. В этом случае ремень безопасности не может быть повторно использован и должен быть заменен у любого авторизованного ритейлера Toyota или в авторизованной ремонтной мастерской Toyota либо в надежной ремонтной мастерской. Невыполнение этих требований может стать причиной серьезной травмы вплоть до смертельного исхода.

## Подушки безопасности SRS

Подушки безопасности SRS срабатывают при определенных типах ударов автомобиля, которые могут привести к серьезным травмам пассажиров. Эти подушки совместно с ремнями безопасности служат для снижения риска гибели или серьезной травмы.

### Система подушек безопасности SRS

#### ■ Расположение подушек безопасности SRS

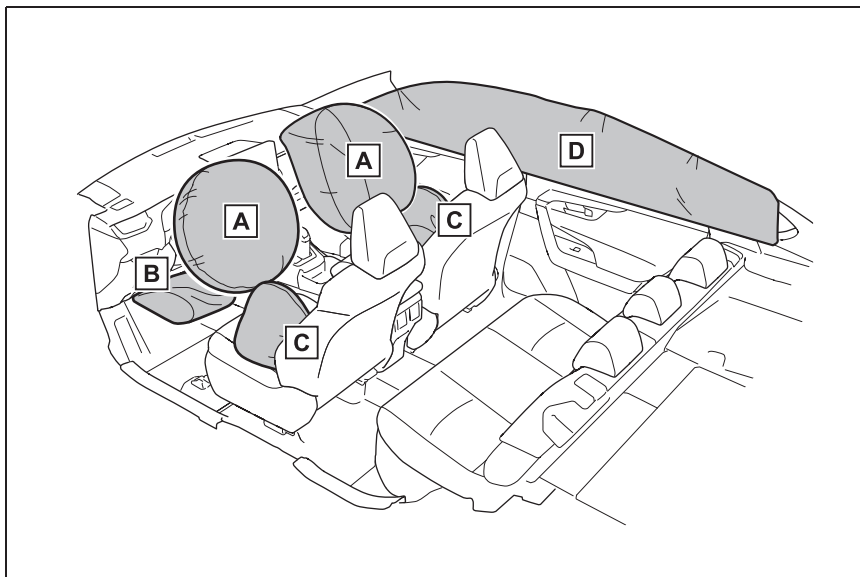

#### ▶ Передние подушки безопасности SRS

##### **A** Подушки безопасности SRS водителя/переднего пассажира

Могут помочь защитить голову и грудь водителя и переднего пассажира от удара о детали салона.

##### **B** Подушка безопасности SRS на уровне коленей

Может помочь защитить водителя

#### ▶ Боковые подушки и шторки безопасности SRS

##### **C** Боковые подушки безопасности SRS

Могут помочь защитить туловище людей, находящихся на передних сиденьях.

##### **D** Боковые шторки безопасности SRS

Могут помочь защитить, в основном, головы людей, занимающих крайние сиденья.

### ■ Компоненты системы подушек безопасности SRS

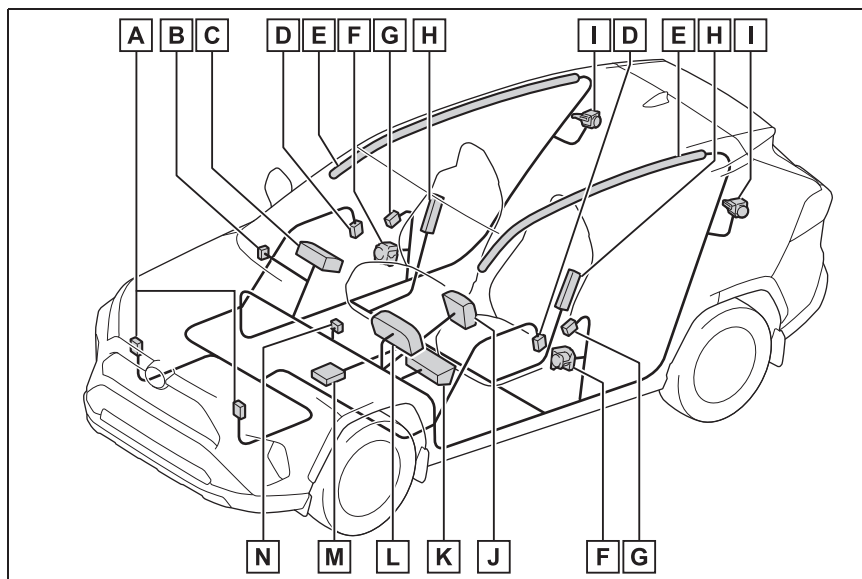

- A** Датчики фронтального удара
- B** Ручной переключатель включения-выключения подушек безопасности (при наличии)
- C** Подушка безопасности переднего пассажира
- D** Датчики бокового удара (передняя дверь)
- E** Боковые шторки безопасности
- F** Узлы преднатяжения ремней безопасности и ограничители силы (передние сиденья)
- G** Датчики бокового удара (передние)
- H** Боковые подушки безопасности
- I** Узлы преднатяжения ремней безопасности и ограничители силы (крайние задние сиденья) (при наличии)
- J** Подушка безопасности водителя
- K** Подушка безопасности на уровне коленей

**L** Контрольная лампа SRS

**M** Узел датчиков подушек безопасности

**N** Индикатор “PASSENGER AIR BAG”

Выше показаны основные компоненты системы подушек безопасности SRS. Система подушек безопасности SRS управляется узлом датчиков подушек безопасности. При срабатывании подушек безопасности химическая реакция, проходящая в надувающих устройствах, стремительно наполняет подушки безопасности нетоксичным газом для сдерживания смещения вперед людей, находящихся в автомобиле.

#### ■ При срабатывании (надувании) подушек SRS

- В результате контакта с подушкой безопасности SRS вследствие высокой скорости ее срабатывания (надувания горячими газами) возможны небольшие ушибы, ожоги или ссадины.
- При срабатывании слышен громкий хлопок и вылетает белый порошок.
- Части модуля подушек безопасности (втулка рулевого колеса, крышка подушки безопасности и надувающее устройство), а также передние сиденья, части передней и задней стоек кузова и боковые обвязочные брусья крыши могут оставаться сильно нагретыми в течение нескольких минут. Сама подушка безопасности также может быть горячей.
- Может растрескаться ветровое стекло.
- Все двери будут разблокированы. (→стр. 177)
- Автомобили с системой торможения для предотвращения последующих столкновений: Управление тормозами и стоп-сигналами будет выполняться автоматически. (→стр. 486)
- Автоматически включается освещение салона. (→стр. 577)
- Автоматически включается аварийная сигнализация. (→стр. 672)
- Поддача топлива в двигатель будет остановлена. (→стр. 681)
- Автомобили с ЭРА-ГЛОНАСС/ЭВАК: при

возникновении любой из указанных ниже ситуаций система должна отправить аварийный сигнал\* в диспетчерский центр ЭРА-ГЛОНАСС/ЭВАК и передать данные о местоположении автомобиля (без необходимости нажатия кнопки “SOS”), после чего диспетчер попытается поговорить с водителем или пассажирами, чтобы определить уровень серьезности аварии и объем требуемой помощи. Если водитель и пассажиры не выходят на связь, диспетчер автоматически классифицирует этот вызов как экстренный и помогает в организации отправки необходимых экстренных служб. (→стр. 80)

- Сработала подушка безопасности SRS.
- Сработал узел преднатяжения ремня безопасности.
- Автомобиль получил сильный удар сзади.
- Автомобиль перевернулся.

\*: В некоторых случаях вызов осуществить невозможно. (→стр. 82)

#### ■ Условия срабатывания подушки безопасности SRS (передние подушки безопасности SRS)

- Передние подушки безопасности SRS срабатывают в случае удара, превышающего по силе установленный пороговый уровень (уровень силы, соответствующий лобовому столкновению на скорости приблизительно 20–30 км/ч с фиксированной стеной, которая не

подвергается смещению или деформации).

Однако в перечисленных ниже ситуациях эта пороговая скорость может быть значительно выше:

- Если автомобиль сталкивается с объектом (например, припаркованным автомобилем или дорожным знаком), который при ударе может перемещаться или деформироваться
- Если автомобиль подминается во время столкновения (например, когда капот автомобиля “подныривает” под платформу грузовика и т. п.)
- В зависимости от типа столкновения возможна активация только узлов преднатяжения ремней безопасности.

#### ■ Условия срабатывания подушки безопасности SRS (боковые подушки безопасности и боковые шторки безопасности SRS)

- Боковые подушки и шторки безопасности SRS срабатывают в случае удара, превышающего по силе установленный пороговый уровень (уровень силы, соответствующий силе удара при столкновении автомобиля с массой 1500 кг с кузовом автомобиля с направления, перпендикулярного ориентации автомобиля, при скорости 20–30 км/ч).
- Обе боковые шторки безопасности SRS могут также сработать в случае сильного фронтального столкновения.

#### ■ Обстоятельства, при которых подушки безопасности SRS могут сработать (надуться) не вследствие столкновения

Передние подушки безопасности SRS и шторки безопасности SRS могут раскрыться, если нижняя часть автомобиля подвергается сильному удару. Некоторые примеры показаны на рисунке.

- Удар о бордюр, кромку тротуара или о твердую поверхность
- Падение в глубокую яму или перескакивание через нее
- Жесткое приземление или падение

автомобиля

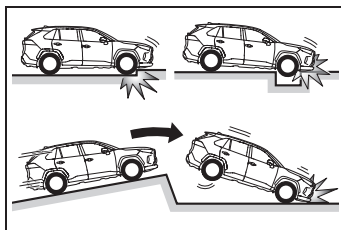

#### ■ Типы столкновений, при которых подушки безопасности SRS (передние подушки безопасности SRS) могут не сработать

Передние подушки безопасности SRS обычно не срабатывают в случае удара сбоку или сзади, при переворачивании автомобиля, а также в случае фронтального столкновения на малой скорости. Тем не менее всегда, когда столкновение любого типа вызывает достаточное замедление движения автомобиля в поступательном направлении, может произойти раскрытие передних подушек безопасности SRS.

- Боковое столкновение
- Удар сзади
- Переворачивание автомобиля

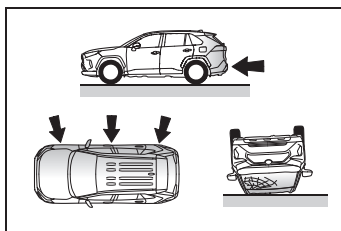

#### ■ Типы столкновений, при которых могут не сработать подушки безопасности SRS (боковые подушки и шторки безопасности SRS)

Боковые подушки безопасности и шторки безопасности SRS могут не сработать, если автомобиль подвергся боковому удару под определенным углом или боковому удару в кузов автомобиля, но вне зоны пассажирского салона.

- Боковой удар в корпус автомобиля вне зоны пассажирского салона



● Боковое столкновение под углом

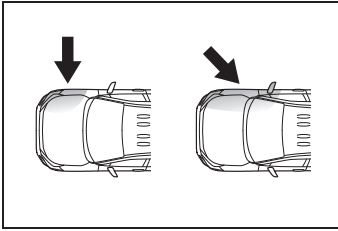

Боковые подушки безопасности SRS обычно не срабатывают в случае удара спереди или сзади, при переворачивании автомобиля, а также в случае бокового столкновения на малой скорости.

- Удар спереди
- Удар сзади
- Переворачивание автомобиля

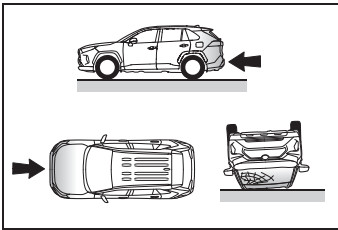

Срабатывание боковых шторок безопасности SRS в случае удара сзади, при переворачивании автомобиля через переднюю или заднюю часть, а также в случае бокового или фронтального столкновения на малой скорости в принципе не предусмотрено.

- Удар сзади
- Переворачивание автомобиля

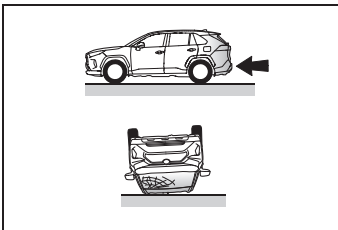

■ Когда обращаться к авторизованному ритейлеру Toyota или в авторизованную ремонтную мастерскую Toyota либо в надежную ремонтную мастерскую

В указанных ниже случаях необходимо проверить и/или отремонтировать автомобиль. Как можно скорее обратитесь к авторизованному ритейлеру Toyota или в авторизованную ремонтную мастерскую Toyota либо в надежную ремонтную мастерскую.

- Сработали какие-либо из подушек безопасности SRS.
- Передняя часть автомобиля повреждена или деформирована или пострадала в дорожно-транспортном происшествии, недостаточно серьезном для срабатывания передних подушек безопасности SRS.

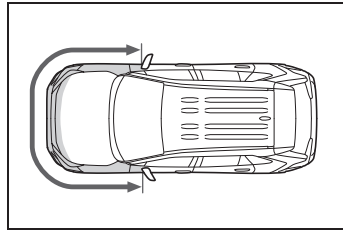

- Частичное повреждение, деформация двери или окружающей ее области или отверстие в ней, либо автомобиль пострадал в дорожно-транспортном происшествии, недостаточно серьезном для срабатывания боковых подушек и шторок безопасности SRS.

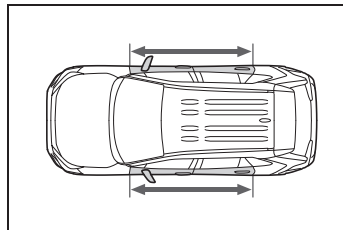

- Отделение для подушки безопасности в рулевом колесе, приборная доска рядом с подушкой безопасности переднего пассажира или нижняя часть панели приборов поцарапаны, треснуты или

повреждены каким-либо другим образом.

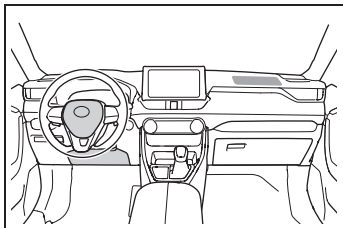

- Поверхности сидений с боковыми подушками безопасности SRS поцарапаны, треснуты или повреждены каким-либо другим образом.

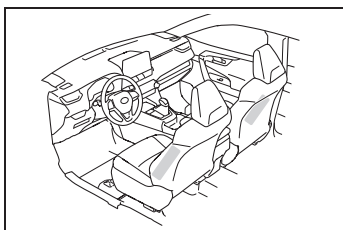

- Части передних стоек, задние стойки или отделка бокового обвязочного бруса крыши кузова (подкладка), внутри которых находятся шторки безопасности SRS, поцарапаны, треснуты или повреждены каким-либо иным способом.

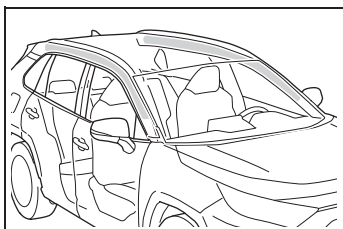

## ПРЕДУПРЕЖДЕНИЕ

### ■ Меры предосторожности при обращении с подушками безопасности SRS

Соблюдайте перечисленные ниже меры предосторожности при обращении с подушками SRS.

Невыполнение этих требований может стать причиной серьезной травмы вплоть до смертельного исхода.

- Водитель и все пассажиры в автомобиле должны быть правильно пристегнуты ремнями безопасности. Подушки безопасности SRS являются вспомогательными устройствами, их следует использовать вместе с ремнями безопасности.

- Подушка безопасности SRS водителя разворачивается со значительной силой, что может привести к серьезной травме вплоть до смертельного исхода, в особенности, если водитель находится очень близко к подушке.

Поскольку опасная зона при надувании подушки безопасности водителя составляет первые 50–75 мм, Вы будете в безопасности, если расположитесь в 250 мм от нее. Это расстояние измеряется от центра рулевого колеса до Вашей груди. Если Вы сидите менее чем в 250 мм от рулевого колеса, то перед началом движения Вы можете изменить положение тела несколькими способами:

- Сдвиньте сиденье как можно дальше назад, но так, чтобы Вам было удобно пользоваться педалями.



### ПРЕДУПРЕЖДЕНИЕ

- Слегка наклоните спинку сиденья. Хотя конструкции автомобилей отличаются друг от друга, многие водители могут установить расстояние в 250 мм даже тогда, когда сиденье водителя полностью сдвинуто вперед, просто немного отклонив спинку сиденья. Если наклон спинки сиденья ухудшает обзор, подложите устойчивую, нескользкую подушку, или поднимите сиденье, если в Вашем автомобиле предусмотрена такая функция.
- Если положение рулевого колеса в Вашем автомобиле можно регулировать, наклоните его вниз. Это позволит направить подушку безопасности на Вашу грудь, а не на голову или шею.

Сиденье следует регулировать в соответствии с приведенными выше рекомендациями, сохраняя контроль над педалями, рулевым колесом и обеспечивая хороший обзор органов управления на панели приборов.

- Подушка безопасности SRS переднего пассажира также разворачивается со значительной силой и может стать причиной серьезной травмы, вплоть до смертельного исхода, особенно если пассажир находится очень близко от нее. Сиденье переднего пассажира должно располагаться как можно дальше от подушки безопасности, в то время как спинку сиденья следует отрегулировать так, чтобы пассажир сидел прямо.

- Неправильно посаженные и/или пристегнутые младенцы и дети могут погибнуть или получить серьезные травмы от раскрывающихся подушек безопасности. Если младенец или ребенок еще слишком мал для того, чтобы использовать ремень безопасности, он должен быть правильно закреплен с помощью системы безопасности для детей. Toyota настоятельно рекомендует, чтобы все младенцы и дети находились в автомобиле на заднем сиденье и были надежно зафиксированы на своих местах. Задние сиденья являются более безопасными для детей, чем переднее сиденье. (→ стр. 47)
- Не сидите на краю сиденья и не прислоняйтесь к приборной доске.

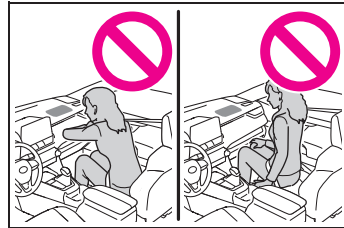

- Не позволяйте ребенку стоять перед подушкой безопасности SRS переднего пассажира или сидеть на коленях переднего пассажира.

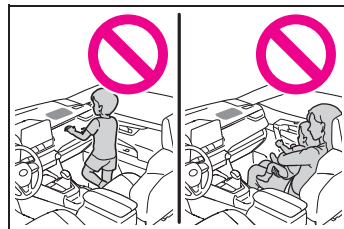

- Не позволяйте пассажирам переднего сиденья держать на коленях какие-либо предметы.



### ПРЕДУПРЕЖДЕНИЕ

- Не прислоняйтесь к двери, боковому обвязочному брусу крыши кузова, а также к передней, боковой или задней стойке.



- Не разрешайте никому стоять на коленях на пассажирском сидении лицом к двери или высовывать голову или руки из автомобиля.



- Ничего не прикрепляйте и не прислоняйте к приборной доске или вблизи нее, к центральной части рулевого колеса или к нижней части панели приборов. Эти предметы могут разлетаться при срабатывании подушек безопасности SRS водителя, переднего пассажира и подушек безопасности для коленей.

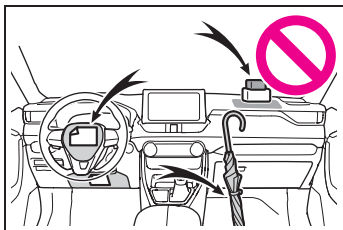

- Не прикрепляйте никакие предметы к двери, ветровому стеклу, стеклам дверей, передней или задней стойкам, боковому обвязочному брусу крыши кузова или к дополнительной ручке. (Кроме наклейки ограничения скорости → стр. 701)

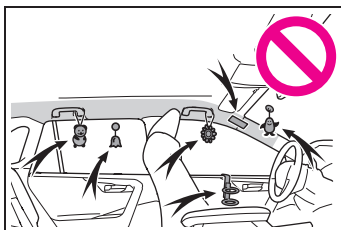

- Автомобили без интеллектуальной системы входа и запуска: не прикрепляйте к ключу какие-либо тяжелые, острые или твердые предметы, например другие ключи и аксессуары. Эти предметы могут воспрепятствовать надуванию подушки безопасности SRS на уровне коленей или быть выброшены в зону сиденья водителя силой срабатывающей подушки, что может представлять опасность для людей.

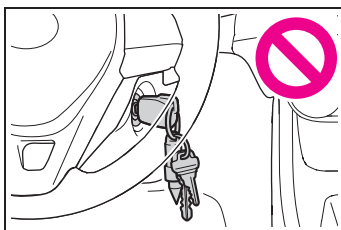

- Не вешайте на крючки вешалки плечики для одежды или другие твердые предметы. При срабатывании боковых шторок безопасности SRS все эти предметы разлетаются по салону и могут привести к гибели или серьезным травмам.
- Если в месте срабатывания подушки безопасности SRS на уровне коленей установлена виниловая крышка, не забудьте снять ее.

**ПРЕДУПРЕЖДЕНИЕ**

- Не используйте аксессуары для сидений, экранирующие области срабатывания подушек безопасности SRS, поскольку они могут помешать надуванию подушек. Такие аксессуары могут помешать правильному срабатыванию боковых подушек безопасности SRS, привести к блокировке системы или же вызвать случайное надувание боковых подушек безопасности SRS, что может привести к серьезным травмам или смертельному исходу.
- Не стучите и не надавливайте на места, где находятся компоненты подушек безопасности SRS, и на передние двери. Это может стать причиной неправильной работы подушек безопасности SRS.
- Не касайтесь никаких компонентов системы сразу после срабатывания (надувания) подушек безопасности SRS, поскольку они могут быть горячими.
- Если Вам трудно дышать после срабатывания подушки безопасности SRS, откройте дверь или боковое окно, чтобы обеспечить приток свежего воздуха, или выйдите из автомобиля, если это не опасно. При первой возможности смойте с себя остатки материалов от срабатывания подушек для предотвращения раздражения кожи.
- Если отделения, где хранятся подушки безопасности SRS, например центральная часть рулевого колеса, или отделка передней и задней стоек, повреждены или имеют трещины, обратитесь к авторизованному ритейлеру Toyota или в ремонтную мастерскую Toyota либо в надежную ремонтную мастерскую, для их замены.

■ **Модификация и утилизация компонентов системы подушек безопасности SRS**

Не утилизируйте автомобиль и не осуществляйте никакие из перечисленных ниже модификаций без консультации с авторизованным ритейлером Toyota или ремонтной мастерской Toyota либо с надежной ремонтной мастерской. Подушки безопасности SRS могут случайно сработать (надуться) и стать причиной серьезной травмы вплоть до смертельного исхода.

- Установка, снятие, разборка и ремонт подушек безопасности SRS
- Ремонт, модификация, снятие или замена рулевого колеса, панели приборов, приборной доски, сидений или обивки сидений, передней, боковой и задней стоек или боковых обвязочных брусьев крыши, панелей передних дверей, декоративных панелей передних дверей или динамиков, расположенных в передних дверях
- Модификации панели передней двери (например, отверстия в ней)
- Ремонт или модификация переднего крыла, переднего бампера или боковой части салона
- Установка защиты на переднюю решетку (защитные дуги или "кенгурятники" и т.п.), снегоочистителей, лебедок
- Модификация системы подвески автомобиля
- Установка электронных приборов, например устройств двухсторонней радиосвязи (PЧ-передатчика) или CD-плеера

## Меры предосторожности в отношении выхлопных газов

**Выхлопные газы содержат опасные вещества, которые могут причинить вред здоровью человека при их вдыхании.**



### ПРЕДУПРЕЖДЕНИЕ

Выхлопные газы содержат опасный угарный газ (CO), не имеющий цвета и запаха. Соблюдайте следующие меры предосторожности. Несоблюдение этого требования может привести к попаданию выхлопных газов в салон автомобиля и, как следствие, к аварии, вызванной головокружением, или к летальному исходу либо причинению серьезного вреда здоровью.

#### ■ Важные замечания относительно движения

- Дверь багажного отделения должна быть закрытой.
- Если в салоне автомобиля ощущается запах выхлопных газов даже при закрытой двери багажного отделения, откройте окна и как можно скорее проверьте автомобиль у авторизованного ритейлера Toyota или в ремонтной мастерской Toyota либо в надежной ремонтной мастерской.

#### ■ На стоянке

- Если автомобиль находится в плохо вентилируемом месте или в закрытом помещении (например, в гараже), остановите двигатель.

- Не оставляйте автомобиль на длительное время с включенным двигателем. Если избежать такую ситуацию невозможно, припаркуйте автомобиль на открытом пространстве и убедитесь, что выхлопные газы не попадают в салон автомобиля.
- Не оставляйте автомобиль с работающим двигателем около сугробов или во время снегопада. Если вокруг автомобиля с работающим двигателем вырастает сугроб, выхлопные газы могут накапливаться и проникать в салон автомобиля.

#### ■ Выхлопная труба

Выхлопную систему необходимо периодически проверять. При наличии отверстий или трещин, вызванных коррозией, а также при обнаружении поврежденных соединений или повышенном шуме выхлопа обязательно проверьте и отремонтируйте автомобиль у любого авторизованного ритейлера Toyota или в ремонтной мастерской Toyota либо в надежной ремонтной мастерской.

## Система ручного включения-выключения подушек безопасности\*

\* При наличии

**Эта система деактивирует подушку безопасности переднего пассажира.**

**Отключайте подушку безопасности только при использовании системы безопасности для детей на переднем пассажирском сидении.**

### Компоненты системы

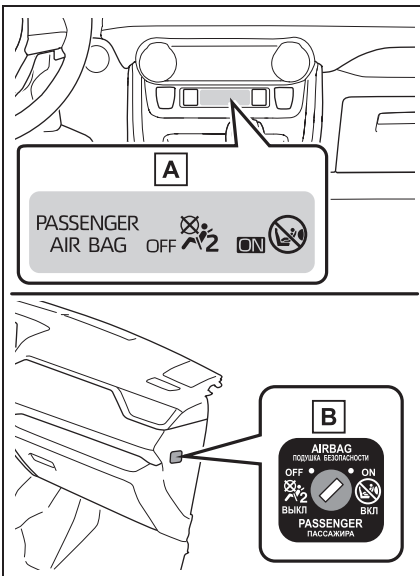

#### **A** Индикатор "PASSENGER AIR BAG"

Индикаторы "PASSENGER AIR BAG" и "ON" загораются, когда система подушек безопасности включена, и

приблизительно через 60 секунд они выключаются (только когда переключатель двигателя находится в режиме ON).

#### **B** Ручной переключатель включения-выключения подушек безопасности

#### ■ Сведения об индикаторе "PASSENGER AIR BAG"

Возникновение каких-либо из проблем, перечисленных ниже, может свидетельствовать о неисправности системы. Для осмотра автомобиля обращайтесь к любому авторизованному ритейлеру Toyota или в авторизованную ремонтную мастерскую Toyota либо в надежную ремонтную мастерскую.

- При установке ручного переключателя включения-выключения подушек безопасности в положение "OFF" индикатор "OFF" не загорается.
- Не происходит изменений состояния индикатора при установке ручного переключателя включения-выключения подушек безопасности в положение "ON" или "OFF".

#### Отключение подушек безопасности сиденья переднего пассажира

Вставьте механический ключ в цилиндр и поверните его в положение "OFF".

Включается индикатор "OFF" (только когда переключатель двигателя находится в режиме ON).

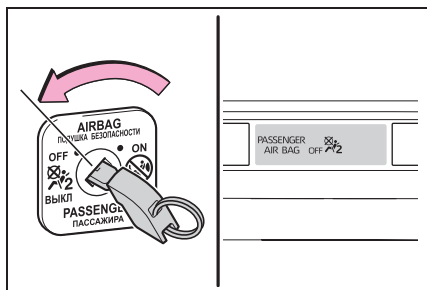

### ПРЕДУПРЕЖДЕНИЕ

#### ■ При установке системы безопасности для детей

Из соображений безопасности всегда устанавливайте систему безопасности для детей на заднее сиденье. В случае если заднее сиденье невозможно использовать, может использоваться переднее сиденье, но для этого необходимо отключить систему ручного включения-выключения подушек безопасности (перевести в положение "OFF").

Если система ручного включения-выключения подушек безопасности оставлена включенной, сильный удар при надувании подушки безопасности может привести к серьезной травме или смертельному исходу.

#### ■ Если система безопасности для детей не установлена на переднем сиденье

Убедитесь в том, что система ручного включения-выключения подушек безопасности включена (находится в положении "ON").

Если оставить ее выключенной, в случае аварии подушка безопасности не сработает, что может привести к гибели или серьезной травме.

## Ребенок в автомобиле

Если в автомобиле находится ребенок, соблюдайте следующие меры безопасности. Применяйте подходящую для ребенка систему безопасности для детей до тех пор, пока он не вырастет настолько, чтобы для него подходили ремни безопасности автомобиля.

- Рекомендуется размещать детей на задних сиденьях во избежание случайных контактов с рычагом управления трансмиссией, рычагом включения стеклоочистителей и т.п.
- Используйте защитную функцию блокировки задних дверей или переключатель блокировки окон, чтобы дети во время движения не могли случайно открыть двери или включить электрические стеклоподъемники. (→стр. 180, 276)
- Не разрешайте маленьким детям управлять оборудованием, которое может прищемить какие-либо части тела, например электрическими стеклоподъемниками, капотом, дверью багажного отделения, сиденьями и т. п.



**ПРЕДУПРЕЖДЕНИЕ****■ Если в автомобиле находятся дети**

Ни в коем случае не оставляйте детей в автомобиле без присмотра, не давайте детям ключи и не позволяйте детям пользоваться ключами.

Дети могут запустить двигатель автомобиля или переключить рычаг управления трансмиссией в нейтральное положение. Имеется также опасность того, что дети могут травмироваться сами, играя со стеклоподъемниками боковых окон, люком (при наличии), панорамным люком (при наличии) или другими узлами автомобиля. Кроме того, сильный нагрев салона автомобиля или, наоборот, слишком низкая температура в салоне могут быть смертельно опасными для детей.

**Системы безопасности для детей**

**Перед установкой в автомобиле системы безопасности для детей следует соблюдать меры предосторожности. В данном руководстве описаны различные виды систем безопасности для детей, а также способы их установки.**

- Если младенец или ребенок еще слишком мал для того, чтобы использовать ремень безопасности, он должен быть правильно закреплен с помощью системы безопасности для детей. Из соображений безопасности всегда устанавливайте систему безопасности для детей на заднее сиденье. Используйте способ установки, описанный в руководстве по эксплуатации, поставляемом вместе с системой безопасности.
- Рекомендуется использование оригинальной системы безопасности для детей компании Toyota, поскольку ее использование в данном автомобиле обеспечит более высокую степень безопасности. Оригинальные системы безопасности для детей Toyota изготавливаются специально для автомобилей Toyota. Их можно приобрести у дилера Toyota.

**Содержание**

Следует помнить: стр. 48

При использовании системы

безопасности для детей: стр. 49

Совместимость систем безопасности для детей в каждом из положений установки: стр. 52

Способ установки системы безопасности для детей: стр. 61

- Фиксация ремнем безопасности: стр. 62
- Фиксация нижним анкером ISOFIX: стр. 64
- Использование верхнего ремня крепления: стр. 65

### Следует помнить

- Соблюдайте предостережения, а также законы и нормы относительно использования систем безопасности для детей.
- Применяйте подходящую для ребенка систему безопасности до тех пор, пока он не вырастет настолько, чтобы для него подходили ремни безопасности автомобиля.
- Выбирайте систему безопасности для детей, соответствующую возрасту и комплекции ребенка.
- Следует обратить внимание на то, что не все системы безопасности для детей помещаются в любой автомобиль. Перед приобретением или использованием системы безопасности для детей проверьте ее на совместимость с положениями сиденья. (→стр. 52)



#### ПРЕДУПРЕЖДЕНИЕ

##### ■ Если в автомобиле находится ребенок

Соблюдайте следующие меры предосторожности. Несоблюдение этих мер может стать причиной тяжелой травмы или смертельного исхода.

- Для эффективной защиты при автомобильных авариях и неожиданных остановках ребенок должен быть правильно зафиксирован с помощью ремня безопасности или правильно установленной системы безопасности для детей. Подробные сведения по установке системы безопасности для детей приводятся в руководстве по ее эксплуатации. В настоящем руководстве приводятся общие инструкции по установке.
- Toyota настоятельно рекомендует использовать на заднем сиденье подходящую систему безопасности для детей, соответствующую весу и комплекции ребенка. Согласно статистике несчастных случаев для ребенка безопаснее быть правильно пристегнутым на заднем сиденье, чем на переднем.
- Транспортировка ребенка на руках не заменяет систему безопасности для детей. При аварии ребенок может удариться о ветровое стекло или оказаться зажатым между тем, кто его держит, и внутренними частями автомобиля.

#### ■ Использование системы безопасности для детей

Если система безопасности для детей закреплена неправильно, то ребенок или другой пассажир может получить серьезную травму или даже погибнуть в случае резкого торможения, неожиданного изменения направления движения или аварии.

- Если автомобиль получит сильный удар во время аварии, система безопасности для детей может получить повреждения, незаметные на первый взгляд. В таких случаях не используйте систему безопасности для детей.

**ПРЕДУПРЕЖДЕНИЕ**

- В зависимости от системы безопасности для детей установка может оказаться сложной или невозможной. В таком случае проверьте, подходит ли система безопасности для детей для установки в данном автомобиле (→стр. 52). Установку и эксплуатацию системы безопасности для детей производите, внимательно изучив способ ее фиксации в данном руководстве, а также в руководство по эксплуатации, поставляемое вместе с системой безопасности.
- Система безопасности для детей должна быть правильно закреплена на сиденье, даже если она не используется. Не оставляйте систему безопасности для детей незакрепленной в пассажирском салоне.
- В случае, если необходимо снять систему безопасности для детей, извлеките ее из автомобиля или надежно закрепите в багажном отделении.

**Использование системы безопасности для детей****■ Установка системы безопасности для детей на переднем пассажирском сиденье**

Из соображений безопасности всегда устанавливайте систему безопасности для детей на заднее сиденье. Если установки системы безопасности для детей на переднем пассажирском сиденье не избежать, отрегулируйте сиденье следующим образом и установите систему безопасности для детей.

- Установите спинку сиденья в вертикальное положение.

Автомобили без ручного переключателя

включения-выключения подушек безопасности: Если между системой безопасности для детей и спинкой сиденья есть зазор, отрегулируйте наклон спинки сиденья для обеспечения хорошего контакта.

Автомобили с ручным переключателем включения-выключения подушек безопасности: Если при установке детского кресла, в котором ребенок сидит лицом по ходу движения, между детским креслом и спинкой сиденья есть зазор, отрегулируйте спинку сиденья для обеспечения хорошего контакта.

- Отодвиньте переднее сиденье в самое заднее положение.
- Если подголовник мешает установке системы безопасности для детей и может быть снят, снимите его. Либо зафиксируйте подголовник в самом верхнем положении.

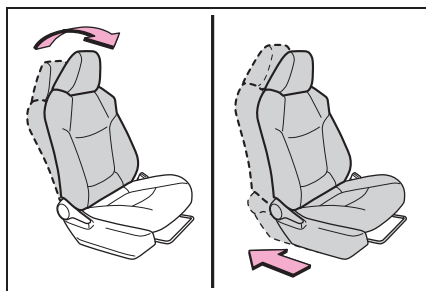
**ПРЕДУПРЕЖДЕНИЕ****■ Использование системы безопасности для детей**

Соблюдайте следующие меры предосторожности. Несоблюдение этих мер может стать причиной тяжелой травмы или смертельного исхода.



### ПРЕДУПРЕЖДЕНИЕ

- Автомобили без ручного переключателя включения-выключения подушек безопасности: запрещается использовать на сиденье переднего пассажира систему безопасности для детей, в которой ребенок сидит лицом против хода движения. В случае аварии сила, обеспечивающая быстрое надувание подушек безопасности, может привести к серьезной травме ребенка вплоть до смертельного исхода.

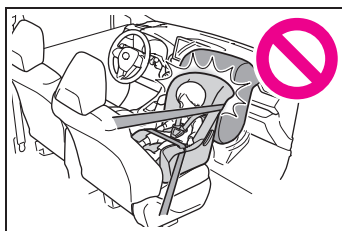

- Автомобили с ручным переключателем включения-выключения подушек безопасности: Запрещается установка на переднее пассажирское сиденье системы безопасности для детей, в которой ребенок сидит лицом против хода движения, если система подушек безопасности не выключена вручную. (→стр. 45) В случае аварии сила, обеспечивающая быстрое надувание подушек безопасности, может привести к серьезной травме ребенка вплоть до смертельного исхода.

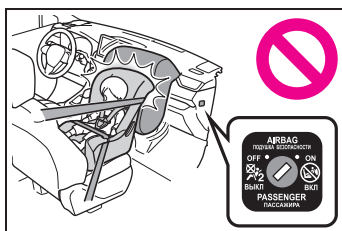

- На солнцезащитном козырьке пассажира предусмотрена(ы) табличка(и), предупреждающая(ие) о том, что на переднее пассажирское сиденье запрещено устанавливать систему безопасности для детей, в которой ребенок сидит лицом против хода движения. Табличка показана на приведенном ниже рисунке.

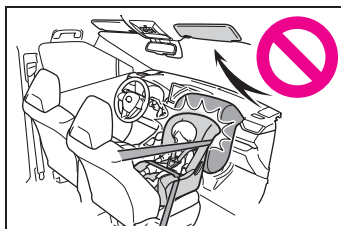

**ПРЕДУПРЕЖДЕНИЕ****ПРЕДУПРЕЖДЕНИЕ**

- Система безопасности для детей, в которой ребенок сидит лицом по ходу движения, может устанавливаться на сиденье переднего пассажира только в том случае, если это неизбежно. При установке системы безопасности для детей на переднем пассажирском сиденье лицом по ходу движения отодвиньте это сиденье назад до упора. Невыполнение этого требования может стать причиной серьезной травмы вплоть до смертельного исхода при срабатывании (надувании) подушек безопасности.

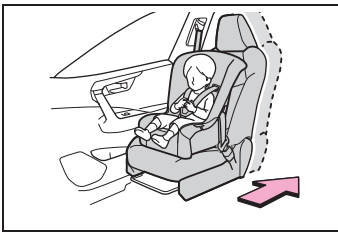

- Не позволяйте ребенку прислонять голову или любые другие части тела к двери, участку сиденья, передней, центральной или задней стойкам или боковым обвязочным брускам крыши, откуда раскрываются боковые подушки SRS или шторки безопасности SRS, даже если ребенок находится в системе безопасности для детей. Это опасно, так как в случае срабатывания боковых подушек или шторок безопасности SRS удар раскрывающейся подушкой может привести к гибели или серьезной травме ребенка.





### ПРЕДУПРЕЖДЕНИЕ

- При установке сиденья школьника обязательно убедитесь, что плечевой ремень проходит через середину плеча ребенка. Ремень следует пропускать подальше от шеи ребенка, но так, чтобы он не сползал с его плеча.
- Выбирайте систему безопасности для детей, соответствующую возрасту и комплекции ребенка, и устанавливайте ее на заднее сиденье.
- Если сиденье водителя мешает системе безопасности для детей и не позволяет правильно установить ее, установите систему безопасности для детей на правое заднее сиденье (автомобили с левым рулем) или на левое заднее сиденье (автомобили с правым рулем).

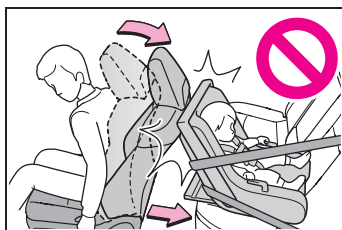

- Настройте сиденье переднего пассажира таким образом, чтобы оно не мешало системе безопасности для детей.

### Совместимость систем безопасности для детей в каждом из положений установки

#### ■ Совместимость систем безопасности для детей в каждом из положений установки

Совместимость каждого положения установки с системами безопасности для детей (→стр. 53) с помощью символов показывает допустимый

тип систем безопасности для детей и возможные положения установки. Кроме того, можно выбрать рекомендуемую систему безопасности для детей, подходящую вашему ребенку. В противном случае см. [Таблицу рекомендуемых систем безопасности для детей и их совместимости]. (→стр. 59) Проверьте выбранную систему безопасности для детей совместно с разделом [Перед подтверждением совместимости каждого из положений установки с системами безопасности для детей].

#### ■ Перед подтверждением совместимости каждого из положений установки с системами безопасности для детей

- 1 Проверка стандартов системы безопасности для детей. Используйте систему безопасности для детей, соответствующую стандарту UN(ECE) R44<sup>\*1</sup> или UN(ECE) R129<sup>\*1, 2</sup>. На соответствующих системах безопасности для детей проставлена следующая метка.

Проверьте метку соответствия на системе безопасности для детей.

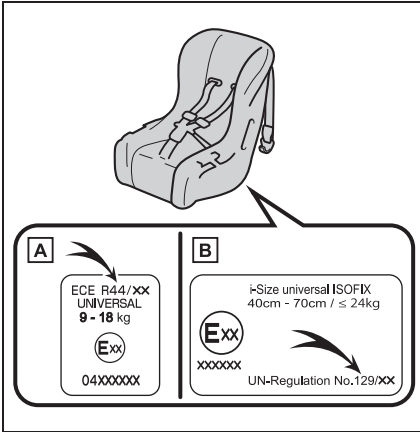

Пример отображения номера директивы

**A** Метка соответствия UN(ECE) R44\*<sup>3</sup>

Указывается диапазон массы ребенка, отвечающий метке соответствия UN(ECE) R44.

**B** Метка соответствия UN(ECE) R129\*<sup>3</sup>

Указывается диапазон роста ребенка, а также допустимый диапазон массы, отвечающие метке соответствия UN(ECE) R129.

- 2 Проверка категории системы безопасности для детей. Проверьте по метке соответствия системы безопасности для детей, для каких из следующих категорий подходит система безопасности для детей. Кроме того, при наличии любых сомнений сверьтесь с руководством пользователя,

прилагаемым к системе безопасности для детей, или обратитесь к продавцу системы безопасности для детей.

- “универсальные”
- “полууниверсальные”
- “ограниченные”
- “для конкретных автомобилей”

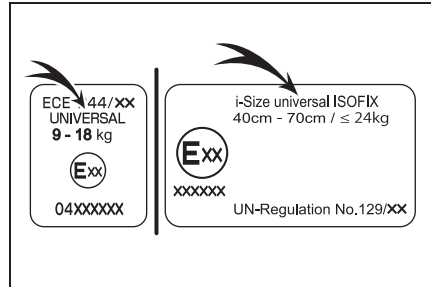

\*1: UN(ECE) R44 и UN(ECE) R129 являются директивами ООН для систем безопасности для детей.

\*2: Указанная в таблице система безопасности для детей может отсутствовать за пределами стран ЕС.

\*3: Отображаемая метка зависит от изделия.

■ **Совместимость каждого из положений установки с системами безопасности для детей**

- ▶ Автомобили с левым рулем

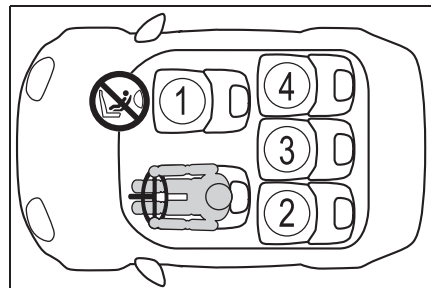

## ▶ Автомобили с правым рулем

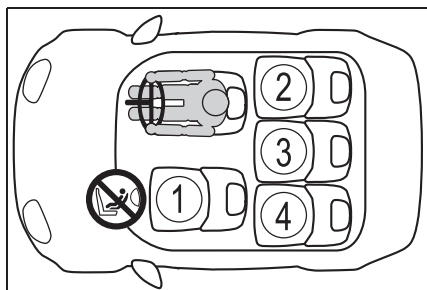

<p>①</p> <p>*1, 2, 3</p>	<p>U<sup>*4</sup> L</p>
<p>②</p> <p>*2, 3</p>	<p>U L</p> <p></p>
<p>③</p> <p>*2, 3</p>	<p>U L</p>
<p>④</p> <p>*2, 3</p>	<p>U L</p> <p></p>

**U** Подходит для “универсальной” категории систем безопасности для детей, крепящихся с помощью ремня безопасности автомобиля.

**L** Подходит для систем безопасности для детей, указанных в таблице рекомендуемых систем безопасности для детей и совместимости (→стр. 59).

Подходит для систем безопасности для детей i-Size и ISOFIX.

Включает анкер крепления верхнего ремня.

Автомобили без ручного переключателя включения-выключения подушек безопасности: запрещается использовать на сиденье переднего пассажира систему безопасности для детей, в которой ребенок сидит лицом против хода движения. Автомобили с ручным переключателем включения-выключения подушек безопасности: Запрещается установка на переднее пассажирское сиденье системы безопасности для детей, в которой ребенок сидит лицом против хода движения, если система подушек безопасности не выключена вручную.

\*1: Отодвиньте переднее сиденье в самое заднее положение. Если высоту пассажирского сиденья можно регулировать, ее следует установить в самое верхнее положение.

\*2: Установите спинку сиденья в вертикальное положение. Если при установке детского кресла, в котором ребенок сидит лицом по ходу движения, между детским креслом и спинкой сиденья есть зазор, отрегулируйте спинку сиденья для обеспечения хорошего контакта.



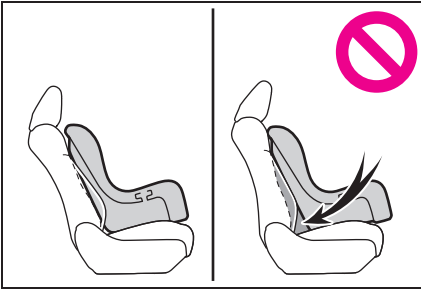

- \*3: Если подголовник мешает установке системы безопасности для детей и может быть снят, снимите его. Либо зафиксируйте подголовник в самом верхнем положении.
- \*4: Автомобили без ручного переключателя включения-выключения подушек безопасности: Используйте только систему безопасности для детей, в которой ребенок сидит лицом по ходу движения.  
Автомобили с ручным переключателем включения-выключения подушек безопасности: Если ручной переключатель включения-выключения подушек безопасности находится во включенном положении, используйте только системы безопасности для детей, в которых ребенок сидит лицом по ходу движения.

### ■ Подробные сведения по установке систем безопасности для детей

Положение установки						
Номер положения установки	①			②	③	④
	Автомобили без ручного переключателя включения-выключения подушек безопасности	Автомобили с ручным переключателем включения-выключения подушек безопасности				
		Ручной переключатель включения-выключения подушек безопасности				
		Вкл.	Выкл.			
Положение установки подходит для универсального крепления ремнем (Да/Нет)	Да Только лицом по ходу движения	Да Только лицом по ходу движения	Да	Да	Да	Да
Положение установки с креплением i-Size (Да/Нет)	Нет	Нет	Нет	Да	Нет	Да
Положение установки подходит для поперечного крепления (L1/L2/Нет)	Нет	Нет	Нет	Нет	Нет	Нет
Подходит для крепления лицом против хода движения (R1/R2X/R2/R3/Нет)	Нет	Нет	Нет	R1, R2X, R2, R3	Нет	R1, R2X, R2, R3

Положение установки						
Номер положения установки	①			②	③	④
	Автомобили без ручного переключателя включения-выключения подушек безопасности	Автомобили с ручным переключателем включения-выключения подушек безопасности				
		Ручной переключатель включения-выключения подушек безопасности				
		Вкл.	Выкл.			
Подходит для крепления лицом по ходу движения (F2X/F2/F3/Нет)	Нет	Нет	Нет	F2X, F2, F3	Нет	F2X, F2, F3
Подходит для крепления сиденья для школьника (B2/B3/Нет)	Нет	Нет	Нет	B2, B3	Нет	B2, B3

Системы безопасности ISOFIX для детей подразделяются на различные “способы крепления”. Система безопасности для детей может использоваться в положениях установки для “способа крепления”, указанного в приведенной выше таблице. Способ крепления проверяйте в следующей таблице.

Если для системы безопасности для детей не обозначен способ крепления (или если не удастся найти информацию о ней в приведенной ниже таблице), см. список автомобилей для данной системы безопасности или обратитесь за информацией к продавцу системы безопасности для детей.

Крепление	Описание
F3	Полно-ростовые системы безопасности для детей, в которых ребенок сидит лицом по ходу движения
F2	Укороченные системы безопасности для детей, в которых ребенок сидит лицом по ходу движения
F2X	Укороченные системы безопасности для детей, в которых ребенок сидит лицом по ходу движения

Крепление	Описание
R3	Полноразмерные системы безопасности для детей, в которых ребенок сидит лицом против хода движения
R2	Укороченные системы безопасности для детей, в которых ребенок сидит лицом против хода движения
R2X	Укороченные системы безопасности для детей, в которых ребенок сидит лицом против хода движения
R1	Сиденье для младенца, в котором ребенок сидит лицом против хода движения
L1	Расположенное поперечно слева сиденье для младенца (переносная люлька)
L2	Расположенное поперечно справа сиденье для младенца (переносная люлька)
B2	Сиденье для школьника
B3	Сиденье для школьника

■ Таблица рекомендуемых систем безопасности для детей и совместимости

Весовые группы	Рекомендуемая система безопасности для детей	Положение установки					
		①		②	③	④	
		Автомобили без ручного переключателя включения-выключения подушек безопасности	Автомобили с ручным переключателем включения-выключения подушек безопасности				
			Вкл.				ВЫКЛ.
0, 0+ До 13 кг	G0+, BABY SAFE PLUS (Да/Нет)	Нет	Нет	Да	Да	Да	Да
	G0+ BABY SAFE PLUS с КРЕПЛЕНИЕМ РЕМНЕМ БЕЗОПАСНОСТИ, БАЗОВАЯ ПЛАТФОРМА (Да/Нет)	Нет	Нет	Да	Да	Да	Да
I от 9 до 18 кг	TOYOTA DUO PLUS (Да/Нет)	Да Крепление только ремнем	Да Крепление только ремнем	Да Крепление только ремнем	Да	Да Крепление только ремнем	Да

Весовые группы	Рекомендуемая система безопасности для детей	Положение установки					
		①			②	③	④
		Автомобили без ручного переключателя включения-выключения подушек безопасности	Автомобили с ручным переключателем включения-выключения подушек безопасности				
			Вкл.	Выкл.			
II, III от 15 до 36 кг	KIDFIX XP SICT (Да/Нет)	Да Крепление только ремнем	Да Крепление только ремнем	Да Крепление только ремнем	Да	Нет	Да
	MAXI PLUS (да/нет)	Да Крепление только ремнем	Да Крепление только ремнем	Да Крепление только ремнем	Да	Нет	Да

Указанная в таблице система безопасности для детей может отсутствовать за пределами стран ЕС.

При креплении некоторых типов систем безопасности для детей на заднем сиденье может оказаться невозможным надлежащее использование ремней безопасности в положениях рядом с системой безопасности без вмешательства в нее или ухудшения эффективности ремней безопасности. Убедитесь в том, что ремень безопасности плотно прилегает к телу, располагаясь вокруг плеча и внизу на бедрах. Если это не достигнуто или если ремень мешает системе безопасности для детей, переместитесь в другое

положение. Несоблюдение этих мер может стать причиной тяжелой травмы или смертельного исхода.

- При установке системы безопасности для детей на заднем сиденье настройте переднее сиденье таким образом, чтобы оно не мешало системе безопасности для детей.
- Если при установке детского кресла с опорой спинки сиденья мешает установке детского кресла в опору, наклоните спинку назад.
- Если плечевой анкер ремня

безопасности находится перед направляющей ремня детского кресла, сдвиньте подушку сиденья вперед.

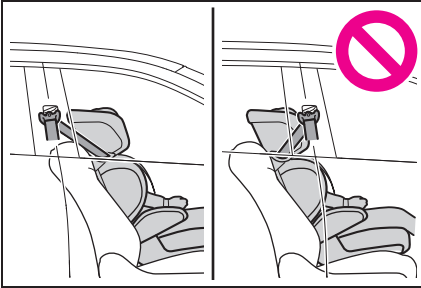

- Если при установке кресла для школьника ребенок в системе безопасности для детей находится в совершенно вертикальном положении, установите спинку сиденья в удобное положение. Если плечевой анкер ремня безопасности находится перед направляющей ремня детского кресла, сдвиньте подушку сиденья вперед.

### Способ установки системы безопасности для детей

Об использовании системы безопасности для детей прочитайте в руководстве по эксплуатации, поставляемом вместе с системой безопасности для детей.

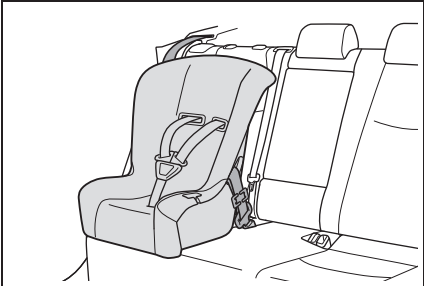
	Способ установки	Стр.
<p>Фиксация при помощи ремня безопасности</p>		<p>стр. 62</p>

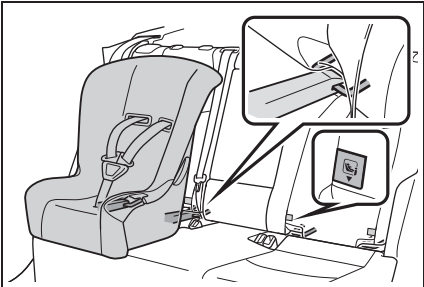
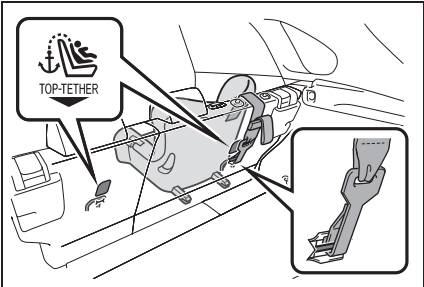
	Способ установки	Стр.
Крепление нижними анкерами ISOFIX		стр. 64
Крепление анкером верхнего ремня		стр. 65

### Система безопасности для детей, фиксируемая ремнем безопасности

#### ■ Установка систем безопасности для детей с использованием ремня безопасности

Устанавливайте систему безопасности для детей в соответствии с руководством по эксплуатации, поставляемом вместе с системой безопасности для детей. Если имеющаяся система безопасности для детей не относится к категории “универсальная” (или в таблице нет необходимой информации), различные положения установки см. в документе “Список автомобилей”, предоставленном производителем системы безопасности для детей, или узнайте о совместимости у продавца системы безопасности для детей.

(→стр. 52, 53)

- 1 Если установки системы безопасности для детей на переднем пассажирском сиденье не избежать, см. стр. 49, где описана регулировка переднего пассажирского сиденья.
- 2 Установите спинку сиденья в вертикальное положение. Если при установке детского кресла, в котором ребенок сидит лицом по ходу движения, между детским креслом и спинкой сиденья есть зазор, отрегулируйте спинку сиденья для обеспечения хорошего контакта.
- 3 Если подголовник мешает установке системы безопасности для детей и может быть снят,



снимите его. Либо зафиксируйте подголовник в самом верхнем положении. (→стр. 256)

- 4 Пропустите ремень безопасности через систему безопасности для детей и вставьте ушко ремня в замок. Убедитесь в том, что ремень не перекручен. Надежно зафиксируйте систему безопасности для детей ремнем безопасности в соответствии с руководством по эксплуатации, поставляемом вместе с системой безопасности для детей.

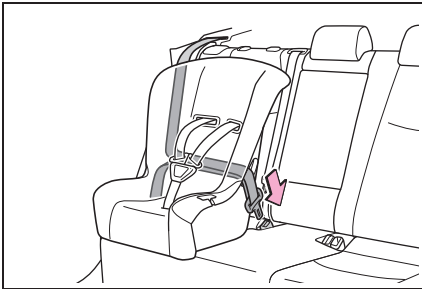

- 5 Если система безопасности для детей не оснащена стопором (системой фиксации ремня безопасности), закрепите систему безопасности для детей фиксирующим зажимом.

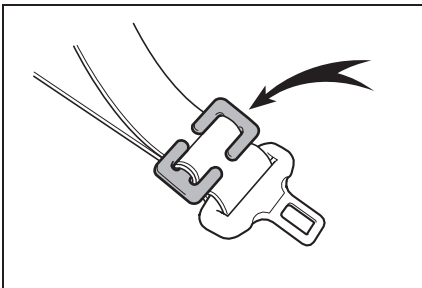

- 6 Установив систему безопасности для детей, покачайте ее назад и вперед, чтобы убедиться в надежности ее установки. (→стр. 64)

#### ■ Снятие системы безопасности для детей, установленной с ремнем безопасности

Нажмите кнопку фиксатора замка и дайте ремню полностью втянуться.

При расстегивании замка система безопасности для детей может подпрыгнуть вследствие отдачи подушки сиденья. Расстегните замок, нажимая на систему безопасности для детей.

Поскольку ремень безопасности убирается автоматически, медленно верните его в сложенное положение.

#### ■ При установке системы безопасности для детей

Чтобы установить систему безопасности для детей, может потребоваться фиксирующий зажим. Следуйте инструкциям изготовителя системы. Если в комплект системы безопасности для детей не входит фиксирующий зажим, его можно приобрести у авторизованного ритейлера Toyota или в ремонтной мастерской Toyota либо в надежной ремонтной мастерской: Фиксирующий зажим для системы безопасности для детей (Деталь № 73119-22010)



#### ПРЕДУПРЕЖДЕНИЕ

##### ■ При установке системы безопасности для детей

Соблюдайте следующие меры предосторожности. Несоблюдение этих мер может стать причиной тяжелой травмы или смертельного исхода.



### ПРЕДУПРЕЖДЕНИЕ

- Не разрешайте детям играть с ремнем безопасности. Если ремень наматается на шею ребенка, это может привести к удушью или другим серьезным травмам вплоть до смертельного исхода. Если это произошло и замок невозможно отстегнуть, необходимо разрезать ремень с помощью ножниц.
- Убедитесь, что ремень и ушко ремня надежно закреплены, а ремень безопасности не перекручен.
- Убедитесь в надежности установки системы безопасности для детей, подержав ее влево-вправо и вперед-назад.
- Запрещается регулировать сиденье после закрепления системы безопасности для детей.
- При установке сиденья школьника обязательно убедитесь, что плечевой ремень проходит через середину плеча ребенка. Ремень следует пропускать подальше от шеи ребенка, но так, чтобы он не сползал с его плеча.
- Следуйте всем указаниям изготовителя по установке системы безопасности для детей.

### Система безопасности для детей, фиксируемая нижними анкерами ISOFIX

#### ■ Нижние анкера ISOFIX (система безопасности для детей ISOFIX)

Нижние анкера предусмотрены для крайних задних сидений. (На сиденьях установлены бирки, показывающие расположение анкерной системы.)

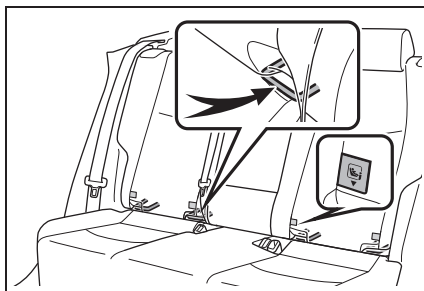

#### ■ Установка с помощью нижних анкеров ISOFIX (система безопасности для детей ISOFIX)

Устанавливайте систему безопасности для детей в соответствии с руководством по эксплуатации, поставляемому вместе с системой безопасности для детей. Если имеющаяся система безопасности для детей не относится к категории “универсальная” (или в таблице нет необходимой информации), различные положения установки см. в документе “Список автомобилей”, предоставленном производителем системы безопасности для детей, или узнайте о совместимости у продавца системы безопасности для детей. (→стр. 52, 53)

- 1 Установите спинку сиденья в вертикальное положение. Если при установке детского кресла, в котором ребенок сидит лицом по ходу движения, между детским креслом и спинкой сиденья есть зазор, отрегулируйте спинку сиденья для обеспечения хорошего контакта.
- 2 Если подголовник мешает установке системы безопасности для детей и может быть снят, снимите его. Либо зафиксируйте

подголовник в самом верхнем положении. (→стр. 256)

- 3 Проверьте положения специальных фиксирующих штанг и установите систему безопасности для детей на сиденье.

Штанги установлены в зазоре между подушкой и спинкой сиденья.

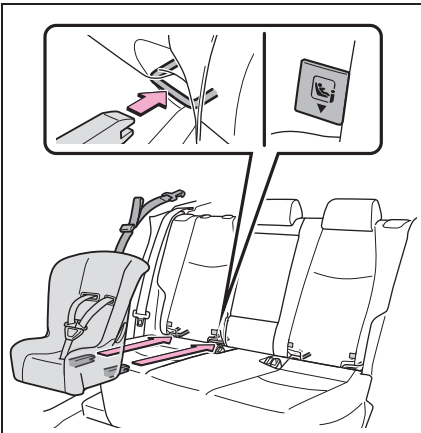

- 4 Установив систему безопасности для детей, покачайте ее назад и вперед, чтобы убедиться в надежности ее установки. (→стр. 64)



### ПРЕДУПРЕЖДЕНИЕ

#### ■ При установке системы безопасности для детей

Соблюдайте следующие меры предосторожности. Несоблюдение этих мер может стать причиной тяжелой травмы или смертельного исхода.

- Запрещается регулировать сиденье после закрепления системы безопасности для детей.

- При использовании нижних анкеров убедитесь, что рядом с анкерами отсутствуют посторонние предметы и ремень ни за что не цепляется позади системы безопасности для детей.
- Следуйте всем указаниям изготовителя по установке системы безопасности для детей.

## Использование верхнего ремня крепления

### ■ Анкеры крепления верхнего ремня

Анкеры крепления верхнего ремня предусмотрены для крайних задних сидений.

Используйте анкеры крепления верхнего ремня при фиксации верхнего ремня.

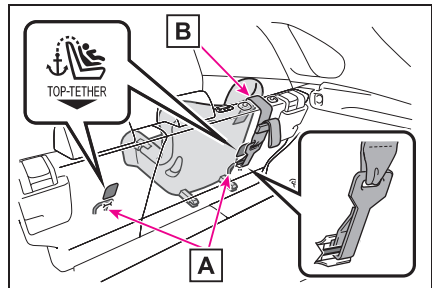

**A** Анкеры крепления верхнего ремня

**B** Верхний ремень

### ■ Крепление верхнего ремня в анкерах крепления верхнего ремня

Устанавливайте систему безопасности для детей в соответствии с руководством по эксплуатации, поставляемом вместе с системой безопасности для детей.

- 1 Приведите подголовник в самое верхнее положение.

Если подголовник мешает установке системы безопасности для детей или установке верхнего ремня и может быть снят, снимите его. (→стр. 256)

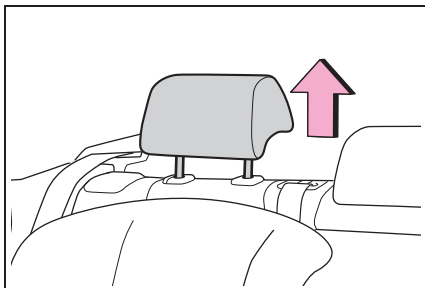

- 2 Зацепите крючок за анкер верхнего ремня и затяните верхний ремень.

Убедитесь в том, что верхний ремень надежно закреплен. (→стр. 64)

При установке системы безопасности для детей с поднятым подголовником обязательно пропустите верхний ремень под подголовником.

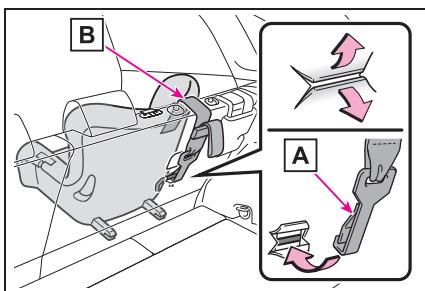

**A** Крюк

**B** Верхний ремень

- Надежно закрепите верхний ремень и убедитесь, что ремень не перекручен.
- Не прикрепляйте верхний ремень ни к чему другому, кроме анкерного крепления верхнего ремня.
- Запрещается регулировать сиденье после закрепления системы безопасности для детей.
- Следуйте всем указаниям изготовителя по установке системы безопасности для детей.
- В случае установки системы безопасности для детей при поднятом подголовнике, после того, как подголовник был поднят и анкерное крепление верхнего ремня закреплено, не опускайте подголовник.



### ПРЕДУПРЕЖДЕНИЕ

#### ■ При установке системы безопасности для детей

Соблюдайте следующие меры предосторожности.

Несоблюдение этих мер может стать причиной тяжелой травмы или смертельного исхода.

eCall<sup>\*1, 2</sup>

- \*1: При наличии
- \*2: Работает в зоне покрытия системы eCall. Название системы зависит от страны.

**eCall — это телематическая служба, использующая данные системы глобальной спутниковой навигации GNSS и встроенную сотовую технологию для предоставления возможности осуществления следующих экстренных вызовов: автоматические экстренные вызовы (автоматическое уведомление о столкновении) и экстренные вызовы, сделанные вручную (путем нажатия кнопки “SOS”). Эта служба требуется правилами Европейского Союза.**

## Компоненты системы

## ► Тип А

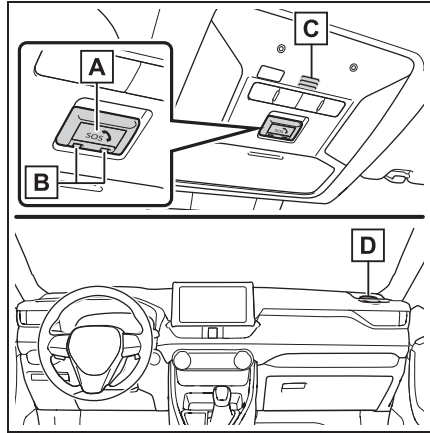

**A** Кнопка “SOS”\*

**B** Индикаторы

**C** Микрофон

**D** Динамик

- \*: Эта кнопка предназначена для связи с оператором системы eCall. Другие кнопки SOS в других системах транспортного средства не относятся к устройству и не предназначены для связи с оператором системы eCall.

## ► Тип В

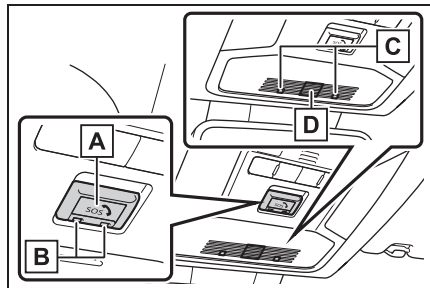

**A** Кнопка “SOS”\*

**B** Индикаторы

**C** Микрофон

**D** Динамик

\*: Эта кнопка предназначена для связи с оператором системы eCall.  
Другие кнопки SOS в других системах транспортного средства не относятся к устройству и не предназначены для связи с оператором системы eCall.

## Службы экстренного уведомления

### ■ Режим автоматического срабатывания экстренного вызова

При срабатывании любой из подушек безопасности система должна осуществить автоматический вызов диспетчерского центра eCall.\* При этом оператор получает информацию о точных координатах автомобиля, времени происшествия и VIN автомобиля и пытается поговорить с лицами, находящимися в автомобиле, для оценки ситуации. Если водитель и пассажиры не отвечают, оператор автоматически классифицирует вызов как экстренный, обращается в ближайшую службу экстренной помощи (например, по номеру 112), описывает ситуацию и запрашивает отправку специалистов на место происшествия.

\*: В некоторых случаях вызов осуществить невозможно. (→стр. 69)

### ■ Экстренный вызов в ручном режиме

В экстренном случае необходимо нажать кнопку “SOS” для вызова диспетчерского центра eCall.\*

Оператор центра определяет местоположение автомобиля, оценивает ситуацию и направляет необходимую помощь.

Обязательно откройте крышку, прежде чем нажимать кнопку “SOS”.

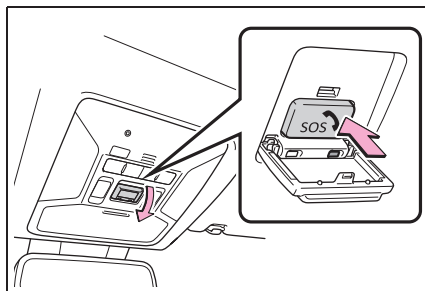

Если вы случайно нажали кнопку “SOS”, сообщите оператору, что вы не находитесь в экстренной ситуации.

\*: В некоторых случаях вызов осуществить невозможно. (→стр. 69)

## Индикаторы

Когда переключатель двигателя переводится в положение ON, красный индикатор горит в течение 10 секунд. Затем зеленый индикатор будет гореть в течение 2 секунд и останется включенным, если система работает нормально.

Индикаторы означают следующее:

- Если зеленый индикатор загорается и горит постоянно, система включена.
- Если зеленый индикатор мигает со скоростью два раза в секунду, выполняется экстренный вызов (автоматический или путем нажатием кнопки).
- Если красный индикатор загорается не сразу после перевода переключателя двигателя в режим ON, система может быть неисправна или может

быть разряжен резервный аккумулятор.

- Если красный индикатор мигает приблизительно в течение 30 секунд во время совершения экстренного вызова, это означает, что вызов прерван или что сигнал мобильной сети слабый.

Срок службы резервного аккумулятора не превышает 3 лет.

#### ■ Информация о программном обеспечении с открытым исходным кодом

Этот продукт содержит программное обеспечение с открытым исходным кодом (FOSS).

Информация о лицензии и/или открытом коде такого FOSS содержится по следующему URL-адресу.

<http://www.opensourceautomotive.com/dcm/toyota/>



#### ПРЕДУПРЕЖДЕНИЕ

##### ■ Когда экстренный вызов осуществить невозможно

- В перечисленных ниже ситуациях совершение экстренного вызова может оказаться невозможным. В таких случаях передайте сообщение в экстренную службу (например, вызов на номер 112) другим способом, например по расположенному рядом стационарному телефону.
- Даже когда автомобиль находится в зоне охвата мобильной сети, может оказаться сложно соединиться с диспетчерским центром eCall в случае плохого приема или занятой линии. В таких случаях, несмотря на попытки системы соединиться с диспетчерским центром eCall, у вас может не получиться совершить экстренный вызов в диспетчерский центр eCall и обратиться в службы экстренного реагирования.

- Когда автомобиль находится вне зоны мобильной сети, экстренный вызов не может быть осуществлен.
- Если соответствующее оборудование (например, панель кнопки "SOS", индикаторы, микрофон, динамик, DCM (телекоммуникационный блок), антенна или соединяющие оборудование провода) неисправно или повреждено, экстренный вызов не может быть осуществлен.
- Во время экстренного вызова система повторяет попытки соединения с диспетчерским центром eCall. Однако если она не может соединиться с диспетчерским центром eCall из-за слабого радиосигнала, система может не подключиться к мобильной сети и вызов будет завершен без подключения. Красный индикатор мигает приблизительно в течение 30 секунд, указывая на то, что подключение не осуществилось.
- Если разряжена аккумуляторная батарея или отсутствует подключение, система может не связаться с диспетчерским центром eCall.
- Система экстренного вызова может не работать за пределами зоны ЕС, это зависит от инфраструктуры страны.
- Когда система экстренного вызова заменяется новой

Систему экстренного вызова следует зарегистрировать. Обратитесь к любому авторизованному ритейлеру Toyota или в авторизованную ремонтную мастерскую Toyota либо в надежную ремонтную мастерскую.

**ПРЕДУПРЕЖДЕНИЕ****■ В целях безопасности**

- Соблюдайте меры безопасности при вождении.  
Функцией этой системы является помощь в совершении экстренных вызовов в случае ДТП или экстренных ситуаций со здоровьем, она не защищает водителя или пассажиров. Соблюдайте меры безопасности при вождении и всегда пристегивайте ремни безопасности.
- В экстренной ситуации жизнь человека является наивысшим приоритетом.
- Если Вы почувствовали запах гари или другой необычный запах, не оставайтесь внутри автомобиля – немедленно эвакуируйтесь в безопасную зону.
- Если при нормальной работе системы сработали подушки безопасности, система посылает экстренный вызов. Система также делает экстренный вызов в случае удара сзади или переворота автомобиля, даже если подушки безопасности не сработали.
- В целях безопасности не совершайте экстренный вызов во время управления автомобилем. Совершение вызовов во время управления автомобилем может привести к неправильному управлению рулевым колесом, что может привести к ДТП. Остановите автомобиль и проверьте безопасность обстановки вокруг автомобиля, прежде чем совершать экстренный вызов.
- При замене плавких предохранителей используйте только предохранители, отвечающие описанным стандартам. При использовании других предохранителей может произойти возгорание или задымление.

- Использование системы при задымлении или появлении необычного запаха может привести к пожару. Немедленно перестаньте пользоваться системой и обратитесь к авторизованному ритейлеру Toyota или в авторизованную ремонтную мастерскую Toyota либо в надежную ремонтную мастерскую.

**ВНИМАНИЕ****■ Во избежание повреждений**

Не подвергайте панель кнопки “SOS” воздействию жидкостей или ударам.

**■ В случае неисправности панели кнопки “SOS”, динамика или микрофона во время совершения экстренного вызова или самостоятельного технического обслуживания**

Совершение экстренного вызова, проверка состояния системы или связь с оператором диспетчерского центра eCall могут оказаться невыполнимыми. Если какое-либо из указанного выше оборудования повреждено, обратитесь к авторизованному ритейлеру Toyota, в авторизованную ремонтную мастерскую Toyota или в надежную ремонтную мастерскую.



## Обзор системы дополнительной службы

### ■ Схема процесса обработки данных

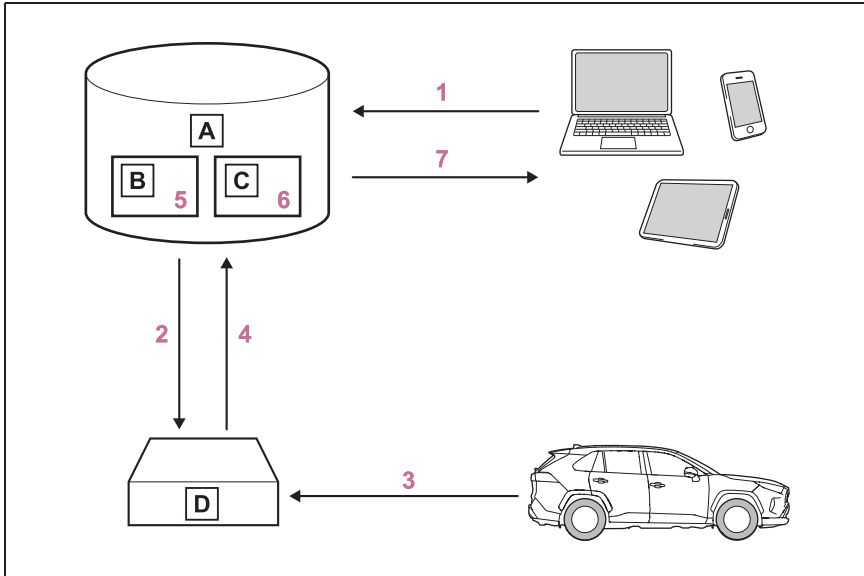

- A** Сервер
- B** Хранилище
- C** Обработка
- D** DCM

- 1 Активация совместного использования данных выполняется путем включения сервиса в приложении “MyT by Toyota” или приобретения сервиса, требующего сбора данных.
- 2 Сервер активирует службу в модуле сбора данных (DCM) и устанавливает, какие данные об автомобиле следует собирать.
- 3 DCM собирает установленные таким образом данные.
- 4 Сервер получает доступ к данным.
- 5 Данные сохраняются на сервере.
- 6 Данные обрабатываются на сервере для выполнения службы.
- 7 Обработанные данные предоставляются клиенту.

Список сервисов, доступных в вашем регионе, см. на веб-сайте Toyota или обратитесь к любому авторизованному ритейлеру Toyota, в авторизованную ремонтную мастерскую Toyota или в надежную ремонтную мастерскую.

## Правила реализации

правила реализации, приложение 1, ЧАСТЬ 3: Информация для пользователя			Соответствие требованиям
<b>1. ОПИСАНИЕ АВТОМОБИЛЬНОЙ СИСТЕМЫ eCALL</b>			
1.1.	Обзор автомобильной системы eCall на основе службы 112, ее работы и функций		○
1.2.	Служба eCall на основе службы 112 — это служба общего пользования, доступная бесплатно.		○
1.3.	Автомобильная система eCall на основе службы 112 по умолчанию включена. Она срабатывает автоматически с помощью установленных в автомобиле датчиков в случае серьезной аварии. Система также срабатывает автоматически, если автомобиль оснащен системой TPS, которая не работает в случае серьезной аварии.		○
1.4.	При необходимости автомобильную систему eCall на основе службы 112 можно включить вручную. Инструкции по включению системы вручную		○
1.5.	В случае критического отказа системы, в результате которого автомобильная система eCall на основе службы 112 отключается, пассажирам автомобиля подается следующее предупреждение		○

правила реализации, приложение 1, ЧАСТЬ 3: Информация для пользователя		Соответствие требованиям
<b>2. ИНФОРМАЦИЯ ОБ ОБРАБОТКЕ ДАННЫХ</b>		
2.1.	<p>Вся обработка персональных данных в автомобильной системе eCall на основе службы 112 должна выполняться в соответствии с правилами по защите персональных данных, приведенных в Директивах 95/46/ЕС и 2002/58/ЕС, и, в частности, должна быть основана на необходимости защиты жизненных интересов граждан в соответствии со Статьей 7(d) Директивы 95/46/ЕС.</p>	О
2.2.	<p>Обработка таких данных строго ограничена целями обработки экстренного вызова eCall на единый европейский номер экстренных служб 112.</p>	О
<b>2.3. Типы данных и их получатели</b>		
2.3.1.	<p>Автомобильная система eCall на основе службы 112 может собирать и обрабатывать только следующие данные: Идентификационный номер автомобиля, тип автомобиля (пассажирский или легкий коммерческий автомобиль), тип топлива для привода автомобиля (бензин/дизель/сжатый природный газ/сжиженный газ/электричество/водород), три последних места нахождения автомобиля и направление его движения, файл журнала автоматического включения системы и отметка времени, любые дополнительные данные (при наличии)</p>	О
2.3.2.	<p>Получателями данных, обработанных автомобильной системой eCall на основе службы 112, являются соответствующие диспетчерские пункты, назначенные соответствующими органами власти страны, на территории которой они расположены, для получения и обработки вызовов eCall по единому европейскому номеру экстренных служб 112. Дополнительная информация (при наличии):</p>	О

правила реализации, приложение 1, ЧАСТЬ 3: Информация для пользователя		Соответствие требованиям
2.4. Организация обработки данных		
2.4.1.	Автомобильная система eCall на основе службы 112 разработана таким образом, чтобы данные, содержащиеся в памяти системы, были недоступны извне до срабатывания вызова eCall. Дополнительные комментарии (при наличии):	○
2.4.2.	Автомобильная система eCall на основе службы 112 разработана таким образом, чтобы обеспечить невозможность трассировки или постоянного отслеживания в нормальном рабочем состоянии. Дополнительные комментарии (при наличии):	○
2.4.3.	Автомобильная система eCall на основе службы 112 разработана таким образом, чтобы данные, содержащиеся во внутренней памяти системы, автоматически и постоянно удалялись.	○
2.4.3.1.	Данные о местоположении автомобиля постоянно перезаписываются во внутренней памяти системы, чтобы в ней всегда содержалось не более трех последних актуальных точек нахождения автомобиля, необходимых для нормальной работы системы.	○
2.4.3.2.	Журнал данных о работе в автомобильной системе eCall на основе службы 112 сохраняется только в течение времени, необходимого для обработки экстренного вызова eCall, но в любом случае не более 13 часов с момента инициализации экстренного вызова eCall.	○

правила реализации, приложение 1, ЧАСТЬ 3: Информация для пользователя		Соответствие требованиям
2.5. Механизм реализации прав субъекта данных		
2.5.1.	Субъект данных (владелец автомобиля) имеет право получать доступ к данным и, при необходимости, запрашивать исправление, стирание или блокировку относящихся к нему данных, обработка которых не соответствует положениям Директивы 95/46/ЕС. Любые третьи стороны, которым были сообщены эти данные, должны быть уведомлены о таком исправлении, стирании или блокировке, выполненных в соответствии с этой Директивой, кроме случаев, когда это невозможно или требует несоразмерно больших усилий.	○
2.5.2.	Субъект данных имеет право обратиться с жалобой в компетентные органы по защите данных, если он считает, что его права были нарушены в результате обработки его персональных данных.	○
2.5.3.	Обращайтесь к представителю службы для обработки запросов на доступ (при наличии): →стр. 77	○

правила реализации, приложение 1, ЧАСТЬ 3: Информация для пользователя		Соответствие требованиям
<b>3. ИНФОРМАЦИЯ О СТОРОННИХ СЛУЖБАХ И ДРУГИХ ДОПОЛНИТЕЛЬНЫХ СЛУЖБАХ (ЕСЛИ УСТАНОВЛЕНА)</b>		
3.1.	Описание работы и функций системы TPS/ дополнительной службы	→стр. 71
3.2.	Любая обработка данных через систему TPS/ другую дополнительную службу должна выполняться в соответствии с правилами по защите личных данных, предусмотренными в Директивах 95/46/ЕС и 2002/58/ЕС.	О
3.2.1.	Юридические основания использования системы TPS и/или дополнительных служб и обработки данных через них	Общий регламент Европейского Союза по защите данных
3.3.	Система TPS и/или другие дополнительные службы должны обрабатывать персональные данные только на основе явного согласия субъекта данных (владельца или владельцев автомобиля).	О
3.4.	Механизмы обработки данных через систему TPS и/или другие службы, включая любую необходимую информацию в отношении возможности трассировки, отслеживания и обработки персональных данных.	→стр. 71
3.5.	Владелец автомобиля, оборудованного системой TPS eCall и/или другой дополнительной службой в дополнение к автомобильной системе eCall на основе службы 112, имеет право выбрать использование автомобильной системы eCall на основе службы 112, а не системы TPS eCall и другой дополнительной службы.	О
3.5.1.	Контактные сведения для обработки запросов отключения системы TPS eCall	–

### ■ Служба для обработки запросов на доступ

Страна	Контактная информация
Австрия	datenschutz@toyota-frey.at
Бельгия/Люксембург	privacy@toyota.be
Хорватия	dpcc@toyota.hr
Чехия /Венгрия/Словакия	adatvedelem@toyota-ce.com
Дания	toyota@toyota.dk og
Эстония	privacy@toyota.ee
Финляндия	tietosuoja@toyota.fi
Франция	delegue.protectiondonnees@toyota-europe.com
Германия	Toyota.Datenschutz@toyota.de
Великобритания	privacy@tgb.toyota.co.uk
Греция	customer@toyota.gr
Исландия	personuvernd@toyota.is
Ирландия	customerservice@toyota.ie
Италия	tmi.dpo@toyota-europe.com
Нидерланды	www.toyota.nl/klantenservice
Норвегия	personvern@toyota.no
Польша	klient@toyota.pl
Португалия	gestaodadospeessoais@toyotacaetano.pt
Румыния	relatii.clienti@toyota.ro
Словения	dpcc@toyota.si
Испания	clientes@toyota.es / dpo@toyota.es.
Швеция	integritet@toyota.se
Швейцария	info@toyota.ch

## ■ Сертификация системы eCall

Manufacturer : Continental Automotive Singapore Pte Ltd  
Address : 80 Boon Keng Road, Continental Building Singapore 339780  
Model : 19EU NCBOX / 19EU CBOX

Operation frequency ( MHz ) :  
GSM 900 : Tx: 880 – 915 Rx: 925.0 – 960.0  
GSM 1800 : Tx: 1710.2 – 1784.8 Rx: 1805.2 – 1879.8  
WCDMA Band 1 : Tx: 1920 – 1980 Rx: 2110 – 2170  
WCDMA Band 8 : Tx: 880 – 915 Rx: 925 – 960  
LTE 1: Tx: 1920 – 1980 Rx: 2110 – 2170  
LTE 3: Tx: 1710 – 1785 Rx: 1805 – 1880  
LTE 7: Tx: 2500 – 2570 Rx: 2620 – 2690  
LTE 8: Tx: 880 – 915 Rx: 925 – 960  
LTE 20 : Tx: 832 – 862 Rx: 791 – 821  
LTE 26: Tx: 814 – 849 Rx: 859 – 894  
GNSS Receiver Frequency: 1559 – 1610  
Maximum output power :  
GSM 900 2W  
GSM 1800 1W  
WCDMA Band 1 : 0.25W  
WCDMA Band 8 : 0.25W  
LTE Band 1, 3, 7, 8, 20, 26 : 0.2W

 The latest "DECLARATION of CONFORMITY" (DoC)  
is available at the following address:  
<https://www.continental-homologation.com/>

Hereby, Continental Automotive Singapore declares that the radio  
equipment type is in compliance with Directive 2014/53/EU.



## ■ זֶקֶן עַל חֲמֵת הַחֲבֵרִים

שֵׁם הַמּוּצֵר וְיִיעוּדוֹ הַמַּסְחָרִי: יַחֲדָת תְּקִשׁוּרָת לְרִכֵּב  
שֵׁם הַיִּצָּרֵן וְכַתּוּבָתוֹ: קֹנְטִינֵנְטַל אוֹטוֹמוֹטִיב רֶפּוּבְלִיקַת צ'כִּיה  
CContinental: סִימֵן מַסְחָרִי רֶשׁוּם  
EU CBOX שֵׁם דָּגֵם: 19  
אֶרֶץ יִיצוּר: צ'כִּיה  
שָׁנָה יִיצוּר: 2019

שֵׁם הַמּוּצֵר וְיִיעוּדוֹ הַמַּסְחָרִי: יַחֲדָת תְּקִשׁוּרָת לְרִכֵּב  
שֵׁם הַיִּצָּרֵן וְכַתּוּבָתוֹ: קֹנְטִינֵנְטַל אוֹטוֹמוֹטִיב רֶפּוּבְלִיקַת צ'כִּיה  
CContinental: סִימֵן מַסְחָרִי רֶשׁוּם  
EU NCBOX שֵׁם דָּגֵם: 19  
אֶרֶץ יִיצוּר: צ'כִּיה  
שָׁנָה יִיצוּר: 2019

## ЭРА-ГЛОНАСС/ЭВАК<sup>\*1, 2</sup>

<sup>\*1</sup>: Функционирует в регионах, в которых действуют службы экстренного уведомления. За дополнительной информацией обращайтесь к любому авторизованному ритейлеру Toyota или в авторизованную ремонтную мастерскую Toyota либо в надежную ремонтную мастерскую.

<sup>\*2</sup>: Название системы зависит от страны использования.

Система экстренного вызова – это система, установленная на транспортном средстве, осуществляющая определение (на основе использования сигналов ГЛОНАСС (GLONASS [Global Navigation Satellite System]) и GPS [Global Positioning System]) координат места нахождения транспортного средства и направления его движения и обеспечивающая формирование и передачу (в некорректируемом виде) информации о транспортном средстве при дорожно-транспортных и иных происшествиях на автомобильных дорогах стран, в которых действуют службы экстренного уведомления, а также двустороннюю голосовую связь транспортного средства с оператором системы ЭРА-ГЛОНАСС/ЭВАК посредством сотовых сетей (GSM).

Экстренный вызов в диспетчерский центр ЭРА-ГЛОНАСС/ЭВАК можно выполнять в автоматическом режиме (через систему Automatic Collision Notification) или в ручном режиме (нажатием кнопки «SOS»).

Оборудование транспортного средства данным устройством является обязательным требованием в соответствии с техническим регламентом Таможенного Союза.

## Компоненты системы

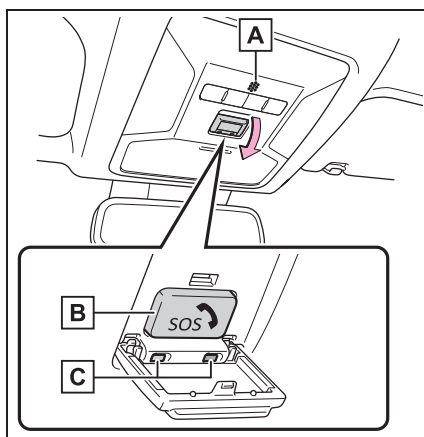

**A** Микрофон

**B** Кнопка «SOS»<sup>\*</sup>

**C** Индикаторы

<sup>\*</sup>: Эта кнопка предназначена для связи с оператором системы ЭРА-ГЛОНАСС/ЭВАК.

Иные кнопки SOS, имеющиеся в других системах автомобиля, не относятся к

устройству и непредназначены для связи с оператором системы ЭРА-ГЛОНАСС/ЭВАК.

## Службы экстренного уведомления

### ■ Режим автоматического срабатывания экстренного вызова

При срабатывании любой из подушек безопасности система осуществляет автоматический вызов в диспетчерский центр ЭРА-ГЛОНАСС/ЭВАК.\* При этом оператор получает информацию о точных координатах автомобиля, времени происшествия и VIN автомобиля и пытается поговорить с лицами, находящимися в автомобиле, для оценки ситуации. Если водитель и пассажиры не отвечают, оператор автоматически классифицирует вызов как экстренный, обращается в ближайшую службу экстренной помощи (например, по номеру 112), описывает ситуацию и запрашивает отправку специалистов на место происшествия.

\*: В некоторых случаях вызов осуществить невозможно. (→стр. 82)

### ■ Экстренный вызов в ручном режиме

В экстренном случае необходимо нажать кнопку «SOS» для вызова диспетчерского центра ЭРА-ГЛОНАСС/ЭВАК.\* Оператор центра определяет местоположение автомобиля, оценивает ситуацию и направляет необходимую помощь.

Если вы случайно нажали кнопку «SOS», сообщите оператору, что вы не находитесь в экстренной ситуации.

\*: В некоторых случаях вызов

осуществить невозможно. (→стр. 82)

## Индикаторы

Когда переключатель двигателя переведен в положение «ON», красный индикатор горит в течение 10 секунд, а затем загорается зеленый индикатор, показывая, что система включена. Индикаторы означают следующее:

- Если зеленый индикатор загорается и горит постоянно, система включена.
- Если зеленый индикатор мигает два раза в секунду, это означает, что осуществляется экстренный вызов (в автоматическом или ручном режиме).
- Если не горит ни один индикатор, система не включена.
- Если красный индикатор загорается не сразу после перевода переключателя двигателя в положение «ON», система может быть неисправна или может быть разряжен резервный аккумулятор.
- Если красный индикатор мигает приблизительно в течение 30 секунд во время совершения экстренного вызова, это означает, что вызов прерван или что сигнал мобильной сети слабый.

Срок службы резервного аккумулятора не превышает 3 лет.

## Режим тестирования устройства

Режим тестирования предусмотрен для проверки работоспособности системы экстренного вызова. Для проведения тестирования устройства обратитесь к

авторизованному ритейлеру Toyota или в авторизованную ремонтную мастерскую Toyota либо в надежную ремонтную мастерскую.



### ПРЕДУПРЕЖДЕНИЕ

#### ■ Когда экстренный вызов осуществить невозможно

- В перечисленных ниже ситуациях совершение экстренного вызова может оказаться невозможным. В таких случаях передайте сообщение в службы экстренного реагирования (например, вызов на номер 112 и т.п.) другим способом, например по расположенному рядом стационарному телефону.
- Даже когда автомобиль находится в зоне охвата мобильной сети, может оказаться сложно соединиться с диспетчерским центром ЭРА-ГЛОНАСС/ЭВАК в случае плохого приема или занятой линии. В таких случаях, несмотря на попытки системы соединиться с диспетчерским центром ЭРА-ГЛОНАСС/ЭВАК, у вас может не получиться совершить экстренный вызов в диспетчерский центр ЭРА-ГЛОНАСС/ЭВАК и обратиться в службы экстренного реагирования.
- Когда автомобиль находится вне зоны охвата мобильной сети, экстренный вызов не может быть осуществлен.
- Если соответствующее оборудование (например, панель кнопки «SOS», индикаторы, микрофон, динамик, DCM (телекоммуникационный блок), антенна или соединяющие оборудование провода) неисправно или повреждено, экстренный вызов не может быть осуществлен.

- Во время экстренного вызова система повторяет попытки соединения с диспетчерским центром ЭРА-ГЛОНАСС/ЭВАК. Однако если она не может соединиться с диспетчерским центром ЭРА-ГЛОНАСС/ЭВАК из-за слабого радиосигнала, система может не подключиться к мобильной сети и вызов будет завершен без подключения. Красный индикатор мигает приблизительно в течение 30 секунд, указывая на то, что подключение не осуществилось.
- Это устройство может не работать после удара по нему.
- Если разряжен аккумулятор или отсутствует подключение, система может не связаться с диспетчерским центром ЭРА-ГЛОНАСС/ЭВАК.

#### ■ Когда система экстренного вызова заменяется новой

Система экстренного вызова должна быть зарегистрирована. Обратитесь к любому авторизованному ритейлеру Toyota или в авторизованную ремонтную мастерскую Toyota либо в надежную ремонтную мастерскую.

#### ■ В целях безопасности

- Соблюдайте меры безопасности при вождении. Функцией этой системы является помощь в совершении экстренных вызовов в случае ДТП или экстренных ситуаций со здоровьем, она не защищает водителя или пассажиров. Соблюдайте меры безопасности при вождении и всегда пристегивайте ремни безопасности.
- В экстренной ситуации жизнь человека является наивысшим приоритетом.
- Если Вы почувствовали запах гари или другой необычный запах, не оставайтесь внутри автомобиля – немедленно эвакуируйтесь в безопасную зону.

**ПРЕДУПРЕЖДЕНИЕ**

- Поскольку система подушек безопасности обнаруживает удары, автоматическое оповещение может не всегда синхронизироваться с работой этой системы. (Если удар осуществлен по задней части автомобиля и т.п.)
- В целях безопасности не совершайте экстренный вызов во время управления автомобилем. Совершение вызовов во время управления автомобилем может привести к неправильному управлению рулевым колесом, что может привести к ДТП. Остановите автомобиль и проверьте безопасность обстановки вокруг автомобиля, прежде чем совершать экстренный вызов.
- При замене плавких предохранителей используйте только предохранители, отвечающие описанным стандартам. При использовании других предохранителей может произойти возгорание или задымление.
- Использование системы при задымлении или появлении необычного запаха может привести к пожару. Немедленно перестаньте пользоваться системой и обратитесь к авторизованному ритейлеру Toyota или в авторизованную ремонтную мастерскую Toyota либо в надежную ремонтную мастерскую.

**ВНИМАНИЕ****■ Во избежание повреждений**

Не подвергайте панель кнопки «SOS» воздействию жидкостей или ударам.

**■ В случае неисправности панели кнопки «SOS», динамика или микрофона во время совершения экстренного вызова или самостоятельного технического обслуживания**

Совершение экстренного вызова, проверка состояния системы или связь с оператором диспетчерского центра ЭРА-ГЛОНАСС/ЭВАК может оказаться невозможным. Если какое-либо оборудование из вышеперечисленного повреждено, обратитесь к авторизованному ритейлеру Toyota или в авторизованную ремонтную мастерскую Toyota либо в надежную ремонтную мастерскую.

## Иммобилайзер двигателя

**В ключах автомобиля имеются встроенные микросхемы транспондера, которые не позволяют завести двигатель, если ключ не был предварительно зарегистрирован в бортовом компьютере автомобиля.**

**Выходя из автомобиля, никогда не оставляйте в нем ключи.**

Данная система предназначена для предотвращения автомобильного воровства, но не гарантирует абсолютную защиту от всех видов краж.

### Управление системой

- ▶ Автомобили без интеллектуальной системы входа и запуска

После извлечения ключа из переключателя двигателя индикатор мигает, показывая, что система работает.

После того как зарегистрированный ключ будет вставлен в переключатель двигателя, индикатор выключается, показывая, что система отключена.

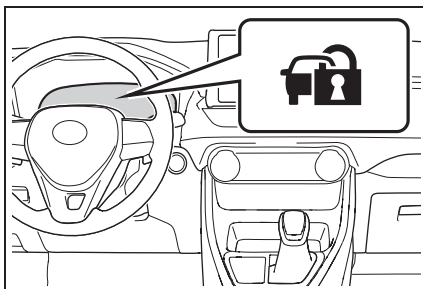

- ▶ Автомобили с интеллектуальной системой входа и запуска

После перевода переключателя двигателя в положение выключения (OFF) индикатор мигает, показывая, что система работает.

После перевода переключателя двигателя в положение ACC или ON индикатор выключается, показывая, что система отключена.

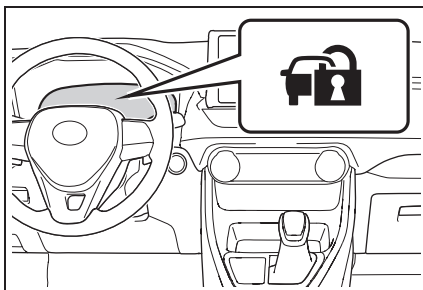

### ■ Обслуживание системы

Система иммобилайзера автомобиля не требует обслуживания.

### ■ Условия, при которых могут возникнуть сбои в работе системы

- Если головка ключа находится в контакте с металлическим предметом.
- Если ключ находится рядом с ключом системы иммобилайзера (ключ со встроенными микросхемами транспондера) другого автомобиля или касается его.

## ■ Сертификация системы иммобилайзера двигателя

Hereby, TOKAI RIKA CO., LTD. declares that the radio equipment type RI-57BTY is in compliance with Directive 2014/53/EU,

The full text of the EU declaration of conformity is available at the following internet address:

<http://www.tokai-rika.co.jp/pc>

Frequency band: 119 - 135 kHz

Maximum radio-frequency power: 55dB $\mu$ A/m@10m

TOKAI RIKA CO., LTD. vakuuttaa, että radiolaitetyyppi RI-57BTY on direktiivin 2014/53/EU mukainen.

EU-vaatimustenmukaisuusvakuutuksen täysimittainen teksti on saatavilla seuraavassa internetosoitteessa:

<http://www.tokai-rika.co.jp/pc>

Radiotaajuus: 119 - 135 kHz

suurin mahdollinen lähetysteho: 55dB $\mu$ A/m@10m

Hierbij verklaar ik, TOKAI RIKA CO., LTD., dat het type radioapparatuur RI-57BTY conform is met Richtlijn 2014/53/EU.

De volledige tekst van de EU-conformiteitsverklaring kan worden geraadpleegd op het volgende internetadres:

<http://www.tokai-rika.co.jp/pc>

Frequentieband: 119 - 135 kHz

Maximaal radiofrequentievermogen: 55dB $\mu$ A/m@10m

Le soussigné, TOKAI RIKA CO., LTD., déclare que l'équipement radioélectrique du type RI-57BTY est conforme à la directive 2014/53/UE.

Le texte complet de la déclaration UE de conformité est disponible à l'adresse internet suivante:

<http://www.tokai-rika.co.jp/pc>

Bande de fréquences: 119 - 135 kHz

Puissance de radiofréquence maximale: 55dB $\mu$ A/m@10m

Härmed försäkrar TOKAI RIKA CO., LTD. att denna typ av radioutrustning RI-57BTY överensstämmer med direktiv 2014/53/EU.

Den fullständiga texten till EU-försäkran om överensstämmelse finns på följande webbadress:

<http://www.tokai-rika.co.jp/pc>

Frekvensband: 119 - 135 kHz

Maximal radiofrekvenseffekt: 55dB $\mu$ A/m@10m

Hermed erklærer TOKAI RIKA CO., LTD., at radioudstyrstypen RI-57BTY er i overensstemmelse med direktiv 2014/53/EU.

EU-overensstemmelseserklæringens fulde tekst kan findes på følgende internetadresse:

<http://www.tokai-rika.co.jp/pc>

Frekvensbånd: 119 - 135 kHz

Maksimal radiofrekvenseffekt: 55dB $\mu$ A/m@10m



Hiermit erklärt TOKAI RIKA CO., LTD., dass der Funkanlagentyp RI-57BTY der Richtlinie 2014/53/EU entspricht.

Der vollständige Text der EU-Konformitätserklärung ist unter der folgenden Internetadresse verfügbar:

<http://www.tokai-rika.co.jp/pc>

Frequenzband: 119 - 135 kHz

Abgestrahlte maximale Sendeleistung: 55dB $\mu$ A/m@10m

Με την παρούσα ο/η TOKAI RIKA CO., LTD., δηλώνει ότι ο ραδιοεξοπλισμός RI-57BTY πληροί την οδηγία 2014/53/ΕΕ.

Το πλήρες κείμενο της δήλωσης συμμόρφωσης ΕΕ διατίθεται στην ακόλουθη ιστοσελίδα στο διαδίκτυο:

<http://www.tokai-rika.co.jp/pc>

Ζώνη συχνοτήτων: 119 - 135 kHz

Μέγιστη ισχύς ραδιοσυχνότητας: 55dB $\mu$ A/m@10m

Il fabbricante, TOKAI RIKA CO., LTD., dichiara che il tipo di apparecchiatura radio RI-57BTY è conforme alla direttiva 2014/53/UE.

Il testo completo della dichiarazione di conformità UE è disponibile al seguente indirizzo Internet:

<http://www.tokai-rika.co.jp/pc>

Banda di frequenza: 119 - 135 kHz

Potenza massima radiofrequenza: 55dB $\mu$ A/m@10m

Por la presente, TOKAI RIKA CO., LTD. declara que el tipo de equipo radioeléctrico RI-57BTY es conforme con la Directiva 2014/53/UE.

El texto completo de la declaración UE de conformidad está disponible en la dirección Internet siguiente:

<http://www.tokai-rika.co.jp/pc>

Banda de frecuencia: 119 - 135 kHz

Potencia máxima de radiofrecuencia: 55dB $\mu$ A/m@10m

O(a) abaixo assinado(a) TOKAI RIKA CO., LTD. declara que o presente tipo de equipamento de rádio RI-57BTY está em conformidade com a Diretiva 2014/53/UE.

O texto integral da declaração de conformidade está disponível no seguinte endereço de Internet:

<http://www.tokai-rika.co.jp/pc>

Banda de frequência: 119 - 135 kHz

Potência máxima de radiofrequências: 55dB $\mu$ A/m@10m

B'dan, TOKAI RIKA CO., LTD., niddikjara li dan it-tip ta' tagħmir tar-radju RI-57BTY huwa konformi mad-Direttiva 2014/53/UE.

It-test kollu tad-dikjarazzjoni ta' konformità tal-UE huwa disponibbli f'dan l-Indirizz tal-Internet li ġej:

<http://www.tokai-rika.co.jp/pc>

Tiðnisvið: 119 - 135 kHz

Hámarks útvarpsbylgjutíðni: 55dB $\mu$ A/m@10m

Käesolevaga deklareerib TOKAI RIKA CO., LTD., et käesolev raadioseadme tüüp RI-57BTY vastab direktiivi 2014/53/EL nõuetele.

ELI vastavusdeklaratsiooni täielik tekst on kättesaadav järgmisel internetiaadressil:

<http://www.tokai-rika.co.jp/pc>

Sagedusriba: 119 - 135 kHz

Maksimaalne saatevõimsus: 55dB $\mu$ A/m@10m

TOKAI RIKA CO., LTD. igazolja, hogy a RI-57BTY típusú rádióberendezés megfelel a 2014/53/EU irányelvnek,

Az EU-megfelelőségi nyilatkozat teljes szövege elérhető a következő internetes címen:

<http://www.tokai-rika.co.jp/pc>

Frekvenciasáv: 119 - 135 kHz

Maximális jelerősség: 55dB $\mu$ A/m@10m

TOKAI RIKA CO., LTD. týmto vyhlasuje, že rádiové zariadenie typu RI-57BTY je v súlade so smernicou 2014/53/EÚ.

Úplné EÚ vyhlásenie o zhode je k dispozícii na tejto internetovej adrese:

<http://www.tokai-rika.co.jp/pc>

Frekvenčné pásmo: 119 - 135 kHz

Maximálny rádiový výkon: 55dB $\mu$ A/m@10m

Tímto TOKAI RIKA CO., LTD. prohlašuje, že typ rádiového zařízení RI-57BTY je v souladu se směrnicí 2014/53/EU.

Úplné znění EU prohlášení o shodě je k dispozici na této internetové adrese:

<http://www.tokai-rika.co.jp/pc>

Kmitočtové pásmo: 119 - 135 kHz

Maximální radiofrekvenční výkon: 55dB $\mu$ A/m@10m

TOKAI RIKA CO., LTD. potvrdzuje, da je tip radijske opreme RI-57BTY skladen z Direktivo 2014/53/EU.

Celotno besedilo izjave EU o skladnosti je na voljo na naslednjem spletnem naslovu:

<http://www.tokai-rika.co.jp/pc>

Frekvenčni pas: 119 - 135 kHz

Največja moč radijske frekvence: 55dB $\mu$ A/m@10m

Aš, TOKAI RIKA CO., LTD., patvirtinu, kad radijo įrenginių tipas RI-57BTY atitinka Direktyvą 2014/53/ES.

Visas ES atitikties deklaracijos tekstas prieinamas šiuo interneto adresu:

<http://www.tokai-rika.co.jp/pc>

Dažnių juosta: 119 - 135 kHz

Didžiausia radijo dažnių galia: 55dB $\mu$ A/m@10m

Ar šo TOKAI RIKA CO., LTD. deklarē, ka radioiekārta RI-57BTY atbilst Direktīvai 2014/53/ES.

Pilns ES atbilstības deklarācijas teksts ir pieejams šādā interneta vietnē:

<http://www.tokai-rika.co.jp/pc>

Frekvenču josta: 119 - 135 kHz

Maksimālā radiofrekvenču jauda: 55dB $\mu$ A/m@10m

TOKAI RIKA CO., LTD. niniejszym oświadcza, że typ urządzenia radiowego RI-57BTY jest zgodny z dyrektywą 2014/53/UE.

Pełny tekst deklaracji zgodności UE jest dostępny pod następującym adresem internetowym:

<http://www.tokai-rika.co.jp/pc>

Zakres częstotliwości: 119 - 135 kHz

Maksymalna moc częstotliwości radiowej: 55dB $\mu$ A/m@10m

TOKAI RIKA CO., LTD. lýsir því hér með yfir að fjarskiptatækið af gerð RI-57BTY er í samræmi við tilskipun 2014/53/EU.

Öll ESB-samræmisyfirlýsingin er tiltæk á eftirfarandi vefsiðð:

<http://www.tokai-rika.co.jp/pc>

Tíðnisvið: 119 - 135 kHz

Hámarks útvarpsþyngjutiðni: 55dB $\mu$ A/m@10m

TOKAI RIKA CO., LTD. erklærer herved at radioutstyrtypen RI-57BTY er i samsvar med direktivet 2014/53/EU.

Hele teksten av EU-samsvarserklæringen kan leses på det følgende nettstedet:

<http://www.tokai-rika.co.jp/pc>

Frekvensbånd: 119 - 135 kHz

Maksimal radiofrekvensseffekt: 55dB $\mu$ A/m@10m

С настоящото TOKAI RIKA CO., LTD. декларира, че този тип радиосъоръжение RI-57BTY е в съответствие с Директива 2014/53/ЕС.

Цялостният текст на ЕС декларацията за съответствие може да се намери на следния интернет адрес:

<http://www.tokai-rika.co.jp/pc>

Радиочестотна лента: 119 - 135 kHz

Максимална радиочестотна мощност: 55dB $\mu$ A/m@10m

Prin prezenta, TOKAI RIKA CO., LTD. declară că tipul de echipamente radio RI-57BTY este în conformitate cu Directiva 2014/53/UE.

Textul integral al declarației UE de conformitate este disponibil la următoarea adresă internet:

<http://www.tokai-rika.co.jp/pc>

Banda de frecvență: 119 - 135 kHz

Puterea maximă de radiofrecvență: 55dB $\mu$ A/m@10m

Ovime TOKAI RIKA CO., LTD. potvrđuje da je radio-oprema tipa RI-57BTY u skladu sa Direktivom 2014/53/EU.

Potpuni tekst EU deklaracije o usaglašenosti dostupan je na slijedećoj internet adresi:

<http://www.tokai-rika.co.jp/pc>

Frekvencijski opseg: 119 - 135 kHz

Maksimalna radio-frekvencijska snaga: 55dB $\mu$ A/m@10m

Me anë të këtyj dokumenti, TOKAI RIKA CO., LTD. deklaroi se tipi i radiopajisjes RI-57BTY është në përputhje me Direktivën 2014/53/EU.

Teksti i plotë i deklaratës së konformitetit të Bashkimit Evropian është i disponueshëm në adresën e mëposhtme të internetit:

<http://www.tokai-rika.co.jp/pc>

Brezi i frekuencës: 119 - 135 kHz

Fuqia maksimale e radiofrekuencës: 55dB $\mu$ A/m@10m

TOKAI RIKA CO., LTD. ovime izjavljuje da je radijska oprema tipa RI-57BTY u skladu s Direktivom 2014/53/EU.

Cjeloviti tekst EU izjave o sukladnosti dostupan je na sljedećoj internetskoj adresi:

<http://www.tokai-rika.co.jp/pc>

Frekvencijski pojas: 119 - 135 kHz

Maksimalna RF snaga: 55dB $\mu$ A/m@10m

Ovim TOKAI RIKA CO., LTD. potvrđuje da je radio-oprema tipa RI-57BTY u skladu sa Direktivom 2014/53/EU.

Potpuni tekst EU deklaracije o usaglašenosti dostupan je na sledećoj internet adresi:

<http://www.tokai-rika.co.jp/pc>

Frekventni opseg: 119 - 135 kHz

Maksimalna radio-frekventna snaga: 55dB $\mu$ A/m@10m

TOKAI RIKA CO., LTD., işbu belgeyle telsiz cihazı türünün RI-57BTY 2014/53/EU nolu Direktif ile uyumlu olduğunu beyan etmektedir.

AB uygunluk beyanının tam metnine aşağıdaki internet adresinden ulaşabilirsiniz:

<http://www.tokai-rika.co.jp/pc>

Frekans bandı: 119 - 135 kHz

Maksimum radyo frekans gücü: 55dB $\mu$ A/m@10m



Address: 3-260 Toyota, Oguchi-cho, Niwa-gun, Aichi 480-0195, Japan



Hereby, TOYOTA MOTOR CORPORATION declares that the radio equipment type TMIMB-3 is in compliance with Directive 2014/53/EU.

The full text of the EU declaration of conformity is available at the following internet address:

<http://www.tokai-rika.co.jp/pc>

Frequency band: 119 - 135 kHz

Maximum radio-frequency power: 55dB $\mu$ A/m @10m

TOYOTA MOTOR CORPORATION vakuuttaa, että radiolaitetyyppi TMIMB-3 on direktiivin 2014/53/EU mukainen.

EU-vaatimustenmukaisuusvakuutuksen täysimittainen teksti on saatavilla seuraavassa internetosoitteessa:

<http://www.tokai-rika.co.jp/pc>

Radiotaajuus: 119 - 135 kHz

suurin mahdollinen lähetysteho: 55dB $\mu$ A/m @10m

Hierbij verklaar ik, TOYOTA MOTOR CORPORATION, dat het type radioapparatuur TMIMB-3 conform is met Richtlijn 2014/53/EU.

De volledige tekst van de EU-conformiteitsverklaring kan worden geraadpleegd op het volgende internetadres:

<http://www.tokai-rika.co.jp/pc>

Frequentieband: 119 - 135 kHz

Maximaal radiofrequentievermogen: 55dB $\mu$ A/m @10m

Le soussigné, TOYOTA MOTOR CORPORATION, déclare que l'équipement radioélectrique du type TMIMB-3 est conforme à la directive 2014/53/UE.

Le texte complet de la déclaration UE de conformité est disponible à l'adresse internet suivante:

<http://www.tokai-rika.co.jp/pc>

Bande de fréquences: 119 - 135 kHz

Puissance de radiofréquence maximale: 55dB $\mu$ A/m @10m

Härmed försäkrar TOYOTA MOTOR CORPORATION att denna typ av radioutrustning TMIMB-3 överensstämmer med direktiv 2014/53/EU.

Den fullständiga texten till EU-försäkran om överensstämmelse finns på följande webbadress:

<http://www.tokai-rika.co.jp/pc>

Frekvensband: 119 - 135 kHz

Maximal radiofrekvenseffekt: 55dB $\mu$ A/m @10m

Hermed erklærer TOYOTA MOTOR CORPORATION, at radioudstyrstypen TMIMB-3 er i overensstemmelse med direktiv 2014/53/EU.

EU-overensstemmelseserklæringens fulde tekst kan findes på følgende internetadresse:

<http://www.tokai-rika.co.jp/pc>

Frekvensbånd: 119 - 135 kHz

Maksimal radiofrekvenseffekt: 55dB $\mu$ A/m @10m

Hiermit erklärt TOYOTA MOTOR CORPORATION, dass der Funkanlagentyp TMIMB-3 der Richtlinie 2014/53/EU entspricht.

Der vollständige Text der EU-Konformitätserklärung ist unter der folgenden Internetadresse verfügbar:

<http://www.tokai-rika.co.jp/pc>

Frequenzband: 119 - 135 kHz

Abgestrahlte maximale Sendeleistung: 55dB $\mu$ A/m @10m

Με την παρούσα ο/η TOYOTA MOTOR CORPORATION, δηλώνει ότι ο ραδιοεξοπλισμός TMIMB-3 πληροί την οδηγία 2014/53/EE.

Το πλήρες κείμενο της δήλωσης συμμόρφωσης ΕΕ διατίθεται στην ακόλουθη ιστοσελίδα στο διαδίκτυο:

<http://www.tokai-rika.co.jp/pc>

Ζώνη συχνοτήτων: 119 - 135 kHz

Μέγιστη ισχύς ραδιοσυχνότητας: 55dB $\mu$ A/m @10m

Il fabbricante, TOYOTA MOTOR CORPORATION, dichiara che il tipo di apparecchiatura radio TMIMB-3 è conforme alla direttiva 2014/53/UE.

Il testo completo della dichiarazione di conformità UE è disponibile al seguente indirizzo Internet:

<http://www.tokai-rika.co.jp/pc>

Banda di frequenza: 119 - 135 kHz

Potenza massima radiofrequenza: 55dB $\mu$ A/m @10m

Por la presente, TOYOTA MOTOR CORPORATION declara que el tipo de equipo radioeléctrico TMIMB-3 es conforme con la Directiva 2014/53/UE.

El texto completo de la declaración UE de conformidad está disponible en la dirección Internet siguiente:

<http://www.tokai-rika.co.jp/pc>

Banda de frecuencia: 119 - 135 kHz

Potencia máxima de radiofrecuencia: 55dB $\mu$ A/m @10m

O(a) abaixo assinado(a) TOYOTA MOTOR CORPORATION declara que o presente tipo de equipamento de rádio TMIMB-3 está em conformidade com a Diretiva 2014/53/UE.

O texto integral da declaração de conformidade está disponível no seguinte endereço de Internet:

<http://www.tokai-rika.co.jp/pc>

Banda de frequência: 119 - 135 kHz

Potência máxima de radiofrequências: 55dB $\mu$ A/m @10m

B'dan, TOYOTA MOTOR CORPORATION, niddikjara li dan it-tip ta' tagħmir tar-radju TMIMB-3 huwa konformi mad-Direttiva 2014/53/UE.

It-test kollu tad-dikjarazzjoni ta' konformità tal-UE huwa disponibbli f'dan l-indirizz tal-Internet li ġej:

<http://www.tokai-rika.co.jp/pc>

Tiðnisvið: 119 - 135 kHz

Hámarks útvarpsbylgjutíðni: 55dB $\mu$ A/m @10m

Käesolevaga deklareerib TOYOTA MOTOR CORPORATION, et käesolev raadioseadme tüüp TMIMB-3 vastab direktiivi 2014/53/EL nõuetele.

ELi vastavusdeklaratsiooni täielik tekst on kättesaadav järgmisel internetiaadressil:

<http://www.tokai-rika.co.jp/pc>

Sagedusriba: 119 - 135 kHz

Maksimaalne saatevõimsus: 55dB $\mu$ A/m @10m

TOYOTA MOTOR CORPORATION igazolja, hogy a TMIMB-3 típusú rádióberendezés megfelel a 2014/53/EU irányelvnek.

Az EU-megfelelőségi nyilatkozat teljes szövege elérhető a következő internetes címen:

<http://www.tokai-rika.co.jp/pc>

Frekvenciasáv: 119 - 135 kHz

Maximális jelerősség: 55dB $\mu$ A/m @10m

TOYOTA MOTOR CORPORATION týmto vyhlásuje, že rádiové zariadenie typu TMIMB-3 je v súlade so smernicou 2014/53/EÚ.

Úplné EÚ vyhlásenie o zhode je k dispozícii na tejto internetovej adrese:

<http://www.tokai-rika.co.jp/pc>

Frekvenčné pásmo: 119 - 135 kHz

Maximálny rádiový výkon: 55dB $\mu$ A/m @10m

Tímto TOYOTA MOTOR CORPORATION prohlašuje, že typ rádiového zařízení TMIMB-3 je v souladu se směnicí 2014/53/EU.

Úplné znění EU prohlášení o shodě je k dispozici na této internetové adrese:

<http://www.tokai-rika.co.jp/pc>

Kmitočtové pásmo: 119 - 135 kHz

Maximální radiofrekvenční výkon: 55dB $\mu$ A/m @10m

TOYOTA MOTOR CORPORATION potvrdzuje, da je tip radijske opreme TMIMB-3 skladen z Direktivo 2014/53/EU.

Celotno besedilo izjave EU o skladnosti je na voljo na naslednjem spletnem naslovu:

<http://www.tokai-rika.co.jp/pc>

Frekvenčni pas: 119 - 135 kHz

Največja moč radijske frekvence: 55dB $\mu$ A/m @10m

Aš, TOYOTA MOTOR CORPORATION, patvirtinu, kad radijo įrenginių tipas TMIMB-3 atitinka Direktyvą 2014/53/ES.

Visas ES atitikties deklaracijos tekstas prieinamas šiuo interneto adresu:

<http://www.tokai-rika.co.jp/pc>

Dažnių juosta: 119 - 135 kHz

Didžiausia radijo dažnių galia: 55dB $\mu$ A/m @10m

Ar šo TOYOTA MOTOR CORPORATION deklarē, ka radioiekārta TMIMB-3 atbilst Direktīvai 2014/53/ES.

Pilns ES atbilstības deklarācijas teksts ir pieejams šādā interneta vietnē:

<http://www.tokai-rika.co.jp/pc>

Frekvenču josla: 119 - 135 kHz

Maksimālā radiofrekvenču jauda: 55dB $\mu$ A/m @10m

TOYOTA MOTOR CORPORATION niniejszym oświadcza, że typ urządzenia radiowego TMIMB-3 jest zgodny z dyrektywą 2014/53/UE.

Pełny tekst deklaracji zgodności UE jest dostępny pod następującym adresem internetowym:

<http://www.tokai-rika.co.jp/pc>

Zakres częstotliwości: 119 - 135 kHz

Maksymalna moc częstotliwości radiowej: 55dB $\mu$ A/m @10m

TOYOTA MOTOR CORPORATION lýsir því hér með yfir að fjarskiptatækið af gerð TMIMB-3 er í samræmi við tilskipun 2014/53/EU.

Öll ESB-samræmisýfirlýsingin er tiltæk á eftirfarandi vefslóð:

<http://www.tokai-rika.co.jp/pc>

Tíðnisvið: 119 - 135 kHz

Hámarks útvarpsbylgjuþéttur: 55dB $\mu$ A/m @10m

TOYOTA MOTOR CORPORATION erklærer herved at radioutstyrtypen TMIMB-3 er i samsvar med direktivet 2014/53/EU.

Hele teksten av EU-samsvarserklæringen kan leses på det følgende nettstedet:

<http://www.tokai-rika.co.jp/pc>

Frekvensbånd: 119 - 135 kHz

Maksimal radiofrekvenseffekt: 55dB $\mu$ A/m @10m

С настоящото TOYOTA MOTOR CORPORATION декларира, че този тип радиосъоръжение TMIMB-3 е в съответствие с Директива 2014/53/ЕС.

Цялостният текст на ЕС декларацията за съответствие може да се намери на следния интернет адрес:

<http://www.tokai-rika.co.jp/pc>

Радиочестотна лента: 119 - 135 kHz

Максимална радиочестотна мощност: 55dB $\mu$ A/m @10m

Prin prezenta, TOYOTA MOTOR CORPORATION declară că tipul de echipamente radio TMIMB-3 este în conformitate cu Directiva 2014/53/UE.

Textul integral al declarației UE de conformitate este disponibil la următoarea adresă internet:

<http://www.tokai-rika.co.jp/pc>

Banda de frecvență: 119 - 135 kHz

Puterea maximă de radiofrecvență: 55dB $\mu$ A/m @10m



Ovime TOYOTA MOTOR CORPORATION potvrđuje da je radio-oprema tipa TMIMB-3 u skladu sa Direktivom 2014/53/EU.

Potpuni tekst EU deklaracije o usaglašenosti dostupan je na sljedećoj internet adresi:

<http://www.tokai-rika.co.jp/pc>

Frekvencijski opseg: 119 - 135 kHz

Maksimalna radio-frekvencijska snaga: 55dB $\mu$ A/m @10m

Me anë të këtyj dokumenti, TOYOTA MOTOR CORPORATION deklararon se tipi i radiopajisjes TMIMB-3 është në përputhje me Direktivën 2014/53/EU.

Teksti i plotë i deklaratës së konformitetit të Bashkimit Evropian është i disponueshëm në adresën e mëposhtme të internetit:

<http://www.tokai-rika.co.jp/pc>

Brezi i frekuencës: 119 - 135 kHz

Fuqia maksimale e radiofrekuencës: 55dB $\mu$ A/m @10m

TOYOTA MOTOR CORPORATION ovime izjavljuje da je radijska oprema tipa TMIMB-3 u skladu s Direktivom 2014/53/EU.

Cjeloviti tekst EU izjave o sukladnosti dostupan je na sljedećoj internetskoj adresi:

<http://www.tokai-rika.co.jp/pc>

Frekvencijski pojas: 119 - 135 kHz

Maksimalna RF snaga: 55dB $\mu$ A/m @10m

Ovim TOYOTA MOTOR CORPORATION potvrđuje da je radio-oprema tipa TMIMB-3 u skladu sa Direktivom 2014/53/EU.

Potpuni tekst EU deklaracije o usaglašenosti dostupan je na sledećoj internet adresi:

<http://www.tokai-rika.co.jp/pc>

Frekventni opseg: 119 - 135 kHz

Maksimalna radio-frekventna snaga: 55dB $\mu$ A/m @10m

TOYOTA MOTOR CORPORATION, işbu belgeyle telsiz cihazı türünün TMIMB-3 2014/53/EU nolu Direktif ile uyumlu olduğunu beyan etmektedir.

AB uygunluk beyanının tam metnine aşağıdaki internet adresinden ulaşabilirsiniz:

<http://www.tokai-rika.co.jp/pc>

Frekans bandı: 119 - 135 kHz

Maksimum radyo frekans gücü: 55dB $\mu$ A/m @10m



Address: 1, Toyota-cho, Toyota, Aichi, 471-8572, Japan

► Для автомобилей, продаваемых на Украине

Справжнім TOKAI RIKAI CO., LTD. заявляє, що тип радіообладнання RI-57BTU відповідає Технічному регламенту радіообладнання;

КАБІНЕТ МІНІСТРІВ УКРАЇНИ ПОСТАНОВА №.355

Повний текст декларації про відповідність доступний на веб-сайті за такою адресою:

<http://www.tokai-rika.co.jp/pc>

Діапазон частот : 119 - 135 kHz

Максимальна потужність радіочастотного випромінювання :  
55dВμA/m @10m



Адреса: 3-260 Toyota, Oguchi-cho, Niwa-gun, Aichi 480-0195, Japan

Справжнім TOYOTA MOTOR CORPORATION заявляє, що тип радіообладнання TMIMB-3 відповідає Технічному регламенту радіообладнання;

КАБІНЕТ МІНІСТРІВ УКРАЇНИ ПОСТАНОВА №.355

Повний текст декларації про відповідність доступний на веб-сайті за такою адресою:

<http://www.tokai-rika.co.jp/pc>

Діапазон частот : 119 - 135 kHz

Максимальна потужність радіочастотного випромінювання :  
55dВμA/m @10m



Адреса: 1, Toyota-cho, Toyota, Aichi-ken, 471-8572, Japan

- Для автомобилей, продаваемых в Сербии



ВНИМАНИЕ

**■ Обеспечение правильной работы системы**

Не изменяйте и не демонтируйте систему. В случае изменения или демонтажа правильная работа системы не может быть гарантирована.

## Двойная система запираения\*

\*: При наличии

**Несанкционированный доступ в автомобиль предотвращается путем отключения функции отпирания дверей как изнутри, так и снаружи автомобиля.**

**Автомобили, оснащенные этой системой, имеют наклейки на стеклах передних боковых дверей.**

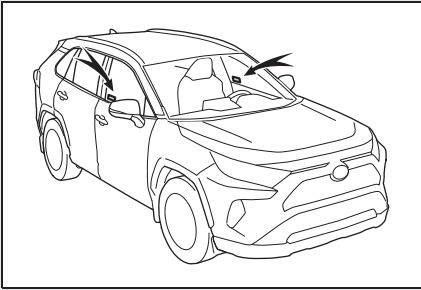

## Активация/отключение системы двойного запираения

### ■ Настройка

Поверните переключатель двигателя в положение OFF, попросите всех пассажиров выйти из автомобиля и убедитесь, что все двери закрыты.

С помощью функции входа (при наличии):

В течение 5 секунд дважды прикоснитесь к зоне датчика на наружной ручке двери.

С помощью пульта беспроводного дистанционного управления:

Нажмите  дважды в течение 5 секунд.

### ■ Отмена

С помощью функции входа (при наличии): Возьмитесь за переднюю наружную ручку двери.

С помощью пульта беспроводного дистанционного управления:

Нажмите  .



### ПРЕДУПРЕЖДЕНИЕ

#### ■ Меры предосторожности при использовании системы двойного запираения

Не включайте систему двойного запираения, когда в автомобиле находятся люди, поскольку двери невозможно открыть изнутри автомобиля.

## Сигнализация\*

\*: При наличии

**При обнаружении проникновения в автомобиль охранная система подает световые и звуковые сигналы.**

**Если охранная система включена, она срабатывает в следующих случаях:**

- Запертую дверь отпирают или открывают способом, отличным от использования функции входа (при наличии) или беспроводного дистанционного управления. (Двери снова автоматически запираются.)
- Открыт капот.
- Датчик вторжения (при наличии) обнаруживает движение внутри автомобиля. (Пример: взломщик разбивает окно и проникает в автомобиль.)
- Датчик наклона (при наличии) обнаруживает изменение наклона автомобиля.

## Активация/отключение/остановка сигнализации охранной системы

### ■ Что нужно проверить перед запираем автомобиля

Во избежание неожиданного срабатывания охранной системы и похищения автомобиля убедитесь в следующем:

- В автомобиле никого нет.
- Перед активацией охранной системы закрыты боковые окна и люк (при наличии) или панорамный люк (при наличии).

- В автомобиле не осталось ценных или личных вещей.

### ■ Настройка

Закройте двери и капот и запирайте все двери с помощью функции входа (при наличии) или пульта беспроводного дистанционного управления. Система включится автоматически через 30 секунд.

При активации системы индикатор перестает гореть постоянно и начинает мигать.

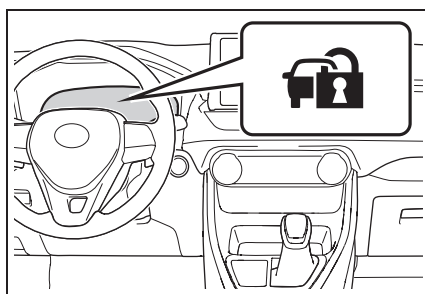

### ■ Отключение или остановка

Для отключения охранной системы или выключения ее сигналов выполните одну из нижеприведенных процедур:

- Откройте двери с помощью функции входа (при наличии) или пульта беспроводного дистанционного управления.
- Запустите двигатель. (Охранная система отключается или ее сигналы выключаются через несколько секунд.)

### ■ Обслуживание системы

Охранная система автомобиля не требует обслуживания.

### ■ Срабатывание охранной системы

Противоугонная сигнализация может срабатывать в приведенных ниже случаях: (Выключение сигнала отключает сигнализацию.)

- Двери отпираются при помощи ключа.

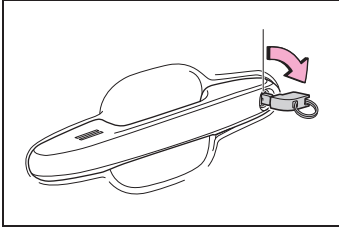

- Человек, находящийся внутри автомобиля, открывает дверь или капот либо отпирает автомобиль при помощи внутренней кнопки блокировки двери.

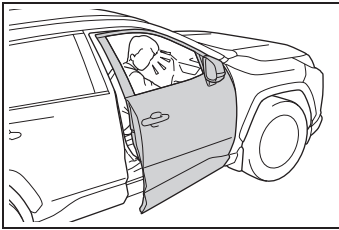

- Аккумуляторная батарея разряжена или заменена при запортом автомобиле. (→стр. 724)

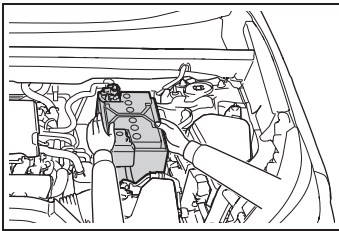

#### ■ Запирание дверей, связанное с охранной системой

В перечисленных ниже случаях, в зависимости от ситуации, дверь может автоматически запереться для предотвращения несанкционированного проникновения в автомобиль:

- Когда оставшийся в автомобиле человек отпирает дверь и активируется сигнализация охранной системы.
- Когда активируется сигнализация охранной системы, а оставшийся в автомобиле человек отпирает дверь.
- При зарядке или замене

аккумуляторной батареи.

#### ■ Персональная настройка (при наличии)

Можно настроить охранную систему, чтобы она отключалась при отпирании дверей при помощи ключа (автомобили без интеллектуальной системы входа и запуска) или механического ключа (автомобили с интеллектуальной системой входа и запуска). (Персонально настраиваемые функции: →стр. 755)



#### ВНИМАНИЕ

#### ■ Обеспечение правильной работы системы

Не изменяйте и не демонтируйте систему. В случае изменения или демонтажа правильная работа системы не может быть гарантирована.

#### Датчик вторжения и датчик наклона (при наличии)

#### ■ Обнаружение при помощи датчика вторжения и датчика наклона

- Датчик вторжения обнаруживает проникновение в автомобиль или движение в автомобиле.
- Датчик наклона обнаруживает изменения в наклоне автомобиля, например когда автомобиль пытаются буксировать.

Данная система предназначена для отпугивания и предотвращения автомобильного воровства, но не гарантирует абсолютную защиту от всех видов вторжения.

#### ■ Включение датчика вторжения и датчика наклона

Датчик вторжения и датчик наклона могут включаться автоматически при активации охранной системы. (→стр. 108)

### ■ Отмена срабатывания датчика вторжения и датчика наклона

Если в автомобиле остаются животные или другие подвижные предметы, перед включением охранной системы обязательно отключите датчик вторжения и датчик наклона, так как они будут реагировать на движение внутри автомобиля.

- 1 Переведите переключатель двигателя в положение OFF.
- 2 Нажмите выключатель датчика вторжения и датчика наклона.

Повторно нажмите этот выключатель для повторного включения датчика вторжения и датчика наклона.

Каждый раз при отключении/включении датчика вторжения и датчика наклона на многофункциональном дисплее отображается сообщение.

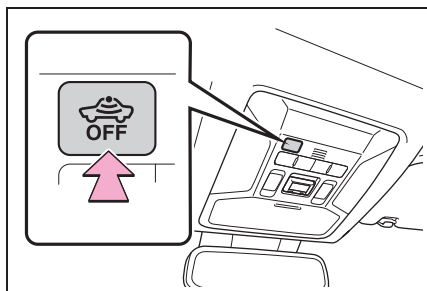

### ■ Отключение и автоматическое повторное включение датчика вторжения и датчика наклона

- Даже если датчик вторжения и датчик наклона отключены, охранная система все еще включена.
- Автомобили без интеллектуальной системы входа и запуска: Если датчик вторжения и датчик наклона отключены, установка переключателя двигателя в режим ON или отпирание дверей с помощью пульта беспроводного дистанционного управления снова включает датчик вторжения и датчик

наклона.

- Автомобили с интеллектуальной системой входа и запуска: После того как датчик вторжения и датчик наклона отключены, нажатие переключателя двигателя или отпирание дверей с помощью функции входа (при наличии) или пульта беспроводного дистанционного управления снова включает датчик вторжения и датчик наклона.
- Датчик вторжения и датчик наклона автоматически снова включаются при повторном включении охранной системы.

### ■ Сведения о датчике вторжения

Этот датчик может привести к срабатыванию охранной системы в приведенных ниже случаях:

- В автомобиле находятся люди или животные.

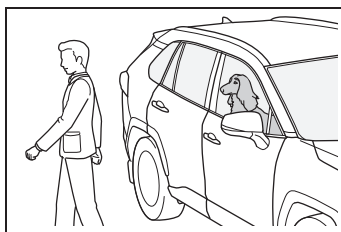

- Открыты боковое окно, люк (при наличии) или панорамный люк (при наличии).

В таком случае датчик может срабатывать в следующих случаях:

- Ветер или перемещение внутри автомобиля таких объектов, как листья или насекомые
- Ультразвуковые волны, излучаемые такими устройствами, как датчики вторжения других автомобилей
- Перемещение людей снаружи автомобиля



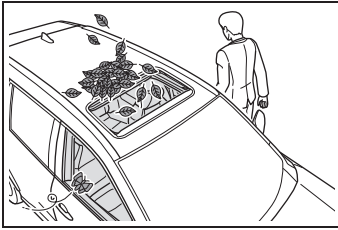

- В автомобиле находятся подвижные предметы (например, висящий аксессуар или одежда на крючках).

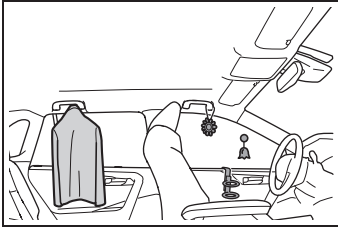

- Автомобиль поставлен на стоянку в месте, где имеются сильные вибрации или шума, например в гараже.

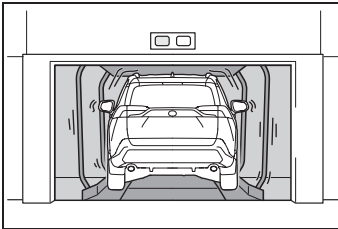

- С автомобиля удаляется снег или лед, в результате чего возникают многократные толчки или вибрация автомобиля.

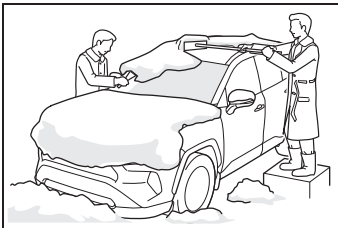

- Автомобиль находится в автоматической мойке или в мойке высоким давлением.
- Автомобиль подвержен толчкам, таким

как удары града, громовые раскаты или другие повторяющиеся толчки или вибрация.

#### ■ Сведения о датчике наклона

Этот датчик может привести к срабатыванию охранной системы в приведенных ниже случаях:

- Автомобиль транспортируется на пароме, трейлере, поезде и т.п.
- Автомобиль припаркован в гараже.
- Автомобиль находится в автомобильной мойке, перемещающей автомобиль.
- В какой-либо шине падает давление воздуха.
- Автомобиль поднимается домкратом.
- Землетрясение или просевшая дорога.



#### ВНИМАНИЕ

#### ■ Для обеспечения правильной работы датчика вторжения

- Для обеспечения правильной работы датчиков не касайтесь и не закрывайте их.



- Не распыляйте освежители воздуха или другие продукты непосредственно в отверстия датчиков.

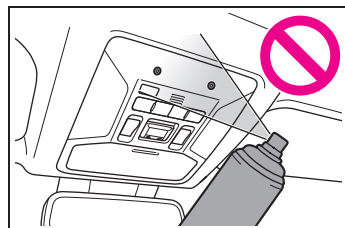

**ВНИМАНИЕ**

- При установке любых других аксессуаров, кроме оригинальных деталей Toyota, или при наличии посторонних предметов между сиденьями водителя и переднего пассажира эффективность работы датчиков может снизиться.
- Автомобили с интеллектуальной системой входа и запуска: Датчик вторжения может отключиться, когда электронный ключ находится рядом с автомобилем.

## Информация о состоянии автомобиля и индикаторы

### 2

#### 2-1. Комбинация приборов

Контрольные лампы и индикаторы .....	114
Приборы и указатели (с 4,2-дюймовым дисплеем) .....	121
Приборы и указатели (с 7-дюймовым дисплеем) .....	125
Многофункциональный дисплей .....	130
Информация о расходе топлива.....	141

## Контрольные лампы и индикаторы

Контрольные лампы и индикаторы, расположенные в комбинации приборов, на центральной панели и на наружных зеркалах заднего вида, информируют водителя о состоянии различных систем автомобиля.

## Комбинация приборов

Для пояснительных целей на следующих иллюстрациях все индикаторы и контрольные лампы показаны во включенном состоянии.

### ■ С 4,2-дюймовым дисплеем:

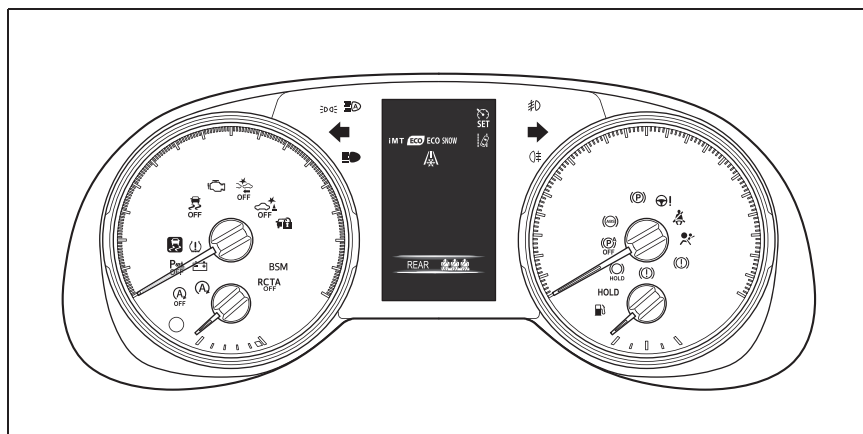

Единицы измерения, используемые на приборах и некоторых индикаторах, зависят от региона, для которого предназначен автомобиль.

### ■ С 7-дюймовым дисплеем

Для отображения спидометра можно выбрать один из двух типов, аналоговый или цифровой. (→стр. 136)

- ▶ Когда отображается аналоговый спидометр

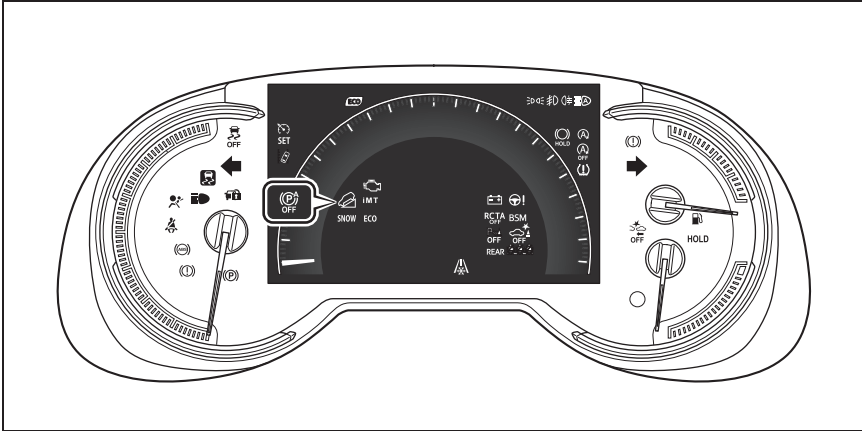

Единицы измерения, используемые на приборах и некоторых индикаторах, зависят от региона, для которого предназначен автомобиль.

- ▶ Когда отображается цифровой спидометр

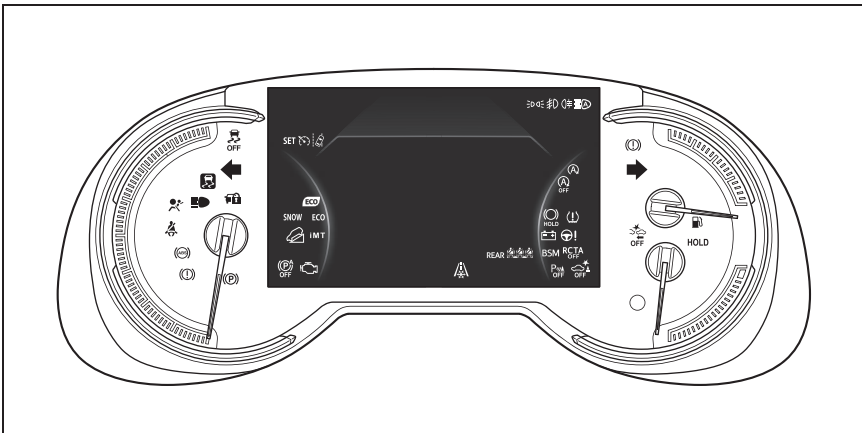

Единицы измерения, используемые на приборах и некоторых индикаторах, зависят от региона, для которого предназначен автомобиль.

## Контрольные лампы

Контрольные лампы информируют водителя о сбоях в работе указанных систем автомобиля.



(красная)

Контрольная лампа тормозной системы\*<sup>1</sup>  
(→стр. 682)



(желтая)

Контрольная лампа тормозной системы\*<sup>1</sup>  
(→стр. 682)



Контрольная лампа системы зарядки аккумулятора\*<sup>1</sup> (→стр. 683)



Контрольная лампа высокой температуры охлаждающей жидкости\*<sup>2</sup>  
(→стр. 683)



Контрольная лампа низкого давления масла в двигателе\*<sup>2</sup> (→стр. 683)



Индикатор неисправности\*<sup>1</sup> (→стр. 684)



Контрольная лампа SRS\*<sup>1</sup>  
(→стр. 684)



Контрольная лампа ABS\*<sup>1</sup>  
(→стр. 684)

Контрольная лампа системы



(красная/желтая) рулевого управления\*<sup>1</sup>  
(→стр. 685)



(желтая)

Индикатор iMT\*<sup>1</sup> (при наличии) (→стр. 685)



(мигает или горит)

Контрольная лампа PCS\*<sup>1</sup> (при наличии) (→стр. 686)



(Оранжевый)

Индикатор LTA (при наличии) (→стр. 686)



(мигает)

Индикатор LDA (при наличии) (→стр. 686)  
Индикатор отключения системы Stop & Start\*<sup>1</sup> (при наличии)  
(→стр. 686)



(мигает)

Индикатор отключения датчика помощи при парковке Toyota\*<sup>3</sup> (при наличии) (→стр. 687)



(мигает)

Индикатор PKSB OFF\*<sup>1</sup> (при наличии) (→стр. 687)



(мигает)

Индикатор RCTA OFF\*<sup>1</sup> (при наличии)  
(→стр. 688)



Индикатор

пробуксовывания\*<sup>1</sup> (→стр. 688)



Контрольная лампа системы приоритета торможения/системы Drive-Start Control (при наличии)/системы PKSB (при наличии)\*<sup>2</sup> (→стр. 689)



(мигает)

Индикатор работы системы удержания тормоза\*<sup>1</sup> (→стр. 689)



(мигает)

Индикатор стояночного тормоза (→стр. 690)



Контрольная лампа давления в шинах\*<sup>1</sup> (при наличии) (→стр. 690)



Контрольная лампа низкого уровня топлива (→стр. 690)



Индикатор напоминания о ремне безопасности водителя и переднего пассажира (→стр. 691)  
Индикаторы напоминания



о ремнях безопасности задних пассажиров (при наличии) (→стр. 691)

- \*1: Эти предупреждающие сигналы загорятся при переводе переключателя двигателя в положение ON и указывают на выполнение самопроверки системы. После запуска двигателя или по прошествии нескольких секунд они гаснут. Если индикатор не включается или не выключается, соответствующая система может быть неисправной. Для осмотра автомобиля обращайтесь к любому авторизованному ритейлеру Toyota или в авторизованную ремонтную мастерскую Toyota либо в надежную ремонтную мастерскую.
- \*2: Этот индикатор загорается на многофункциональном дисплее вместе с сообщением.
- \*3: Индикатор отключения (OFF) системы помощи при парковке Toyota включается при переводе переключателя двигателя в положение ON, когда функция системы помощи при парковке Toyota включена. Индикатор выключится через несколько секунд.



## ПРЕДУПРЕЖДЕНИЕ

### ■ Если не загорается контрольная лампа одной из систем обеспечения безопасности движения

Если при запуске двигателя не загорается контрольная лампа какой-либо из систем обеспечения безопасности движения (например, ABS или SRS), это может означать, что соответствующая система находится в неработоспособном состоянии. Следовательно, она не сможет защитить Вас при столкновении, что может привести к смертельному исходу или тяжелым травмам. В этом случае немедленно обратитесь для осмотра автомобиля к любому авторизованному ритейлеру Toyota или в авторизованную ремонтную мастерскую Toyota либо в надежную ремонтную мастерскую.

## Индикаторы

Индикаторы информируют водителя о рабочем состоянии различных систем автомобиля.



Индикатор указателей поворота (→стр. 329)



Индикатор задних фонарей (→стр. 336)



Индикатор дальнего света фар (→стр. 338)



Индикатор автоматического дальнего света фар (при наличии) (→стр. 339)



Индикатор противотуманных фар (при наличии) (→стр. 342)



Индикатор задних противотуманных фонарей (при наличии) (→стр. 342)



Индикатор интеллектуальной системы входа и запуска<sup>\*1</sup> (при наличии) (→стр. 310)



Индикатор iMT (при наличии) (→стр. 327)



Индикатор переключения передачи (при наличии) (→стр. 328)



Индикатор круиз-контроля (→стр. 396, 408, 420)



Индикатор динамического радарного круиз-контроля (при наличии) (→стр. 396, 408, 420)



Индикатор круиз-контроля "SET" (→стр. 396, 408, 420)



Индикатор ограничителя скорости (при наличии) (→стр. 423)



Индикатор LTA<sup>\*2</sup> (при наличии) (→стр. 379)



Индикатор LDA<sup>\*2</sup> (при наличии) (→стр. 388)



Индикатор отключения (OFF) датчика системы помощи при парковке Toyota<sup>\*3, 4</sup> (при наличии) (→стр. 444)



Индикатор PKSB OFF<sup>\*3, 5</sup> (при наличии) (→стр. 452)



Индикатор пробуксовывания<sup>\*5</sup> (→стр. 487)



Индикатор VSC OFF<sup>\*3, 5</sup> (→стр. 487)



Контрольная лампа PCS<sup>\*3, 5</sup> (при наличии) (→стр. 368)



Индикаторы BSM (монитор слепых зон) на наружных зеркалах заднего вида<sup>\*5, 6</sup> (при наличии) (→стр. 426)



Индикатор BSM (при наличии) (→стр. 426)



Индикатор RCTA OFF<sup>\*3, 5</sup> (при наличии) (→стр. 426)



Индикатор системы Stop & Start<sup>\*5</sup> (при наличии) (→стр. 467)



Индикатор отмены системы Stop & Start<sup>\*3, 5</sup> (при наличии) (→стр. 469)



Индикатор состояния ожидания системы удержания тормоза<sup>\*5</sup> (→стр. 334)





Индикатор работы системы удержания тормоза<sup>\*5</sup> (→стр. 334)



Индикатор системы охранной сигнализации (→стр. 84, 108)



Индикатор низкой температуры наружного воздуха<sup>\*7</sup> (→стр. 122, 127)



Индикатор экологичного движения<sup>\*5</sup> (при наличии) (→стр. 134)



Индикатор стояночного тормоза (→стр. 330)



Индикатор Auto EPB OFF<sup>\*3, 5</sup> (при наличии) (→стр. 330)



Индикатор экологичного режима Eco (→стр. 475)



Индикатор режима Sport (→стр. 475)



Индикатор режима Mud & Sand (Грязь и песок) (при наличии) (→стр. 479)



Индикатор режима Rock & Dirt (Камни и грязь) (при наличии) (→стр. 479)



Индикатор режима Snow (Снег) (при наличии) (→стр. 482)



Индикатор системы помощи при спуске по склону<sup>\*5</sup> (при наличии) (→стр. 483)



Индикатор "PASSENGER AIR BAG"<sup>\*5, 8</sup> (при наличии) (→стр. 45)

<sup>\*1</sup>: Этот индикатор загорается на многофункциональном дисплее вместе с сообщением.

<sup>\*2</sup>: Цвет и состояние (горит/мигает) индикатора изменяются в зависимости

от условий работы системы.

<sup>\*3</sup>: Индикатор включается при отключении системы.

<sup>\*4</sup>: Индикатор отключения (OFF) системы помощи при парковке Toyota включается при переводе переключателя двигателя в положение ON, когда функция системы помощи при парковке Toyota включена. Индикатор выключится через несколько секунд.

<sup>\*5</sup>: Эти предупреждающие сигналы загораются при переводе переключателя двигателя в положение ON и указывают на выполнение самопроверки системы. После запуска двигателя или по прошествии нескольких секунд они гаснут. Если какие-то индикаторы не включаются или не выключаются, соответствующая система может быть неисправной. Для осмотра автомобиля обращайтесь к любому авторизованному ритейлеру Toyota или в авторизованную ремонтную мастерскую Toyota либо в надежную ремонтную мастерскую.



<sup>\*6</sup>: Этот индикатор загорается на наружных зеркалах заднего вида.

<sup>\*7</sup>: Если наружная температура не превышает 3 °C, индикатор мигает приблизительно 10 секунд, затем горит ровным светом.

<sup>\*8</sup>: Этот индикатор загорается на центральной панели.

### ■ Индикаторы BSM (монитора слепых зон) наружных зеркал заднего вида (при наличии)

Для проверки работоспособности индикаторы BSM в наружных зеркалах заднего вида загораются в следующих ситуациях:

- Если переключатель двигателя переводится в режим ON, когда функция BSM включена на экране  на многофункциональном дисплее.
- Если функция BSM включается на экране  на многофункциональном дисплее, когда переключатель двигателя находится в режиме ON.

Если система работает правильно, индикаторы наличия автомобиля в слепой зоне (BSM), расположенные на наружных зеркалах заднего вида, погаснут через несколько секунд.

Если индикаторы BSM в наружных зеркалах заднего вида не загораются или не гаснут, в системе возможна неисправность.

В этом случае для осмотра автомобиля обратитесь к любому авторизованному ритейлеру Toyota или в авторизованную ремонтную мастерскую Toyota либо в надежную ремонтную мастерскую.

## Приборы и указатели (с 4,2-дюймовым дисплеем)

На панели приборов отображается различная информация о движении.

### Индикация приборов

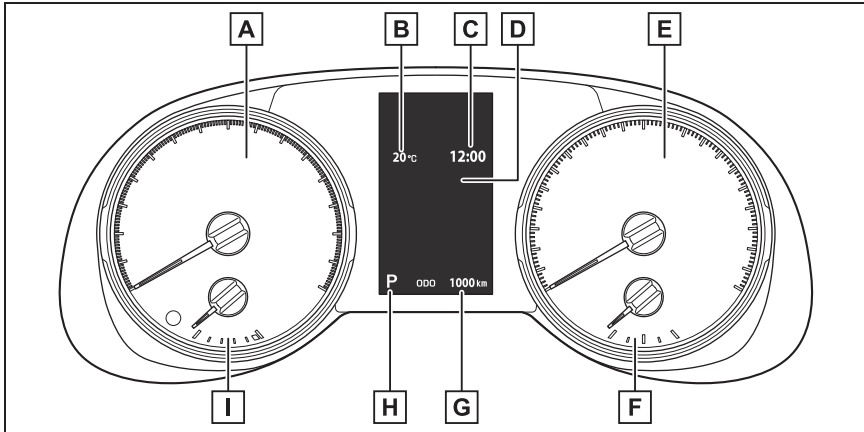

Отображаемые на приборе единицы измерения зависят от региона использования автомобиля.

#### **A** Тахометр

Показывает скорость вращения двигателя в оборотах в минуту.

#### **B** Температура наружного воздуха (→стр. 122)

#### **C** Часы (→стр. 123)

#### **D** Многофункциональный дисплей

Предоставляет водителю различную информацию, связанную с вождением автомобиля (→стр. 130)

Отображает предупреждения в случае неполадок (→стр. 694)

#### **E** Спидометр

Показывает скорость автомобиля.

#### **F** Указатель уровня топлива

Отображение количества топлива, остающегося в баке.

#### **G** Индикация одометра, маршрутного счетчика и регулятора подсветки комбинации приборов

Одометр:

Показывает общий пробег автомобиля.

Маршрутный счетчик:

Показывает пробег автомобиля с момента последнего обнуления счетчика. Счетчики “А” и “В” можно использовать для записи и отображения различных расстояний независимо друг от друга.

Управление освещением комбинации приборов:

Показывает яркость подсветки комбинации приборов, которую можно регулировать.

**H** Индикатор положения трансмиссии и диапазона переключения/ступени трансмиссии

Показывает выбранное положение трансмиссии или диапазон переключения/ступень трансмиссии (→стр. 315, 320)

**I** Указатель температуры охлаждающей жидкости

Показывает температуру охлаждающей жидкости двигателя.

#### ■ Подсветка приборов и дисплея включается, когда

Переключатель двигателя находится в положении ON.

#### ■ Отображение температуры наружного воздуха

- В следующих ситуациях может отображаться неверное значение температуры наружного воздуха или изменение показаний может происходить дольше, чем обычно.
- При остановке или движении на низкой скорости (менее 20 км/ч)
- При резком изменении наружной температуры (при въезде в гараж, туннель и т. п. или выезде из них)
- Значок “-” или “E” означает возможное наличие неисправности в системе. Обратитесь к любому авторизованному ритейлеру Toyota или в авторизованную ремонтную мастерскую Toyota либо в надежную ремонтную мастерскую.
- Показывает температуру наружного воздуха в диапазоне от -40 до 50 °C.
- Если наружная температура не превышает 3 °C, индикатор  мигает приблизительно 10 секунд, затем горит постоянно.

#### ■ Жидкокристаллический дисплей

→стр. 132



#### ПРЕДУПРЕЖДЕНИЕ

##### ■ Работа информационного дисплея при низкой температуре

Перед использованием жидкокристаллического информационного дисплея сначала прогрейте салон автомобиля. В условиях слишком низких температур экран дисплея может работать медленно, и смена информации на дисплее будет происходить с задержкой.

Например, существует задержка между переключением передач водителем и отображением на дисплее номера включенной передачи. В результате этой задержки водитель может снова понизить передачу, что может привести к быстрому и чрезмерному торможению двигателем и стать причиной аварии с получением тяжелых травм или смертельным исходом.

**ВНИМАНИЕ****■ Во избежание повреждения двигателя и его деталей**

- Не допускайте перехода стрелки тахометра в красную зону, указывающую максимальное число оборотов двигателя.
- Если стрелка указателя температуры охлаждающей жидкости находится в красной зоне ("Н"), двигатель может быть перегрет. В таком случае немедленно остановите автомобиль в безопасном месте и проверьте двигатель после того, как он полностью охладится. (→стр. 730)

**Использование переключателя "ODO TRIP"**

Служит для переключения элементов одометра, маршрутного счетчика А, маршрутного счетчика В и яркости подсветки комбинации приборов путем нажатия на переключатель "ODO TRIP".

- Если при отображении маршрутного счетчика нажать этот переключатель и удерживать его нажатым, показания счетчика сбрасываются на ноль.
- Если при индикации регулятора подсветки комбинации приборов нажать этот переключатель и удерживать его нажатым, производится регулировка яркости подсветки комбинации приборов.

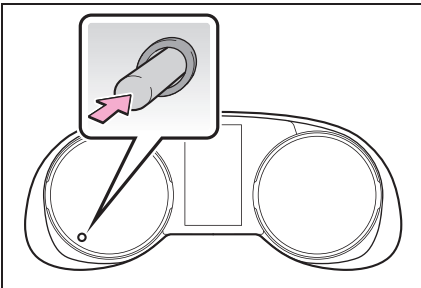
**■ Регулировка яркости подсветки комбинации приборов**

Можно отдельно регулировать яркость подсветки комбинации приборов при включенных и при выключенных задних габаритных фонарях. Однако при ярком наружном освещении (днем и т. п.) при включении задних габаритных фонарей яркость подсветки комбинации приборов не изменяется.

**Установка часов**





Часы можно настроить либо на многофункциональном дисплее, либо в навигационной/мультимедийной системе.

- ▶ Автомобили без навигационной или мультимедийной системы

Открыв экран "Часы :00" с экрана  многофункционального дисплея, можно изменять следующие параметры часов.

- Сброс индикации минут
- Переключение часов между 24-часовым и 12-часовым форматами отображения.
- Установка времени

**■ Сброс индикации минут**

- 1 Нажмите  или  переключателей управления приборами на рулевом колесе и выберите пункт .
- 2 Нажимая  или  на переключателях управления приборами на рулевом колесе, выберите пункт "Часы :00".

Нажав  на переключателях управления приборами на экране "Часы :00", можно задать для

параметра “Минуты” значение 00.











- Минуты от 0 до 29 округляются вниз.

(Например, от 1:00 до 1:29 отображаются как 1:00)

- Минуты от 30 до 59 округляются вверх.

(Например, от 1:30 до 1:59 отображаются как 2:00)

### ■ Установка времени

- 1 Нажмите  или  переключателей управления приборами на рулевом колесе и выберите пункт .
- 2 Нажимая  или  на переключателях управления приборами на рулевом колесе, выберите пункт “Часы :00”.
- 3 На экране “Часы :00” нажмите и удерживайте кнопку  на переключателях управления приборами.
- 4 Выберите “12Н/24Н”, “Время” или “Минуты” с помощью кнопки  или  переключателей управления приборами.
- 5 Кнопками  или  на переключателях управления приборами измените показания на экране.

После завершения установки нажмите  для возврата к предыдущему экрану.

- ▶ Автомобили с навигационной или мультимедийной системой

См. “РУКОВОДСТВО ДЛЯ

ВЛАДЕЛЬЦА ПО СИСТЕМЕ НАВИГАЦИИ И МУЛЬТИМЕДИЙНОЙ СИСТЕМЕ” или “РУКОВОДСТВО ДЛЯ ВЛАДЕЛЬЦА ПО МУЛЬТИМЕДИЙНОЙ СИСТЕМЕ”.

## Приборы и указатели (с 7-дюймовым дисплеем)

На панели приборов отображается различная информация о движении.

### Индикация приборов

Для отображения спидометра можно выбрать один из двух типов, аналоговый или цифровой. (→стр. 136)

#### ▶ Аналоговый спидометр

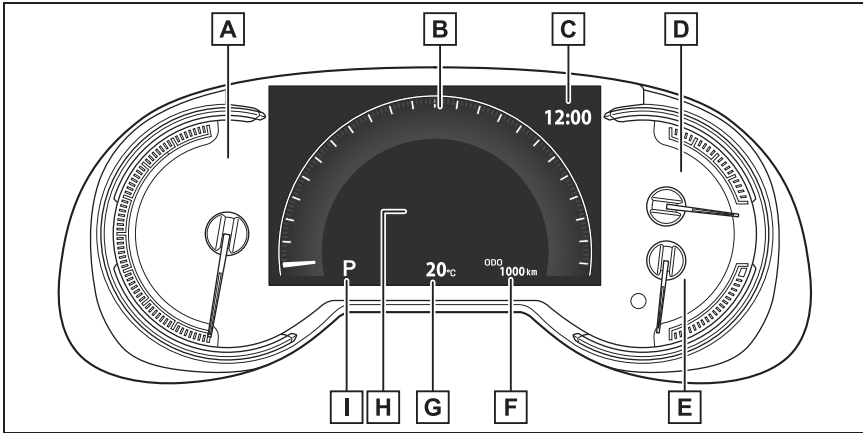

Отображаемые на приборе единицы измерения зависят от региона использования автомобиля.

#### **A** Тахометр

Показывает скорость вращения двигателя в оборотах в минуту.

#### **B** Спидометр

Показывает скорость автомобиля.

#### **C** Часы (→стр. 129)

#### **D** Указатель уровня топлива

Отображение количества топлива, остающегося в баке.

#### **E** Указатель температуры охлаждающей жидкости

Показывает температуру охлаждающей жидкости двигателя.

#### **F** Индикация одометра, маршрутного счетчика и регулятора подсветки комбинации приборов

Одометр:

Показывает общий пробег автомобиля.

Маршрутный счетчик:

Показывает пробег автомобиля с момента последнего обнуления счетчика. Счетчики “А” и “В” можно использовать для записи и отображения различных расстояний независимо друг от друга.

Управление освещением комбинации приборов:

Показывает яркость подсветки комбинации приборов, которую можно регулировать.

**G** Температура наружного воздуха (→стр. 127)

**H** Многофункциональный дисплей

Предоставляет водителю различную информацию, связанную с вождением автомобиля (→стр. 130)

Отображает предупреждения в случае неполадок (→стр. 694)

**I** Индикатор положения трансмиссии и диапазона переключения/ступени трансмиссии

Показывает выбранное положение трансмиссии или диапазон переключения/ступень трансмиссии (→стр. 315, 320)

► Цифровой спидометр

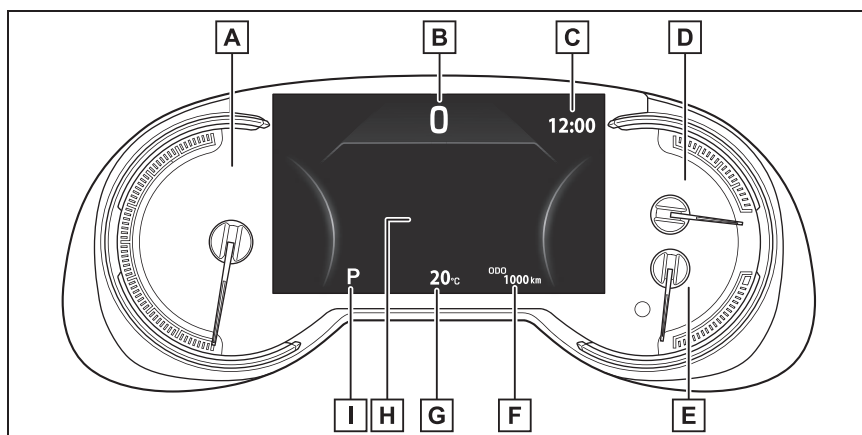

Отображаемые на приборе единицы измерения зависят от региона использования автомобиля.

**A** Тахометр

Показывает скорость вращения двигателя в оборотах в минуту.

**B** Спидометр

Показывает скорость автомобиля.



**C** Часы (→стр. 129)

**D** Указатель уровня топлива

Отображение количества топлива, остающегося в баке.

**E** Указатель температуры охлаждающей жидкости

Показывает температуру охлаждающей жидкости двигателя.

**F** Индикация одометра, маршрутного счетчика и регулятора подсветки комбинации приборов

Одометр:

Показывает общий пробег автомобиля.

Маршрутный счетчик:

Показывает пробег автомобиля с момента последнего обнуления счетчика. Счетчики “А” и “В” можно использовать для записи и отображения различных расстояний независимо друг от друга.

Управление освещением комбинации приборов:

Показывает яркость подсветки комбинации приборов, которую можно регулировать.

**G** Температура наружного воздуха (→стр. 127)

**H** Многофункциональный дисплей

Предоставляет водителю различную информацию, связанную с вождением автомобиля (→стр. 130)

Отображает предупреждения в случае неполадок (→стр. 694)

**I** Индикатор положения трансмиссии и диапазона переключения/ступени трансмиссии

Показывает выбранное положение трансмиссии или диапазон переключения/ступень трансмиссии (→стр. 315, 320)

#### ■ Подсветка приборов и дисплея включается, когда

Переключатель двигателя находится в положении ON.

#### ■ При изменении режима движения

- Цвет спидометра изменяется в соответствии с выбранным режимом движения. (→стр. 475)
- Модели с полным приводом: Цвет спидометра изменяется в соответствии с выбранным режимом движения или режимом системы Multi-terrain Select. (→стр. 475, 478)

#### ■ Отображение температуры наружного воздуха

- В следующих ситуациях может отображаться неверное значение температуры наружного воздуха или изменение показаний может происходить дольше, чем обычно.
  - При остановке или движении на низкой скорости (менее 20 км/ч)
  - При резком изменении наружной температуры (при въезде в гараж, туннель и т. п. или выезде из них)
- Значок “-” или “E” означает возможное наличие неисправности в системе. Обратитесь к любому авторизованному

ритейлеру Toyota или в авторизованную ремонтную мастерскую Toyota либо в надежную ремонтную мастерскую.

- Показывает температуру наружного воздуха в диапазоне от  $-40$  до  $50$  °C.
- Если наружная температура не превышает  $3$  °C, индикатор  мигает приблизительно 10 секунд, затем горит постоянно.

#### ■ Жидкокристаллический дисплей

→стр. 132

#### ■ Персональная настройка

Настройки (например, отображение приборов) можно изменить на экране  многофункционального дисплея. (→стр. 136)



#### ПРЕДУПРЕЖДЕНИЕ

##### ■ Работа информационного дисплея при низкой температуре

Перед использованием жидкокристаллического информационного дисплея сначала прогрейте салон автомобиля. В условиях слишком низких температур экран дисплея может работать медленно, и смена информации на дисплее будет происходить с задержкой.

Например, существует задержка между переключением передач водителем и отображением на дисплее номера включенной передачи. В результате этой задержки водитель может снова понизить передачу, что может привести к быстрому и чрезмерному торможению двигателем и стать причиной аварии с получением тяжелых травм или смертельным исходом.



#### ВНИМАНИЕ

##### ■ Во избежание повреждения двигателя и его деталей

- Не допускайте перехода стрелки тахометра в красную зону, указывающую максимальное число оборотов двигателя.
- Если стрелка указателя температуры охлаждающей жидкости находится в красной зоне ("H"), двигатель может быть перегрет. В таком случае немедленно остановите автомобиль в безопасном месте и проверьте двигатель после того, как он полностью охладится. (→стр. 730)

#### Использование

##### переключателя "ODO TRIP"

Служит для переключения элементов одометра, маршрутного счетчика A, маршрутного счетчика B и яркости подсветки комбинации приборов путем нажатия на переключатель "ODO TRIP".

- Если при отображении маршрутного счетчика нажать этот переключатель и удерживать его нажатым, показания счетчика сбрасываются на ноль.
- Если при индикации регулятора подсветки комбинации приборов нажать этот переключатель и удерживать его нажатым, производится регулировка яркости подсветки комбинации приборов.

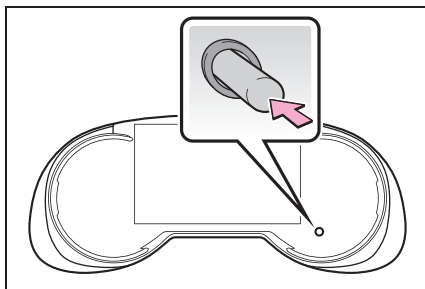

### ■ Регулировка яркости подсветки комбинации приборов

Можно отдельно регулировать яркость подсветки комбинации приборов при включенных и при выключенных задних габаритных фонарях. Однако при ярком наружном освещении (днем и т. п.) при включении задних габаритных фонарей яркость подсветки комбинации приборов не изменяется.

### ■ Установка часов





Часы можно настроить либо на многофункциональном дисплее, либо в навигационной/мультимедийной системе.

- ▶ Автомобили без навигационной или мультимедийной системы

Открыв экран “Часы :00” с экрана  многофункционального дисплея, можно изменять следующие параметры часов.

- Сброс индикации минут
- Переключение часов между 24-часовым и 12-часовым форматами.
- Установка времени

#### ■ Сброс индикации минут

- 1 Нажмите  или  переключателей управления приборами на рулевом колесе и выберите пункт .
- 2 Нажимая  или  на переключателях управления приборами на рулевом колесе, выберите пункт “Часы :00”.

Нажав  на переключателях управления приборами на экране “Часы :00”, можно задать для

параметра “Минуты” значение 00.











- Минуты от 0 до 29 округляются вниз.

(Например, от 1:00 до 1:29 отображаются как 1:00)

- Минуты от 30 до 59 округляются вверх.

(Например, от 1:30 до 1:59 отображаются как 2:00)

#### ■ Установка времени

- 1 Нажмите  или  переключателей управления приборами на рулевом колесе и выберите пункт .
- 2 Нажимая  или  на переключателях управления приборами на рулевом колесе, выберите пункт “Часы :00”.
- 3 На экране “Часы :00” нажмите и удерживайте кнопку  на переключателях управления приборами.
- 4 Выберите “12Н/24Н”, “Время” или “Минуты” с помощью кнопки  или  переключателей управления приборами.
- 5 Кнопками  или  на переключателях управления приборами измените показания на экране.

После завершения установки нажмите  для возврата к предыдущему экрану.

- ▶ Автомобили с навигационной или мультимедийной системой

См. “РУКОВОДСТВО ДЛЯ

ВЛАДЕЛЬЦА ПО СИСТЕМЕ НАВИГАЦИИ И МУЛЬТИМЕДИЙНОЙ СИСТЕМЕ" или "РУКОВОДСТВО ДЛЯ ВЛАДЕЛЬЦА ПО МУЛЬТИМЕДИЙНОЙ СИСТЕМЕ".

## Многофункциональный дисплей

Многофункциональный дисплей служит для отображения информации о топливной экономичности, а также различного типа информации, связанной с вождением. На многофункциональном дисплее можно также изменять настройки отображения и др.

## Отображаемая информация

На многофункциональном дисплее отображается следующая информация.

### ■ Автомобили с 4,2-дюймовым дисплеем

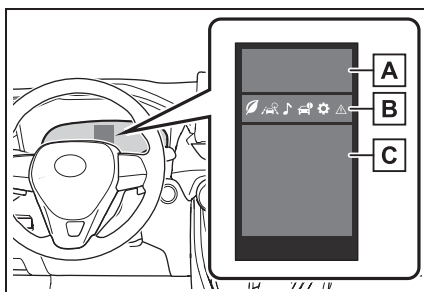

#### **A** Сведения систем помощи при вождении

При работе системы RSA (при наличии) отображаются распознанные знаки.  
(→стр. 392)

Выводится изображение, если работают следующие системы и выбран значок

меню, отличный от значка :

- LTA (Lane Tracing Assist, система отслеживания полосы) (при наличии)  
(→стр. 373)

- LDA (система предупреждения о выходе за пределы полосы с рулевым управлением) (при наличии) (→стр. 384)
- Динамический радарный круиз-контроль в полном диапазоне скоростей (при наличии) (→стр. 396)
- Динамический радарный круиз-контроль (при наличии) (→стр. 408)
- Круиз-контроль (при наличии) (→стр. 420)
- Ограничитель скорости (при наличии) (→стр. 423)

**B** Значки меню (→стр. 132)

**C** Область отображения информации

Выбрав значок меню, можно отобразить разнообразную информацию.

Кроме того, в некоторых ситуациях будет отображаться предупреждение или всплывающий экран предложения/рекомендации.

#### ■ Автомобили с 7-дюймовым дисплеем

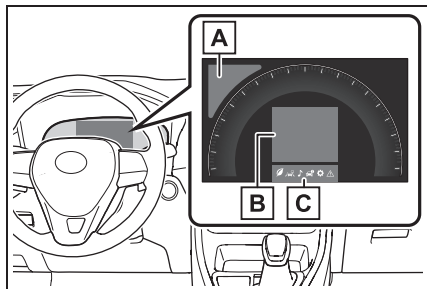

**A** Сведения систем помощи при вождении

При работе системы RSA (при наличии) отображаются распознанные знаки. (→стр. 392)

Выводится изображение, если работают следующие системы и выбран значок

меню, отличный от значка :

- LTA (Lane Tracing Assist, система отслеживания полосы) (при наличии) (→стр. 373)
- LDA (система предупреждения о выходе за пределы полосы с рулевым управлением) (при наличии) (→стр. 384)
- Динамический радарный круиз-контроль в полном диапазоне скоростей (при наличии) (→стр. 396)
- Динамический радарный круиз-контроль (при наличии) (→стр. 408)
- Круиз-контроль (при наличии) (→стр. 420)
- Ограничитель скорости (при наличии) (→стр. 423)

**B** Область отображения информации

Выбрав значок меню, можно отобразить разнообразную информацию.

Кроме того, в некоторых ситуациях будет отображаться предупреждение или всплывающий экран предложения/рекомендации.

**C** Значки меню (→стр. 132)

#### ■ Многофункциональный дисплей отображается, когда

Переключатель двигателя находится в положении ON.

#### ■ При изменении режима движения

- Цвет фона многофункционального дисплея изменяется в соответствии с выбранным режимом движения. (→стр. 475)
- Модели с полным приводом: Цвет фона многофункционального дисплея изменяется в соответствии с выбранным режимом движения или режимом системы Multi-terrain Select. (→стр. 475, 478)

### ■ Жидкокристаллический дисплей

На дисплее могут быть видны небольшие темные или светлые точки. Это явление характерно для жидкокристаллических дисплеев и не препятствует работе с дисплеем.

### Переключение индикации

Управление многофункциональным дисплеем выполняется при помощи переключателей управления приборами.

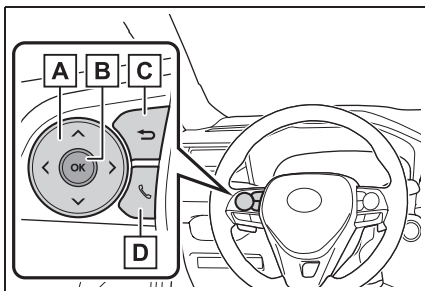

- A** Прокрутка экрана\* /переключение отображения\* /перемещение курсора
- B** Нажатие: Ввод/установка  
Нажатие и удержание: Сброс/отображение настраиваемых параметров
- C** Возврат к предыдущему экрану
- D** Отправка или прием вызова и отображение истории вызовов (при наличии)  
Во взаимодействии с системой громкой связи отображается экран отправки или приема вызова. Подробные сведения о системе громкой связи см. в документе “РУКОВОДСТВО

ДЛЯ ВЛАДЕЛЬЦА ПО СИСТЕМЕ НАВИГАЦИИ И МУЛЬТИМЕДИЙНОЙ СИСТЕМЕ” или “РУКОВОДСТВО ДЛЯ ВЛАДЕЛЬЦА ПО МУЛЬТИМЕДИЙНОЙ СИСТЕМЕ”.

- \*: На экранах, на которых возможна прокрутка экрана и переключение отображения, отображается полоса прокрутки или круглый значок с количеством зарегистрированных экранов.

### ! ПРЕДУПРЕЖДЕНИЕ

#### ■ Меры предосторожности при движении

С целью обеспечения безопасности во время движения избегайте работы с переключателями управления приборами и не смотрите на многофункциональный дисплей в течение длительного времени. Остановите автомобиль и затем используйте переключатель управления приборами. Несоблюдение этих рекомендаций может привести к неверному управлению рулевым колесом и, как следствие, к аварии.

### Значки меню

Информацию, связанную с каждым значком, можно вывести на экран, выбрав этот значок с помощью переключателей управления приборами.

Некоторые данные могут отображаться автоматически в зависимости от ситуации.

Значок	Индикация
	Индикация информации, связанной с вождением автомобиля (→стр. 133)
	Индикация информации системы помощи при вождении (→стр. 135)
	Отображение экрана аудиосистемы (при наличии) (→стр. 135)
	Отображение информации об автомобиле (→стр. 135)
	Отображение настроек (→стр. 136)
	Отображение предупреждений (→стр. 140)

### Вывод информации, связанной с вождением автомобиля

Выберите для отображения данных о расходе топлива в разных форматах.

#### ■ Отображение спидометра/запас хода (4,2-дюймовый дисплей)

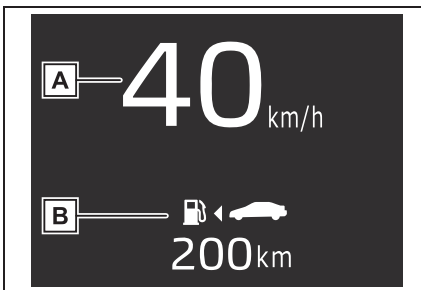

#### **А** Отображение спидометра

Показывает скорость автомобиля.

#### **В** Пробег на оставшемся топливе

Отображается запас хода с оставшимся

топливом. (→стр. 134)

#### ■ Топливная экономичность

Отображается следующая информация.



#### **А** Пробег на оставшемся топливе

Отображается запас хода с оставшимся топливом. (→стр. 134)

#### **В** Текущий расход топлива

Показывает текущий мгновенный расход топлива.

#### **С** Средний расход топлива

Отображается средний расход топлива с момента сброса этой функции или средний расход топлива после запуска двигателя или заправки.\*1, 2, 3

Отображается средний расход топлива, выбранный в параметре "Расход топлива"

на экране . (→стр. 136)

\*1: Отображаемое значение расхода топлива является лишь ориентировочным.

\*2: Средний расход топлива с момента сброса функции можно сбросить, нажав и удерживая .

\*3: Средний расход топлива после пуска сбрасывается при каждой остановке двигателя.

### ■ Индикатор экологичного движения (при наличии)/запас хода

- ▶ Отображаемая информация

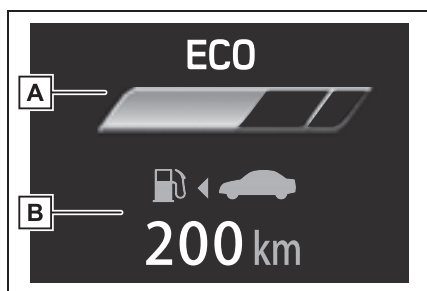

**A** Индикатор экологичного движения

**B** Пробег на оставшемся топливе

Отображается запас хода с оставшимся топливом. (→стр. 134)

- ▶ Индикатор экологичного движения

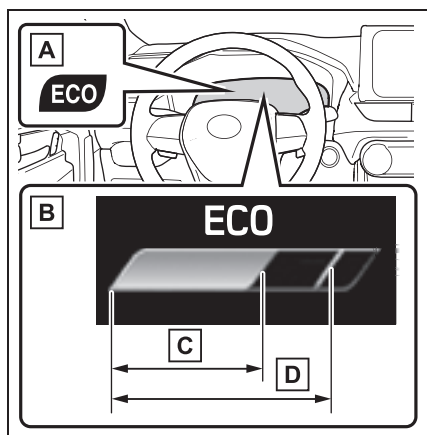

**A** Индикатор экологичного движения

Во время экологически благоприятного ускорения (экологичное движение) включается индикатор экологичного движения. Если ускорение выходит за пределы зоны экологичного движения или

если автомобиль стоит, этот индикатор гаснет.

**B** Отображение зоны экологичного движения

Отображает зону экологичного движения с учетом текущего значения коэффициента, основанного на ускорении.

**C** Значение коэффициента экологичного движения, вычисляемое на основании значения ускорения.

Если ускорение выходит за пределы зоны экологичного движения, мигает правая сторона дисплея зоны экологичного движения.

При этом индикатор экологичного движения гаснет.

**D** Зона экологичного движения

### ■ Пробег на оставшемся топливе

- Это расстояние определяется на основании среднего расхода топлива. Поэтому фактическое расстояние, которое может проехать автомобиль, может отличаться от отображаемого на дисплее.
- При добавлении в бак небольшого количества топлива показания могут остаться прежними. На время заправки выключайте переключатель двигателя. Если заправка осуществляется без перевода переключателя двигателя в положение выключения, дисплей может не обновиться.
- Если отображается сообщение "Дозаправка", это означает, что топлива осталось мало и невозможно рассчитать расстояние, которое можно проехать на оставшемся топливе. Немедленно заправьтесь.



### ■ Индикатор экологичного движения не работает в следующих случаях

Индикатор экологичного движения не функционирует в следующих условиях:

- Рычаг управления трансмиссией находится в любом положении, кроме D.
- Используется подрулевой переключатель передач (при наличии).
- Не выбран ни обычный режим, ни режим экологичного движения.
- Скорость автомобиля составляет приблизительно 130 км/ч или выше.

### Индикация информации системы помощи при вождении

#### ■ Индикация информации системы помощи при вождении

Выберите для отображения состояния следующих систем:

- LTA (Lane Tracing Assist, система отслеживания полосы)\* (→стр. 373)
- LDA (система предупреждения о выходе за пределы полосы с рулевым управлением)\* (→стр. 384)
- Динамический радарный круиз-контроль в полном диапазоне скоростей\* (→стр. 396)
- Динамический радарный круиз-контроль\* (→стр. 408)
- Круиз-контроль\* (→стр. 420)
- Ограничитель скорости\* (→стр. 423)

\*: При наличии

#### ■ Отображение информации навигационной системы (при наличии)

Выберите для отображения следующей информации, связанной

с навигационной системой.

- Ведение по маршруту
- Отображение компаса

### Отображение экрана аудиосистемы (при наличии)

Выберите для активации выбора источника аудио или трека на дисплее.

### Отображение информации об автомобиле

#### ■ Информация о движении

2 элемента, выбранные с помощью параметра “Инф. о поездке” (средняя скорость, расстояние и прошедшее время), могут отображаться по вертикали.

Отображаемая информация изменяется в соответствии с параметром “Тип инф. о движ.” (с момента запуска системы или между сбросами). (→стр. 136)

Отображаемая информация является лишь ориентировочной.

Будут отображаться указанные ниже элементы.

- “Псле зап-ска”
- “Средн. Скорость”: показывает среднюю скорость автомобиля с момента последнего запуска двигателя\*
- “Расстояние”: показывает расстояние, пройденное с момента запуска двигателя\*
- “Пройденное время”: показывает время, прошедшее с момента запуска двигателя\*

\*: Эти пункты сбрасываются при каждой остановке двигателя.

- “После сброса”

- “Средн. Скорость”: показывает среднюю скорость автомобиля с момента последнего сброса показаний\*
- “Расстояние”: показывает расстояние, пройденное с момента сброса показаний\*
- “Пройденное время”: показывает время, прошедшее с момента сброса показаний\*

\*: Для сброса откройте требуемый пункт и нажмите и удерживайте .

### ■ Индикация системы полного привода (модели с полным приводом)

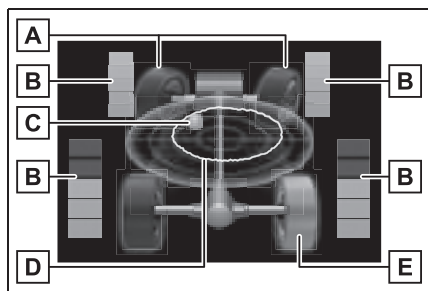

#### **A** Индикация направления переднего колеса

Показывает угол и направление поворота рулевого колеса посредством изменения положения передних колес на экране.

#### **B** Индикация распределения крутящего момента

Показывает состояние привода каждого колеса с использованием 6 уровней, от 0 до 5.

#### **C** Индикация вектора G-force\*

Показывает величину и направление вектора G-force, действующего на автомобиль, посредством изменения положения шарика на экране.

#### **D** Максимальное перемещение G-

#### force\*

Этот пункт связан с индикацией вектора G-force и показывает ход последних перемещений шарика.

Нажмите и удерживайте  для сброса значений.

#### **E** Индикация пробуксовки колес





Когда колесо пробуксовывает, соответствующий значок на дисплее меняет цвет и мигает.

\*: Этот пункт отображается, только если выбран спортивный режим движения.

## Отображение настроек

Настройки автомобиля и содержимое, отображаемое на экране, можно изменить с помощью переключателей управления приборами.

### ■ Процедура задания

- 1 Используйте  или  на переключателях управления приборами и выберите .
- 2 Нажимая  или  на переключателях управления приборами, выберите требуемый пункт.
  - Если на экране настройки функция включается или выключается либо изменяется громкость и т. п., настройка изменяется при каждом нажатии кнопки .
  - Для функций с возможностью выбора параметров, содержимого экрана и т. п., экран настройки отображается, если нажать и удерживать . Когда

отображается экран настройки, выберите настройку или требуемое значение (время и т. п.)

с помощью .

### 3 После изменения настроек

нажмите  на переключателях управления приборами.

#### ■ “Часы :00” (при наличии) (→стр. 123, 129)

Выберите для настройки часов.

#### ■ LTA (Lane Tracing Assist, система отслеживания полосы) (при наличии) (→стр. 373)

Выберите для настройки следующих пунктов.

##### ● “Центр.полож.”

Выберите для включения или отключения функции движения по центру полосы.

##### ● “Усил.рул.упр.”

Выберите для включения или отключения функции помощи в управлении рулевым колесом.

##### ● “Чувств-ть”

Выберите для задания чувствительности системы предупреждения о выходе за пределы полосы.

##### ● “рыскание”

Выберите для включения или отключения предупреждения о рыскании автомобиля.

##### ● “чувств.рыск.”

Выберите для задания чувствительности предупреждения о рыскании автомобиля.

#### ■ LDA (система предупреждения о выходе за пределы полосы с рулевым управлением) (при наличии) (→стр. 384)

Выберите для настройки следующих пунктов.

##### ● “Усил.рул.упр.”

Выберите для включения или отключения функции помощи в управлении рулевым колесом.

##### ● “Чувств-ть”

Выберите для задания чувствительности предупреждения.

##### ● “рыскание”

Выберите для включения или отключения предупреждения о рыскании автомобиля.

##### ● “чувств.рыск.”

Выберите для задания чувствительности предупреждения о рыскании автомобиля.

#### ■ PCS (Pre-Collision System, система предаварийной безопасности) (при наличии) (→стр. 365)

Выберите для настройки следующих пунктов.

##### ● PCS вкл./выкл.

Выберите для включения или отключения системы предаварийной безопасности.

##### ● “Чувств-ть”

Выберите для изменения времени предупреждения перед столкновением.

#### ■ BSM (Blind Spot Monitor, монитор слепых зон) (при наличии) (→стр. 425)

Выберите для настройки следующих пунктов.

##### ● Включение или выключение BSM (Blind Spot Monitor, монитор слепых зон)

Выберите для включения или отключения системы BSM.

##### ● “Яркость”

Выберите для переключения яркости индикаторов в наружных зеркалах заднего вида. (→стр. 426)

##### ● “Чувств-ть” (при наличии)

Выберите для изменения момента предупреждения о приближающемся

транспортном средстве.

■  **Р** (Датчик системы помощи при парковке Toyota) (при наличии) (→стр. 442)

Выберите для настройки следующих пунктов.

- Включение/отключение датчика системы помощи при парковке Toyota

Выберите для включения или выключения датчика помощи при парковке Toyota.

- “Громк.”

Выберите для задания громкости звукового сигнала, который подается при срабатывании системы помощи при парковке Toyota.

■ **RCTA (Rear Crossing Traffic Alert, функция предупреждения водителя о наличии других автомобилей) (при наличии) (→стр. 425)**

- Включение/выключение RCTA (Rear Crossing Traffic Alert, функция предупреждения водителя о наличии других автомобилей)

Выберите для включения или отключения системы RCTA.

- “Громк.”

Выберите для изменения громкости звукового сигнала RCTA.

■  **Система PKSB (Parking Support Brake, торможение для помощи при парковке) (при наличии) (→стр. 451)**

Выберите для включения или отключения функции торможения для помощи при парковке.

■  **RSA (Road Sign Assist, система информирования о дорожных знаках) (при наличии) (→стр. 392)**

Выберите для настройки следующих пунктов.

- Включение/отключение системы информирования о дорожных знаках

Выберите для включения или отключения системы RSA.

- “Способ уведомл.”

Выберите для изменения каждого из способов уведомления, используемых для уведомления водителя, когда система обнаруживает знак ограничения скорости, запрета обгона и запрета въезда.

- “Уровень увед.”

Выберите для изменения каждого из уровней уведомления, используемых для уведомления водителя, когда система обнаруживает знак ограничения скорости.

■ **DRCC(RSA) (при наличии) (→стр. 404)**

Выберите для включения/отключения динамического радарного круиз-контроля с распознаванием дорожных знаков.

■  **Настройки системы автомобиля**

-  PBD (Power Back Door, дверь багажного отделения с электроприводом) (при наличии) (→стр. 186)

Выберите для настройки следующих пунктов.

- Параметры системы

Выберите для включения или отключения системы электропривода двери багажного отделения.

- “Громкая связь”\*

Выберите для включения/отключения бесконтактного управления электроприводом двери багажного отделения.

- “рег. откр.”

Выберите открытое положение, когда дверь багажного отделения с электроприводом полностью открыта.

- “Громк.”

Выберите для задания громкости звукового сигнала, который подается при срабатывании системы электропривода двери багажного отделения.

\*: Автомобили с электроприводом двери багажного отделения с бесконтактным управлением

-  (Система Stop & Start) (при наличии) (→стр. 467)

Выберите для задания длительности работы системы Stop & Start при включенном переключателе “A/C” системы кондиционирования воздуха.

- “TPWS” (Система контроля давления в шинах) (при наличии) (→стр. 632)

- “Задать давление”

Выберите для инициализации системы контроля давления в шинах.

- “Замена колес”

Выберите для изменения набора идентификационных кодов датчика системы контроля давления в шинах. Для активации этой функции следует зарегистрировать второй набор идентификационных кодов датчиков системы контроля давления в шинах у любого авторизованного ритейлера Toyota, в авторизованной ремонтной мастерской Toyota или в любой другой надежной ремонтной мастерской. За информацией об изменении набора

идентификационных кодов обратитесь к любому авторизованному ритейлеру Toyota или в авторизованную ремонтную мастерскую Toyota либо в надежную ремонтную мастерскую.

## ■ Настройки

- “Язык”

Выберите для изменения языка многофункционального дисплея.

- “Ед.измерения”

Выберите для изменения отображаемых единиц измерения.

- “Тип приборов” (7-дюймовый дисплей)

Выберите для изменения отображения спидометра.

-  (Индикатор экологичного движения) (при наличии) (→стр. 134)

Выберите для активации/отключения индикатора экологичного движения.

-  (Параметры вывода информации о движении)

Выберите для изменения отображения расхода топлива (→стр. 133).

-  (Настройки аудиосистемы) (при наличии)

Выберите для включения или отключения экрана .

-  (Параметры вывода информации об автомобиле)

- “Отображ.информ.”

Выберите для включения или отключения индикации системы полного привода (→стр. 136). (Модели с полным приводом)

- “Тип инф. о движ.”

Выберите для изменения типа индикации информации о движении: маршрут или общая. (→стр. 135).

- “Инф. о поездке”

Выберите для задания пунктов в верхней и нижней частях экрана информации о движении. Можно выбрать один из трех элементов: средняя скорость, расстояние и общее время.

- “Всплывающее окно” (при наличии)

Выберите для включения/выключения следующих всплывающих экранов, которые могут появляться в некоторых ситуациях.

- Индикация указаний по перекресткам системы навигации (при наличии)
- Отображение входящего звонка системы громкой связи телефона (при наличии)
- Управление аудиосистемой (при наличии)
- Управление громкостью (при наличии)
- Голосовое управление (при наличии)
- Длительность работы системы Stop & Start (при наличии)
- Состояние системы Stop & Start (при наличии)
- “MID OFF”

Отображается пустой экран

- “Инициал. Дисплея”

Выберите для сброса настроек на дисплее.

#### ■ Прекращение отображения настроек

- Экран настроек может не отображаться в следующих ситуациях.
- Когда на многофункциональном дисплее появляется предупреждение
- При начале движения автомобиля
- Настройки функций, отсутствующих на автомобиле, не отображаются.
- Если функция выключена, относящиеся к ней настройки недоступны для выбора.



#### ПРЕДУПРЕЖДЕНИЕ

##### ■ Меры предосторожности при настройке дисплея

Поскольку при настройке дисплея двигатель должен работать, автомобиль необходимо припарковать в месте с нормальной вентиляцией. В замкнутом пространстве, например в гараже, выхлопные газы, включая опасный угарный газ (СО), могут накапливаться и проникать в салон автомобиля. Это может привести к смерти или серьезному ущербу здоровью.



#### ВНИМАНИЕ

##### ■ Во время настройки дисплея

Во избежание разряда аккумуляторной батареи при выполнении настройки дисплея двигатель автомобиля должен работать.

#### Отображение предупреждений

Выберите для отображения предупреждений и мер, которые требуется предпринять при обнаружении неисправности. (→стр. 694)

#### Функция совета

Советы водителю отображаются в следующих ситуациях. Для выбора реакции на отображаемый совет используйте переключатели управления приборами.

##### ■ Совет включить фары

Если переключатель света фар установлен в положение, отличное от  или AUTO, а скорость автомобиля в течение определенного периода времени в темное время суток составляет

5 км/ч или выше, отображается совет водителю.

### ■ Совет выключить фары

Если после выключения переключателя двигателя фары некоторое время остаются включенными, отображается сообщение с рекомендацией.

Когда переключатель света фар находится в положении AUTO: Отображается сообщение с запросом, требуется ли выключить фары. Чтобы выключить фары, выберите “Да”.

Если после выключения двигателя была открыта дверь водителя, это сообщение с рекомендацией не отображается.

### ■ Совет закрыть окна с электроприводом стеклоподъемников (связанные с работой стеклоочистителей)

Если стеклоочистители работают, а окна с электроприводом стеклоподъемников открыты, отображается запрос водителю на закрывание окон. Чтобы закрыть все окна с электроприводом стеклоподъемников, выберите “Да”.

### ■ Персональная настройка

Функцию совета можно включать и отключать. (Персонально настраиваемые функции: →стр. 756)

## Информация о расходе топлива\*

\*: При наличии

**Информацию о расходе топлива можно вывести на экран аудиосистемы.**

## Компоненты системы

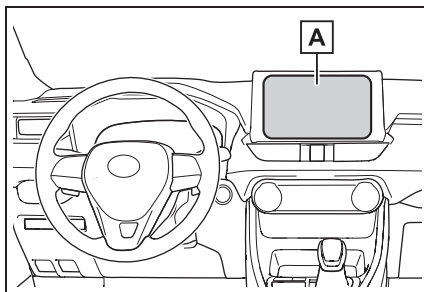

**A** Экран аудиосистемы

## Расход

### ■ Информация о поездке

▶ Аудиосистема без функции навигации

- 1 Нажмите кнопку “MENU”.
- 2 Выберите “Информация” на экране “Меню”.

Если отображается экран “История”, выберите “Информация о поездке”.

▶ Аудиосистема с функцией навигации

- 1 Нажмите кнопку “MENU”.
- 2 Выберите “Информация” на экране “Меню”.
- 3 Выберите “ЕКО” на экране “Информация”.

Если отображается экран “История”, выберите “Информация о поездке”.

Изображение представлено только в качестве примера и может несколько отличаться от реальных условий.

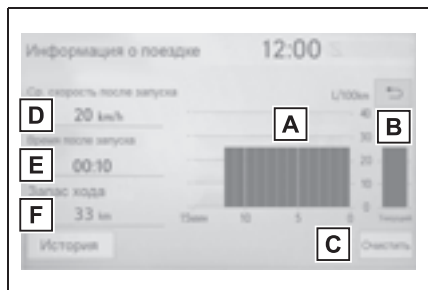

- A** Расход топлива за последние 15 минут
- B** Текущий расход топлива
- C** Сброс данных по расходу топлива
- D** Средняя скорость автомобиля с момента последнего запуска двигателя
- E** Время, прошедшее с момента последнего запуска двигателя
- F** Запас хода (→стр. 143)

Значения среднего расхода топлива за последние 15 минут разделяются цветом на предыдущие средние значения и средние значения, полученные с момента последней установки переключателя двигателя в положение ON. Отображаемое значение среднего расхода топлива является ориентировочным.

#### ■ История

- ▶ Аудиосистема без функции навигации
- 1 Нажмите кнопку “MENU”.

- 2 Выберите “Информация” на экране “Меню”.

Если отображается экран “Информация о поездке”, выберите “История”.

- ▶ Аудиосистема с функцией навигации

- 1 Нажмите кнопку “MENU”.
- 2 Выберите “Информация” на экране “Меню”.
- 3 Выберите “ЕСО” на экране “Информация”.

Если отображается экран “Информация о поездке”, выберите “История”.

Изображение представлено только в качестве примера и может несколько отличаться от реальных условий.

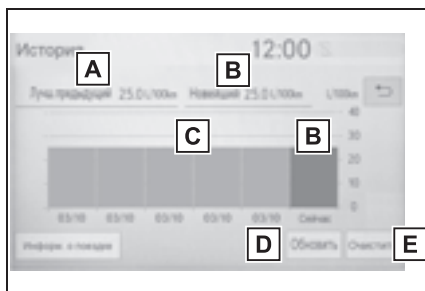

- A** Минимальный зафиксированный расход топлива
- B** Последние данные о расходе топлива
- C** Предыдущее значение расхода топлива

- Без навигационной функции:

Показывает средний дневной расход топлива. (Вместо даты отображаются пункты “Поездка 1” – “Поездка 5”.)

- С навигационной функцией:

Показывает средний дневной расход топлива.



**D** Обновление последних данных о расходе топлива

**E** Сброс данных истории

Данные о среднем расходе топлива разделяются на данные о среднем расходе топлива в предыдущие периоды времени и на данные о среднем расходе топлива с момента последнего обновления данных, которые выделяются разным цветом. Отображаемое значение среднего расхода топлива является ориентировочным.

---

#### ■ Обновление данных истории

Выполните обновление данных о среднем расходе топлива, выбрав “Обновить”, чтобы начать новое измерение текущего расхода топлива.

#### ■ Сброс данных

Данные о расходе топлива можно удалить, выбрав пункт “Очистить”.

#### ■ Запас хода

Показывает расчетное максимальное расстояние, которое автомобиль может проехать на топливе, имеющемся в баке.

Это расстояние определяется на основании среднего расхода топлива.

Поэтому фактическое расстояние, которое может проехать автомобиль, может отличаться от отображаемого на дисплее.



- 3-1. Информация о ключах**  
 Ключи ..... 146
- 3-2. Открывание, закрывание и запираение дверей**  
 Боковые двери ..... 175  
 Дверь багажного отделения..... 182  
 Интеллектуальная система входа и запуска..... 199
- 3-3. Регулировка сидений**  
 Передние сиденья ..... 249  
 Задние сиденья..... 250  
 Память положений водителя..... 253  
 Подголовники ..... 256
- 3-4. Регулировка рулевого колеса и зеркал**  
 Рулевое колесо ..... 258  
 Внутреннее зеркало заднего вида ..... 259  
 Цифровое зеркало заднего вида ..... 260  
 Наружные зеркала заднего вида ..... 271
- 3-5. Открывание и закрывание окон и люка**  
 Окна с электроприводом стеклоподъемников ..... 273  
 Люк крыши ..... 277  
 Панорамный люк..... 280

## Ключи

### Типы ключей

К автомобилю прилагаются перечисленные ниже ключи.

- ▶ Автомобили без интеллектуальной системы входа и запуска

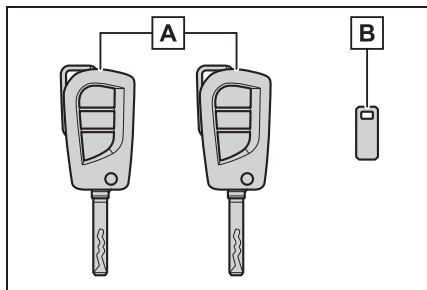

#### **A** Мастер-ключи

Работа с функцией беспроводного дистанционного управления (→стр. 148)

#### **B** Бирка с номером ключа

- ▶ Автомобили с интеллектуальной системой входа и запуска

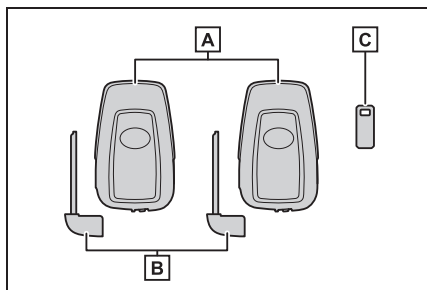

#### **A** Электронные ключи

- Управление интеллектуальной системой входа и запуска (→стр. 199)
- Работа с функцией беспроводного дистанционного управления (→стр. 148)

#### **B** Механические ключи

#### **C** Бирка с номером ключа

#### ■ В салоне самолета

Если Вы берете ключ с функцией беспроводного дистанционного управления с собой в самолет, не нажимайте на нем кнопки, находясь в салоне самолета. Если Вы положили ключ в сумку и т.п., убедитесь в том, что кнопки не будут нажаты случайно. Нажатие кнопки может привести к излучению ключом радиоволн, которые могут создавать помехи оборудованию самолета.

#### ■ Разрядка элемента питания ключа

- ▶ Автомобили без интеллектуальной системы входа и запуска
- Стандартный срок службы элемента питания составляет 1–2 года.
- Элемент питания разряжается даже в том случае, если беспроводной ключ не используется. Ниже приведены признаки, указывающие на то, что элемент питания беспроводного ключа может быть разряжен. При необходимости замените элемент питания. (→стр. 653)
- Беспроводное дистанционное управление не работает.
- Уменьшается поле обнаружения.
- ▶ Автомобили с интеллектуальной системой входа и запуска
- Стандартный срок службы элемента питания составляет 1–2 года.
- Когда элемент питания разряжается, в салоне подается звуковой сигнал и при остановке двигателя на многофункциональном дисплее отображается сообщение.
- Чтобы элемент питания ключа не разряжался, когда электронный ключ не используется в течение длительного периода времени, установите электронный ключ в режим экономии энергии элемента питания. (→стр. 200)
- Поскольку электронный ключ постоянно

принимает радиоволны, элемент питания разряжается, даже если электронный ключ не используется. Ниже приведены признаки, указывающие на то, что элемент питания электронного ключа может быть разряжен. При необходимости замените элемент питания.

- Интеллектуальная система входа и запуска или функция беспроводного дистанционного управления не работает.
- Уменьшается поле обнаружения.
- Светодиодный индикатор на ключе не загорается.

Элемент питания можно заменить самостоятельно (→стр. 653). Однако существует опасность повреждения компонентов, поэтому замену рекомендуется производить у любого авторизованного ритейлера Toyota или в ремонтной мастерской Toyota либо в надежной ремонтной мастерской.

● Во избежание ухудшения эффективности работы не оставляйте электронный ключ в радиусе 1 м от перечисленных ниже электронных устройств, генерирующих магнитное поле:

- Телевизоры
- Персональные компьютеры
- Мобильные телефоны, беспроводные телефоны и устройства зарядки аккумуляторов
- Настольные лампы
- Индукционные плиты

■ **Если отображается сообщение о состоянии электронного ключа или режиме переключателя двигателя и т. п. (автомобили с интеллектуальной системой входа и запуска)**

Для предотвращения оставления электронного ключа в салоне автомобиля, оставления автомобиля и уноса электронного ключа с собой без перевода переключателя двигателя в положение OFF или случайного выноса ключа из автомобиля пассажирами и т. п. на многофункциональном дисплее может

отобразиться сообщение, напоминающее пользователю о необходимости проверить состояние электронного ключа или режим переключателя двигателя. В этих случаях немедленно следуйте инструкциям на экране.

■ **Если на многофункциональном дисплее отображается сообщение “Низкий заряд элемента питания ключа. Замените элемент питания ключа.” (автомобили с интеллектуальной системой входа и запуска)**

Низкий уровень заряда элемента питания электронного ключа. Замените элемент питания электронного ключа. (→стр. 653)

■ **Замена элемента питания**

→стр. 653

■ **Проверка количества зарегистрированных ключей**

Можно проверить количество ключей, уже зарегистрированных в автомобиле. Обратитесь за информацией к любому авторизованному ритейлеру Toyota или в авторизованную ремонтную мастерскую Toyota либо в надежную ремонтную мастерскую.

■ **Если на многофункциональном дисплее отображается сообщение “Зарег.новый ключ Обр. к дилеру” (автомобили с интеллектуальной системой входа и запуска)**

Это сообщение будет отображаться каждый раз, когда открыта дверь водителя, а двери открыты снаружи приблизительно в течение 10 дней с момента регистрации нового электронного ключа.

Если отображается это сообщение, но Вы не регистрировали новый электронный ключ, обратитесь к любому авторизованному ритейлеру Toyota или в авторизованную ремонтную мастерскую Toyota либо в надежную ремонтную мастерскую для проверки того, не был ли зарегистрирован неизвестный электронный ключ (не находящийся в Вашем распоряжении).



## ВНИМАНИЕ

■ Во избежание повреждения ключа

- Не допускайте падения ключей, не подвергайте их сильным ударам и не изгибайте их.
- Не подвергайте ключи длительному воздействию высоких температур.
- Не допускайте намокания ключей и не мойте их в ультразвуковой мойке и т. п.
- Не прикрепляйте ключи к металлическим или намагниченным предметам, а также не кладите ключи рядом с такими предметами.
- Не разбирайте ключи.
- Не наклеивайте наклейки и т. п. на поверхность ключей.
- Не кладите ключи рядом с предметами, генерирующими магнитные поля, такими как телевизоры, аудиосистемы и индукционные плиты.
- Не кладите ключи рядом с медицинским электрическим оборудованием, таким как оборудование для низкочастотной терапии или оборудование для УВЧ-терапии, и не проходите медицинское обследование с ключами, находящимися вблизи Вашего тела.

■ Если электронный ключ находится при себе (автомобили с интеллектуальной системой входа и запуска)

Не подносите электронный ключ ближе чем на 10 см к включенным электроприборам. Радиоволны, излучаемые электроприборами, находящимися в радиусе 10 см от электронного ключа, могут вызвать помехи, что приведет к неправильной работе ключа.

■ В случае неисправности интеллектуальной системы входа и запуска либо других проблем, связанных с ключом (автомобили с интеллектуальной системой входа и запуска)

→стр. 722

■ Если электронный ключ утерян (автомобили с интеллектуальной системой входа и запуска)

→стр. 721

### Беспроводное дистанционное управление

Ключи оснащены следующими функциями беспроводного дистанционного управления:

- ▶ Автомобили без интеллектуальной системы входа и запуска

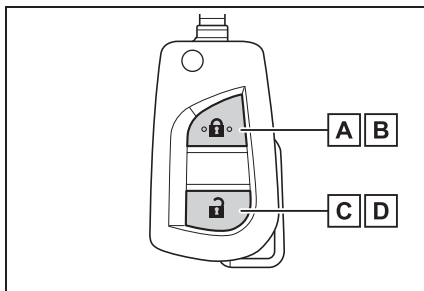

**A** Запирание всех дверей (→стр. 175)

**B** Закрывание боковых окон\* (→стр. 175)

**C** Отпирание всех дверей (→стр. 175)

**D** Открывание боковых окон\* (→стр. 175)

\*: Эти параметры следует настроить,

обратившись к любому авторизованному ритейлеру Toyota или в авторизованную ремонтную мастерскую Toyota либо в надежную ремонтную мастерскую.

- ▶ Автомобили с интеллектуальной системой входа и запуска

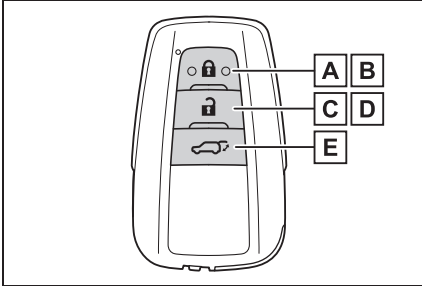

- A** Запирание всех дверей (→стр. 175)
- B** Закрывание боковых окон<sup>\*1</sup> и люка<sup>\*1,2</sup> или панорамного люка<sup>\*1,2</sup> (→стр. 175)
- C** Отпирание всех дверей (→стр. 175)
- D** Открывание боковых окон<sup>\*1</sup> и люка<sup>\*1,2</sup> или панорамного люка<sup>\*1,2</sup> (→стр. 175)
- E** Открывание/закрывание двери багажного отделения с электроприводом<sup>\*2</sup> (→стр. 186)

<sup>\*1</sup>: Эти параметры следует настроить, обратившись к любому авторизованному ритейлеру Toyota или в авторизованную ремонтную мастерскую Toyota либо в надежную ремонтную мастерскую.

<sup>\*2</sup>: При наличии

### ■ Условия, влияющие на работу системы

- ▶ Автомобили без интеллектуальной системы входа и запуска

В приведенных ниже ситуациях пульт беспроводного дистанционного управления может не работать надлежащим образом.

- Когда разряжен элемент питания дистанционного ключа
- Рядом с телевышкой, электростанцией, автозаправочной станцией, радиостанцией, большим дисплеем, аэропортом и в других местах, где возможен высокий уровень радиоволн или электромагнитных помех
- При наличии у Вас портативного радиоприемника, сотового телефона или иных беспроводных устройств связи
- Металлический предмет касается беспроводного ключа или закрывает его
- Если рядом используется другой беспроводной ключ (генерирующий радиоволны)
- Если на заднее стекло нанесена тонировка с содержанием металла или закреплены металлические предметы
- ▶ Автомобили с интеллектуальной системой входа и запуска  
→стр. 200

## ■ Сертификация системы беспроводного дистанционного управления

Receiver:	Model: 13BDR	Model: 23ABF
Transmitter:	Model: 12BFY	
	Operation frequency:	433.58/434.42 MHz
	Maximum output power(ERP):	0.01 mW
	Model: 12BFE	
	Operation frequency:	433.92 MHz
	Maximum output power(ERP):	0.03 mW
Manufacturer:	DENSO CORPORATION	
Address:	1-1, Showa-cho, Kariya-shi, Aichi-ken, 448-8661 Japan	



<p>Hereby, DENSO CORPORATION declares that the radio equipment type is in compliance with Directive 2014/53/EU. The full text of the EU declaration of conformity is available at the following internet address: <a href="https://www.denso.com/global/en/contact-us/doc/">https://www.denso.com/global/en/contact-us/doc/</a></p>
<p>DENSO CORPORATION vakuuttaa, että radiolaitetyyppi on direktiivin 2014/53/EU mukainen. EU-vaatimustenmukaisuusvakuutuksen täysimittainen teksti on saatavilla seuraavassa internetosoitteessa: <a href="https://www.denso.com/global/en/contact-us/doc/">https://www.denso.com/global/en/contact-us/doc/</a></p>
<p>Hierbij verklaar ik, DENSO CORPORATION, dat het type radioapparatuur conform is met Richtlijn 2014/53/EU. De volledige tekst van de EU-conformiteitsverklaring kan worden geraadpleegd op het volgende internetadres: <a href="https://www.denso.com/global/en/contact-us/doc/">https://www.denso.com/global/en/contact-us/doc/</a></p>
<p>Le soussigné, DENSO CORPORATION, déclare que l'équipement radioélectrique du type est conforme à la directive 2014/53/UE. Le texte complet de la déclaration UE de conformité est disponible à l'adresse internet suivante: <a href="https://www.denso.com/global/en/contact-us/doc/">https://www.denso.com/global/en/contact-us/doc/</a></p>
<p>Härmed försäkrar DENSO CORPORATION att denna typ av radioutrustning överensstämmer med direktiv 2014/53/EU. Den fullständiga texten till EU-försäkran om överensstämmelse finns på följande webbadress: <a href="https://www.denso.com/global/en/contact-us/doc/">https://www.denso.com/global/en/contact-us/doc/</a></p>
<p>Hermed erklærer DENSO CORPORATION, at radioudstyrstypen er i overensstemmelse med direktiv 2014/53/EU. EU-overensstemmelseserklæringens fulde tekst kan findes på følgende internetadresse: <a href="https://www.denso.com/global/en/contact-us/doc/">https://www.denso.com/global/en/contact-us/doc/</a></p>
<p>Hiermit erklährt DENSO CORPORATION, dass der Funkanlagentyp der Richtlinie 2014/53/EU entspricht. Der vollständige Text der EU-Konformitätserklärung ist unter der folgenden Internetadresse verfügbar: <a href="https://www.denso.com/global/en/contact-us/doc/">https://www.denso.com/global/en/contact-us/doc/</a></p>

<p>Με την παρούσα ο/η DENSO CORPORATION, δηλώνει ότι ο ραδιοεξοπλισμός πληροί την οδηγία 2014/53/EE. Το πλήρες κείμενο της δήλωσης συμμόρφωσης ΕΕ διατίθεται στην ακόλουθη ιστοσελίδα στο διαδίκτυο: <a href="https://www.denso.com/global/en/contact-us/doc/">https://www.denso.com/global/en/contact-us/doc/</a></p>
<p>Il fabbricante, DENSO CORPORATION, dichiara che il tipo di apparecchiatura radio è conforme alla direttiva 2014/53/UE. Il testo completo della dichiarazione di conformità UE è disponibile al seguente indirizzo Internet: <a href="https://www.denso.com/global/en/contact-us/doc/">https://www.denso.com/global/en/contact-us/doc/</a></p>
<p>Por la presente, DENSO CORPORATION declara que el tipo de equipo radioeléctrico es conforme con la Directiva 2014/53/UE. El texto completo de la declaración UE de conformidad está disponible en la dirección Internet siguiente: <a href="https://www.denso.com/global/en/contact-us/doc/">https://www.denso.com/global/en/contact-us/doc/</a></p>
<p>O(a) abaixo assinado(a) DENSO CORPORATION declara que o presente tipo de equipamento de rádio está em conformidade com a Diretiva 2014/53/UE. O texto integral da declaração de conformidade está disponível no seguinte endereço de Internet: <a href="https://www.denso.com/global/en/contact-us/doc/">https://www.denso.com/global/en/contact-us/doc/</a></p>
<p>B'dan, DENSO CORPORATION, niddikjara li dan it-tip ta' tagħmir tar-radju huwa konformi mad-Direttiva 2014/53/UE. It-test kollu tad-dikjarazzjoni ta' konformità tal-UE huwa disponibbli f'dan l-indirizz tal-Internet li ġej: <a href="https://www.denso.com/global/en/contact-us/doc/">https://www.denso.com/global/en/contact-us/doc/</a></p>
<p>Käesolevaga deklareerib DENSO CORPORATION, et käesolev raadioseadme tüüp vastab direktiivi 2014/53/EL nõuetele. ELi vastavusdeklaratsiooni täielik tekst on kättesaadav järgmisel internetiaadressil: <a href="https://www.denso.com/global/en/contact-us/doc/">https://www.denso.com/global/en/contact-us/doc/</a></p>
<p>DENSO CORPORATION igazolja, hogy a típusú rádióberendezés megfelel a 2014/53/EU irányelvnek. Az EU-megfelelőségi nyilatkozat teljes szövege elérhető a következő internetes címen: <a href="https://www.denso.com/global/en/contact-us/doc/">https://www.denso.com/global/en/contact-us/doc/</a></p>

<p>DENSO CORPORATION týmto vyhlasuje, že rádiové zariadenie typu je v súlade so smericou 2014/53/EÚ. Úplné EÚ vyhlásenie o zhode je k dispozícii na tejto internetovej adrese:  <a href="https://www.denso.com/global/en/contact-us/doc/">https://www.denso.com/global/en/contact-us/doc/</a></p>
<p>Timto DENSO CORPORATION prohlašuje, že typ rádiového zařízení je v souladu se směrnici 2014/53/EU. Úplné znění EU prohlášení o shodě je k dispozici na této internetové adrese:  <a href="https://www.denso.com/global/en/contact-us/doc/">https://www.denso.com/global/en/contact-us/doc/</a></p>
<p>DENSO CORPORATION potvrdzuje, da je tip radijske opreme skladen z Direktivo 2014/53/EU. Celotno besedilo izjave EU o skladnosti je na voljo na naslednjem spletnem naslovu:  <a href="https://www.denso.com/global/en/contact-us/doc/">https://www.denso.com/global/en/contact-us/doc/</a></p>
<p>Aš, DENSO CORPORATION, patvirtinu, kad radijo įrenginių tipas atitinka Direktyvą 2014/53/ES. Visas ES atitikties deklaracijos tekstas prieinamas šiuo interneto adresu:  <a href="https://www.denso.com/global/en/contact-us/doc/">https://www.denso.com/global/en/contact-us/doc/</a></p>
<p>Ar šo DENSO CORPORATION deklarē, ka radioiekārta atbilst Direktīvai 2014/53/ES. Pilns ES atbilstības deklarācijas teksts ir pieejams šādā interneta vietnē:  <a href="https://www.denso.com/global/en/contact-us/doc/">https://www.denso.com/global/en/contact-us/doc/</a></p>
<p>DENSO CORPORATION niniejszym oświadcza, że typ urządzenia radiowego jest zgodny z dyrektywą 2014/53/UE. Pełny tekst deklaracji zgodności UE jest dostępny pod następującym adresem internetowym:  <a href="https://www.denso.com/global/en/contact-us/doc/">https://www.denso.com/global/en/contact-us/doc/</a></p>
<p>Hér með lýsir DENSO CORPORATION yfir því að er í samræmi við grunnkröfur og aðrar kröfur, sem gerðar eru í tilskipun 2014/53/EU. Samræmisýfirlýsing er einnig aðgengileg á eftirfarandi vefslóð:  <a href="https://www.denso.com/global/en/contact-us/doc/">https://www.denso.com/global/en/contact-us/doc/</a></p>

<p>DENSO CORPORATION erklærer at er i overensstemmelse med direktiv 2014/53/EU.</p> <p>Samsvarserklæringen i fuldtækt er tilgængelig på følgende internetadresse:</p> <p><a href="https://www.denso.com/global/en/contact-us/doc/">https://www.denso.com/global/en/contact-us/doc/</a></p>
<p>С настоящото DENSO CORPORATION декларира, че този тип радиосъоръжение е в съответствие с Директива 2014/53/EC.</p> <p>Цялостният текст на ЕС декларацията за съответствие може да се намери на следния интернет адрес:</p> <p><a href="https://www.denso.com/global/en/contact-us/doc/">https://www.denso.com/global/en/contact-us/doc/</a></p>
<p>Prin prezenta, DENSO CORPORATION declară că tipul de echipamente radio este în conformitate cu Directiva 2014/53/UE.</p> <p>Textul integral al declarației UE de conformitate este disponibil la următoarea adresă internet:</p> <p><a href="https://www.denso.com/global/en/contact-us/doc/">https://www.denso.com/global/en/contact-us/doc/</a></p>
<p>DENSO CORPORATION ovime izjavljuje da je radijska oprema tipa u skladu s Direktivom 2014/53/EU.</p> <p>Cjeloviti tekst EU izjave o sukladnosti dostupan je na sljedećoj internetskoj adresi:</p> <p><a href="https://www.denso.com/global/en/contact-us/doc/">https://www.denso.com/global/en/contact-us/doc/</a></p>
<p>Овиме, DENSO CORPORATION изјављује да је радио опрема тип усаглашена са Директивом 2014/53/EU.</p> <p>Цео текст ЕУ декларације о усаглашености доступан је на следећој интернет адреси:</p> <p><a href="https://www.denso.com/global/en/contact-us/doc/">https://www.denso.com/global/en/contact-us/doc/</a></p>
<p>Amb aquest document, DENSO CORPORATION declara que el tipus d'equipament radioelèctric es conforme a la Directiva 2014/53/UE.</p> <p>El text complet de la declaració UE de conformitat està disponible en la següent adreça d'Internet:</p> <p><a href="https://www.denso.com/global/en/contact-us/doc/">https://www.denso.com/global/en/contact-us/doc/</a></p>
<p>İşbu belge; DENSO CORPORATION telsiz ekipmanı tipinin 2014/53/AB sayılı Direktife uygun olduğunu beyan eder. AB uygunluk beyanının tam metni aşağıdaki internet adresinde mevcuttur:</p> <p><a href="https://www.denso.com/global/en/contact-us/doc/">https://www.denso.com/global/en/contact-us/doc/</a></p>

Nepermjet kesaj, DENSO CORPORATION, deklaroj qe ky 13BDR/23ABF/12BFY/12BFE eshte ne pajtim me kerkesat thelbesore dhe dispozitat e tjera perkatese te Direktives 1999/5/EC.

**CE** The latest "DECLARATION of CONFORMITY" (DoC) is available at the following address:  
<https://www.denso.com/global/en/contact-us/doc/>



This mark is a safety/warning mark.

Do not ingest battery.

Chemical Burn Hazard

This product contains a coin / button cell battery.

If the coin / button cell battery is swallowed, it can cause severe internal burns in just 2 hours and can lead to death.

Keep new and used batteries away from children.

If the battery compartment does not close securely, stop using the product and keep it away from children.

If you think batteries might have been swallowed or placed inside any part of the body, seek immediate medical attention.

#### CAUTION

Risk of explosion if the battery is replaced by an incorrect type.

Replace battery with the same type.

#### CAUTION

Risk of explosion or the leakage of flammable liquid or gas.

Do not use in /store in /bring into environment of extremely high temperature or extremely low pressure due to the very high altitude.

Do not attempt to burn, crush, or cut used battery.



Tämä merkki on turvallisuus/varoitusmerkki.

Älä nielaise paristoa.

Syövyttävää!

Tuote sisältää nappipariston.

Jos nappiparisto joutuu nieluun, voi se aiheuttaa vakavia sisäisiä palovammoja kahden tunnin kuluessa ja aiheuttaa kuoleman.

Pidä uudet ja käytetyt paristot poissa lasten ulottuvilta.

Jos paristolokero ei sulkeudu kunnolla, lopeta tuotteen käyttö ja pidä se poissa lasten ulottuvilta.

Hakeudu välittömästi lääkärin hoitoon, jos epäilet, että paristoja on joutunut jonkun nieluun tai muun kehonosan sisään.

#### VARO

Vääräntyyppinen paristo voi räjähtää.

Vaihda aina paristo samantyyppiseen.

#### VARO

Räjähdyksen tai syttyvien nestelien tai kaasujen vuodon riski.

Älä käytä/säilytä tuotetta olosuhteissa, jossa se altistuu hyvin korkealle lämpötilalle tai paineelle tai suurten korkeuksien voimakkaalle alipaineelle.

Älä yritä polttaa, murskata tai leikata käytettyjä paristoja.

 Dit is een veiligheids-/waarschuwingsteken.

Slik de batterij niet in.

Gevaar voor chemische brandwonden

Dit product bevat een knoopcelbatterij.

Bij inslikken kan de knoopcelbatterij binnen slechts 2 uur ernstige inwendige brandwonden veroorzaken, wat de dood tot gevolg kan hebben.

Houd nieuwe en gebruikte batterijen buiten het bereik van kinderen.

Stop met het gebruik van het product als het batterijvak niet goed sluit en houd het product buiten het bereik van kinderen.

Raadpleeg onmiddellijk een arts als u vermoedt dat een batterij is ingeslikt of in het lichaam is gestopt.

#### WAARSCHUWING

Er bestaat explosiegevaar als u de batterij vervangt door de verkeerde soort batterij.

Vervang de batterij door dezelfde soort batterij.

#### WAARSCHUWING

Explosiegevaar of gevaar voor lekken van brandbare vloeistof of brandbaar gas.

Niet gebruiken in/bewaren in/brengen naar een omgeving met extreem hoge temperatuur of extreem lage druk door zeer grote hoogte.

Verbrand en verpletter de gebruikte batterij niet en snijd deze niet open.

 Ce marquage est un marquage de sécurité/d'avertissement.

Ne pas ingérer la pile.

Risque de brûlure chimique

Ce produit contient une pile bouton.

Si la pile bouton est avalée, elle peut provoquer de graves brûlures internes en seulement 2 heures et entraîner la mort.

Gardez les piles neuves et usagées hors de la portée des enfants.

Si le compartiment de pile ne se ferme pas correctement, arrêtez d'utiliser le produit et gardez-le à l'écart des enfants.

Si vous croyez que des piles ont été avalées ou placées dans n'importe quelle partie du corps, consultez immédiatement un médecin.

#### MISE EN GARDE

Risque d'explosion si la pile est remplacée par un type incorrect.

Remplacez la pile par le même type.

#### MISE EN GARDE

Risque d'explosion ou de fuite de liquide ou de gaz inflammable.

Ne pas utiliser / stocker / mettre dans un environnement de température extrêmement élevée ou de pression extrêmement basse en raison de l'altitude très élevée. N'essayez pas de brûler, écraser ou couper la pile usagée.



Denna etikett är en säkerhets-/varningsetikett.

Svälj inte batteriet (eller stoppa det i munnen).

Risk för kemisk brännskada

Denna produkt innehåller ett mynt-/knappbatteri.

Om mynt-/knappbatteriet sväljs ned kan det på bara 2 timmar orsaka allvarliga inre brännskador och kan leda till dödsfall.

Förvara nya och använda batterier utom räckhåll för barn.

Om batterifacket inte kan stängas säkert, sluta använda produkten och håll den borta från barn.

Om du tror att batterier har svalts ner eller kommit in i någon del av kroppen, sök omedelbart medicinsk hjälp.

#### OBSERVERA!

Explosionsrisk föreligger om batteriet ersätts med en felaktig typ.

Ersätt batteriet med ett batteri av samma typ.

#### OBSERVERA!

Risk för explosion eller läckage av brandfarlig vätska eller gas.

Använd inte i/förvara inte i/för inte i omedelbar närhet av extremt hög temperatur eller extremt lågt tryck beroende på mycket hög höjd.

Försök inte bränna, krossa eller skära sönder ett använt batteri.



Dette mærke er et sikkerheds-/ advarselsmærke.

Indsæt ikke batteri.

Kemisk forbrændingsfare

Dette produkt indeholder et mønt-/knapcellebatteri.

Hvis mønt-/knapcellebatteriet sluges, kan det forårsage alvorlige indre forbrændinger på kun 2 timer og kan føre til døden.

Hold nye og brugte batterier væk fra børn.

Hvis batterirummet ikke lukker sikkert, skal du holde op med at bruge produktet og holde det væk fra børn.

Hvis du tror, at batterier kan være blevet slugt eller være blevet placeret i nogen del af kroppen, skal du straks søge lægehjælp.

#### ADVARSEL

Fare for eksplosion, hvis batteriet udskiftes med en forkert type.

Udskift batteri med samme type.

#### ADVARSEL

Risiko for eksplosion eller lækage af brandfarlig væske eller gas.

Må ikke anvendes i/opbevares i/indbringes i omgivelser med ekstremt høj temperatur eller ekstremt lavt tryk på grund af den meget høje højde.

Forsøg ikke at brænde, knuse eller skære brugt batteri.





Dieses Zeichen ist ein Sicherheits-/Warnzeichen.

Nehmen Sie keine Batterien zu sich.

Chemische Verbrennungsgefahr

Dieses Produkt enthält eine Knopfzellenbatterie.

Wird die Knopfzellenbatterie verschluckt, kann sie innerhalb von nur 2 Stunden schwere innere Verbrennungen verursachen und zum Tode führen.

Halten Sie neue und gebrauchte Batterien von Kindern fern.

Wenn das Batteriefach nicht sicher schließt, stellen Sie die Verwendung des Geräts ein und halten Sie es von Kindern fern.

Wenn Sie der Meinung sind, dass Batterien verschluckt oder in irgendeinen Teil des Körpers platziert wurden, suchen Sie sofort einen Arzt auf.

#### WARNUNG

Explosionsgefahr, wenn die Batterie durch einen falschen Typ ersetzt wird.

Ersetzen Sie die Batterie durch den gleichen Typ.

#### WARNUNG

Gefahr von Explosion oder Austreten von brennbaren Flüssigkeiten oder Gasen.

Verwenden/lagern/bringen Sie das Gerät nicht in Umgebungen mit extrem hoher Temperatur oder extrem niedrigem Druck aufgrund von sehr großer Höhe.

Versuchen Sie nicht, verbrauchte Batterien zu verbrennen, zu zerquetschen oder zu zerschneiden.



Σήμα για την ασφάλεια/προειδοποιητικό σήμα.

Μην καταπίνετε την μπαταρία.

Κίνδυνος χημικού εγκαύματος

Αυτό το προϊόν περιέχει επίπεδη μπαταρία.

Σε περίπτωση κατάποσης της επίπεδης μπαταρίας μπορούν να προκληθούν σοβαρά εσωτερικά εγκαύματα σε διάστημα μόλις 2 ωρών και να επέλθει θάνατος.

Φυλάσσετε τις καινούριες και τις χρησιμοποιημένες μπαταρίες μακριά από τα παιδιά.

Εάν η θήκη της μπαταρίας δεν κλείνει καλά, σταματήστε να χρησιμοποιείτε το προϊόν και φυλάξτε το μακριά από τα παιδιά.

Εάν πιστεύετε ότι υπάρχει περίπτωση να έχει γίνει κατάποση μπαταρίας ή εισχώρησή της σε κάποιο μέρος του σώματος, ζητήστε αμέσως ιατρική συμβουλή.

#### ΠΡΟΣΟΧΗ

Υπάρχει κίνδυνος έκρηξης εάν τοποθετηθεί λάθος τύπος μπαταρίας.

Αντικαταστήστε την μπαταρία με τον ίδιο τύπο μπαταρίας

#### ΠΡΟΣΟΧΗ

Υπάρχει κίνδυνος έκρηξης ή διαρροής εύφλεκτου υγρού ή αερίου.

Μην χρησιμοποιείτε/αποθηκεύετε/μεταφέρετε την μπαταρία σε περιβάλλον με υπερβολικά υψηλή θερμοκρασία ή υπερβολικά χαμηλή πίεση που οφείλεται σε πολύ υψηλό υψόμετρο. Μην επιχειρήσετε να κάψετε, να συνθλίψετε ή να κόψετε την χρησιμοποιημένη μπαταρία.



Questo simbolo è un simbolo di sicurezza / avvertenza.

Non ingerire la batteria.

Pericolo di ustione chimica

Il prodotto contiene una batteria a cella a moneta / bottone.

Se la batteria a cella a moneta / bottone viene inghiottita può causare delle gravi ustioni interne in sole due ore e provocare il decesso.

Tenere le batterie nuove e quelle usate fuori dalla portata dei bambini.

Se il vano batterie non si chiude in modo sicuro, smettere di usare il prodotto e tenerlo fuori dalla portata dei bambini.

Se si ritiene che delle batterie possano essere state inghiottite o essere state introdotte all'interno di qualsivoglia parte del corpo consultare immediatamente un medico.

#### ATTENZIONE

Se la batteria è sostituita con una di tipo scorretto c'è rischio che esploda.

Sostituire la batteria con una del medesimo tipo.

#### ATTENZIONE

Rischio di esplosione o di perdita di liquidi o gas infiammabili.

Non usare / custodire / mettere in ambienti con temperature estremamente alte o una pressione estremamente bassa dovuta a una notevole altitudine.

Non cercare di bruciare, frantumare o tagliare delle batterie usate.



Esta marca es una marca de seguridad/advertencia.

No ingiera la pila.

Riesgo de Quemadura Química

Este producto contiene una pila tipo moneda/botón.

Si la pila de moneda/botón se traga, puede provocar quemaduras internas graves en solo 2 horas y puede causar la muerte.

Mantenga las pilas nuevas y las usadas lejos de los niños.

Si el compartimento de la pila no se cierra de forma segura, deje de usar el producto y manténgalo alejado de los niños.

Si cree que las pilas pueden haberse tragado o colocado dentro de cualquier parte del cuerpo, busque atención médica inmediata.

#### PRECAUCIÓN

Riesgo de explosión si la batería es reemplazada por una de tipo incorrecto.

Reemplace la batería con una del mismo tipo.

#### PRECAUCIÓN

Riesgo de explosión o fuga de líquido o gas inflamables.

No use/almacene/lleve a un entorno de temperatura extremadamente alta o extremadamente baja, debido a la gran altitud.

No intente quemar, aplastar o cortar la batería usada.



Esta marca é uma marca de segurança/alerta.

Não ingerir a pilha.

Perigo de queimaduras químicas

Este produto contém uma pilha de tipo moeda/botão.

Se a pilha de moeda/botão for engolida, pode causar queimaduras internas graves em apenas 2 horas e conduzir à morte.

Mantenha as pilhas novas e usadas longe das crianças.

Se o compartimento da pilha não se fechar de forma segura, pare de usar o produto e mantenha-o afastado das crianças.

Se achar que as pilhas podem ter sido engolidas ou colocadas dentro de qualquer parte do corpo, procure imediatamente um médico.

#### CUIDADO

Risco de explosão se a pilha for substituída por um tipo incorreto.

Substitua a pilha pelo mesmo tipo.

#### CUIDADO

Risco de explosão ou de vazamento de líquido ou gás inflamável.

Não use/armazene/coloque num ambiente com temperaturas extremamente altas ou pressões extremamente baixas devido a altitude elevada.

Não tente queimar, esmagar ou cortar a pilha usada.



Din il-marka hija marka ta' sigurtá/avviż.

Tiblaż il-batterija.

Periklu ta' ħruq kimiku

Dan il-prodott fih batterija ċatta qisha buttuna żgħira.

Jekk din il-batterija ċatta tinbelha, tista' tikkawża ħruq intern sever f'temm sagħtejn u tista' twassal għall-mewt.

Zomm il-batteriji godda u f'żiena 1 bogħod minn fejn jistgħu jilqquhom il-tfal.

Jekk il-kompartiment tal-batterija ma jistax jingħalaq b'mod sigur, tużax aktar il-prodott u zommu 1 bogħod minn fejn jistgħu jilqquh il-tfal.

Jekk ikollok xi suspett li l-batteriji nbelghu jew gew imdeffsa fxi parti tal-gisem, fitteż għajnuna medika minnufih.

#### ATTENZJONI

Riskju ta' splużjoni jekk il-batterija jekk il-batterija tinbidel ma' waħda tal-tip skorrett. Il-batterija għandha tinbidel ma' waħda tal-istess tip.

#### ATTENZJONI

Riskju ta' splużjoni jew ħruq ta' likwidu jew gass f'jammabbli.

Tużax/tahżinx f'ambjent b'temperatura għolja haġna jew pressjoni estremament baxxa minhabba fattitudni għolja haġna.

Tipprovax taħraq, tgħaffeg jew taqta' l-batterija hażina.

 See tähis on ohutus-/hoiatustähis.

Ärge neelake patareid alla.

Keemilise põletuse oht

See toode sisaldab kella-/nööppatareid.

Allaneelamisel võib kella-/nööppatarei juba kahe tunniga põhjustada raskeid sisemisi põletusi ning viia surmani.

Hoidke uusi ja kasutatud patareid lastele kättesaamatus kohas.

Kui patareipesa ei sulgu kindlalt, lõpetage toote kasutamine ja paigutage see lastele kättesaamatusse kohta.

Kui kahtlustate patareide allaneelamist või kehasse sattumist, pöörduge viivitamata arsti poole.

#### ETTEVAATUST!

Patarei asendamine vale tüüpi patareiga põhjustab plahvatusohtu.

Asendage patarei sama tüüpi patareiga.

#### ETTEVAATUST!

Plahvatuse või tuleohtliku vedeliku või gaasi lekkimise oht.

Ärge kasutage/hoidke toodet keskkonnas ega viige keskkonda, kus on äärmiselt kõrge temperatuur või väga suurest kõrgusest tingitud äärmiselt madal õhurõhk.

Ärge üritage kasutatud patareid põletada, purustada ega lõigata.

 Ez egy biztonsági/figyelmeztető jelzés.

Ne nyelje le az elemeket.

Vegyí égés veszély

Ez a termék gombaelemeket tartalmaz.

Ha lenyeli a gombaelemeket, akkor alig 2 órán belül halálos következményű, komoly égést szenvedhet.

Az új és lemerült elemeket gyerekektől tartsa távol.

Ha az elemrekesz nem zár biztonságosan, akkor ne használja tovább a terméket és gyerekektől tartsa távol.

Ha úgy gondolja, hogy az elemeket lenyelték vagy más testrészbe dugták, akkor azonnal hívja fel a háziorvosát.

#### VIGYÁZAT

Robbanásveszély áll fenn, ha nem megfelelő típusúra cseréli ki az elemet.

Az elemet mindig azonos típusúra cserélje.

#### VIGYÁZAT

Robbanásveszély, illetve éghető folyadék-, vagy gázszivárgás-veszély áll fenn.

Ne használja, tárolja vagy vigye nagyon magas hőmérsékletű vagy nagy magasságok miatti nagyon alacsony nyomású környezetbe.

A lemerült elemeket ne próbálja meg elégetni, széttörni vagy felvágni.



Táto značka je bezpečnostná značka/značka upozorenia.

Bateriu nekonzumujte.

Nebezpečenstvo chemického popálenia

Tento výrobok obsahuje mincovú/gombíkovú článkovú bateriu.

Ak dôjde k požitiu mincovej/gombíkovej článkovej batérie, v priebehu len 2 hodín môže dôjsť k vážnym vnútorným popáleninám a k smrti.

Nové a použité batérie uchovávajte mimo dosahu detí.

Ak priehradku na batérie nemožno bezpečne uzavrieť, prestaňte výrobok používať a uschovajte ho mimo dosahu detí.

Ak si myslíte, že došlo k požitiu batérií alebo k ich vloženiu do ktorejkoľvek časti tela, okamžite vyhľadajte zdravotnícku pomoc.

#### UPOZORNENIE

Ak batériu vymeníte za nesprávny typ, môže dôjsť k výbuchu.

Bateriu nahraďte rovnakým typom.

#### UPOZORNENIE

Riziko výbuchu alebo unikania horľavej kvapaliny alebo plynu.

Nepoužívajte/neskladujte/nepriťahujte do prostredia s extrémne vysokou teplotou alebo extrémne nízkym tlakom vo veľmi vysokej nadmorskej výške.

Použitú batériu sa nepokúšajte spaľovať, drviť ani prerezať.



Tato značka je bezpečnostní varovnou značkou.

Baterii nepolykejte.

Nebezpečí poleptání žíravinou.

Tento výrobek obsahuje knoflíkovou elektrickou baterii.

Pokud byste knoflíkovou elektrickou baterii spolklí, může to i jen do 2 hodin způsobit těžké vnitřní poleptání a vést to až k úmrtí.

Nové i použité baterie držte mimo dosah dětí.

Pokud by schránka baterie nebyla bezpečně uzavřena, pak takový výrobek přestaňte používat a držte jej mimo dosah dětí.

Pokud byste si mysleli, že mohlo dojít ke spolknutí baterie nebo k jejímu umístění do nějaké části těla, vyhledejte okamžitou lékařskou pomoc.

#### UPOZORNĚNÍ

Pokud by byla baterie vyměněna za nesprávný typ, hrozí riziko exploze.

Baterii vyměňujte za stejný typ.

#### UPOZORNĚNÍ

Hrozí exploze nebo únik hořlavých kapalin nebo plynů.

V prostředí s extrémně vysokou teplotou nebo extrémně nízkým tlakem kvůli hodně vysoké nadmořské výšce to nepoužívejte, neskladujte to v něm, ani to do něj nepřinášejte. Baterii se nepokoušejte spálit, rozbit nebo rozřezat.

 Ta oznaka je varnostna/opozorilna oznaka.

Baterij ne zauřijte.

Nevanost kemiĉnih opeklin.

Ta izdelek vsebuje baterijo v obliki kovanca / gumbasto celico.

V primeru zauřitja baterije v obliki kovanca / gumbaste celice, le ta lahko povzroĉi resne notranje opekline v samo 2 urah in celo smrt.

Nove in uporabljene baterije hranite izven dosega otrok.

Ĉe razdelka za baterijo ne morete zaprete, prenehajte uporabljati izdelek in ga hranite izven dosega otrok.

Ĉe menite, da je bila baterija zauřita ali pa se nahaja v notranjosti kateregakoli dela telesa, nemudoma poiřcite zdravniško pomoĉ.

**POZOR**

Ĉe baterijo zamenjate z nepravilno vrsto baterije, obstaja tveganje eksplozije.

Baterijo zamenjajte z njej enako baterijo.

**POZOR**

Tveganje eksplozije ali uhajanja gorljive tekoĉine ali plina.

Ne uporabljajte / skladiřcite / hranite baterije v okolju z izredno visoko temperaturo ali z izredno nizkim tlakom zaradi visoke nadmorske viřine.

Uporabljene baterije ne poskuřajte zařgati, zdrobiti ali rezati.

 řis řenklas – tai saugos / įspėjamasis řenklas.

Neprarykite elemento.

Cheminiu nudegimo pavojus

řiame gaminyje yra monetos / sagos formos elementas.

Prarijus monetas / sagos formos elementą, vos per 2 valandas galima patirti sunkių vidinių nudegimų ir mirtį.

Naujus ir naudotus elementus laikykite vaikams nepasiekiamoje vietoje.

Jei elementų skyrius tvirtai neužsidaro, nenaudokite gaminio ir laikykite jį vaikams nepasiekiamoje vietoje.

Jei manote, kad elementai galejo būti praryti arba įkišti į bet kurią kūno dalį, nedelsdami kreipkitės į medicinos įstaigą.

**DĖMESIO**

Elementą pakeitus netinkamo tipo gaminiu kyla sprogimo pavojus.

Elementą pakeiskite tokio paties tipo gaminiu.

**DĖMESIO**

Sprogimo arba degaus skysĉio ar dujų nuotĉkio pavojus.

Nenaudokite / nelaikykite / neatneřkite į itin aukřtos temperatūros aplinką ar aplinką, kurioje slėgis itin žemas dėl labai didelio aukřĉio.

Nemėginkite naudotą elementą deginti, traiřkyti ar pjaustyti.



Šī ir drošības/brīdinājuma atzīme.

Neņorijiet akumulatoru.

**Ķīmiska apdeguma risks**

Šis produkts satur monētas/pogas elementa akumulatoru.

Monētas/pogas elementa akumulatora norīšanas gadījumā tas var izraisīt nopietnus iekšējus apdegumus 2 stundu laikā un, iespējams, nāvi.

Jaunus un lietotus akumulatorus sargājiet no bērniem.

Ja akumulatora nodalījumam nevar stingri aizvērt, pārtrauciet produkta lietošanu un sargājiet to no bērniem.

Ja domājat, ka akumulators ir norīts vai ievietots kādā ķermeņa atverē, nekavējoties nepieciešama medicīniska palīdzība.

#### UZMANĪBU

Ievietojot nepareiza veida akumulatoru, pastāv sprādziena risks.

Norminiet tikai ar tāda paša veida akumulatoriem.

#### UZMANĪBU

Sprādziena vai uzliesmojoša šķidrums vai gāzes noplūdes risks.

Nelietojiet/neglabājiet/neienesiet vidē, kurā ir ļoti augsta temperatūra vai ārkārtīgi zems spiediens ļoti liela augstuma ietekmē.

Izlietoto akumulatoru nemēģiniet dedzināt, sasmaicināt vai sagriezt.



Niniejszy znak jest znakiem bezpieczeństwa/ostrzeżenia.

Nie wolno połykać baterii.

Istnieje zagrożenie poparzeniem chemicznym.

Produkt ten zawiera baterię typu guzikowego.

W przypadku połknięcia może ona spowodować poważne poparzenia wewnętrzne w ciągu zaledwie 2 godzin i doprowadzić do śmierci.

Nowe i zużyte baterie należy przechowywać z dala od dzieci.

Jeśli komora baterii nie zamyka się prawidłowo, należy zaprzestać używania produktu i przechowywać go z dala od dzieci.

Jeśli istnieje prawdopodobieństwo, że bateria została połknięta albo znalazła się w inny sposób wewnątrz ciała, należy natychmiast zgłosić się do lekarza.

#### UWAGA

W przypadku wymiany baterii na baterię nieprawidłowego typu istnieje zagrożenie wybuchem. Wymieniać wyłącznie na baterię takiego samego typu.

#### UWAGA

Zagrożenie wybuchem lub wyciekami łatwopalnej cieczy lub gazu.

Nie stosować, nie przechowywać ani nie wprowadzać do środowiska o skrajnie wysokiej temperaturze lub skrajnie niskim ciśnieniu związanym z bardzo dużą wysokością nad poziomem morza. Nie próbować palić, miazdżyć ani ciąć baterii.

 Þetta merki er öryggis-/viðvörðunarmerki.

Gleypið ekki rafhlöðuna.

Hætta á efnabruna

Þessi vara inniheldur flata rafhlöðu.

Ef rafhláðan er gleypst getur það valdið alvarlegum innvortis brunasárum á innan við 2 klukkutímum, sem getur leitt til dauða.

Geymið nýjar og notaðar rafhlöður þar sem börn ná ekki til.

Ef rafhlöðuhúðin lokast ekki örugglega, skal hætta notkun vörunnar og geyma hana þar sem börn ná ekki til.

Ef grunur leikur á að rafhlöður hafi verið gleyptar eða settar inn í eitthvert líkamsop, skal leita læknishjápar tafarlaust.

#### VARÚÐ

Hætta á sprengingu ef rafhlöðunni er skipt út fyrir ranga gerð.

Notið sömu gerð af rafhlöðu þegar skipt er um hana.

#### VARÚÐ

Hætta á sprengingu eða leka á eiddimum vökva eða gasi.

Má ekki nota/geyma/þýða í umhverfi þar sem er afar hár hiti eða afar lágur loftþrýstingur vegna mikillar hæðar yfir sjávarmáli.

Ekki má reyna að brenna, kremenja eða skera í notaða rafhlöðu.

 Dette merket er sikkerhets-/advarelsesmerke.

Du må ikke spise batterier.

Fare for kjemisk forbrenning

Dette produktet inneholder et cellebatteri.

Hvis cellebatteriet svelges, kan det forårsake alvorlige interne forbrenninger bare på 2 timer, og kan føre til døden.

Hold nye og brukte batterier utenfor barnas rekkevidde.

Hvis batterirommet ikke lukkes riktig, stopp bruken av produktet og hold det på avstand fra barn.

Hvis du har mistanke om at batteriene er blitt svelget eller kommet inn i kroppen, oppsøk lege umiddelbart.

#### FORSIKTIG!

Fare for eksplosjon hvis batteriet byttes ut med et feil batteri.

Skift ut batteriet med ett av samme type.

#### FORSIKTIG!

Fare for eksplosjon eller lekkasje av antennelig væske eller gass.

Bruk ikke/oppbevar ikke under ekstrem temperatur eller ekstremt trykk på grunn av betraktelig høyde over havet.

Forsøk ikke å brenne, knuse eller kappe batteriet.





Този знак представлява знак за безопасност/предупреждение.

Не поглъщайте батерията.

Опасност от изгаряне на химикали

Този продукт съдържа кръгла плоска батерия.

Ако кръглата плоска батерия е погълната, тя може да причини тежки вътрешни изгаряния само за 2 часа и може да доведе до смърт.

Пазете новите и използвани батерии далеч от деца.

Ако отделението за батериите не се затваря добре, спрете да използвате продукта и го дръжте далеч от деца.

Ако смятате, че батериите биха могли да бъдат погълнати или поставени в някоя част на тялото, потърсете незабавно медицинска помощ.

#### ВНИМАНИЕ

Опасност от експлозия, ако батерията е заменена от неправилен тип.

Сменете батерията със същия тип.

#### ВНИМАНИЕ

Опасност от експлозия или изтичане на запалима течност или газ.

Не използвайте/съхранявайте/въвеждайте в среда с изключително висока температура или изключително ниско налягане поради много високата височина. Не се опитвайте да изгаряте, смачквате или отрязвате използваната батерия.



Acest marcaj este un marcaj de siguranță/avertizare.

A nu se ingera bateria.

Pericol de arsură chimică

Acest produs conține o baterie tip monedă / nasture.

În cazul înghițirii bateriei tip monedă / nasture, în doar 2 ore se pot produce arsuri interne grave, care pot provoca decesul persoanei.

A nu se lăsa la îndemâna copiilor bateriile noi, precum nici cele uzate.

În cazul în care un compartiment pentru baterii nu se închide corect, întrerupeți utilizarea produsului și nu îl lăsați la îndemâna copiilor.

În cazul înghițirii sau al introducerii bateriei în orice parte a corpului, solicitați imediat îngrijire medicală.

#### ATENȚIE!

Risc de explozie în cazul înlocuirii bateriei cu una de alt tip.

Înlocuiți bateria cu una de același tip.

#### ATENȚIE!

Risc de explozie sau de scurgeri de lichide sau gaze inflamabile.

A nu se folosi / depozita / amplasa în medii cu temperaturi extrem de ridicate sau cu presiuni extrem de scăzute generate de altitudinii foarte mari.

A nu se arde, zdrobi sau tăia bateriile uzate.



Ovo je sigurnosna oznaka / oznaka upozorenja.

Nemojte gutati bateriju.

Opasnost od kemijskih opekina

Ovaj proizvod sadrži kovanica-baterije ili gumb-baterije.

Ako se kovanica-baterija ili gumb-baterija proguta, to u roku od samo dva sata može uzrokovati ozbiljne unutarnje opekline te rezultirati smrću.

Nove i upotrijebljene baterije držite dalje od djece.

Ako utor za bateriju nije sigurno zatvoren, prestanite upotrebljavati proizvod i držite ga dalje od djece.

Ako mislite da su baterije možda progutane ili stavljene u bilo koji dio tijela, zatražite hitnu medicinsku pomoć.

**OPREZ**

Rizik od eksplozije ako se baterija zamijeni neispravnim tipom baterije.

Bateriju zamijenite istim tipom.

**OPREZ**

Rizik od eksplozije ili istjecanja zapaljive tekućine ili plina.

Nemojte upotrebljavati / pohranjivati / unositi u okruženje iznimno visokih temperatura ili iznimno niskog tlaka zbog vrlo visoke nadmorske visine.

Nemojte pokušavati spaljivati, drobiti ili rezati iskorištenu bateriju.



Ovo je oznaka za bezbednost/oznaka upozorenja.

Ne gutajte baterije.

Rizik od kemijskih opekotina

Ovaj proizvod sadrži baterije u obliku novčića / dugmeta.

U slučaju gutanja baterije u obliku novčića / dugmeta, može doći do ozbiljnih unutrašnjih opekotina u roku od samo 2 sata, što može dovesti do smrtnog ishoda.

Držite i nove i stare (korištene) baterije van domašaja dece.

U slučaju da pregrada za baterije ne može da se zatvori na bezbedan način, prestanite da koristite proizvod i odložite ga van domašaja dece.

Ukoliko mislite da je došlo do gutanja baterija ili do njihovog umetanja u bilo koji deo tela, momentalno se obratite lekaru.

**OPREZ**

Rizik od eksplozije u slučaju zamene baterije drugom baterijom neodgovarajućeg tipa. Zamenite bateriju drugom baterijom istog tipa.

**OPREZ**

Rizik od eksplozije ili curenja zapaljive tečnosti ili gasa.

Ne koristite / ne odlažite / ne unosite u okruženje sa izuzetno visokim temperaturama ili u okruženje sa izuzetno niskim pritiskom zbog velike nadmorske visine. Ne pokušavajte da zapalite, da zgnječite ili da presečete korištenu bateriju.



Aquesta marca és una marca de seguretat/advertència.

No ingeriu la pila.

Perill de cremades químiques

Aquest producte conté una pila de botó.

Si s'empasseu la pila de botó, aquesta pot causar greus cremades internes en només 2 hores i provocar la mort.

Mantingueu les piles noves i usades lluny de l'abast dels nens.

Si el compartiment de la pila no es tanca de manera segura, deixeu d'utilitzar el producte i allunyeu-lo dels nens.

Si creieu que les piles podrien haver estat empassades o col·locades dins de qualsevol part del cos, busqueu atenció mèdica immediata.

#### PRECAUCIÓ

Risc d'explosió si la pila se substitueix per una altra d'un tipus incorrecte.

Substituiu la pila per una altra del mateix tipus.

#### PRECAUCIÓ

Risc d'explosió o fuga de líquids o gasos inflamables.

No la utilitzeu/guardeu/porteu a un entorn de temperatura extremadament alta o amb una pressió extremadament baixa a causa de l'altitud molt elevada.

No intenteu cremar, aixafar o tallar la pila usada.



Bu bir güvenlik uyarısı/damgasıdır.

Pili yutmayınız.

Kimyasal Yanık Tehlikesi

Bu ürün, düğme / hücre pil içermektedir.

Düğme / hücre pil yutulduğu takdirde, sadece 2 saat içerisinde tehlikeli iç yanıklara neden olabilir ve ölüme yol açabilir.

Yeni ve kullanılmış pilleri çocuklardan uzak tutunuz.

Pil bölmesi güvenli bir şekilde kapanmıyorsa, ürünü kullanmayınız ve çocuklardan uzak tutunuz.

Pillerin yutulmuş veya vücudun içinde herhangi bir yere yerleştirilmiş olduğundan şüphelenirseniz, derhal tıbbi müdahale başvurusunda bulununuz.

#### DİKKAT

Pil yanlış bir türle değiştirildiği takdirde patlama riski ortaya çıkabilir.

Aynı türde bir pille değiştiriniz.

#### DİKKAT

Patlama veya yanıcı sıvı ya da gaz sızıntısı riski.

Aşırı yüksek ısı veya çok yüksek rakım sebebiyle aşırı düşük basınç olan ortamlarda kullanmayınız / saklamayınız / bulundurmayınız.

Kullanılmış pilleri yakma, ezme veya kesme girişiminde bulunmayınız.



Kjo shenjë është simbol sigurie/paralajmërimi.

Mos e përtpni baterinë.

Rrezik për Djegie Kimike

Ky produkt përmban pole/butona baterie.

Nëse poli/butoni gëlltitet, mund të shkaktojë djegie të brendshme të rënda në vetëm dy orë dhe mund të çojë drejt vdekjes.

Mbani bateritë e reja dhe të përdorura larg fëmijëve.

Nëse ndarja e baterisë nuk mbyllet mirë,, ndërpriti përdorimin e produktit dhe mbajeni larg fëmijëve.

Nëse mendoni se bateritë mund të jenë gëlltëur ose vendosur brenda çdo pjese të trupit, kërkonij kujdes të menjëhershëm mjekësor.

#### KUJDES

Rrezik shpërthimi nëse bateria zëvendësohet nga një tip tjetër i pasaktë.

Zëvendësoni baterinë me të njëjtin tip baterie.

#### KUJDES

Rrezik shpërthimi ose rrjedhje të lëngut apo gazit.

Mos e përdorni apo ta ruani në mjedis me temperaturë jashtëzakonisht të lartë ose presion jashtëzakonisht të ulët për shkak të lartësisë gjeografike shumë të lartë.

Mos u përpiqni të digjini, shtypni ose prisni me mjete baterinë e përdorur.

Dispose of used batteries according to the local laws.
Käytetyt paristot hävitetään paikallisten säännösten ja määräysten mukaisesti.
Gebruikte batterijen gerecycled in overeenstemming met de plaatselijke voorschriften.
Les batteries utilisées doivent être recyclées selon les lois locales.
Förbrukade batterier återvinns i enlighet med lokala föreskrifter.
De brugte batterier genbruges i overensstemmelse med lokale regler.
Verbrauchte Batterien werden entsprechend den lokalen Rechtsvorschriften entsorgt.
Οι χρησιμοποιημένες μπαταρίες απορρίπτονται σύμφωνα με τους τοπικούς κανονισμούς.
Smaltire le batterie esauste in base alle normative locali vigenti.
Deseche las baterías usadas de acuerdo con la ley local.
As baterias usadas são descartadas de acordo com as leis locais.
Armi i-batteriji qodma skont il-ligijiet lokali.
Kasutatud patareide utiliseerimine toimub vastavalt kohalikele seadusele.
A használt elemek megsemmisítése a helyi jogszabályok értelmében történik.
Použité batérie sa likvidujú podľa miestnych zákonov.
Použité baterie zlikvidujte v souladu s místními předpisy.
Uporabljene baterije odstranite v skladu z lokalnimi predpisi.
Naudotas baterijas utilizuokite pagal vietinius įstatymus.
Izmantotās baterijas utilizē saskaņā ar vietējo likumdošanu.
Zużyte baterie należy utylizować zgodnie z prawem lokalnym.
Fargaðu notuðum rafhlöðum samkvæmt innlendum lögum.
Brukte batterier resirkuleres i henhold til lokale bestemmelser.
Исползваните батерии се рециклират в съответствие с местните разпоредби.
Aruncați bateriile uzate în conformitate cu legile locale.
Iskorištene baterije reciklirati u skladu s lokalnim propisima.
Искоришћене батерије одлажите у складу са локалним прописима.
Eliminació de bateries utilitzades d'acord amb les lleis locals.
Kullanılmıř piller yerel mevzuata uygun olarak bertaraf edilecektir.
Hidhni bateriā e pērdorura sipas ligjeve lokale.

- Для автомобилей, продаваемых в Сербии

**CE**  
DENSO 12BFY



- Для автомобилей, продаваемых на Украине

приймач: модель : 23ABF

передавач: модель : 12BFY  
 смугу радіочастот: 433.58/434.42 МГц  
 максимальну потужність випромінювання (ERP): 0.01 мВт

виробник : DENSO CORPORATION

адреса : 1-1, Showa-cho, Kariya-shi, Aichi-ken, 448-8661, Japan

справжнім DENSO CORPORATION заявляє, що тип радіообладнання відповідає  
 Технічному регламенту радіообладнання;

повний текст декларації про відповідність доступний на веб-сайті за такою адресою:

<https://www.denso.com/global/en/contact-us/doc/>



► Для автомобилей, продаваемых в Израиле

טויוטה מוטור אירופה נוסא, שדרות דו בורגט 60-1140 בריסל,  
www.toyota-europe.com בלגיה

סימן רשום	DENSO:
שנת ייצור	ראה מוצר
מוצר:	מערכת כניסה מרחוק ללא מפתח ו-TPMS (מקלט)
דגם	23ABF :
ארץ ייצור	יפן :
מוצר:	שלט רחוק להכנסת המערכת לפעולה (משרד)
דגם	12BFY :
ארץ ייצור	יפן :

### Использование мастер-ключа (автомобили без интеллектуальной системы входа и запуска)

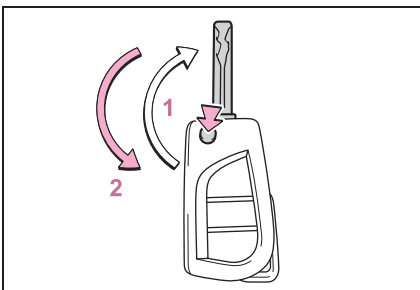

#### 1 Извлечение ключа

Чтобы вынуть ключ, нажмите кнопку.

#### 2 Складывание

Для возврата ключа обратно в футляр нажмите на ключ в нужном направлении,

одновременно нажимая на кнопку.

### Использование механического ключа (автомобили с интеллектуальной системой входа и запуска)

Для извлечения механического ключа сдвиньте рычаг фиксатора **A** и извлеките ключ.

Механический ключ можно вставить только в одной ориентации, так как канавки расположены только на одной стороне ключа. Если ключ не вставляется в цилиндр замка, переверните ключ и снова попробуйте вставить его.

После использования механического ключа уберите его в электронный ключ.

Носите механический ключ вместе с электронным. Если разряжен элемент питания электронного ключа или неправильно работает система входа, потребуется механический ключ. (→стр. 721)

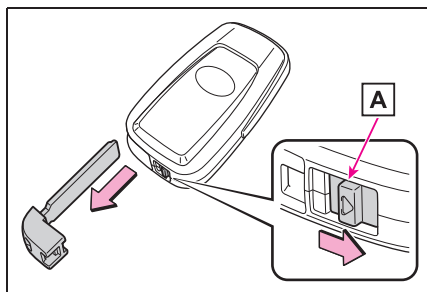

■ **Если необходимо оставить ключ от автомобиля дежурному по стоянке (автомобили с перчаточным ящиком типа В)**

Заприте при необходимости перчаточный ящик. (→стр. 579)

Оставьте механический ключ у себя, а дежурному отдайте только электронный ключ.

■ **Если утеряны ключи от автомобиля**

→стр. 721

■ **Если используется неправильный ключ**

Цилиндр замка свободно вращается для изоляции внутреннего механизма.



## Боковые двери

Автомобиль можно отпереть и запереть с помощью функции входа, беспроводного дистанционного управления, ключа или переключателя запирания дверей.

## Запирание и отпирание дверей снаружи

- Использование функции входа (автомобили с интеллектуальной системой входа и запуска, оснащенные функцией входа)

Поднесите электронный ключ для включения этой функции.

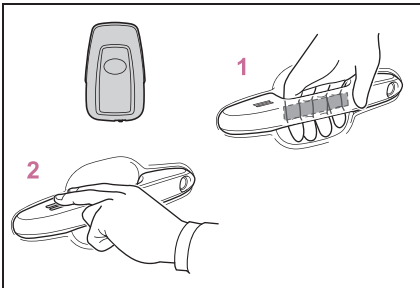

- 1 Для того чтобы отпереть двери, возьмитесь за ручку передней двери.

Обязательно коснитесь датчика с обратной стороны ручки.

После запирания дверей их нельзя отпереть в течение 3 секунд.

- 2 Коснитесь датчика запирания (обозначен на верхней части ручки двери) для запирания дверей.

Убедитесь в том, что дверь надежно заперта.

- Использование пульта беспроводного дистанционного управления

- ▶ Автомобили без интеллектуальной системы входа и запуска

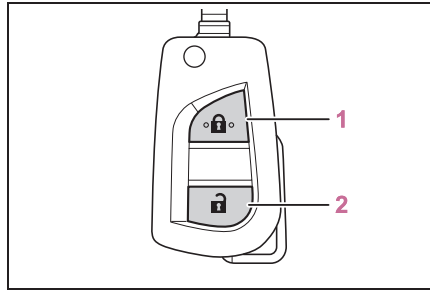

- 1 Запирание всех дверей

Убедитесь в том, что дверь надежно заперта.

Нажмите и удерживайте, чтобы закрыть боковые окна.\*

- 2 Отпирание всех дверей

Нажмите и удерживайте, чтобы открыть боковые окна.\*

\*: Эти параметры следует настроить, обратившись к любому авторизованному ритейлеру Toyota или в авторизованную ремонтную мастерскую Toyota либо в надежную ремонтную мастерскую.

- ▶ Автомобили с интеллектуальной системой входа и запуска

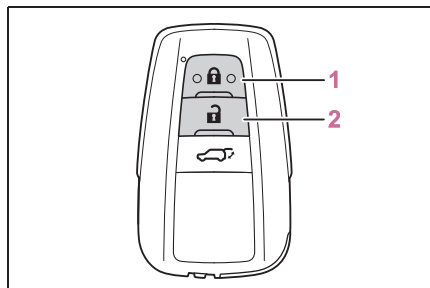

**1 Запирание всех дверей**

Убедитесь в том, что дверь надежно заперта.

Нажмите и удерживайте, чтобы закрыть боковые окна и люк (при наличии) или панорамный люк (при наличии).\*

**2 Отпирание всех дверей**

Нажмите и удерживайте, чтобы открыть боковые окна и люк (при наличии) или панорамный люк (при наличии).\*

\*: Эти параметры следует настроить, обратившись к любому авторизованному ритейлеру Toyota или в авторизованную ремонтную мастерскую Toyota либо в надежную ремонтную мастерскую.

**■ Использование ключа**

- ▶ Автомобили без интеллектуальной системы входа и запуска

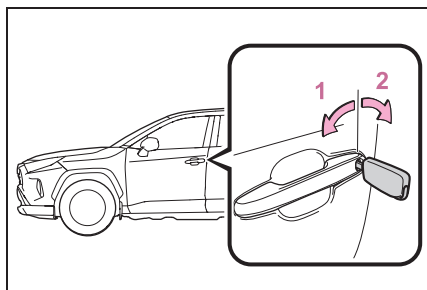
**1 Запирание всех дверей**

Поверните и удерживайте, чтобы закрыть боковые окна.\*

**2 Отпирание всех дверей**

Поверните и удерживайте, чтобы открыть боковые окна.\*

\*: Эти параметры следует настроить, обратившись к любому авторизованному ритейлеру Toyota или в авторизованную ремонтную

мастерскую Toyota либо в надежную ремонтную мастерскую.



- ▶ Автомобили с интеллектуальной системой входа и запуска

Двери можно также запереть и отпереть с помощью механического ключа. (→стр. 722)

---

**■ Включение функции отпирания дверей (автомобили с интеллектуальной системой входа и запуска, оснащенные функцией входа)**

Можно указать двери, которые отпирает функция входа с помощью пульта беспроводного дистанционного управления.

- 1 Переведите переключатель двигателя в положение OFF.
- 2 Отключите датчик вторжения и датчик наклона для предотвращения непреднамеренного включения сигнализации во время изменения параметров. (при наличии). (→стр. 109)
- 3 Когда индикатор на поверхности ключа не горит, нажмите и удерживайте  или  в течение прибл. 5 секунд, одновременно нажав и удерживая  .

Как показано ниже, настройка меняется каждый раз при выполнении операции. (Для продолжения изменения настройки отпустите кнопки, подождите 5 секунд и повторите шаг 3.)

Многофункциональный дисплей/звуковой сигнал	Функция отпирания
 <p>Снаружи: трехразрядный звуковой сигнал Внутри: один сигнал</p>	<p>При использовании ручки двери водителя отпирается только дверь водителя.</p> <p>При использовании ручки двери переднего пассажира или нажатии устройства открывания двери багажного отделения отпираются все двери.</p>
 <p>Снаружи: двукратный звуковой сигнал Внутри: один сигнал</p>	<p>При использовании ручки любой из передних дверей или нажатии устройства открывания двери багажного отделения отпираются все двери.</p>

Автомобили с охранной сигнализацией: для предотвращения непреднамеренного срабатывания сигнализации отпирите двери при помощи беспроводного дистанционного управления и один раз откройте и закройте дверь после изменения настроек. (Если дверь не открывается в течение 30 секунд после нажатия кнопки , двери вновь будут заперты и охранная система будет включена автоматически.) При срабатывании сигнализации немедленно выключите ее. (→стр. 108)

### ■ Система отпирания дверей при ударе

Когда автомобиль испытывает сильный удар, все двери отпираются. Однако в зависимости от силы удара или типа аварии система может не сработать.

### ■ Сигналы работы

Двери: указатели аварийной сигнализации мигают, показывая, что двери были заперты/отперты с использованием функции входа (при наличии) или пульта беспроводного дистанционного управления. (заперты: один раз; отперты: дважды).

Боковые окна и люк (при наличии) или панорамный люк (при наличии): подается звуковой сигнал, предупреждающий о работе боковых окон и люка или панорамного люка с использованием пульта беспроводного дистанционного управления.

### ■ Функция защиты

▶ Автомобили без интеллектуальной системы входа и запуска

Если не открыть дверь в течение приблизительно 30 секунд после отпирания автомобиля с использованием беспроводного дистанционного управления, то система защиты автоматически снова запирает автомобиль.

▶ Автомобили с интеллектуальной системой входа и запуска

Если не открыть дверь в течение приблизительно 30 секунд после отпирания автомобиля с использованием функции входа (при наличии) или беспроводного дистанционного управления, система защиты автоматически снова запирает автомобиль. (Однако, в зависимости от расположения электронного ключа, ключ может быть распознан как находящийся в автомобиле. В таком случае автомобиль может быть не заперт.)

■ Когда дверь не может быть заперта датчиком запирания, расположенным на верхней части ручки двери (автомобили с интеллектуальной системой входа и запуска с функцией входа)

Если дверь не запирается даже при

касании верхней области датчика, попробуйте одновременно коснуться как верхней, так и нижней областей датчика.

Если на руках перчатки, снимите их.

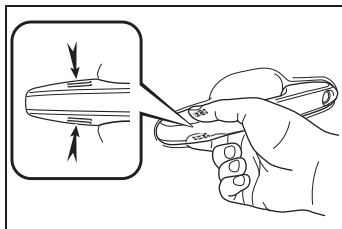

#### ■ Сигнал незакрытой двери (автомобили с интеллектуальной системой входа и запуска)

Сигнал непрерывно звучит в течение 5 секунд в следующих ситуациях. Полностью закройте все двери и запирайте автомобиль еще раз.

- Если попытка запереть двери с помощью интеллектуальной системы входа и запуска совершается, когда открыта дверь, отличная от той, которую Вы запираете.
- Если попытка запереть двери с помощью беспроводного дистанционного управления совершается при открытой двери.

#### ■ Включение охранной системы (при наличии)

Запирание дверей приведет к включению охранной системы. (→стр. 108)

#### ■ Условия, влияющие на работу интеллектуальной системы входа и запуска или систему беспроводного дистанционного управления

- ▶ Автомобили без интеллектуальной системы входа и запуска

→стр. 149

- ▶ Автомобили с интеллектуальной системой входа и запуска

→стр. 200

#### ■ Если интеллектуальная система входа и запуска (при наличии) или функция беспроводного дистанционного управления работает неверно

- Автомобили с интеллектуальной системой входа и запуска: используйте механический ключ для запирания и отпирания дверей. (→стр. 722)
- Замените элемент питания ключа новым, если его заряд исчерпан. (→стр. 653)

#### ■ Если разряжена аккумуляторная батарея

Двери невозможно запереть или отпереть при помощи интеллектуальной системы входа и запуска (при наличии) или пульта беспроводного дистанционного управления. Запирание или отпирание дверей с помощью ключа (автомобили без интеллектуальной системы входа и запуска) или механического ключа (автомобили с интеллектуальной системой входа и запуска). (→стр. 176, 722)

#### ■ Персональная настройка

Настройки можно изменить (например, для функции отпирания с помощью ключа).

(Персонально настраиваемые функции: →стр. 757)



#### ПРЕДУПРЕЖДЕНИЕ

##### ■ Чтобы избежать аварии

Выполняйте все приведенные ниже меры предосторожности при вождении автомобиля.

Невыполнение этих требований может привести к тому, что дверь откроется и пассажир выпадет, что, в свою очередь, может стать причиной тяжелой травмы или смертельного исхода.

- Убедитесь, что все двери закрыты надлежащим образом.

**ПРЕДУПРЕЖДЕНИЕ**

- Не тяните за внутренние ручки дверей во время движения. Будьте особенно осторожны с передними дверьми, так как они могут быть открыты изнутри даже в том случае, если внутренние кнопки блокировки дверей находятся в положении блокировки.
- Если на задних сиденьях сидят дети, включите защитную функцию блокировки задних дверей.
- При открывании или закрывании двери

Проверьте обстановку снаружи автомобиля – не стоит ли автомобиль на уклоне, достаточно ли места для открытия двери, нет ли сильного ветра. Открывая или закрывая дверь, крепко держите ее ручку, чтобы быть готовым к любым непредвиденным движениям.

- При использовании пульта беспроводного дистанционного управления, ключа или механического ключа и управлении электроприводом стеклоподъемников, люком (при наличии) или панорамным люком (при наличии)

Окна с электроприводом стеклоподъемников, люк или панорамный люк можно открывать/закрывать, только убедившись, что никто из пассажиров не рискует быть прищемленным боковым окном, люком или панорамным люком. Кроме того, не позволяйте детям пользоваться пультом беспроводного дистанционного управления, ключом или механическим ключом. Возможно защемление детей и других пассажиров боковым окном, люком или панорамным люком.

**Запираение и отпираение дверей изнутри**

- Использование переключателя блокировки двери

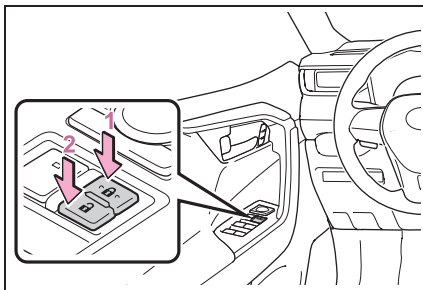

- 1 Запираение всех дверей
- 2 Отпираение всех дверей

- Использование внутренних кнопок блокировки дверей

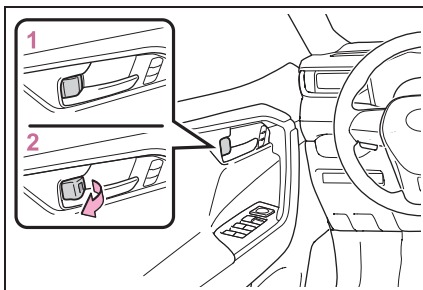

- 1 Запирает дверь.
- 2 Отпирает дверь.

Передние двери можно открыть, потянув за внутреннюю ручку, даже если внутренние кнопки блокировки двери находятся в положении блокировки.

- Запираение передних дверей снаружи без ключа

- 1 Переместите внутреннюю кнопку блокировки двери в запертое положение.
- 2 Закройте дверь, потянув при этом за ее ручку.

- ▶ Автомобили без интеллектуальной системы входа и запуска

Дверь не может быть заперта, если в переключатель двигателя вставлен ключ.

- ▶ Автомобили с интеллектуальной системой входа и запуска

Дверь не может быть заперта, если ключ зажигания установлен в положение ACC или ON, либо если внутри автомобиля находится электронный ключ.

В зависимости от положения электронного ключа он может быть не распознан, и двери могут быть заперты.

#### ■ Предупреждающий звуковой сигнал открытой двери

Если скорость автомобиля достигает 5 км/ч, подается звуковой сигнал, что указывает на неполное закрытие двери (дверей) или капота.

На многофункциональном дисплее отображаются открытая дверь (открытые двери) или капот.

#### ■ Когда все двери заперты с помощью функции входа (автомобили с интеллектуальной системой входа и запуска с функцией входа), пульта беспроводного дистанционного управления или ключа

- Двери невозможно отпереть при помощи переключателя запираения дверей
- Переключатель запираения дверей можно сбросить путем отпирания всех дверей при помощи функции входа (автомобили с интеллектуальной системой входа и запуска с функцией входа), пульта беспроводного дистанционного управления или ключа.

### Защитное устройство задней двери (система безопасности детей)

При включении блокировки эту дверь нельзя открыть изнутри.

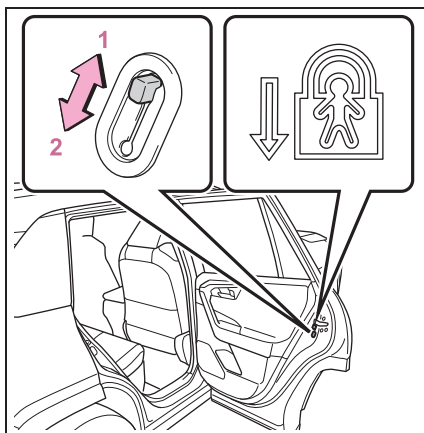

1 Разблокировка

2 Блокировка

Эта блокировка служит для того, чтобы дети не могли открыть задние двери. Для блокировки обеих задних дверей переведите переключатели блокировки вниз.

### Системы автоматического запираения и отпирания дверей

Следующие функции можно установить или отменить:

Инструкции по персональной настройке см. на стр. 754.

Функция	Работа
Функция связи запираения дверей со скоростью	Все двери автоматически запираются при скорости автомобиля приблизительно 20 км/ч или выше.
Функция запираения дверей в зависимости от положения рычага управления трансмиссией (автомобили с автоматической трансмиссией или бесступенчатой трансмиссией Multidrive)	При переводе рычага управления трансмиссией в любое положение, кроме P, все двери автоматически запираются.

Функция	Работа
Функция отпирания дверей в зависимости от положения рычага управления трансмиссией (автомобили с автоматической трансмиссией или бесступенчатой трансмиссией Multidrive)	При переводе рычага управления трансмиссией в положение P все двери автоматически отпираются.
Функция связи отпирания дверей с водительской дверью	Все двери автоматически отпираются при открытии двери водителя в пределах приблизительно 45 секунд после установки переключателя двигателя в положение OFF.

## Дверь багажного отделения

**Дверь багажного отделения можно запирать/отпирать и открывать/закрывать в соответствии со следующими процедурами.**



### ПРЕДУПРЕЖДЕНИЕ

Соблюдайте следующие меры предосторожности. Несоблюдение этих мер может стать причиной тяжелой травмы или смертельного исхода.

#### ■ Перед началом движения

- Убедитесь, что дверь багажного отделения полностью закрыта. Если дверь багажного отделения закрыта не полностью, во время движения она может неожиданно открыться и задеть за окружающие предметы или может выпасть багаж, что может привести к аварии.
- Не позволяйте детям играть в багажном отделении. Если ребенок случайно закроется в багажном отделении, он может получить тепловой удар или другие травмы.
- Не разрешайте детям открывать и закрывать дверь багажного отделения. Дверь багажного отделения может неожиданно закрыться и прищемить руки, голову или шею ребенка.

#### ■ Важные замечания относительно движения

- Во время движения держите дверь багажного отделения закрытой. Если оставить дверь багажного отделения открытой, во время движения она может задеть за окружающие предметы или может неожиданно выпасть багаж, что может привести к аварии.

- Никогда не позволяйте никому сидеть в багажном отделении. В случае внезапного торможения, внезапной смены направления движения или столкновения эти люди могут погибнуть или получить тяжелые травмы.

#### ■ Ручки двери багажного отделения

Запрещается вешать какие-либо предметы на ручки двери багажного отделения.

Если повесить какой-либо предмет, дверь багажного отделения может неожиданно закрыться и прищемить какие-нибудь части тела, что может привести к тяжелой травме вплоть до смертельного исхода.

#### ■ Обращение с дверью багажного отделения

Соблюдайте следующие меры предосторожности.

В противном случае можно прищемить какие-нибудь части тела и получить тяжелую травму вплоть до смертельного исхода.

- Перед тем как открывать дверь багажного отделения, уберите с нее тяжести, например снег и лед. В противном случае дверь багажного отделения может открыться, а потом упасть и снова захлопнуться.
- Открывая или закрывая дверь багажного отделения, тщательно проверьте, нет ли каких-либо помех.
- Если рядом находятся люди, убедитесь в их безопасности и предупредите их о том, что собираетесь открывать или закрывать дверь багажного отделения.
- Будьте осторожны, открывая или закрывая дверь багажного отделения в ветреную погоду, так как сильный ветер может резко переместить ее.





### ПРЕДУПРЕЖДЕНИЕ

- Автомобили без электропривода двери багажного отделения: Если дверь багажного отделения открыта не полностью, она может внезапно захлопнуться. На уклоне дверь багажного отделения труднее открывать и закрывать, чем на горизонтальной поверхности, поэтому следите, чтобы она неожиданно не открылась или не закрылась сама по себе. Перед использованием багажного отделения убедитесь в том, что дверь багажного отделения полностью открыта и надежно зафиксирована.

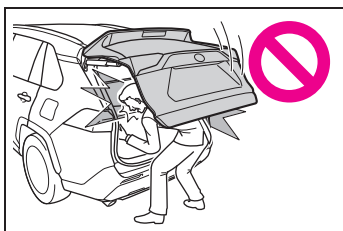

- Автомобили с электроприводом двери багажного отделения: Если дверь багажного отделения открыта не полностью, на крутом уклоне она может внезапно захлопнуться. Перед использованием багажного отделения убедитесь в том, что дверь багажного отделения надежно зафиксирована.
- Закрывая дверь багажного отделения, будьте особенно внимательны, чтобы не прищемить пальцы и другие части тела.

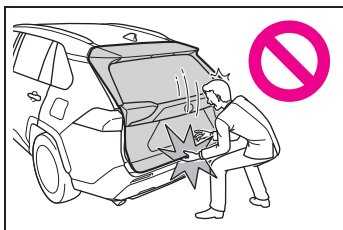

- Автомобили без электропривода двери багажного отделения: Закрывая дверь багажного отделения, слегка нажмите на ее наружную поверхность. Если для полного закрытия двери багажного отделения использовать ее ручку, можно прищемить руки.
- Не тяните за упор двери багажного отделения (автомобили без электропривода двери багажного отделения) (→стр. 186) или шпindelъ двери багажного отделения (автомобили с электроприводом двери багажного отделения) (→стр. 195), чтобы ее закрыть, и не вешайте ничего на упор двери багажного отделения (автомобили без электропривода двери багажного отделения) или шпindelъ двери багажного отделения (автомобили с электроприводом двери багажного отделения). Это может вызвать защемление рук, а также поломку упора двери багажного отделения (автомобили без электропривода двери багажного отделения) или шпindelъ двери багажного отделения (автомобили с электроприводом двери багажного отделения), что приведет к аварии.
- Автомобили без электропривода двери багажного отделения: Если к двери багажного отделения прикреплен держатель велосипеда или подобный тяжелый предмет, открытая дверь может захлопнуться, прищемив руки, голову или шею человека и причинив травму. При установке на дверь багажного отделения аксессуаров рекомендуется использовать оригинальные детали Toyota.

### Запираение и отпираение двери багажного отделения снаружи

- **Использование функции входа (автомобили с интеллектуальной системой входа и запуска, оснащенные функцией входа)**

Поднесите электронный ключ для включения этой функции.

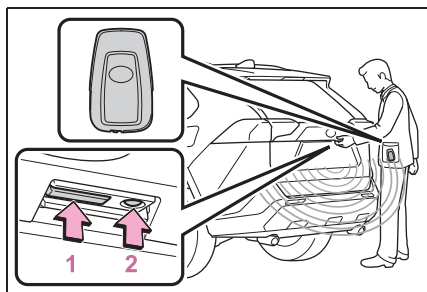

- 1 Отпираение всех дверей

После запираения дверей их нельзя отпереть в течение 3 секунд.

- 2 Запираение всех дверей

Убедитесь в том, что дверь надежно заперта.

- **Использование пульта беспроводного дистанционного управления**

→стр. 175

- **Сигналы работы**

Указатели аварийной сигнализации мигают, показывая, что двери были заперты/отперты с использованием функции входа (при наличии) или пульта беспроводного дистанционного управления. (Заперты: один раз; отперты: два раза)

- **Функция защиты**

- ▶ Автомобили без интеллектуальной системы входа и запуска

Если не открыть дверь в течение

приблизительно 30 секунд после отпираения автомобиля с использованием беспроводного дистанционного управления, то система защиты автоматически снова запирает автомобиль.

- ▶ Автомобили с интеллектуальной системой входа и запуска

Если не открыть дверь в течение приблизительно 30 секунд после отпираения автомобиля с использованием функции входа или беспроводного дистанционного управления, система защиты автоматически снова запирает автомобиль. (Однако, в зависимости от расположения электронного ключа, ключ может быть распознан как находящийся в автомобиле. В таком случае автомобиль может быть не заперт.)

### Запираение и отпираение двери багажного отделения изнутри

- **Использование переключателя блокировки двери**

→стр. 179

### Открывание/закрывание двери багажного отделения (автомобили без электропривода двери багажного отделения)

- **Открытие**

Поднимите дверь багажного отделения, нажав вверх переключатель открывания двери багажного отделения.

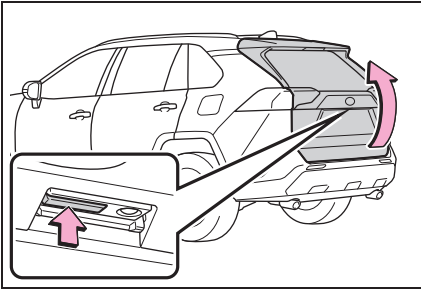

### ■ Закрытие

Опустите дверь багажного отделения за ручку **A** и обязательно нажмите на дверь снаружи, чтобы закрыть ее. Закрывая дверь багажного отделения с помощью ручки, следите за тем, чтобы не тянуть дверь багажного отделения в сторону.

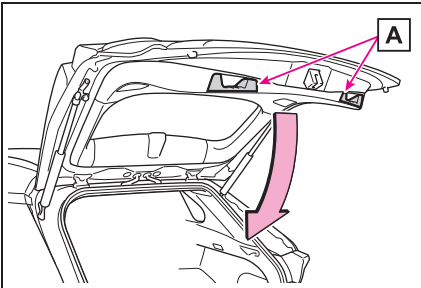

### ■ Фонарь освещения багажного отделения

Освещение багажного отделения включается при открывании двери багажного отделения, если включен выключатель освещения багажного отделения.

При переводе переключателя двигателя в положение выключения, фонари автоматически выключаются через 20 минут.

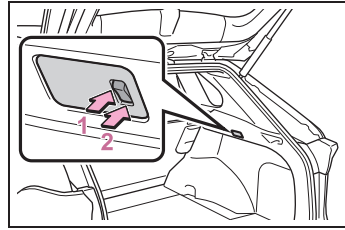

- 1 Вкл.
- 2 Выкл.

### ■ Если устройство открывания двери багажного отделения не работает

Дверь багажного отделения можно отпереть изнутри.

- 1 Снимите крышку.

Во избежание повреждений оберните жало отвертки тканью.

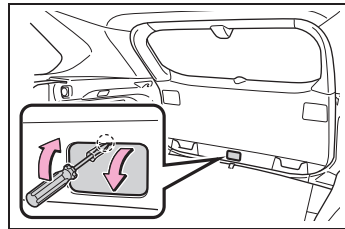

- 2 Ослабьте винт.

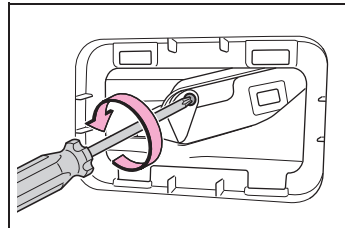

- 3 Поверните крышку.

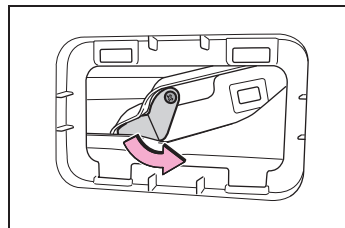

- 4 Переместите рычаг.

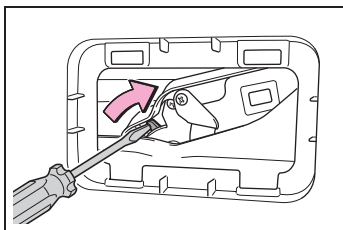

- 5 При установке выполняйте описанные шаги в обратном порядке.

■ **Предупреждающий звуковой сигнал открытой двери**

→стр. 180



**ВНИМАНИЕ**

■ **Упоры двери багажного отделения**

Дверь багажного отделения оснащена упорами, удерживающими ее на месте. Соблюдайте следующие меры предосторожности.

В противном случае упоры могут быть повреждены и перестанут работать.

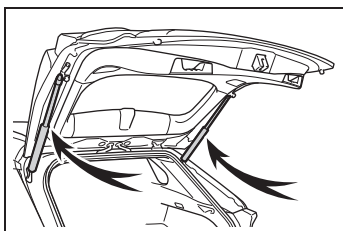

- Не закрепляйте на штоках упоров посторонние предметы, такие как наклейки, пластиковые листы или клейкие материалы.
- Не дотрагивайтесь до штока упора перчатками или другими предметами из ткани.
- Не устанавливайте на дверь багажного отделения никакие аксессуары, кроме оригинальных деталей Toyota.
- Не беритесь за упоры руками и не прикладывайте к ним боковых усилий.

**Открывание/закрывание двери багажного отделения (автомобили с электроприводом двери багажного отделения)**

■ **Использование пульта беспроводного дистанционного управления**

Нажмите и удерживайте переключатель.

Дверь багажного отделения с электроприводом автоматически открывается или закрывается.

Перед использованием отогрейте дверь багажного отделения.

Нажатие переключателя во время открывания/закрывания двери багажного отделения с электроприводом останавливает операцию. Если переключатель нажать и удерживать снова во время приостановки операции, дверь багажного отделения будет двигаться в противоположном направлении.

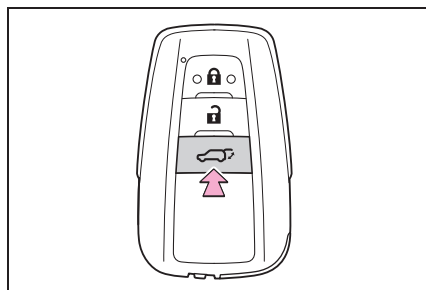

■ **Использование переключателя электропривода двери багажного отделения на панели приборов**

Нажмите и удерживайте переключатель.

Дверь багажного отделения с электроприводом автоматически

открывается или закрывается.

Перед использованием отпирите дверь багажного отделения.

Нажатие переключателя во время открывания/закрывания двери багажного отделения с электроприводом останавливает операцию. Если переключатель нажать и удерживать снова во время приостановки операции, дверь багажного отделения будет двигаться в противоположном направлении.

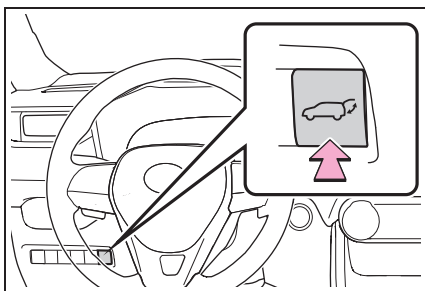

#### ■ Использование переключателя открывания двери багажного отделения

При отпертой двери багажного отделения: нажмите переключатель открывания двери багажного отделения.

При запертой двери багажного отделения: имея при себе электронный ключ, нажмите и удерживайте переключатель открывания двери багажного отделения.

Дверь багажного отделения с электроприводом автоматически открывается.

Нажатие переключателя во время открывания/закрывания двери багажного отделения с электроприводом останавливает операцию.

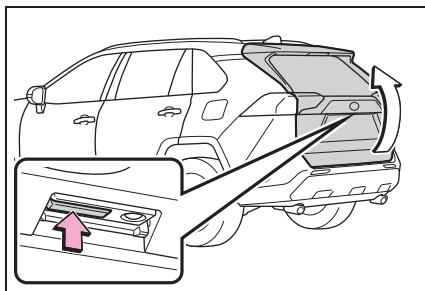

#### ■ Использование переключателя электропривода двери багажного отделения на двери багажного отделения

Нажмите переключатель.

Дверь багажного отделения с электроприводом автоматически закрывается.

При нажатии переключателя во время движения двери багажного отделения с электроприводом операция останавливается. Если переключатель нажать снова во время приостановки операции, дверь багажного отделения будет двигаться в противоположном направлении.

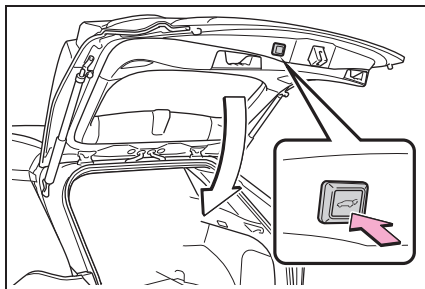

#### ■ Использование ручек двери багажного отделения

Опустите дверь багажного отделения с помощью ручки двери багажного отделения **A**.

Срабатывает функция помощи в закрывании двери багажного отделения

(→стр. 190), и дверь багажного отделения с электроприводом закрывается автоматически.

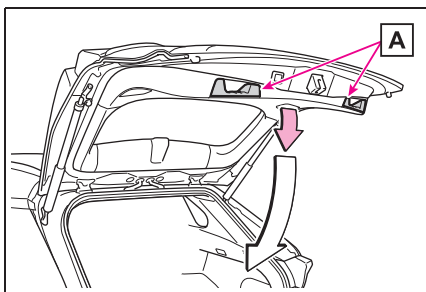

**■ Использование датчика ноги (автомобили с бесконтактным управлением электроприводом двери багажного отделения)**

Дверь багажного отделения с бесконтактным управлением электроприводом автоматически открывается и закрывается, когда вы подносите ногу к нижней центральной части заднего бампера, а затем убираете ее от бампера. При использовании двери багажного отделения с электроприводом и бесконтактным управлением убедитесь, что система бесконтактного управления электроприводом двери багажного отделения включена (→стр. 136) и у Вас есть при себе электронный ключ.

- 1 Имея при себе электронный ключ, встаньте в зоне работы интеллектуальной системы входа

и запуска, приibl. в 30–50 см от заднего бампера.

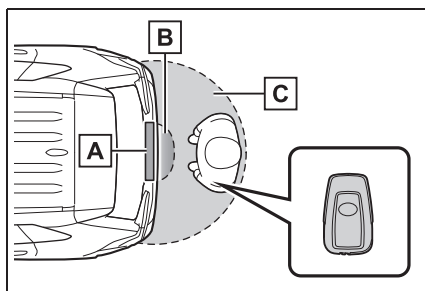

**A** Датчик ноги

**B** Область обнаружения системы бесконтактного управления электроприводом двери багажного отделения

**C** Область обнаружения интеллектуальной системы входа и запуска (→стр. 199)

- 2 Выполните имитацию удара, поднеся ногу на расстояние приibl. 10 см от заднего бампера, а затем убрав ее.

Выполните всю эту операцию в течение 1 секунды.

Дверь багажного отделения не начнет подниматься, пока под задним бампером находится нога.

При бесконтактном управлении электроприводом двери багажного отделения не касайтесь ногой заднего бампера.

Если в салоне или багажном отделении находится другой электронный ключ, система может срабатывать медленнее,

чем обычно.

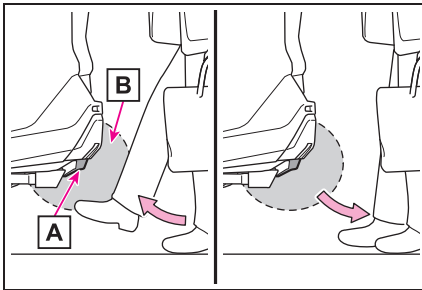

**A** Датчик ноги

**B** Область обнаружения системы бесконтактного управления электроприводом двери багажного отделения

- 3 Когда датчик ноги обнаруживает обратное движение ноги, подается звуковой сигнал и дверь багажного отделения автоматически полностью открывается или закрывается.

Если поднести ногу под задний бампер, когда дверь багажного отделения открывается или закрывается, движение двери прекращается.

Если снова поднести ногу под задний бампер после остановки операции, дверь багажного отделения начнет двигаться в противоположном направлении.

#### ■ Фонарь освещения багажного отделения

Освещение багажного отделения включается при открывании двери багажного отделения, если включен выключатель освещения багажного отделения.

При переводе переключателя двигателя в положение выключения, фонари автоматически выключаются через 20 минут.

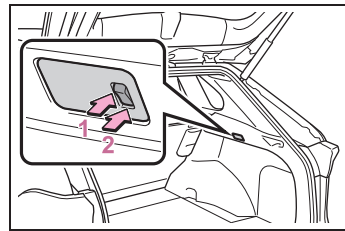

1 Вкл.

2 Выкл.

#### ■ Доводчик двери багажного отделения

Если дверь багажного отделения оставлена немного приоткрытой, доводчик автоматически переведет ее в полностью закрытое положение.

Доводчик двери багажного отделения работает независимо от положения переключателя двигателя.

#### ■ Условия работы двери багажного отделения с электроприводом

Дверь багажного отделения с электроприводом может автоматически открываться и закрываться при следующих условиях:

- Когда включена система управления электроприводом двери багажного отделения. (→стр. 136)
- Когда дверь багажного отделения отперта.

Однако если, имея при себе электронный ключ, нажать и удерживать нажатым переключатель устройства открывания двери багажного отделения, электропривод двери багажного отделения сработает, даже когда дверь багажного отделения заперта. (→стр. 187)

- Когда переключатель двигателя находится в положении ON, в дополнение к приведенному выше для операций открывания, дверь багажного отделения срабатывает при выполнении любого из следующих условий:

- Включен стояночный тормоз.
- Нажата педаль тормоза.
- Рычаг управления трансмиссией находится в положении P (автомобили

с автоматической трансмиссией или трансмиссией Multidrive) или в положении N (автомобили с механической трансмиссией).

#### ■ Работа двери багажного отделения с электроприводом

- Звуковой сигнал, означающий, что дверь багажного отделения открывается или закрывается.
- Когда система управления электроприводом двери багажного отделения отключена, дверь багажного отделения не работает автоматически, но может открываться и закрываться вручную.
- Если дверь багажного отделения с электроприводом автоматически открывается, а в это время обнаруживаются помехи в виде людей или предметов, операция останавливается.

#### ■ Функция защиты от заземления при закрытии

Датчики установлены на обеих сторонах двери багажного отделения с электроприводом. Если что-либо препятствует закрытию двери багажного отделения с электроприводом, она автоматически начинает двигаться в обратном направлении или останавливается.

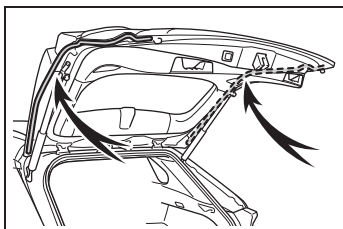

#### ■ Функция защита от падения

Если во время автоматического открывания двери багажного отделения с электроприводом к ней прикладывается избыточное усилие, операция открывания останавливается для предотвращения неожиданного захлопывания двери.

#### ■ Помощь в закрытии двери багажного отделения

Если дверь багажного отделения опускается вручную, когда она остановлена в открытом положении, она автоматически полностью закроется.

#### ■ Функция отложенного запираия двери багажного отделения с электроприводом (при наличии)

Эта функция позволяет задать отложенное запираие всех дверей заранее, когда дверь багажного отделения с электроприводом еще открыта.

При выполнении следующей процедуры все двери, кроме двери багажного отделения с электроприводом, запираются, а затем дверь багажного отделения с электроприводом также будет заперта одновременно с ее закрытием.

- 1 Закройте все двери, кроме двери багажного отделения.
- 2 Во время операции закрытия двери багажного отделения с электроприводом закройте двери при помощи интеллектуальной системы входа и запуска через передние двери (→стр. 175) или с помощью пульта беспроводного дистанционного управления. (→стр. 175)

Индикаторы аварийной сигнализации мигают, указывая на то, что двери закрыты и заперты.

- Если электронный ключ остался в автомобиле после запуска закрытия с помощью функции отложенного запираия двери, электронный ключ может быть заперт внутри автомобиля.
- Если дверь багажного отделения с электроприводом не полностью закрывается из-за работы функции защиты от заземления и т. п. во время выполнения автоматической операции закрытия при работе функции отложенного запираия двери багажного отделения, функция отложенного запираия двери отключается и все двери отпираются.
- Оставляя автомобиль, убедитесь в том, что все двери закрыты и заперты.



**■ Условия работы бесконтактного управления электроприводом двери багажного отделения (автомобили с электроприводом двери багажного отделения с бесконтактным управлением)**

Дверь багажного отделения с бесконтактным управлением электроприводом открывается/закрывается автоматически при выполнении следующих условий:

- Система бесконтактного управления электроприводом двери багажного отделения включена (→стр. 136)
- Переключатель двигателя находится в положении OFF.
- Электронный ключ находится в рабочем диапазоне. (→стр. 199)
- Нога поднесена к нижней центральной части заднего бампера и затем отведена от заднего бампера. Дверью багажного отделения с электроприводом также можно управлять, поднося к нижней центральной части заднего бампера и затем убирая руку, локоть, колено и т. п. Убедитесь в том, что вы разместили ее достаточно близко к нижней центральной части заднего бампера.

**■ Ситуации, в которых дверь багажного отделения с электроприводом с бесконтактным управлением может работать неправильно (автомобили с электроприводом двери багажного отделения с бесконтактным управлением)**

В следующих ситуациях возможна неправильная работа системы бесконтактного управления электроприводом двери багажного отделения:

- Когда нога остается под задним бампером
- Если сильно ударить ногой по заднему бамперу или нога некоторое время касается заднего бампера

Если вы в течение некоторого времени касались заднего бампера, немного

пождождите, затем снова попытайтесь использовать систему бесконтактного управления электроприводом двери багажного отделения.

- Если человек находится слишком близко к заднему бамперу
- При помехах в связи между электронным ключом и автомобилем со стороны внешнего источника радиоизлучения (→стр. 200)
- Когда автомобиль припаркован рядом с источником электрических помех, которые влияют на чувствительность системы бесконтактного управления электроприводом двери багажного отделения, например на платном парковочном месте, АЗС, дороге с электрическим подогревом или люминесцентным освещением
- Когда автомобиль находится рядом с телевышкой, электростанцией, радиостанцией, большим дисплеем, аэропортом и в других местах, где возможен высокий уровень радиоволн или электромагнитных помех
- При попадании на задний бампер большого количества воды, например при мойке автомобиля или во время ливня.
- Если задний бампер покрыт грязью, снегом, льдом и т. п.
- При парковке автомобиля в течение некоторого времени рядом с объектами, которые могут двигаться и контактировать с задним бампером, например рядом с растениями
- Если на заднем бампере установлено дополнительное оборудование

Если установлено какое-либо дополнительное оборудование, отключите систему бесконтактного управления электроприводом двери багажного отделения.

■ **Предотвращение непреднамеренного срабатывания двери багажного отделения с электроприводом с бесконтактным управлением (автомобили с электроприводом двери багажного отделения с бесконтактным управлением)**

Когда электронный ключ находится в зоне действия системы бесконтактного управления электроприводом крышки багажного отделения, система может сработать непреднамеренно, поэтому соблюдайте осторожность в следующих ситуациях.

- При попадании на задний бампер большого количества воды, например при мойке автомобиля или во время ливня.
- При стирании грязи с заднего бампера
- Если под задним бампером движется мелкое животное или небольшой предмет, например мяч.
- При удалении предмета из области под задним бампером
- Если кто-то болтает ногами, сидя на заднем бампере
- Если кто-то касается заднего бампера ногой или другой частью тела, проходя мимо автомобиля
- Когда автомобиль припаркован рядом с источником электрических помех, которые влияют на чувствительность системы бесконтактного управления электроприводом двери багажного отделения, например на платном парковочном месте, АЗС, дороге с электрическим подогревом или люминесцентным освещением
- Когда автомобиль находится рядом с телевышкой, электростанцией, радиостанцией, большим дисплеем, аэропортом и в других местах, где возможен высокий уровень радиоволн или электромагнитных помех
- Когда автомобиль припаркован в месте, в котором под задним бампером имеются движущиеся объекты, такие как растения
- Если багаж и т. п. поставлен рядом с задним бампером
- Если рядом с задним бампером находятся вспомогательное оборудование или автомобильный чехол
- При буксировке автомобиля

Во избежание непреднамеренного срабатывания отключите систему бесконтактного управления электроприводом двери багажного отделения. (→стр. 136)

■ **При подключении аккумулятора после его отключения**

Для того чтобы дверь багажного отделения с электроприводом работала надлежащим образом, закройте ее вручную.

■ **Если устройство открывания двери багажного отделения не работает**

Дверь багажного отделения можно отпереть изнутри.

1 Снимите крышку.

Во избежание повреждений оберните жало отвертки тканью.

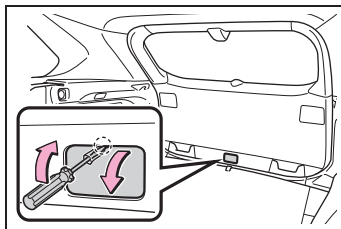

2 Ослабьте винт.

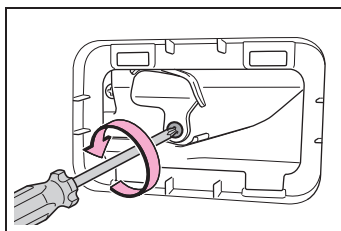

3 Поверните крышку.

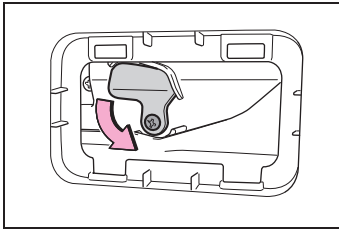

4 Переместите рычаг.

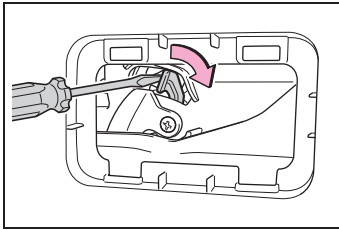

5 При установке выполняйте описанные шаги в обратном порядке.

#### ■ Персональная настройка

Настройки (например, угол открывания двери багажного отделения с электроприводом) можно изменить. (Персонально настраиваемые функции: →стр. 759)



#### ПРЕДУПРЕЖДЕНИЕ

##### ■ Доводчик двери багажного отделения

- Если дверь багажного отделения оставлена немного приоткрытой, доводчик автоматически переведет ее в полностью закрытое положение. Доводчик двери багажного отделения начинает работать через несколько секунд. Проявляйте осторожность, чтобы пальцы и другие части тела не были прищемлены дверью багажного отделения, – это может привести к переломам и другим серьезным травмам.

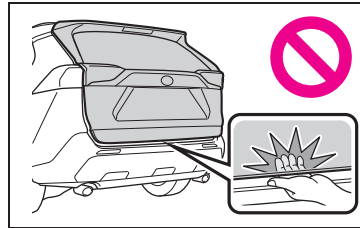

- Проявляйте осторожность при использовании доводчика двери багажного отделения, поскольку он продолжает работать после отключения системы электропривода двери багажного отделения.

##### ■ Дверь багажного отделения с электроприводом

При использовании двери багажного отделения с электроприводом соблюдайте следующие меры предосторожности.

Невыполнение этих требований может стать причиной серьезной травмы вплоть до смертельного исхода.

- Проверьте безопасность окружающей области и убедитесь в отсутствии помех, которые могут послужить причиной защемления вещей.

**ПРЕДУПРЕЖДЕНИЕ**

- Если рядом находятся люди, убедитесь в их безопасности и предупредите их о том, что собираетесь открывать или закрывать дверь багажного отделения.
- Если во время автоматической работы двери багажного отделения отключить систему электропривода двери багажного отделения, автоматическая работа останавливается. В этом случае дверь багажного отделения следует перемещать вручную. Проявляйте особую осторожность при нахождении на уклоне, поскольку дверь багажного отделения может внезапно открыться или закрыться.
- Если условия работы двери багажного отделения с электроприводом не соблюдаются, может быть подан звуковой сигнал, а дверь багажного отделения может остановиться во время открывания или закрывания. В этом случае дверь багажного отделения следует перемещать вручную. Проявляйте особую осторожность при нахождении на уклоне, поскольку дверь багажного отделения может внезапно открыться или закрыться.
- При нахождении на уклоне дверь багажного отделения может захлопнуться после того, как она будет открыта. Убедитесь в том, что дверь багажного отделения полностью открыта и зафиксирована.

- В следующих ситуациях может быть обнаружено отклонение в работе двери багажного отделения с электроприводом и автоматическое перемещение прекращено. В таком случае дверь багажного отделения следует перемещать вручную. Проявляйте особую осторожность при нахождении на уклоне, поскольку дверь багажного отделения может внезапно открыться или закрыться.
- Когда дверь багажного отделения встречает препятствие
- Когда внезапно снижается напряжение аккумуляторной батареи, например, если во время работы автоматики перевести переключатель двигателя в положение ON или запустить двигатель.
- Если к двери багажного отделения прикреплен держатель велосипеда или подобный тяжелый предмет, открытая дверь может захлопнуться, прищемив руки, голову или шею человека и причинив травму. При установке на дверь багажного отделения аксессуаров рекомендуется использовать оригинальные детали Toyota.

**■ Функция защиты от заземления при закрывании**

Соблюдайте следующие меры предосторожности. Невыполнение этих требований может стать причиной серьезной травмы вплоть до смертельного исхода.

- Ни в коем случае не пытайтесь намеренно активировать функцию защиты от заземления при закрывании.
- Функция защиты от заземления может не активироваться, когда дверь багажного отделения уже почти полностью закрыта. Проявляйте осторожность, чтобы не прищемить пальцы и другие части тела.

**ПРЕДУПРЕЖДЕНИЕ**

● Функция защиты от защемления может не активироваться в зависимости от формы заземленного объекта. Проявляйте осторожность, чтобы не прищемить пальцы и другие части тела.

■ **Система бесконтактного управления электроприводом двери багажного отделения (при наличии)**

При использовании двери багажного отделения с бесконтактным управлением электроприводом соблюдайте следующие меры предосторожности.

Невыполнение этих требований может стать причиной серьезной травмы вплоть до смертельного исхода.

- Проверьте безопасность окружающей области и убедитесь в отсутствии помех, которые могут послужить причиной защемления вещей.
- При установке ноги рядом с нижней центральной частью заднего бампера и убираании ее оттуда будьте осторожны и не дотрагивайтесь до выхлопных труб, пока они не остынут, поскольку прикосновение к горячим выхлопным трубам может вызвать ожоги.
- Не оставляйте электронный ключ в эффективном диапазоне (области обнаружения) багажного отделения.

**ВНИМАНИЕ**

■ **Шпиндели двери багажного отделения**

Дверь багажного отделения оснащена шпинделями, удерживающими ее на месте.

Соблюдайте следующие меры предосторожности.

В противном случае шпindel может быть поврежден и перестанет работать.

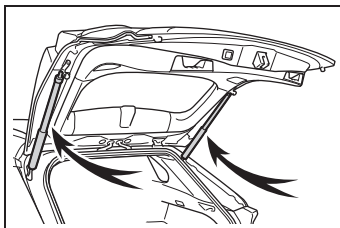

- Не закрепляйте на штоках шпинделей посторонние предметы, такие как наклейки, пластиковые листы или клейкие материалы.
- Не дотрагивайтесь до штока шпинделя перчатками или другими предметами из ткани.
- Не устанавливайте на дверь багажного отделения тяжелых аксессуаров. При установке обратитесь за информацией к любому авторизованному ритейлеру Toyota или в авторизованную ремонтную мастерскую Toyota либо в надежную ремонтную мастерскую.
- Не беритесь за шпindel руками и не прикладывайте к нему боковых усилий.

■ **Для предотвращения неисправности доводчика двери багажного отделения**

Не прикладывайте чрезмерное усилие к двери багажного отделения во время работы доводчика двери багажного отделения. Чрезмерное усилие может привести к поломке доводчика двери багажного отделения.

**ВНИМАНИЕ****■ Во избежание повреждения двери багажного отделения с электроприводом**

- Убедитесь в отсутствии льда между дверью багажного отделения и рамой, который может препятствовать перемещению двери багажного отделения. Перемещение двери багажного отделения с электроприводом при повышенной нагрузке может привести к повреждению.
- Не прикладывайте чрезмерное усилие к двери багажного отделения во время работы электропривода двери багажного отделения.
- Проявляйте осторожность, чтобы не повредить датчики (установленные на правом и левом краях двери багажного отделения с электроприводом) ножом или другим острым предметом. При отключении датчика дверь багажного отделения с электроприводом не будет закрываться автоматически.

**■ Меры предосторожности при использовании системы бесконтактного управления электроприводом двери багажного отделения (при наличии)**

Датчик ноги находится под нижней центральной частью заднего бампера. В целях правильной работы функции бесконтактного управления электроприводом двери багажного отделения соблюдайте следующие меры предосторожности:

- Всегда содержите нижнюю центральную часть заднего бампера в чистоте. Если нижняя центральная часть заднего бампера покрыта грязью или снегом, датчик ноги может не работать. В этой ситуации очистите грязь или снег, сдвиньте автомобиль из текущего положения и проверьте работу датчика ноги. Если он не работает, для осмотра автомобиля обратитесь к любому авторизованному ритейлеру Toyota или в авторизованную ремонтную мастерскую Toyota либо в надежную ремонтную мастерскую.
- Не наносите на нижнюю центральную часть заднего бампера гидрофильное покрытие или какое-либо другое покрытие.

**ВНИМАНИЕ**

- Не паркуйте автомобиль рядом с объектами, которые могут двигаться и касаться нижней центральной части заднего бампера, например рядом с травой или деревьями.  
При парковке автомобиля в течение некоторого времени рядом с объектами, которые могут двигаться и касаться нижней центральной части заднего бампера, например рядом с травой или деревьями, датчик ноги может не работать. В этой ситуации сдвиньте автомобиль из текущего положения и проверьте работу датчика ноги. Если он не работает, для осмотра автомобиля обратитесь к любому авторизованному ритейлеру Toyota или в авторизованную ремонтную мастерскую Toyota либо в надежную ремонтную мастерскую.
- Не подвергайте датчик ноги или область вокруг него сильным ударам. Если датчик ноги или область вокруг него подверглись сильному удару, датчик ноги может работать неправильно. Если датчик ноги не работает в следующих ситуациях, обратитесь к любому авторизованному ритейлеру Toyota, в авторизованную ремонтную мастерскую Toyota или в надежную ремонтную мастерскую.
- Датчик ноги или область вокруг него подверглись сильному удару.
- Нижняя центральная часть заднего бампера поцарапана или повреждена.
- Не разбирайте задний бампер.
- Не наклеивайте наклейки на задний бампер.
- Не красьте задний бампер.

- Если к двери багажного отделения с электроприводом прикреплен держатель для велосипеда или подобный тяжелый предмет, отключите систему бесконтактного управления электроприводом двери багажного отделения. (→стр. 136)

### Изменение настроек системы электропривода двери багажного отделения (автомобили с электроприводом двери багажного отделения)

Настройки системы управления электроприводом двери багажного отделения можно изменить, открыв экран “Настр. автом.” - “PBD” с экрана  многофункционального дисплея. (→стр. 136)

Измененные настройки электропривода двери багажника не сбрасываются при выключении переключателя двигателя. Для восстановления исходных настроек их надо вернуть в первоначальное состояние на экране  многофункционального дисплея.

### Регулировка положения открывания двери багажного отделения (автомобили с электроприводом двери багажного отделения)

Положения открывания двери багажного отделения можно отрегулировать.

- 1 Остановите дверь багажного отделения в требуемом положении. (→стр. 186)
- 2 Нажмите переключатель электропривода двери багажного

отделения, расположенный на двери багажного отделения, и удерживайте его в течение приблизительно 2 секунд.

Когда настройка завершена, звуковой сигнал будет подан 4 раза.

При открывании двери багажного отделения в следующий раз она остановится в этом положении.

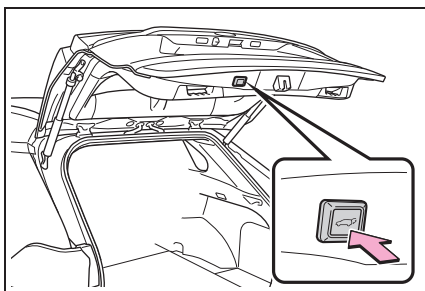

#### ■ Отмена отрегулированного открытого положения двери багажного отделения

Нажмите переключатель электропривода двери багажного отделения, расположенный на двери багажного отделения, и удерживайте его в течение приблизительно 7 секунд.

После 4 звуковых сигналов подаются еще два. Когда дверь багажного отделения с электроприводом открывается в следующий раз, она откроется до положения, заданного исходной настройкой.

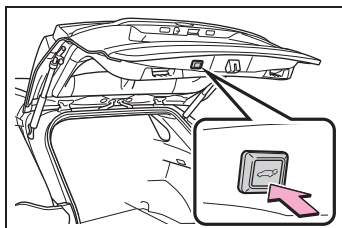

#### ■ Персональная настройка

Положение открытия можно задать на многофункциональном дисплее. (→стр. 136)

Приоритет положения остановки отдается последнему положению, заданному с помощью переключателя электропривода двери багажного отделения на двери багажного отделения или многофункционального дисплея.



## Интеллектуальная система входа и запуска\*

\*: При наличии

Указанные ниже действия можно будет выполнить, просто имея ключ при себе, например в кармане. Водитель должен всегда иметь при себе электронный ключ.

- Запирание и отпирание боковых дверей (автомобили с функцией входа) (→стр. 175)
- Запирание и отпирание двери багажного отделения (автомобили с функцией входа) (→стр. 184)
- Запуск двигателя (→стр. 310)

### ■ Размещение антенн

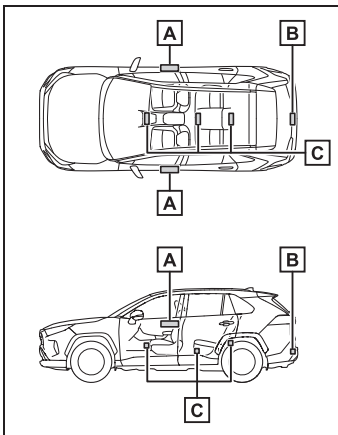

**A** Антенны за пределами салона (автомобили с функцией входа)

**B** Антенна за пределами багажного отделения (автомобили с функцией входа)

**C** Антенны, находящиеся внутри салона

■ **Эффективный радиус действия (зона, в которой распознается электронный ключ)**

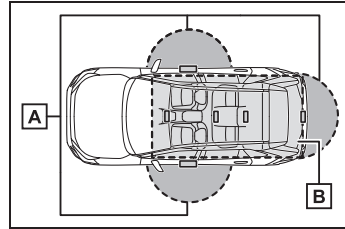

**A** При запирании или отпирании дверей

Управление системой возможно, когда электронный ключ находится не далее приблизительно 0,7 м от наружной ручки передней двери или переключателя открывания двери багажного отделения. (Управляются только двери, обнаружившие ключ.)

**B** При запуске двигателя или изменении режимов переключателя двигателя

Управление системой возможно, когда электронный ключ находится внутри автомобиля.

■ **Если звучит тревожный сигнал или отображается предупреждение**

Тревожные звуковые сигналы и предупреждающие сообщения, отображаемые на многофункциональном дисплее, предназначены для предотвращения кражи автомобиля и информировании о непредвиденных ситуациях, возникших в результате неправильно выполненной операции. Если отображается предупреждающее сообщение, примите необходимые меры в соответствии с отображаемым сообщением.

Если подаются только тревожные звуковые сигналы, ниже приведены возможные обстоятельства и корректирующие процедуры.

- Когда сигнал подается снаружи один раз в течение 5 секунд

Ситуация	Процедуры по устранению
Сделана попытка запереть автомобиль при открытой двери.	Закройте все двери и запирайте их заново.

- Когда в салоне непрерывно звучит тревожный сигнал

Ситуация	Процедуры по устранению
Переключатель двигателя был переведен в положение ACC при открытой водительской двери (или дверь водителя была открыта, когда переключатель двигателя находился в положении ACC).	Переведите переключатель двигателя в положение OFF и закройте водительскую дверь.

### ■ Функция экономии энергии аккумуляторной батареи (автомобили с функцией входа)

Включается функция экономии энергии для предотвращения разрядки элемента питания электронного ключа и аккумуляторной батареи автомобиля, когда автомобиль не эксплуатируется в течение длительного времени.

- В перечисленных ниже ситуациях может потребоваться некоторое время, чтобы интеллектуальная система входа и запуска произвела отпирание дверей.
- Электронный ключ находится в радиусе приблизительно 2 метров от автомобиля не менее 10 минут.
- Интеллектуальная система входа и запуска не использовалась в течение 5 или более дней.
- Если интеллектуальная система входа и

запуска не использовалась в течение 14 или более дней, отпирание дверей, за исключением двери водителя, невозможно. В этом случае для того чтобы отпереть двери, возьмитесь за ручку двери водителя либо воспользуйтесь пультом беспроводного дистанционного управления или механическим ключом.

### ■ Перевод электронного ключа в режим экономии энергии аккумуляторной батареи

- При включенном режиме экономии энергии разрядка элемента питания минимизируется путем прекращения приема радиоволн электронным ключом.

Дважды нажмите , нажимая и удерживая .

Проверьте, что индикатор электронного ключа мигнул 4 раза.

Во время работы режима экономии энергии использование интеллектуальной системы входа и запуска невозможно. Для отмены функции нажмите любую кнопку электронного ключа.

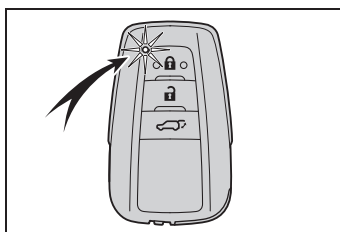

- Электронные ключи, которые не будут использоваться в течение длительного времени, можно заранее перевести в режим экономии энергии элементов питания.

### ■ Условия, влияющие на работу системы

В интеллектуальной системе входа и запуска используются слабые радиоволны. В перечисленных ниже ситуациях возможно нарушение связи между электронным ключом и

автомобилем, приводящее к сбоям в работе интеллектуальной системы входа и запуска двигателя, а также к сбоям беспроводного дистанционного управления и системы иммобилайзера двигателя.

(Способы действий в таких ситуациях: →стр. 721)

- Когда разряжен элемент питания электронного ключа
- Рядом с телевышкой, электростанцией, автозаправочной станцией, радиостанцией, большим дисплеем, аэропортом и в других местах, где возможен высокий уровень радиоволн или электромагнитных помех
- Электронный ключ касается или закрыт одним из следующих металлических предметов
  - Карточки с алюминиевой фольгой
  - Пачки сигарет с алюминиевой фольгой внутри
  - Металлические кошельки или сумки
  - Монеты
  - Металлические грелки для рук
  - Носители информации, например CD-диски или DVD-диски
- Если рядом используется другой беспроводной ключ (генерирующий радиоволны)
- При хранении электронного ключа вместе со следующими устройствами, излучающими радиоволны
  - Портативный радиоприемник, мобильный телефон, беспроводной телефон или иное беспроводное устройство связи
  - С электронным или беспроводным ключом от другого автомобиля, излучающим радиоволны
  - С персональными компьютерами или карманными компьютерами (КПК)
  - С цифровыми аудиоплеерами
  - С портативными игровыми системами
- Если на заднее стекло нанесена тонировка с содержанием металла или закреплены металлические предметы
- Если электронный ключ находится рядом с зарядным устройством или электронными устройствами
- При парковке на стоянке, управляемой монетами (радиоволны, используемые для обнаружения автомобиля, могут создавать помехи работе интеллектуальной системе входа и запуска)

#### ■ Примечание для функции входа (при наличии)

- Даже если электронный ключ находится в пределах эффективного радиуса действия (в областях обнаружения), в указанных ниже случаях система может не работать должным образом:
  - При запираении или отпирании дверей электронный ключ находится слишком близко к окну или наружной ручке двери, близко к земле или слишком высоко.
  - При запуске двигателя или изменении режимов переключателя двигателя электронный ключ находится на панели приборов, на крышке багажного отделения, на полу, в перчаточном ящике или в дверном кармане.
- При выходе из автомобиля не оставляйте электронный ключ на панели приборов или рядом с карманами дверей. В зависимости от условий приема радиоволн система может ошибочно определить, что электронный ключ находится снаружи салона, и запереть дверь, в то время как электронный ключ останется внутри салона.
- Пока электронный ключ находится в пределах эффективного радиуса действия, двери могут быть заперты или отперты любым человеком. Однако для отпирания автомобиля можно использовать только те двери, которые обнаруживают электронный ключ.
- Даже когда электронный ключ не находится внутри автомобиля, пуск двигателя может оказаться возможным, если электронный ключ находится около окна.
- Двери могут отпереться, если электронный ключ находится в пределах эффективного радиуса действия, а на ручку двери попадет большое количество воды, например во

время дождя или мытья автомобиля. (Приблизительно через 30 секунд двери запрутс автоматически, если в течение этого периода их не открывали и не закрывали.)

- Если для запираения дверей используется беспроводное дистанционное управление, когда рядом с автомобилем находится электронный ключ, то существует вероятность того, что дверь может не отпереться при использовании функции входа. (В этом случае воспользуйтесь беспроводным дистанционным управлением.)
- Прикосновение в перчатках к датчику запираения дверей может привести к запаздыванию или к невыполнению операции запираения. Снимите перчатки и вновь прикоснитесь к датчику запираения.
- При запираении с помощью датчика запираения сигнал распознавания отображается не более двух раз подряд. После этого сигналы распознавания не подаются.
- При попадании воды на ручку двери, когда электронный ключ находится в пределах эффективного радиуса действия, двери могут многократно запираются и отпираться. В этом случае следуйте описанным ниже корректирующим процедурам перед мойкой автомобиля:
- Уберите электронный ключ не менее чем на 2 м от автомобиля. (Следите за тем, чтобы ключ не был похищен.)
- Включите режим экономии энергии для электронного ключа с целью отключения интеллектуальной системы входа и запуска. (→стр. 200)
- Если во время мойки автомобиля электронный ключ находится внутри автомобиля и на ручку двери попала вода, на многофункциональном дисплее может отобразиться сообщение, а снаружи автомобиля подается звуковой сигнал. Для выключения сигнала запирайте все двери.
- Датчик запираения может работать

неправильно при контакте со льдом, снегом, грязью и т.п. Очистите датчик запираения и прикоснитесь к нему вновь или используйте датчик запираения на нижней части ручки двери.

- Если быстро войти в область эффективного радиуса действия или резко потянуть за ручку двери, то двери могут не отпереться. В таком случае верните ручку двери в исходное положение и вновь потяните за ручку после того, как убедитесь, что двери отперлись.
  - Если в зоне обнаружения находится еще один ключ, на отпирание двери после захвата дверной ручки может потребоваться немного больше времени.
- **Если автомобиль не эксплуатируется в течение длительного периода времени**
- Автомобили с функцией входа: Для предотвращения кражи автомобиля не оставляйте электронный ключ в пределах 2 м от автомобиля.
  - Интеллектуальную систему входа и запуска можно отключить заранее. (→стр. 758)
  - Режим экономии элемента питания может уменьшить мощность, потребляемую электронными ключами. (→стр. 200)

■ **Для правильной работы системы**

Следите за тем, чтобы при работе с системой электронный ключ был у Вас. Для автомобилей с функцией входа: не приближайте электронный ключ слишком близко к автомобилю при управлении системой снаружи автомобиля.

В зависимости от положения и условий хранения электронного ключа он может быть неправильно опознан, и система может не сработать. (Возможно случайное срабатывание охранной сигнализации, или может не работать защита дверного замка.)

### ■ В случае неполадок в работе интеллектуальной системы входа и запуска

- Запираение и отпираение дверей: используйте механический ключ. (→стр. 722)
- Запуск двигателя: →стр. 722

### ■ Персональная настройка

Настройки (например, интеллектуальной системы входа и запуска) могут быть изменены.

(Персонально настраиваемые функции: →стр. 758)

Если интеллектуальная система входа и запуска отключена в персональных настройках, см. объяснения к следующим операциям.

- Запираение и отпираение дверей: используйте пульт беспроводного дистанционного управления или механический ключ. (→стр. 175, 722)
- Запуск двигателя или изменение режимов переключателя двигателя: →стр. 722
- Выключение двигателя: →стр. 312

## ■ Сертификация интеллектуальной системы входа и запуска двигателя

Hereby, TOYOTA MOTOR CORPORATION declares that the radio equipment type TMLF15-1 is in compliance with Directive 2014/53/EU.

The full text of the EU declaration of conformity is available at the following internet address:

<http://www.tokai-rika.co.jp/pc>

Frequency band: 119 - 135 kHz

Maximum radio-frequency power: 55dB $\mu$ A/m @10m

TOYOTA MOTOR CORPORATION vakuuttaa, että radiolaitetyyppi TMLF15-1 on direktiivin 2014/53/EU mukainen.

EU-vaatimustenmukaisuusvakuutuksen täysimittainen teksti on saatavilla seuraavassa internetosoitteessa:

<http://www.tokai-rika.co.jp/pc>

Radiotaajuus: 119 - 135 kHz

suurin mahdollinen lähetysteho: 55dB $\mu$ A/m @10m

Hierbij verklaar ik, TOYOTA MOTOR CORPORATION, dat het type radioapparatuur TMLF15-1 conform is met Richtlijn 2014/53/EU.

De volledige tekst van de EU-conformiteitsverklaring kan worden geraadpleegd op het volgende internetadres:

<http://www.tokai-rika.co.jp/pc>

Frequentieband: 119 - 135 kHz

Maximaal radiofrequentievermogen: 55dB $\mu$ A/m @10m

Le soussigné, TOYOTA MOTOR CORPORATION, déclare que l'équipement radioélectrique du type TMLF15-1 est conforme à la directive 2014/53/UE.

Le texte complet de la déclaration UE de conformité est disponible à l'adresse internet suivante:

<http://www.tokai-rika.co.jp/pc>

Bande de fréquences: 119 - 135 kHz

Puissance de radiofréquence maximale: 55dB $\mu$ A/m @10m

Härmed försäkrar TOYOTA MOTOR CORPORATION att denna typ av radioutrustning TMLF15-1 överensstämmer med direktiv 2014/53/EU.

Den fullständiga texten till EU-försäkran om överensstämmelse finns på följande webbadress:

<http://www.tokai-rika.co.jp/pc>

Frekvensband: 119 - 135 kHz

Maximal radiofrekvensseffekt: 55dB $\mu$ A/m @10m

Hermed erklærer TOYOTA MOTOR CORPORATION, at radioudstyrstypen TMLF15-1 er i overensstemmelse med direktiv 2014/53/EU.

EU-overensstemmelseserklæringens fulde tekst kan findes på følgende internetadresse:

<http://www.tokai-rika.co.jp/pc>

Frekvensbånd: 119 - 135 kHz

Maksimal radiofrekvensseffekt: 55dB $\mu$ A/m @10m

Hiermit erklärt TOYOTA MOTOR CORPORATION, dass der Funkanlagentyp TMLF15-1 der Richtlinie 2014/53/EU entspricht.

Der vollständige Text der EU-Konformitätserklärung ist unter der folgenden Internetadresse verfügbar:

<http://www.tokai-rika.co.jp/pc>

Frequenzband: 119 - 135 kHz

Abgestrahlte maximale Sendeleistung: 55dB $\mu$ A/m @10m

Με την παρούσα ο/η TOYOTA MOTOR CORPORATION, δηλώνει ότι ο ραδιοεξοπλισμός TMLF15-1 πληροί την οδηγία 2014/53/ΕΕ.

Το πλήρες κείμενο της δήλωσης συμμόρφωσης ΕΕ διατίθεται στην ακόλουθη ιστοσελίδα στο διαδίκτυο:

<http://www.tokai-rika.co.jp/pc>

Ζώνη συχνοτήτων: 119 - 135 kHz

Μέγιστη ισχύς ραδιοσυχνότητας: 55dB $\mu$ A/m @10m

Il fabbricante, TOYOTA MOTOR CORPORATION, dichiara che il tipo di apparecchiatura radio TMLF15-1 è conforme alla direttiva 2014/53/UE.

Il testo completo della dichiarazione di conformità UE è disponibile al seguente indirizzo Internet:

<http://www.tokai-rika.co.jp/pc>

Banda di frequenza: 119 - 135 kHz

Potenza massima radiofrequenza: 55dB $\mu$ A/m @10m



Por la presente, TOYOTA MOTOR CORPORATION declara que el tipo de equipo radioeléctrico TMLF15-1 es conforme con la Directiva 2014/53/UE.

El texto completo de la declaración UE de conformidad está disponible en la dirección Internet siguiente:

<http://www.tokai-rika.co.jp/pc>

Banda de frecuencia: 119 - 135 kHz

Potencia máxima de radiofrecuencia: 55dB $\mu$ A/m @10m

O(a) abaixo assinado(a) TOYOTA MOTOR CORPORATION declara que o presente tipo de equipamento de rádio TMLF15-1 está em conformidade com a Diretiva 2014/53/UE.

O texto integral da declaração de conformidade está disponível no seguinte endereço de Internet:

<http://www.tokai-rika.co.jp/pc>

Banda de frequência: 119 - 135 kHz

Potência máxima de radiofrequências: 55dB $\mu$ A/m @10m

B'dan, TOYOTA MOTOR CORPORATION, niddikjara li dan it-tip ta' tagħmir tar-radju TMLF15-1 huwa konformi mad-Direttiva 2014/53/UE.

It-test kollu tad-dikjarazzjoni ta' konformità tal-UE huwa disponibbli f'dan l-indirizz tal-Internet li ġej:

<http://www.tokai-rika.co.jp/pc>

Tiðnisvið: 119 - 135 kHz

Hámarks útvarpsbylgjutiðni: 55dB $\mu$ A/m @10m

Käesolevaga deklareerib TOYOTA MOTOR CORPORATION, et käesolev raadioseadme tüüp TMLF15-1 vastab direktiivi 2014/53/EL nõuetele.

ELi vastavusdeklaratsiooni täielik tekst on kättesaadav järgmisel internetiaadressil:

<http://www.tokai-rika.co.jp/pc>

Sagedusriba: 119 - 135 kHz

Maksimaalne saatevõimsus: 55dB $\mu$ A/m @10m

TOYOTA MOTOR CORPORATION igazolja, hogy a TMLF15-1 típusú rádióberendezés megfelel a 2014/53/EU irányelvnek.

Az EU-megfelelőségi nyilatkozat teljes szövege elérhető a következő internetes címen:

<http://www.tokai-rika.co.jp/pc>

Frekvenciasáv: 119 - 135 kHz

Maximális jelerősség: 55dB $\mu$ A/m @10m

TOYOTA MOTOR CORPORATION týmto vyhlasuje, že rádiové zariadenie typu TMLF15-1 je v súlade so smernicou 2014/53/EÚ.

Úplné EÚ vyhlásenie o zhode je k dispozícii na tejto internetovej adrese:

<http://www.tokai-rika.co.jp/pc>

Frekvenčné pásmo: 119 - 135 kHz

Maximálny rádiový výkon: 55dB $\mu$ A/m @10m

Tímto TOYOTA MOTOR CORPORATION prohlašuje, že typ rádiového zařízení TMLF15-1 je v souladu se směnicí 2014/53/EU.

Úplné znění EU prohlášení o shodě je k dispozici na této internetové adrese:

<http://www.tokai-rika.co.jp/pc>

Kmitočtové pásmo: 119 - 135 kHz

Maximální radiofrekvenční výkon: 55dB $\mu$ A/m @10m

TOYOTA MOTOR CORPORATION potvrdzuje, da je tip radijske opreme TMLF15-1 skladen z Direktivo 2014/53/EU.

Celotno besedilo izjave EU o skladnosti je na voljo na naslednjem spletnem naslovu:

<http://www.tokai-rika.co.jp/pc>

Frekvenčni pas: 119 - 135 kHz

Največja moč radijske frekvence: 55dB $\mu$ A/m @10m

Aš, TOYOTA MOTOR CORPORATION, patvirtinu, kad radijo įrenginių tipas TMLF15-1 atitinka Direktyvą 2014/53/ES.

Visas ES atitikties deklaracijos tekstas prieinamas šiuo interneto adresu:

<http://www.tokai-rika.co.jp/pc>

Dažnių juosta: 119 - 135 kHz

Didžiausia radijo dažnių galia: 55dB $\mu$ A/m @10m

Ar šo TOYOTA MOTOR CORPORATION deklarē, ka radioiekārta TMLF15-1 atbilst Direktīvai 2014/53/ES.

Pilns ES atbilstības deklarācijas teksts ir pieejams šādā interneta vietnē:

<http://www.tokai-rika.co.jp/pc>

Frekvēncu josla: 119 - 135 kHz

Maksimālā radiofrekvēncu jauda: 55dB $\mu$ A/m @10m

TOYOTA MOTOR CORPORATION niniešzym oświadcza, że typ urządzenia radiowego TMLF15-1 jest zgodny z dyrektywą 2014/53/UE.

Peñny tekst deklaracji zgodności UE jest dostępny pod następującym adresem internetowym:

<http://www.tokai-rika.co.jp/pc>

Zakres częstotliwości: 119 - 135 kHz

Maksymalna moc częstotliwości radiowej: 55dB $\mu$ A/m @10m

TOYOTA MOTOR CORPORATION lýsir því hér með yfir að fjarskiptatækið af gerð TMLF15-1 er í samræmi við tilskipun 2014/53/EU.

Öll ESB-samræmisyfirlýsingin er tiltæk á eftirfarandi vefslóð:

<http://www.tokai-rika.co.jp/pc>

Tíðnisvið: 119 - 135 kHz

Hámarks útvarpsbylgjuþéttni: 55dB $\mu$ A/m @10m

TOYOTA MOTOR CORPORATION erklærer herved at radioutstyrtypen TMLF15-1 er i samsvar med direktivet 2014/53/EU.

Hele teksten av EU-samsvarserklæringen kan leses på det følgende nettstedet:

<http://www.tokai-rika.co.jp/pc>

Frekvensbånd: 119 - 135 kHz

Maksimal radiofrekvensseffekt: 55dB $\mu$ A/m @10m

С настоящото TOYOTA MOTOR CORPORATION декларира, че този тип радиосъоръжение TMLF15-1 е в съответствие с Директива 2014/53/ЕС.

Цялостният текст на ЕС декларацията за съответствие може да се намери на следния интернет адрес:

<http://www.tokai-rika.co.jp/pc>

Радиочестотна лента: 119 - 135 kHz

Максимална радиочестотна мощност: 55dB $\mu$ A/m @10m

Prin prezenta, TOYOTA MOTOR CORPORATION declară că tipul de echipamente radio TMLF15-1 este în conformitate cu Directiva 2014/53/UE.

Textul integral al declarației UE de conformitate este disponibil la următoarea adresă internet:

<http://www.tokai-rika.co.jp/pc>

Banda de frecvență: 119 - 135 kHz

Puterea maximă de radiofrecvență: 55dB $\mu$ A/m @10m

Ovime TOYOTA MOTOR CORPORATION potvrđuje da je radio-oprema tipa TMLF15-1 u skladu sa Direktivom 2014/53/EU.

Potpuni tekst EU deklaracije o usaglašenosti dostupan je na slijedećoj internet adresi:

<http://www.tokai-rika.co.jp/pc>

Frekvencijski opseg: 119 - 135 kHz

Maksimalna radio-frekvencijska snaga: 55dB $\mu$ A/m @10m

Me anë të këtyj dokumenti, TOYOTA MOTOR CORPORATION deklararon se tipi i radiopajisjes TMLF15-1 është në përputhje me Direktivën 2014/53/EU.

Teksti i plotë i deklaratës së konformitetit të Bashkimit Evropian është i disponueshëm në adresën e mëposhtme të internetit:

<http://www.tokai-rika.co.jp/pc>

Brezi i frekuencës: 119 - 135 kHz

Fuqia maksimale e radiofrekuencës: 55dB $\mu$ A/m @10m

TOYOTA MOTOR CORPORATION ovime izjavljuje da je radijska oprema tipa TMLF15-1 u skladu s Direktivom 2014/53/EU.

Cjeloviti tekst EU izjave o sukladnosti dostupan je na slijedećoj internetskoj adresi:

<http://www.tokai-rika.co.jp/pc>

Frekvencijski pojas: 119 - 135 kHz

Maksimalna RF snaga: 55dB $\mu$ A/m @10m

Ovim TOYOTA MOTOR CORPORATION potvrđuje da je radio-oprema tipa TMLF15-1 u skladu sa Direktivom 2014/53/EU.

Potpuni tekst EU deklaracije o usaglašenosti dostupan je na sledećoj internet adresi:

<http://www.tokai-rika.co.jp/pc>

Frekventni opseg: 119 - 135 kHz

Maksimalna radio-frekventna snaga: 55dB $\mu$ A/m @10m

TOYOTA MOTOR CORPORATION, işbu belgeyle telsiz cihazı türünün TMLF15-1 2014/53/EU nolu Direktif ile uyumlu olduğunu beyan etmektedir.

AB uygunluk beyanının tam metnine aşağıdaki internet adresinden ulaşabilirsiniz:

<http://www.tokai-rika.co.jp/pc>

Frekans bandı: 119 - 135 kHz

Maksimum radyo frekans gücü: 55dB $\mu$ A/m @10m



Address: 1, Toyota-cho, Toyota, Aichi, 471-8572, Japan

Hereby, TOKAI RIKA CO., LTD. declares that the radio equipment type BG2KV is in compliance with Directive 2014/53/EU.

The full text of the EU declaration of conformity is available at the following internet address:

<http://www.tokai-rika.co.jp/pc>

TOKAI RIKA CO., LTD. vakuuttaa, että radiolaitetyyppi BG2KV on direktiivin 2014/53/EU mukainen.

EU-vaatimustenmukaisuusvakuutuksen täysimittainen teksti on saatavilla seuraavassa internetosoitteessa:

<http://www.tokai-rika.co.jp/pc>

Hierbij verklaar ik, TOKAI RIKA CO., LTD., dat het type radioapparatuur BG2KV conform is met Richtlijn 2014/53/EU.

De volledige tekst van de EU-conformiteitsverklaring kan worden geraadpleegd op het volgende internetadres:

<http://www.tokai-rika.co.jp/pc>

Le soussigné, TOKAI RIKA CO., LTD., déclare que l'équipement radioélectrique du type BG2KV est conforme à la directive 2014/53/UE.

Le texte complet de la déclaration UE de conformité est disponible à l'adresse internet suivante:

<http://www.tokai-rika.co.jp/pc>

Härmed försäkrar TOKAI RIKA CO., LTD. att denna typ av radioutrustning BG2KV överensstämmer med direktiv 2014/53/EU.

Den fullständiga texten till EU-försäkran om överensstämmelse finns på följande webbadress:

<http://www.tokai-rika.co.jp/pc>



Hermed erklærer TOKAI RIKA CO., LTD., at radioudstyrstypen BG2KV er i overensstemmelse med direktiv 2014/53/EU.

EU-overensstemmelseserklæringens fulde tekst kan findes på følgende internetadresse:

<http://www.tokai-rika.co.jp/pc>

Hiermit erklärt TOKAI RIKA CO., LTD., dass der Funkanlagentyp BG2KV der Richtlinie 2014/53/EU entspricht.

Der vollständige Text der EU-Konformitätserklärung ist unter der folgenden Internetadresse verfügbar:

<http://www.tokai-rika.co.jp/pc>

Με την παρούσα ο/η TOKAI RIKA CO., LTD., δηλώνει ότι ο ραδιοεξοπλισμός BG2KV πληροί την οδηγία 2014/53/ΕΕ.

Το πλήρες κείμενο της δήλωσης συμμόρφωσης ΕΕ διατίθεται στην ακόλουθη ιστοσελίδα στο διαδίκτυο:

<http://www.tokai-rika.co.jp/pc>

Il fabbricante, TOKAI RIKA CO., LTD., dichiara che il tipo di apparecchiatura radio BG2KV è conforme alla direttiva 2014/53/UE.

Il testo completo della dichiarazione di conformità UE è disponibile al seguente indirizzo Internet:

<http://www.tokai-rika.co.jp/pc>

Por la presente, TOKAI RIKA CO., LTD. declara que el tipo de equipo radioeléctrico BG2KV es conforme con la Directiva 2014/53/UE.

El texto completo de la declaración UE de conformidad está disponible en la dirección Internet siguiente:

<http://www.tokai-rika.co.jp/pc>

O(a) abaixo assinado(a) TOKAI RIKA CO., LTD. declara que o presente tipo de equipamento de rádio BG2KV está em conformidade com a Diretiva 2014/53/UE.

O texto integral da declaração de conformidade está disponível no seguinte endereço de Internet:

<http://www.tokai-rika.co.jp/pc>

B'dan, TOKAI RIKA CO., LTD., niddikjara li dan it-tip ta' tagħmir tar-radju BG2KV huwa konformi mad-Direttiva 2014/53/UE.

It-test kollu tad-dikjarazzjoni ta' konformità tal-UE huwa disponibbli f'dan l-indirizz tal-Internet li ġej:

<http://www.tokai-rika.co.jp/pc>

Käesolevaga deklareerib TOKAI RIKA CO., LTD., et käesolev raadioseadme tüüp BG2KV vastab direktiivi 2014/53/EL nõuetele.

ELi vastavusdeklaratsiooni täielik tekst on kättesaadav järgmisel internetiaadressil:

<http://www.tokai-rika.co.jp/pc>

TOKAI RIKA CO., LTD. igazolja, hogy a BG2KV típusú rádióberendezés megfelel a 2014/53/EU irányelvnek.

Az EU-megfelelőségi nyilatkozat teljes szövege elérhető a következő internetes címen:

<http://www.tokai-rika.co.jp/pc>

TOKAI RIKA CO., LTD. týmto vyhlasuje, že rádiové zariadenie typu BG2KV je v súlade so smernicou 2014/53/EÚ.

Úpiné EÚ vyhlásenie o zhode je k dispozícii na tejto internetovej adrese:

<http://www.tokai-rika.co.jp/pc>

Tímto TOKAI RIKA CO., LTD. prohlašuje, že typ rádiového zařízení BG2KV je v souladu se směrnicí 2014/53/EU.

Úplné znění EU prohlášení o shodě je k dispozici na této internetové adrese:

<http://www.tokai-rika.co.jp/pc>

TOKAI RIKA CO., LTD. potvrzuje, da je tip radijske opreme BG2KV skladen z Direktivo 2014/53/EU.

Celotno besedilo izjave EU o skladnosti je na voljo na naslednjem spletnem naslovu:

<http://www.tokai-rika.co.jp/pc>

Aš, TOKAI RIKA CO., LTD., patvirtinu, kad radijo įrenginių tipas BG2KV atitinka Direktyvą 2014/53/ES.

Visas ES atitikties deklaracijos tekstas prieinamas šiuo interneto adresu:

<http://www.tokai-rika.co.jp/pc>

Ar šo TOKAI RIKA CO., LTD. deklarė, ka radioiekārta BG2KV atbilst Direktīvai 2014/53/ES.

Pilns ES atbilstības deklarācijas teksts ir pieejams šādā interneta vietnē:

<http://www.tokai-rika.co.jp/pc>

TOKAI RIKA CO., LTD. niniejszym oświadcza, że typ urządzenia radiowego BG2KV jest zgodny z dyrektywą 2014/53/UE.

Pełny tekst deklaracji zgodności UE jest dostępny pod następującym adresem internetowym:

<http://www.tokai-rika.co.jp/pc>

TOKAI RIKA CO., LTD. lýsir því hér með yfir að fjarskiptatækið af gerð BG2KV er í samræmi við tilskipun 2014/53/EU.

Öll ESB-samræmisyfirlýsingin er tiltæk á eftirfarandi vefsíðu:  
<http://www.tokai-rika.co.jp/pc>

TOKAI RIKA CO., LTD. erklærer herved at radioutstyrten BG2KV er i samsvar med direktivet 2014/53/EU.

Hele teksten av EU-samsvarserklæringen kan leses på det følgende nettstedet:  
<http://www.tokai-rika.co.jp/pc>

С настоящото TOKAI RIKA CO., LTD. декларира, че този тип радиосъоръжение BG2KV е в съответствие с Директива 2014/53/ЕС.

Цялостният текст на ЕС декларацията за съответствие може да се намери на следния интернет адрес:  
<http://www.tokai-rika.co.jp/pc>

Prin prezenta, TOKAI RIKA CO., LTD. declară că tipul de echipamente radio BG2KV este în conformitate cu Directiva 2014/53/UE.

Textul integral al declarației UE de conformitate este disponibil la următoarea adresă internet:  
<http://www.tokai-rika.co.jp/pc>

Ovime TOKAI RIKA CO., LTD. potvrđuje da je radio-oprema tipa BG2KV u skladu sa Direktivom 2014/53/EU.

Potpuni tekst EU deklaracije o usaglašenosti dostupan je na slijedećoj internet adresi:  
<http://www.tokai-rika.co.jp/pc>

Me anë të këtij dokumenti, TOKAI RIKA CO., LTD. deklaron se tipi i radiopajisjes BG2KV është në përputhje me Direktivën 2014/53/EU.

Teksti i plotë i deklaratës së konformitetit të Bashkimit Evropian është i disponueshëm në adresën e mëposhtme të internetit:

<http://www.tokai-rika.co.jp/pc>

TOKAI RIKA CO., LTD. ovime izjavljuje da je radijska oprema tipa BG2KV u skladu s Direktivom 2014/53/EU.

Cjeloviti tekst EU izjave o sukladnosti dostupan je na sljedećoj internetskoj adresi:

<http://www.tokai-rika.co.jp/pc>

Ovim TOKAI RIKA CO., LTD. potvrđuje da je radio-oprema tipa BG2KV u skladu sa Direktivom 2014/53/EU.

Potpuni tekst EU deklaracije o usaglašenosti dostupan je na sledećoj internet adresi:

<http://www.tokai-rika.co.jp/pc>

TOKAI RIKA CO., LTD., işbu belgeyle telsiz cihazı türünün BG2KV 2014/53/EU nolu Direktif ile uyumlu olduğunu beyan etmektedir.

AB uygunluk beyanının tam metnine aşağıdaki internet adresinden ulaşabilirsiniz:

<http://www.tokai-rika.co.jp/pc>



Address: 3-260 Toyota, Oguchi-cho, Niwa-gun, Aichi 480-0195, Japan

Receiver Category (EN300 220): 2

Hereby, TOKAI RIKA CO., LTD. declares that the radio equipment type B2T2K2R is in compliance with Directive 2014/53/EU.

The full text of the EU declaration of conformity is available at the following internet address:

<http://www.tokai-rika.co.jp/pc>

Frequency band: 433.050 - 434.790 MHz

Maximum radio-frequency power: 10mW(ERP)

TOKAI RIKA CO., LTD. vakuuttaa, että radiolaitetyyppi B2T2K2R on direktiivin 2014/53/EU mukainen.

EU-vaatimustenmukaisuusvakuutuksen täysimittainen teksti on saatavilla seuraavassa internetosoitteessa:

<http://www.tokai-rika.co.jp/pc>

Radiotaajuus: 433.050 - 434.790 MHz

suurin mahdollinen lähetysteho: 10mW(ERP)

Hierbij verklaar ik, TOKAI RIKA CO., LTD., dat het type radioapparatuur B2T2K2R conform is met Richtlijn 2014/53/EU.

De volledige tekst van de EU-conformiteitsverklaring kan worden geraadpleegd op het volgende internetadres:

<http://www.tokai-rika.co.jp/pc>

Frequentieband: 433.050 - 434.790 MHz

Maximaal radiofrequentievermogen: 10mW(ERP)

Le soussigné, TOKAI RIKA CO., LTD., déclare que l'équipement radioélectrique du type B2T2K2R est conforme à la directive 2014/53/UE.

Le texte complet de la déclaration UE de conformité est disponible à l'adresse internet suivante:

<http://www.tokai-rika.co.jp/pc>

Bande de fréquences: 433.050 - 434.790 MHz

Puissance de radiofréquence maximale: 10mW(ERP)

Härmed försäkrar TOKAI RIKA CO., LTD. att denna typ av radioutrustning B2T2K2R överensstämmer med direktiv 2014/53/EU.

Den fullständiga texten till EU-försäkran om överensstämmelse finns på följande webbadress:

<http://www.tokai-rika.co.jp/pc>

Frekvensband: 433.050 - 434.790 MHz

Maximal radiofrekvensseffekt: 10mW(ERP)

Hermed erklærer TOKAI RIKA CO., LTD., at radioudstyrstypen B2T2K2R er i overensstemmelse med direktiv 2014/53/EU.

EU-overensstemmelseserklæringens fulde tekst kan findes på følgende internetadresse:

<http://www.tokai-rika.co.jp/pc>

Frekvensbånd: 433.050 - 434.790 MHz

Maksimal radiofrekvensseffekt: 10mW(ERP)

Hiermit erklärt TOKAI RIKA CO., LTD., dass der Funkanlagentyp B2T2K2R der Richtlinie 2014/53/EU entspricht.

Der vollständige Text der EU-Konformitätserklärung ist unter der folgenden Internetadresse verfügbar:

<http://www.tokai-rika.co.jp/pc>

Frequenzband: 433.050 - 434.790 MHz

Abgestrahlte maximale Sendeleistung: 10mW(ERP)

Με την παρούσα ο/η TOKAI RIKA CO., LTD., δηλώνει ότι ο ραδιοεξοπλισμός B2T2K2R πληροί την οδηγία 2014/53/ΕΕ.

Το πλήρες κείμενο της δήλωσης συμμόρφωσης ΕΕ διατίθεται στην ακόλουθη ιστοσελίδα στο διαδίκτυο:

<http://www.tokai-rika.co.jp/pc>

Ζώνη συχνοτήτων: 433.050 - 434.790 MHz

Μέγιστη ισχύς ραδιοσυχνότητας: 10mW(ERP)

Il fabbricante, TOKAI RIKA CO., LTD., dichiara che il tipo di apparecchiatura radio B2T2K2R è conforme alla direttiva 2014/53/UE.

Il testo completo della dichiarazione di conformità UE è disponibile al seguente indirizzo Internet:

<http://www.tokai-rika.co.jp/pc>

Banda di frequenza: 433.050 - 434.790 MHz

Potenza massima radiofrequenza: 10mW(ERP)



Por la presente, TOKAI RIKA CO., LTD. declara que el tipo de equipo radioeléctrico B2T2K2R es conforme con la Directiva 2014/53/UE.

El texto completo de la declaración UE de conformidad está disponible en la dirección Internet siguiente:

<http://www.tokai-rika.co.jp/pc>

Banda de frecuencia: 433.050 - 434.790 MHz

Potencia máxima de radiofrecuencia: 10mW(ERP)

O(a) abaixo assinado(a) TOKAI RIKA CO., LTD. declara que o presente tipo de equipamento de rádio B2T2K2R está em conformidade com a Diretiva 2014/53/UE.

O texto integral da declaração de conformidade está disponível no seguinte endereço de Internet:

<http://www.tokai-rika.co.jp/pc>

Banda de frequência: 433.050 - 434.790 MHz

Potência máxima de radiofrequências: 10mW(ERP)

B'dan, TOKAI RIKA CO., LTD., niddikjara li dan it-tip ta' tagħmir tar-radju B2T2K2R huwa konformi mad-Direttiva 2014/53/UE.

It-test kollu tad-dikjarazzjoni ta' konformità tal-UE huwa disponibbli f'dan l-indirizz tal-Internet li gej:

<http://www.tokai-rika.co.jp/pc>

Tiðnisvið: 433.050 - 434.790 MHz

Hámarks útværpsbylgjutiðni: 10mW(ERP)

Käesolevaga deklareerib TOKAI RIKA CO., LTD., et käesolev raadioseadme tüüp B2T2K2R vastab direktiivi 2014/53/EL nõuetele.

ELi vastavusdeklaratsiooni täielik tekst on kättesaadav järgmisel internetiaadressil:

<http://www.tokai-rika.co.jp/pc>

Sagedusriba: 433.050 - 434.790 MHz

Maksimaalne saatevõimsus: 10mW(ERP)

TOKAI RIKA CO., LTD. igazolja, hogy a B2T2K2R típusú rádióberendezés megfelel a 2014/53/EU irányelvnek.

Az EU-megfelelőségi nyilatkozat teljes szövege elérhető a következő internetes címen:

<http://www.tokai-rika.co.jp/pc>

Frekvenciasáv: 433.050 - 434.790 MHz

Maximális jelerősség: 10mW(ERP)

TOKAI RIKA CO., LTD. týmto vyhlasuje, že rádiové zariadenie typu B2T2K2R je v súlade so smernicou 2014/53/EÚ.

Úplné EÚ vyhlásenie o zhode je k dispozícii na tejto internetovej adrese:

<http://www.tokai-rika.co.jp/pc>

Frekvenčné pásmo: 433.050 - 434.790 MHz

Maximálny rádiový výkon: 10mW(ERP)

Tímto TOKAI RIKA CO., LTD. prohlašuje, že typ rádiového zařízení B2T2K2R je v souladu se směrnici 2014/53/EU.

Úplné znění EU prohlášení o shodě je k dispozici na této internetové adrese:

<http://www.tokai-rika.co.jp/pc>

Kmitočtové pásmo: 433.050 - 434.790 MHz

Maximální radiofrekvenční výkon: 10mW(ERP)

TOKAI RIKA CO., LTD. potvrzuje, da je tip radijske opreme B2T2K2R skladen z Direktivo 2014/53/EU.

Celotno besedilo izjave EU o skladnosti je na voljo na naslednjem spletnem naslovu:

<http://www.tokai-rika.co.jp/pc>

Frekvenčni pas: 433.050 - 434.790 MHz

Največja moč radijske frekvence: 10mW(ERP)

Aš, TOKAI RIKA CO., LTD., patvirtinu, kad radijo įrenginių tipas B2T2K2R atitinka Direktyvą 2014/53/ES.

Visas ES atitikties deklaracijos tekstas prieinamas šiuo interneto adresu:

<http://www.tokai-rika.co.jp/pc>

Dažnių juosta: 433.050 - 434.790 MHz

Didžiausia radijo dažnių galia: 10mW(ERP)

Ar šo TOKAI RIKA CO., LTD. deklarē, ka radioiekārta B2T2K2R atbilst Direktīvai 2014/53/ES.

Pilns ES atbilstības deklarācijas teksts ir pieejams šādā interneta vietnē:

<http://www.tokai-rika.co.jp/pc>

Frekvenču josla: 433.050 - 434.790 MHz

Maksimālā radiofrekvenču jauda: 10mW(ERP)

TOKAI RIKA CO., LTD. ninieššym ošwiadcza, że typ urządzenia radiowego B2T2K2R jest zgodny z dyrektywą 2014/53/UE.

Pełny tekst deklaracji zgodności UE jest dostępny pod następującym adresem internetowym:

<http://www.tokai-rika.co.jp/pc>

Zakres częstotliwości: 433.050 - 434.790 MHz

Maksymalna moc częstotliwości radiowej: 10mW(ERP)

TOKAI RIKA CO., LTD. lýsir því hér með yfir að fjarskiptatækið af gerð B2T2K2R er í samræmi við tilskipun 2014/53/EU.

Öll ESB-samræmisýfirlýsingin er tiltæk á eftirfarandi vefslóð:

<http://www.tokai-rika.co.jp/pc>

Tíðnisvið: 433.050 - 434.790 MHz

Hámarks útvarpsþyngjutiðni: 10mW(ERP)

TOKAI RIKA CO., LTD. erklærer herved at radioutstyrtypen B2T2K2R er i samsvar med direktivet 2014/53/EU.

Hele teksten av EU-samsvarserklæringen kan leses på det følgende nettstedet:

<http://www.tokai-rika.co.jp/pc>

Frekvensbånd: 433.050 - 434.790 MHz  
Maksimal radiofrekvenseffekt: 10mW(ERP)

С настоящото TOKAI RIKA CO., LTD. декларира, че този тип радиосъоръжение B2T2K2R е в съответствие с Директива 2014/53/ЕС.

Цялостният текст на ЕС декларацията за съответствие може да се намери на следния интернет адрес:

<http://www.tokai-rika.co.jp/pc>

Радиочестотна лента: 433.050 - 434.790 MHz  
Максимална радиочестотна мощност: 10mW(ERP)

Prin prezenta, TOKAI RIKA CO., LTD. declară că tipul de echipamente radio B2T2K2R este în conformitate cu Directiva 2014/53/UE.

Textul integral al declarației UE de conformitate este disponibil la următoarea adresă internet:

<http://www.tokai-rika.co.jp/pc>

Banda de frecvență: 433.050 - 434.790 MHz  
Puterea maximă de radiofrecvență: 10mW(ERP)

Ovime TOKAI RIKO CO., LTD. potvrđuje da je radio-oprema tipa B2T2K2R u skladu sa Direktivom 2014/53/EU.

Potpuni tekst EU deklaracije o usaglašenosti dostupan je na sljedećoj internet adresi:

<http://www.tokai-rika.co.jp/pc>

Frekvencijski opseg: 433.050 - 434.790 MHz

Maksimalna radio-frekvencijska snaga: 10mW(ERP)

Me anë të këtyj dokumenti, TOKAI RIKO CO., LTD. deklaron se tipi i radiopajisjes B2T2K2R është në përputhje me Direktivën 2014/53/EU.

Teksti i plotë i deklaratës së konformitetit të Bashkimit Evropian është i disponueshëm në adresën e mëposhtme të internetit:

<http://www.tokai-rika.co.jp/pc>

Brezi i frekuencës: 433.050 - 434.790 MHz

Fuqia maksimale e radiofrekuencës: 10mW(ERP)

TOKAI RIKO CO., LTD. ovime izjavljuje da je radijska oprema tipa B2T2K2R u skladu s Direktivom 2014/53/EU.

Cjeloviti tekst EU izjave o sukladnosti dostupan je na sljedećoj internetskoj adresi:

<http://www.tokai-rika.co.jp/pc>

Frekvencijski pojas: 433.050 - 434.790 MHz

Maksimalna RF snaga: 10mW(ERP)

Ovim TOKAI RIKA CO., LTD. potvrđuje da je radio-oprema tipa B2T2K2R u skladu sa Direktivom 2014/53/EU.

Potpuni tekst EU deklaracije o usaglašenosti dostupan je na sledećoj internet adresi:

<http://www.tokai-rika.co.jp/pc>

Frekventni opseg: 433.050 - 434.790 MHz

Maksimalna radio-frekventna snaga: 10mW(ERP)

TOKAI RIKA CO., LTD., işbu belgeyle telsiz cihazı türünün B2T2K2R 2014/53/EU nolu Direktif ile uyumlu olduğunu beyan etmektedir.

AB uygunluk beyanının tam metnine aşağıdaki internet adresinden ulaşabilirsiniz:

<http://www.tokai-rika.co.jp/pc>

Frekans bandı: 433.050 - 434.790 MHz

Maksimum radyo frekans gücü: 10mW(ERP)



Address: 3-260 Toyota, Oguchi-cho, Niwa-gun, Aichi 480-0195, Japan

 This mark is a safety/warning mark.

- Do not ingest battery.

#### **Chemical Burn Hazard**

- This product contains a coin / button cell battery.
- If the coin / button cell battery is swallowed, it can cause severe internal burns in just 2 hours and can lead to death.
- Keep new and used batteries away from children.
- If the battery compartment does not close securely, stop using the product and keep it away from children.
- If you think batteries might have been swallowed or placed inside any part of the body, seek immediate medical attention.

#### **CAUTION**

- Risk of explosion if the battery is replaced by an incorrect type.
- Replace battery with the same type.

#### **CAUTION**

- Risk of explosion or the leakage of flammable liquid or gas.
- Do not use in /store in /bring into environment of extremely high temperature or extremely low pressure due to the very high altitude.
- Do not attempt to burn, crush, or cut used battery.

 : Tämä on turva-/varoituserkki.

- Paristoa ei saa laittaa suuhun.

#### **Kemiallisen palovamman vaara**

- Laitteessa on kolikko-/nappiparisto.
- Elimistöön joutunut kolikko-/nappiparisto voi aiheuttaa vakavia sisäisiä palovammoja vain 2 tunnissa, jolloin seurauksena voi olla hengen menetys.
- Uudet ja käytetyt paristot on pidettävä poissa lasten ulottuvilta.
- Jos paristolokero ei sulkeudu kunnolla, laitteen käyttö on lopetettava, ja laite on pidettävä poissa lasten ulottuvilta.
- Jos on syytä epäillä, että paristo on nieleisty tai muuten päässyt elimistöön, ota välittömästi yhteyttä lääkäriin.

#### **TÄRKEÄ HUOMAUTUS**

- Käytetyn pariston vaihtaminen tyypiltään väärään voi aiheuttaa räjähdysvaaran.
- Vaihda paristo tyypiltään samanlaiseen.

#### **TÄRKEÄ HUOMAUTUS**

- Räjähdysvaara tai syttyvän nesteen tai kaasun vuotovaara.
- Ei saa käyttää/säilyttää/tuoda lämpötilaltaan tai merenpinnasta mitattuna erittäin korkeaan ympäristöön, jossa ilmanpaine on erittäin alhainen.
- Käytettyä paristoa ei saa polttaa, murskata tai halkaista.



 : Dit teken is een veiligheids-/waarschuwingsteken.

• Slik de batterij niet in.

#### **Risico op chemische brandwonden**

• Dit product bevat een munt-/knoopcelbatterij.

• Als de munt-/knoopcelbatterij wordt ingeslikt, kan het al binnen 2 uur ernstige interne brandwonden veroorzaken en de dood tot gevolg hebben.

• Houd nieuwe en gebruikte batterijen buiten bereik van kinderen.

• Als het batterijcompartiment niet goed sluit, stop dan met het gebruik van het product en houd het buiten bereik van kinderen.

• Als u denkt dat batterijen zijn ingeslikt of in enig deel van het lichaam zijn gestopt, roep dan onmiddellijk medische hulp in.

#### **VOORZICHTIG**

• Er bestaat een risico op ontploffing als de batterij wordt vervangen door een verkeerd type.

• Vervang de batterij door een van hetzelfde type.

#### **VOORZICHTIG**

• Er bestaat een risico op ontploffing of lekkage van brandbare vloeistof of gas.

• Niet gebruiken in/bewaren in/meenemen naar een omgeving met extreem hoge temperatuur of met extreem lage druk als gevolg van zeer grote hoogte.

• Een gebruikte batterij niet verbranden, platdrukken, of doorsnijden.

 : Ce pictogramme est une marque de sécurité/avertissement.

• Ne pas ingérer la pile.

#### **Risques de brûlure chimique**

• Ce produit contient une pile bouton.

• Si la pile bouton est avalée, elle peut causer de graves brûlures internes en seulement 2 heures et peut entraîner la mort.

• Conservez les piles neuves et usagées hors de portée des enfants.

• Si le compartiment de la pile ne ferme pas correctement, cessez d'utiliser le produit et conservez-le hors de portée des enfants.

• Si vous pensez que des piles ont pu être avalées ou placées à l'intérieur d'une partie du corps, consultez immédiatement un médecin.

#### **AVERTISSEMENT**

• Risque d'explosion si la pile est remplacée par un type incorrect.

• Remplacez la pile par une pile du même type.

#### **AVERTISSEMENT**

• Risque d'explosion ou de fuite de liquide ou de gaz inflammable.

• Ne jamais utiliser, stocker, placer dans un environnement à la température extrêmement élevée ou à la pression extrêmement basse en raison d'une très haute altitude.

• Ne jamais essayer de brûler, écraser ou couper des piles usagées.

: Det her mærke er et sikkerheds-/varningsmærke.

•Følg ikke batteriet.

#### **Risiko for kemisk brændskade**

- Den her produkt indeholder et mynt-/knappbatteri.
- Om mynt-/knappbatteriet svækkes kan det forårsage alvorlige interne brændskader på bare to timer, hvilket kan føre til dødsfald.
- Hold nye og brugte batterier væk fra børn.
- Om batterifacket ikke lukkes ordentligt, stop brug af produktet og hold det væk fra børn.
- Om du mistænker at batterier har svækket eller placeret sig i nogen del af kroppen, søg straks lægehjælp.

#### **VARNING**

- Risiko for eksplosion om batteriet byttes ud med et af en anden type.
- Byt ud batteriet med et af samme type.

#### **VARNING**

- Risiko for eksplosion eller lækage af brandfarlige væsker og gasser.
- Anvend ikke, forvar og tag ikke ind i miljø med ekstremt høj temperatur eller ekstremt lavt tryk p.g.a. høj højde.
- Forsøg ikke at brænde, knuse eller adskille brugt batteri.

 : Dette mærke er et sikkerheds-/advarselmærke.

•Batteriet må ikke indtages.

#### **Fare for kemisk forbrænding**

- Dette produkt indeholder et mynt-/knappbatteri.
- Hvis mynt-/knappbatteriet sluges, kan det medføre alvorlige indre forbrændinger i løbet af kun 2 timer og kan føre til dødsfald.
- Opbevar nye og brugte batterier utilgængeligt for børn.
- Hvis batterifacket ikke lukkes ordentligt, skal du indstille brugen af produktet og opbevare det utilgængeligt for børn.
- Hvis du har mistanke om, at der måske er blevet slugt batterier, eller batterier på anden måde er kommet ind i kroppen, skal du straks søge lægehjælp.

#### **FORSIGTIG**

- Risiko for eksplosion, hvis batteriet udskiftes med en forkert type.
- Udskift batteriet med et batteri af samme type.

#### **FORSIGTIG**

- Risiko for eksplosion eller lækage af brændbar væske eller gas.
- Må ikke anvendes på/opbevares på/tages med til meget varme steder eller steder med meget lavt tryk som følge af ekstreme højder.
- Forsøg ikke at brænde, knuse eller adskille brugte batterier.

 Dieses Symbol ist ein Sicherheits-/Warnsymbol.

•Verschlucken Sie die Batterie nicht.

#### **Verätzungsgefahr**

- Dieses Produkt enthält eine Knopfzellenbatterie.
- Falls die Knopfzellenbatterie verschluckt wird, kann dies innerhalb von nur 2 Stunden schwere innere Verätzungen verursachen und zum Tode führen.
- Halten Sie neue und gebrauchte Batterien von Kindern fern.
- Falls sich das Batteriefach nicht sicher schließen lässt, stellen Sie die Verwendung des Produkts ein und halten Sie es von Kindern fern.
- Falls Sie glauben, dass Batterien eventuell verschluckt oder in einen Teil des Körpers eingeführt worden sind, begeben Sie sich sofort in ärztliche Behandlung.

#### **ACHTUNG**

- Es besteht Explosionsgefahr, falls die Batterie durch eine Batterie der falschen Art ersetzt wird.
- Ersetzen Sie Batterien nur durch die gleiche Art.

#### **ACHTUNG**

- Es besteht Explosionsgefahr oder die Gefahr eines Austritts von brennbarer Flüssigkeit oder entzündlichem Gas.
- Das Produkt darf nicht in Umgebungen mit hohen Temperaturen oder extrem niedrigem Luftdruck aufgrund von extremen Höhenlagen verwendet / aufbewahrt / gebracht werden.
- Versuchen Sie nicht, gebrauchte Batterien zu verbrennen, zu zerstoßen oder zu schneiden.

 Το σήμα αυτό είναι ένα σήμα ασφαλείας/προσομοίησης.

• Μην καταπιείτε την μπαταρία.

#### **Κίνδυνος χημικού εγκαύματος**

- Αυτό το προϊόν περιέχει μια μπαταρία σχήματος νομίσματος / κομπόυ.
- Αν η μπαταρία σχήματος νομίσματος / κομπόυ καταποθεί, μπορεί να προκαλέσει σοβαρά εσωτερικά εγκαύματα σε μόλις 2 ώρες και μπορεί να επέλθει θάνατος.
- Διατηρείτε τις καινούργιες και τις χρησιμοποιημένες μπαταρίες μακριά από παιδιά.
- Εάν το διαμέρισμα της μπαταρίας δεν κλείνει καλά, σταματήστε τη χρήση του προϊόντος και κρατήστε το μακριά από παιδιά.
- Αν νομίζετε ότι οι μπαταρίες ενδέχεται να έχουν καταποθεί ή τοποθετηθεί μέσα σε οποιοδήποτε μέρος του σώματος, ζητήστε αμέσως ιατρική φροντίδα.

#### **ΠΡΟΣΟΧΗ**

- Υπάρχει κίνδυνος έκρηξης εάν η μπαταρία αντικατασταθεί με μπαταρία εσφαλμένου τύπου.
- Αντικαταστήστε την μπαταρία με μπαταρία του ίδιου τύπου.

#### **ΠΡΟΣΟΧΗ**

- Υπάρχει κίνδυνος έκρηξης ή διαρροής εύφλεκτων υγρών ή αερίων.
- Μη χρησιμοποιείτε / αποθηκεύετε / μεταφέρετε το προϊόν σε περιβάλλον με εξαιρετικά υψηλή θερμοκρασία ή εξαιρετικά χαμηλή πίεση λόγω πολύ μεγάλου υψομέτρου.
- Μην επιχειρήσετε να κάψετε, να συνθλίψετε ή να κόψετε μια χρησιμοποιημένη μπαταρία.

 : Questo è un simbolo di sicurezza/avvertenza.

- Non ingerire la batteria.

#### **Pericolo di ustioni chimiche**

- Questo prodotto contiene una batteria a bottone/moneta.
- Se la batteria a bottone/moneta viene ingerita, può causare gravi ustioni interne in sole 2 ore e provocare la morte.
- Tenere le batterie nuove e usate lontano dalla portata dei bambini.
- Se il vano batteria non si chiude in modo saldo, interrompere l'utilizzo del prodotto e tenerlo lontano dalla portata dei bambini.
- Se si ritiene che le batterie siano state ingerite o inserite in qualsiasi parte del corpo, consultare immediatamente un medico.

#### **ATTENZIONE**

- Rischio di esplosione in caso di sostituzione della batteria con una di tipo errato.
- Sostituire la batteria con una dello stesso tipo.

#### **ATTENZIONE**

- Rischio di esplosione o di perdita di liquidi o gas infiammabili.
- Non utilizzare / immagazzinare / portare in ambienti con temperatura estremamente alta o pressione estremamente alta a causa dell'elevata altitudine.
- Non provare a bruciare, schiacciare o tagliare la batteria usata.

 : Este símbolo es un símbolo de seguridad/precaución.

- No ingerir la batería.

#### **Peligro de quemadura química**

- Este producto contiene una batería de pila de botón.
- Si se ingiere la batería de pila de botón, esta puede causar graves quemaduras internas en sólo 2 horas y puede provocar la muerte.
- Mantenga las baterías nuevas y usadas alejadas de los niños.
- Si el compartimento de la batería no se cierra correctamente, deje de usar el producto y manténgalo alejado de los niños.
- Si cree que las baterías hayan podido ser ingeridas o introducidas en alguna parte del cuerpo, busque inmediatamente atención médica.

#### **ATENCIÓN**

- Riesgo de explosión si la batería es reemplazada por una del tipo incorrecto.
- Reemplace la batería por una del mismo tipo.

#### **ATENCIÓN**

- Riesgo de explosión o escape de líquido o gas inflamable.
- No usar / almacenar / introducir en un ambiente de temperatura extremadamente alta o de presión extremadamente baja a causa de la alta altitud.
- No intente quemar, aplastar, o cortar la batería usada.

⚠: Esta marca é uma marca de segurança/aviso.

• Não ingerir a pilha.

#### Perigo de Queimadura Química

• Este produto contém uma pilha de tipo moeda/botão.

• Se a pilha de tipo moeda/botão for engolida, poderá causar queimaduras internas graves em apenas 2 horas e levar à morte.

• Manter as pilhas novas e usadas longe de crianças.

• Se o compartimento da pilha não se fechar completamente, cessar a utilização do produto e manter fora do alcance das crianças.

• Caso seja possível que as pilhas tenham sido engolidas ou colocadas dentro de qualquer parte do corpo, procurar cuidados médicos imediatamente.

#### CUIDADO

• Risco de explosão se a pilha for substituída por uma de tipo incorreto.

• Substituir a pilha por uma do mesmo tipo.

#### CUIDADO

• Risco de explosão ou fuga de líquidos ou gases inflamáveis.

• Não utilizar/armazenar/colocar em ambiente de temperatura extremamente alta, ou pressão extremamente baixa devido a altitude muito alta.

• Não tentar queimar, esmagar ou cortar a pilha usada.

⚠: Din il-marka hija marka ta' sigurtà/twissija.

• Tiblax il-batterija.

#### Periklu ta' Hruq Kimiku

• Dan il-prodott fih batterija munita / button cell.

• Jekk tinbela' l-batterija munita / button cell, tista' tikkawza hruq intern sever f'temp ta' sagħtejn biss u tista' twassal għall-mewt.

• Żomm il-batteriji godda u uzati 'l bogħod mit-tfal.

• Jekk il-kompartiment tal-batterija ma jagħlaqx sew, waqqaf l-użu tal-prodott u zommu 'l bogħod mit-tfal.

• Jekk taħseb li l-batteriji setghu nbelgħu jew tpoġġew gewwa xi parti tal-gisem, fittex attenzjoni medika immedjata.

#### ATTENZJONI

• Riskju ta' spluzjoni jekk il-batterija tigi ssostitwita b'tip inkorrett.

• Ibdel il-batterija bl-istess tip.

#### ATTENZJONI

• Riskju ta' spluzjoni jew trinxija ta' likwidu jew gass f'jammabbli.

• Tuzahx / taħznux / iggibux f'ambjent ta' temperatura estremament għolja jew pressjoni estremament baxxa minhabba l-altitudni għolja hafna.

• Tippruvax taħraq, tfarrak jew tqatta' l-batteriji uzati.

 See märk on ohutus-/hoiatusmärk.

•Ärge patareid alla neelake.

#### **Keemilise põletuse oht**

•See toode sisaldab mündi/nööbi tüüpi elemendiga patareid.

•Mündi/nööbi tüüpi elemendiga patareid allaneelamine võib põhjustada raskeid sisemisi põletusi juba 2 tunni jooksul ning võib lõppeda surmaga.

•Hoidke uued ja kasutatud patareid lastele kättesaamatus kohas.

•Kui patareipesa ei sulgu kindlalt, lõpetage toote kasutamine ja hoidke seda lastele kättesaamatus kohas.

•Kui te arvate, et patareid võivad olla alla neelatud või mistahes kehaossa sattunud, pöörduge viivitamatult arsti poole.

#### **ETTEVAATUST**

•Plahvatusoht vahetamisel vale tüüpi patareiga.

•Vahetage sama tüüpi patareiga.

#### **ETTEVAATUST**

•Plahvatus- või tuleohtliku vedeliku või gaasi lekke oht.

•Ärge kasutage, hoidke ega tooge keskkonda eriti kõrge temperatuuriga või eriti madala rõhuga väga suure kõrguse lõttu merepinnast.

•Ärge üritage põletada, purustada ega lõigata kasutatud patareid.

 : Ez a jelzés biztonsági/figyelmeztető jelzés.

•Ne nyelje le az elemet.

#### **Vegyí anyag okozta égés sérülés-veszély**

•Ez a termék gombaelemet tartalmaz.

•Amennyiben a gombaelemet lenyeli, az mindössze 2 órán belül komoly belső égési sérüléseket okozhat és halálhoz vezethet.

•Az új és használt elemeket tartsa távol a gyermekektől.

•Amennyiben az elemtartó rekesz nem zárható biztonságosan, függesse fel a termék használatát és tartsa gyermekektől távol.

•Amennyiben úgy véli, hogy az elemet lenyelték vagy bármely testrészbe helyezték, haladéktalanul forduljon orvoshoz.

#### **VIGYÁZAT**

•Nem megfelelő típusú csereelem használata robbanásveszélyes.

•Az elemcseréhez azonos típusú elemet használjon.

#### **VIGYÁZAT**

•Robbanásveszély vagy gyúlékony folyadékok vagy gázok szivárgása.

•Ne használja/ne tárolja/ne helyezze szélsőségesen magas hőmérsékletű környezetbe, és ne tegye ki a nagy magasságokban kialakuló rendkívül alacsony nyomásnak.

•A használt elemet ne kísérelje meg elégetni, összezúzni vagy szétvágni.

 : Toto je bezpečnostná/výstražná značka.

• Dbajte na to, aby nedošlo k prehltnutiu batérie.

#### **Nebezpečenstvo poleptania chemikáliou**

• Tento výrobok obsahuje mincovú/gombíkovú batériu.

• Ak dôjde k prehltnutiu mincovej/gombíkovej batérie, už v priebehu 2 hodín môže spôsobiť vážne vnútorné poleptanie a viesť k usmrteniu.

• Nové a použité batérie uchovávajte mimo dosahu detí.

• Ak sa priestor pre batériu nezatvorí bezpečne, prestaňte používať výrobok a uchovávajte ho mimo dosahu detí.

• Ak si myslíte, že mohlo dôjsť k prehltnutiu batérie alebo ich umiestneniu do ktorejkoľvek časti tela, okamžite vyhľadajte lekársku pomoc.

#### **UPOZORNENIE**

• Hrozí nebezpečenstvo výbuchu, ak sa batéria vymení za nesprávny typ.

• Vymeňte batériu za rovnaký typ.

#### **UPOZORNENIE**

• Nebezpečenstvo výbuchu alebo úniku horľavej kvapaliny alebo horľavého plynu.

• Nepoužívajte/neskladujte v prostredí/nepriťahajte do prostredia s mimoriadne vysokou teplotou, alebo mimoriadne nízkym tlakom v dôsledku veľmi vysokej nadmorskej výšky.

• Nepokúšajte sa spáliť, rozdrviť ani rozrezať použitú batériu.

 : Tento symbol je bezpečnostným/výstražným symbolom.

• Baterii nepolykejte.

#### **Nebezpečí chemických popálenin**

• Tento výrobok obsahuje mincovou/knoflíkovú batériu.

• Pokiaľ dojde ke spoľknutí mincové/knoflíkové batérie, môže za pouhé 2 hodiny spôsobiť závažné vnútorné popáleniny a v jejich dôsledku prípadne i smrť.

• Použitá a nové batérie udržiavajte mimo dosah detí.

• Pokiaľ nelze prostor pro batérii pevně uzavřít, přestaňte výrobek používat a udržiavajte jej mimo dosah detí.

• Pokiaľ si myslíte, že mohlo dojsť ke spoľknutí batérie alebo jejimu vsunutí dovnitř ktorejkoľvek časti tela, okamžite vyhľadajte lekársku pomoc.

#### **UPOZORNĚNÍ**

• Nebezpečí výbuchu v případě výměny baterie za nesprávný druh baterie.

• Proto baterii vždy vyměňte za jinou stejného typu.

#### **UPOZORNĚNÍ**

• Nebezpečí výbuchu nebo úniku hořlavé kapaliny či plynu.

• Nepoužívejte/neskladujte/nepřibližujte je do prostředí s nesmírně vysokou teplotou nebo nesmírně nízkým tlakem zapříčiněným vysokou nadmořskou výškou.

• Nesnažte se baterii spálit, rozdrtit či rozříznout.

⚠ : Ta žymė yra saugumo/įspėjimo žymė.

•Ne naudokite baterijas.

#### **Neįsaugumas cheminės degimo**

•Ta prietaisų dalis turi kietą bateriją.

•Jei se kietą bateriją naudokite, tai gali sukelti rimtą cheminį degimą v  
le 2 valandų in tai gali sukelti mirtį.

•Naujas in panaudotas baterijas laikykite tol, kol nepasiekiamoji vieta.

•Jei se įspėjimas už bateriją ne veikia teisingai, sustabdykite v  
naudojimą in ga laikykite tol, kol nepasiekiamoji vieta.

•Jei sumirsite, kad je kas nors naudokė bateriją in jo dalyje v  
telesą, tokioje atveju kreipkitės į gydytoją.

#### **POZOR**

•Neįsaugumas sprogimo, jei bateriją keičiate v  
baterija neteisingo tipo.

•Keičiate bateriją v  
tuo paties tipo nauja baterija.

#### **POZOR**

•Sprogimo pavojus v  
sprogimo ar dujų išsiskyrimo pavojus.

•Ne naudokite/saugokite/pradėkite v  
išskirti labai aukštą temperatūrą ar labai  
didelį aukštį esančioje in žemo slėgio aplinkoje.

•Ne mėginkite uždegti, sunaikinti, ar režuoti panaudotas baterijas.

⚠: Šis ženklas yra saugumo/įspėjimo ženklas.

•Nepažeiskite baterijas.

#### **Cheminių degimų pavojus**

•Ši prietaisų dalis turi kietą bateriją.

•Prarijus kietą bateriją, asmuo per 2 valandas gali patirti  
sunkius vidinius degimus in netgi mirtį.

•Naujas in panaudotas baterijas laikykite tol, kol nepasiekiamoji vieta.

•Jei bateriją skyrelis nepavyksta tvirtai uždaryti, nebenaudokite gaminio in  
laikykite jį tol, kol nepasiekiamoji vieta.

•Jei manote, kad baterijos buvo prarytos arba pateko į kūną, nedelsdami  
kreipkitės į gydytoją.

#### **PERSPĖJIMAS**

•Bateriją pakeitus netinkamo tipo baterija, kyla sprogimo pavojus.

•Pakeiskite seną bateriją tik to paties tipo nauja baterija.

#### **PERSPĖJIMAS**

•Sprogimo arba degių skysčių ar dujų nuotėkio pavojus.

•Negalima naudoti/laikyti/turėti labai aukštą temperatūrą arba labai  
didelį aukštį esančioje in žemo slėgio aplinkoje.

•Naudotos baterijos nebandykite deginti, ardyti ar perpjauti.



 : Šī zīme ir drošības/brīdinājuma zīme.

•Nenonījiet bateriju.

#### **Kīmisku apdegumu briesmas**

- Šis izstrādājums satur tabletes tipa bateriju.
- Ja ir norīta tabletes tipa baterija, tā 2 stundu laikā var radīt smagus apdegumus un izraisīt nāvi.
- Jaunas un lietotas baterijas uzglabājiet bērniem nepieejamā vietā.
- Ja bateriju nodalījumu nevar droši aizvērt, pārtrauciet lietot izstrādājumu un novietojiet to bērniem nepieejamā vietā.
- Ja jūsuprāt baterijas ir norītas vai ievietotas kādā ķermeņa daļā, nekavējoties vērsieties pēc medicīniskās palīdzības.

#### **UZMANĪBU!**

- Eksplūzijas risks, ja baterija tiek nomainīta ar nepareiza tipa bateriju.
- Bateriju nomainiet pret tāda paša tipa bateriju.

#### **UZMANĪBU!**

- Eksplūzijas vai uzliesmojoša šķidruma vai gāzes noplūdes risks.
- Nelletojiet, neuzglabājiet un neievietojiet vidē ar ļoti augstu temperatūru, kā arī vidē, kur ļoti lielā augstuma virs jūras līmeņa dēļ ir ļoti zems spiediens.
- Nemēģiniet sadedzināt, sagraut vai sagriezt nolietoto bateriju.

 : ten symbol oznacza niebezpieczeństwo/ostrzeżenie.

•Nie połykać baterii.

#### **Ryzyko oparzenia chemicznego**

- Ten produkt zawiera baterię guzikową.
- Poknięta bateria guzikowa może spowodować poważne oparzenia wewnętrzne w czasie jedynie 2 godzin i prowadzić do śmierci.
- Przechowywać nowe i zużyte baterie z dala od dzieci.
- Jeśli solidne zamknięcie komory baterii jest niemożliwe, zaprzestać użytkowania produktu i przechowywać go w miejscu niedostępnym dla dzieci.
- W przypadku podejrzenia, że mogło dojść do poknięcia baterii lub ich umieszczenia w dowolnym otworze ciała, niezwłocznie uzyskać pomoc lekarską.

#### **PRZESTROGA**

- Istnieje ryzyko wybuchu, jeśli bateria zostanie zastąpiona baterią niewłaściwego typu.
- Wymieniać baterię na baterię tego samego typu.

#### **PRZESTROGA**

- Ryzyko wybuchu lub wycieku łatwopalnego płynu lub gazu.
- Nie używać i nie przechowywać w otoczeniu o skrajnie wysokiej temperaturze lub skrajnie niskim ciśnieniu wynikającym z bardzo dużej wysokości ani nie wносить do takiego otoczenia.
- Nie podejmować prób spalania, zgniecenia lub przecięcia zużytej baterii.

 : Този знак е знак за безопасност/предупреждение.

• Не поглъщайте батерията.

#### **Опасност от химическо изгаряне**

• Този продукт съдържа плоска/бутонна батерия.

• Ако плоската/бутонна батерия бъде погълната, тя може да причини тежки вътрешни изгаряния само за 2 часа и може да доведе до смърт.

• Пазете новите и използваните батерии далеч от деца.

• Ако отделението за батериите не се затваря добре, спрете да използвате продукта и го дръжте далеч от деца.

• Ако смятате, че батериите може да са били погълнати или поставени в някоя част на тялото, незабавно потърсете медицинска помощ.

#### **ВНИМАНИЕ**

• Опасност от експлозия, ако батерията бъде сменена с неправилен тип.

• Сменете батерията със същия вид.

#### **ВНИМАНИЕ**

• Опасност от експлозия или изтичане на запалими течности или газове.

• Не използвайте/съхранявайте/носете в среда с изключително висока температура или изключително ниско налягане, причинено от голямата височина.

• Не се опитвайте да изгарите, смачквате или режете използваната батерия.

 : Acest marcaj este un marcaj de securitate/avertizare.

• Nu ingerați bateria.

#### **Pericol de arsuri chimice**

• Acest produs conține o baterie tip pastilă.

• Dacă bateria tip pastilă este înghițită, aceasta poate cauza arsuri interne grave în numai 2 ore și poate duce la deces.

• Nu lăsați bateriile noi și bateriile uzate la îndemâna copiilor.

• În cazul în care compartimentul bateriei nu se închide bine, încetați utilizarea produsului și nu îl lăsați la îndemâna copiilor.

• Dacă bănuiți că este posibil ca bateriile să fi fost înghițite sau introduse în orice parte a corpului, consultați imediat medicul.

#### **ATENȚIE**

• Risc de explozie dacă bateria este înlocuită cu un tip incorect.

• Înlocuiți bateria cu una de același tip.

#### **ATENȚIE**

• Risc de explozie sau de scurgeri de lichide sau gaze inflamabile.

• Nu utilizați/depozitați într-un mediu cu temperatură extrem de înaltă sau cu presiune extrem de joasă din cauza altitudinii foarte mari.

• Nu încercați să ardeți, să spargeți sau să tăiați bateriile uzate.

 : Ova oznaka je oznaka sigurnosti/upozorenja.

•Nemojte gutati bateriju.

#### **Opasnost od kemijskih opekline**

•Ovaj proizvod sadrži novčić/gumb bateriju.

•Ako se novčić/gumb baterija proguta, može uzrokovati ozbiljne unutarnje opekline u samo 2 sata i može dovesti do smrti.

•Držite nove i rabljene baterije izvan dohvata djece.

•Ako se prelinac za baterije ne zatvara sigurno, prestanite koristiti proizvod i držite ga dalje od djece.

•Ako smatrate da su baterije možda progutane ili smještene unutar bilo kojeg dijela tijela, zatražite hitnu medicinsku pomoć.

#### **OPREZ**

•Ako je baterija zamijenjena pogrešnim tipom, postoji rizik od eksplozije.

•Zamijenite bateriju s baterijama iste vrste.

#### **OPREZ**

•Rizik od eksplozije ili istjecanja zapaljive tekućine ili plina.

•Nemojte koristiti u /pohranjivati u /unijeti u prostoru izuzetno visoke temperature ili izuzetno niskog tlaka zbog visoke nadmorske visine.

•Ne pokušavajte spaliti, lomiti ili rezati istrošenu bateriju.

 : Þetta tákn er öryggis-/aðvörunartákn.

•Gleypið ekki rafhlöðuna.

#### **Hætta á efnabruna**

•Þessi vara inniheldur flata rafhlöðu.

•Ef rafhlaðan er gleypst getur hún valdið alvarlegum innvortis bruna á innan við 2 klukkustundum sem getur leitt til dauða.

•Geymið nýjar og notaðar rafhlöður þar sem börn ná ekki til.

•Ef rafhlöðuhólflið lokast ekki örugglega skal hætta notkun vörunnar og geyma hana þar sem börn ná ekki til.

•Ef þú telur að rafhlöður hafi verið gleyptar eða settar inn í eitthvert líkamsop, skaltu hafa samband við lækni tafarlaust.

#### **VARÚÐ**

•Hætta á sprengingu ef rafhlöðunni er skipt út fyrir ranga tegund.

•Skiptið rafhlöðunni ávallt út fyrir sömu tegund.

#### **VARÚÐ**

•Hætta á sprengingu eða leka á eldfimur vökva eða lofttegundum.

•Má ekki nota/geyma/setja í umhverfi þar sem er afar hár hiti, eða afar lágur þrýstingur vegna mikillar hæðar.

•Ekki reyna að brenna, krenja eða skera notaða rafhlöðu.

 : Dette merket er et sikkerhets-/advarselmerke.

•Ikke svelg batteriet.

#### **Kjemisk brannfare**

- Dette produktet inneholder et mynt-/knappcellebatteri.
- Dersom mynt-/knappcellebatteriet svelges, kan det frembringe alvorlige indre forbrenninger i løpet av kun to timer, og kan være dødelig.
- Hold nye og brukte batterier borte fra barn.
- Lukkes ikke batterirommet sikkert må du stanse å bruke produktet og holde det utenfor barns rekkevidde.
- Oppsøk medisinsk hjelp umiddelbart hvis du tror at batterier kan være svelget eller plassert inne i kroppen.

#### **FORSIKTIG**

- Eksplisjonsfare hvis batteriet erstattes med feil type.
- Bytt batteri med samme type.

#### **FORSIKTIG**

- Fare for eksplosjon eller lekkasje av brannfarlig væske eller gass.
- Ikke bruk i/oppbevar i/ta med inn i miljø med ekstremt høy temperatur eller ekstremt lavt trykk på grunn av den svært store høyden.
- Ikke forsøk å brenne, knuse eller skjære opp et brukt batteri.

 : Ova oznaka je sigurnosna/upozoravajuća oznaka.

•Nemojte gutati bateriju.

#### **Opasnost od hemijskih opekotina**

- Ovaj proizvod sadrži bateriju veličine kovanice/dugmeta.
- Ako se baterija veličine kovanice/dugmeta proguta, može izazvati ozbiljne unutrašnje opekotine za samo 2 sata i može dovesti do smrti.
- Čuvajte nove i korišćene baterije dalje od djece.
- Ako se prostor za baterije ne zatvori dobro, prestanite sa korišćenjem proizvoda i držite ga dalje od djece.
- Ako mislite da su baterije možda progutane ili stavljene u unutrašnjost bilo kog dijela tijela, potražite hitnu medicinsku pomoć.

#### **OPREZ**

- Opasnost od eksplozije ako se baterija zamijeni s baterijom pogrešnog tipa.
- Zamijenite bateriju sa baterijom istog tipa.

#### **OPREZ**

- Opasnost od eksplozije ili curenja zapaljive tečnosti ili gasa.
- Nemojte koristiti /skladištiti /unositi u okruženje izuzetno visoke temperature ili izuzetno niskog pritiska usljed veoma velike visine.
- Ne pokušavajte da spalite, lomite ili isječete iskorišćenu bateriju.

 : Kjo është shenjë sigurie/paralajmërimi.

•Mos e gëlltisni baterinë.

#### **Rrezik djegieje kimike**

•Ky produkt përmban një bateri të hollë në formë monedhe/kopse.

•Nëse bateria e hollë në formë monedhe/kopse gëlltëhet, ajo mund të shkaktojë djegie të rënda të brendshme brenda vetëm 2 orëve dhe mund të sjellë vdekjen.

•Mbajini bateritë e reja dhe të përdorura larg nga fëmijët.

•Nëse foleja e baterisë nuk mbyllet mirë, ndaloni përdorimin e produktit dhe mbajeni larg nga fëmijët.

•Nëse mendoni se bateritë mund të jenë gëlltitur ose futur brenda ndonjë pjese trupi, kërkoni menjëherë vëmendjen e mjekut.

#### **KUJDES**

•Rrezik shpërthimi nëse bateria zëvendësohet me një lloj të pasaktë.

•Zëvendësojeni baterinë me të njëjtin lloj.

#### **KUJDES**

•Rrezik shpërthimi nga rrjedhja e lëngut apo gazit të ndezshëm.

•Mos e përdorni / ruani / silni në mjedise me temperaturë jashtëzakonisht të lartë ose presion jashtëzakonisht të ulët në lartësi shumë të mëdha.

•Mos u përpiqni të digjini, shitypni ose prisni baterinë e përdorur.

 : Ova oznaka je oznaka za bezbednost/upozorenje.

•Nemojte gutati bateriju.

#### **Opasnost od hemijskih opekotina**

•Ovaj proizvod sadrži bateriju u obliku novčića/dugmeta.

•Ako se baterija u obliku novčića/gumba proguta, može da izazove ozbiljne interne opekotine za samo 2 sata i može da dovede do smrti.

•Nove i korišćene baterije čuvajte van domašaja dece.

•Ako se odeljak za bateriju ne zatvori dobro, prestanite da koristite proizvod i čuvajte ga van domašaja dece.

•Ako mislite da su baterije možda progutane ili stavijene unutar bilo kog dela tela, odmah zatražite medicinsku pomoć.

#### **OPREZ**

•Rizik od eksplozije ako je baterija zamenjena nepravilnim tipom.

•Zamenite bateriju sa istim tipom.

#### **OPREZ**

•Rizik od eksplozije ili curenja zapaljive tečnosti ili gasa.

•Ne koristite/ne čuvajte/ne donosite u sredinu izuzetno visoke temperature ili izuzetno niskog pritiska usled vrlo visoke visine.

•Ne pokušavajte da zapalite, smrvite ili isečete korišćenu bateriju.

 : Bu işaret bir güvenlik/uyarı işaretidir.

•Pili yutmayın.

#### **Kimyasal Yanma Tehlikesi**

•Bu üründe bir düğme pil bulunmaktadır.

•Düğme pil yutulursa, sadece 2 saat içinde ağır iç yanıklara neden olabilir ve ölüme yol açabilir.

•Yeni ve kullanılmış pilleri çocuklardan uzak tutun.

•Pil yuvası emniyetli bir şekilde kapanmıyorsa, ürünü kullanmayı bırakın ve çocuklardan uzak tutun.

•Pillerin yutulduğunu veya vücudun herhangi bir parçasının içine yerleştirildiğini düşünüyorsanız, derhal tıbbi yardım alın.

#### **DİKKAT**

•Pil yanlış tür bir pille değiştirilirse patlama riski vardır.

•Pili aynı tür pillerle değiştirin.

#### **DİKKAT**

•Patlama ya da yanıcı sıvı veya gaz sızıntısı riski vardır.

•Aşırı derecede yüksek sıcaklıktaki veya çok yüksek rakımdan dolayı aşırı derecede düşük basınca sahip ortamlarda kullanmayın /saklamayın veya bu ortamlara götürmeyin.

•Kullanılmış pili yakmaya, ezmeye veya kesmeye çalışmayın.

► Для автомобилей, продаваемых в Сербии



► Для автомобилей, продаваемых на Украине

Справжнім TOYOTA MOTOR CORPORATION заявляє, що тип радіообладнання TMLF15-1 відповідає Технічному регламенту радіообладнання;

КАБІНЕТ МІНІСТРІВ УКРАЇНИ ПОСТАНОВА №.355

Повний текст декларації про відповідність доступний на веб-сайті за такою адресою:

<http://www.tokai-rika.co.jp/pc>

Діапазон частот : 119 - 135 kHz

Максимальна потужність радіочастотного випромінювання :  
55dB $\mu$ A/m @10m



Адреса: 1, Toyota-cho, Toyota, Aichi-ken, 471-8572, Japan

Справжнім TOKAI RIKA CO., LTD. заявляє, що тип радіообладнання BG2KV відповідає Технічному регламенту радіообладнання;

КАБІНЕТ МІНІСТРІВ УКРАЇНИ ПОСТАНОВА №.355

Повний текст декларації про відповідність доступний на веб-сайті за такою адресою:

<http://www.tokai-rika.co.jp/pc>

Категорія приймача: 2



Адреса: 3-260 Toyota, Oguchi-cho, Niwa-gun, Aichi 480-0195, Japan

Справжнім TOKAI RIKAI CO., LTD. заявляє, що тип радіообладнання B2T2K2R відповідає Технічному регламенту радіообладнання;

КАБІНЕТ МІНІСТРІВ УКРАЇНИ ПОСТАНОВА №.355

Повний текст декларації про відповідність доступний на веб-сайті за такою адресою:

<http://www.tokai-rika.co.jp/pc>

Діапазон частот : 433.050 - 434.790 MHz

Максимальна потужність радіочастотного випромінювання : 10 mW(ERP)



Адреса: 3-260 Toyota, Oguchi-cho, Niwa-gun, Aichi 480-0195, Japan



Ця позначка являє собою позначку про необхідність дотримання правил безпеки/застереження.

· Не допускайте проковтування батарейки.

#### Небезпека хімічного опіку

- Цей виріб містить батарейку монетного / таблеткового типу.
- Проковтування батарейки монетного / таблеткового типу може спричинити тяжкі внутрішні опіки всього лише за 2 години і може призвести до смерті.
- Зберігайте нові та використані батарейки подалі від дітей.
- Якщо кришка батарейного відсіку надійно не закривається, припиніть користуватися виробом і зберігайте його подалі від дітей.
- Якщо існує ймовірність проковтування батарейки або її розміщення всередині будь-якої частини тіла, негайно зверніться за медичною допомогою.



**ОБЕРЕЖНО**

- Ризик вибуху в разі заміни на батарейку неналежного типу.
- Замініть батарейку на батарейку такого ж самого типу.

**ОБЕРЕЖНО**

- Ризик вибуху або витоку горючої рідини або газу.
- Не використовуйте /не зберігайте /не розміщуйте в умовах надзвичайно високої температури або надзвичайно низького тиску через дуже велику висоту над рівнем моря.
- Не намагайтеся спалити, розбити або розрізати використану батарейку.

**ПРЕДУПРЕЖДЕНИЕ****■ Обратите внимание на возможные помехи от электронных устройств**

- Лица с имплантированными кардиостимуляторами, устройствами кардиоресинхронизирующей терапии или имплантированными кардиовертерами-дефибрилляторами должны соблюдать разумную дистанцию между собой и антеннами интеллектуальной системы входа и запуска. (→стр. 199)

Радиоволны могут негативно повлиять на работу таких устройств. При необходимости функция входа может быть отключена. За подробными сведениями (например, о частоте радиоволн и периоде их излучения) обращайтесь к любому авторизованному ритейлеру Toyota или в авторизованную ремонтную мастерскую Toyota либо в надежную ремонтную мастерскую. Затем выясните у своего врача, требуется ли отключить функцию входа.

- Пользователи любых других медицинских устройств (кроме имплантированного кардиостимулятора, устройства кардиоресинхронизирующей терапии или имплантированного кардиовертера-дефибриллятора) должны узнать у изготовителя о влиянии радиоволн на работу этих устройств.

Радиоволны могут непредсказуемым образом влиять на работу таких медицинских устройств.

За подробной информацией об отключении функции входа обратитесь к любому авторизованному ритейлеру Toyota или в авторизованную ремонтную мастерскую Toyota либо в надежную ремонтную мастерскую.

## Передние сиденья

Сиденья можно регулировать (по длине, по вертикали и т.п.) Отрегулируйте сиденье, чтобы гарантировать правильное положение водителя.

### Процедура регулировки

- ▶ Сиденье с ручной регулировкой

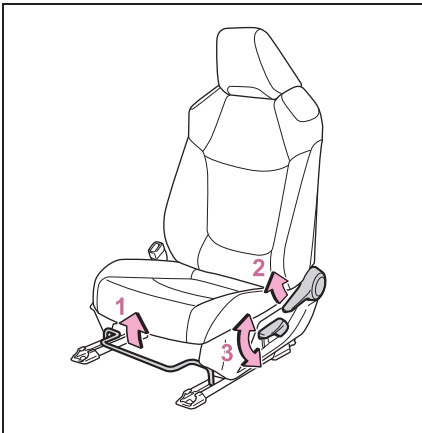

- 1 Рычаг регулировки положения сиденья
- 2 Рычаг регулировки угла наклона спинки сиденья
- 3 Рычаг регулировки высоты сиденья (только со стороны водителя)

- ▶ Сиденье с электроприводом (только со стороны водителя)

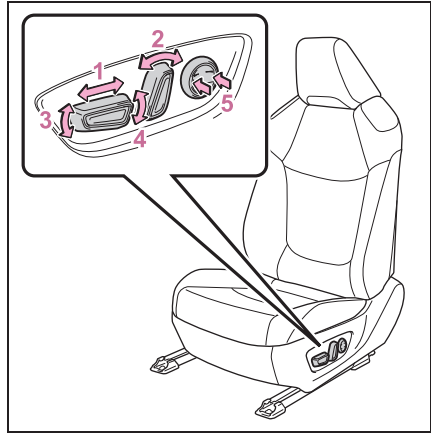

- 1 Переключатель регулировки положения сиденья
- 2 Регулятор угла наклона спинки сиденья
- 3 Переключатель регулировки угла наклона подушки сиденья (передняя часть)
- 4 Переключатель регулировки высоты сиденья
- 5 Переключатель регулировки поясничной опоры

#### ■ При регулировке положения сиденья

При регулировке положения сиденья следите за тем, чтобы подголовник не касался потолка.



#### ПРЕДУПРЕЖДЕНИЕ

##### ■ При регулировке положения сиденья

- Регулируйте положение сиденья осторожно, чтобы при перемещении сиденья не травмировать других пассажиров.

**ПРЕДУПРЕЖДЕНИЕ**

- Во избежание травмы не помещайте руки под сиденье и не располагайте их вблизи движущихся деталей. Механизм сиденья можно прищемить пальцы или руки.
- Следите, чтобы оставалось достаточно места для ног, чтобы не защемить их.
- Только сиденье с ручной регулировкой: после регулировки сиденья убедитесь в том, что оно зафиксировано.

**Регулировка сиденья**

Чтобы снизить вероятность выскальзывания из-под поясного ремня безопасности в случае столкновения, не откидывайте спинку сиденья назад больше, чем требуется.

Если спинка сиденья слишком сильно откинута назад, при аварии поясной ремень может соскользнуть с бедер и удерживающее усилие будет прилагаться непосредственно к области живота или к шее, которая может попасть под плечевой ремень, повышая опасность гибели или получения серьезной травмы.

Не регулируйте сиденья во время движения автомобиля, поскольку при неожиданном сдвиге сиденья водитель может не справиться с управлением.

**Задние сиденья**

**Регулировку угла наклона и складывание спинок сидений можно производить с помощью рычага.**

**Процедура регулировки**

Потяните рычаг регулировки угла наклона спинки сиденья **A** и отрегулируйте угол наклона спинки сиденья.

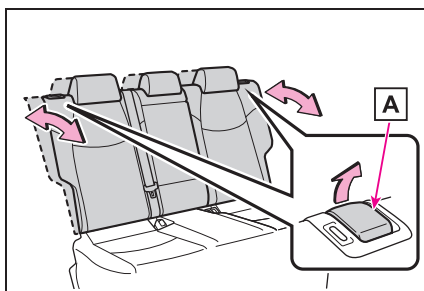
**ПРЕДУПРЕЖДЕНИЕ****При управлении спинкой сиденья**

Соблюдайте следующие меры предосторожности. Невыполнение этих требований может стать причиной серьезной травмы вплоть до смертельного исхода.

- Следите, чтобы не ударить спинкой сиденья других пассажиров.
- Не держите руки рядом с движущимися деталями или между сиденьями, а также не допускайте защемления каких-либо частей тела.

### ⚠ ПРЕДУПРЕЖДЕНИЕ

- после регулировки сиденья убедитесь в том, что оно зафиксировано. Если спинка сиденья не была надежно зафиксирована, видна красная метка. Убедитесь в том, что красная метка не видна.

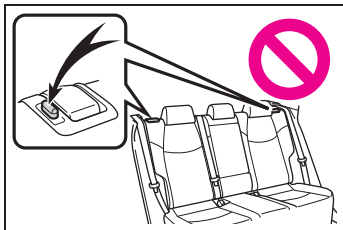

### Складывание спинок задних сидений

#### ■ Перед складыванием спинок сидений

- 1 Припаркуйте автомобиль в безопасном месте.

Включите стояночный тормоз (→стр. 330) и переведите рычаг управления трансмиссией в положение P (автомобили с автоматической трансмиссией или трансмиссией Multidrive) или в положение N (автомобили с механической коробкой передач). (→стр. 316, 322, 326)

- 2 Отрегулируйте положение переднего сиденья и угол наклона спинки. (→стр. 249)

В зависимости от положения переднего сиденья откинутая назад спинка сиденья может мешать регулировке заднего сиденья.

- 3 Опустите подголовник заднего сиденья. (→стр. 256)
- 4 Уберите подлокотник заднего сиденья, если он разложен. (→стр. 596)

Этот шаг необходим только при складывании сиденья с левой стороны.

#### ■ Складывание спинок сидений

Потянув рычаг регулировки угла наклона спинки сиденья **A**, сложите спинку сиденья.

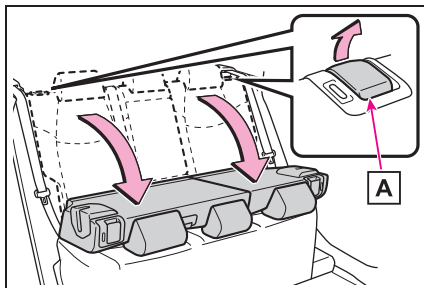

#### ■ Возврат спинок задних сидений в исходное положение

Во избежание защемления ремней безопасности между сиденьем и внутренними частями автомобиля пропустите ремень автомобиля снаружи направляющей **A** и верните спинку сиденья в исходное положение до фиксации.

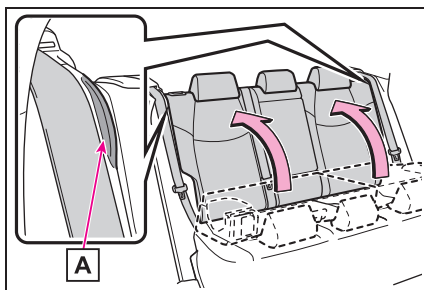

### ⚠ ПРЕДУПРЕЖДЕНИЕ

Соблюдайте следующие меры предосторожности. Несоблюдение этих мер может стать причиной тяжелой травмы или смертельного исхода.

**ПРЕДУПРЕЖДЕНИЕ****■ При складывании спинок задних сидений**

- Не складывайте спинки сидений во время движения.
- Остановите автомобиль на ровной поверхности, включите стояночный тормоз и переведите рычаг управления трансмиссией в положение P (автоматическая трансмиссия или бесступенчатая трансмиссия Multidrive) или N (механическая трансмиссия).
- Не разрешайте никому сидеть на сложенной спинке сиденья или в багажном отделении во время движения.
- Не позволяйте детям проникать в багажное отделение.
- Не складывайте заднее сиденье, если на нем находится пассажир.
- Будьте осторожны, чтобы Ваши руки или ноги не оказались между движущимися частями или узлами сиденья.
- Не разрешайте детям управлять сиденьем.

**■ После возврата спинки заднего сиденья в вертикальное положение**

- Убедитесь, что спинка сиденья зафиксирована, слегка потянув ее назад и вперед. Если спинка сиденья не была надежно зафиксирована, видна красная метка. Убедитесь в том, что красная метка не видна.

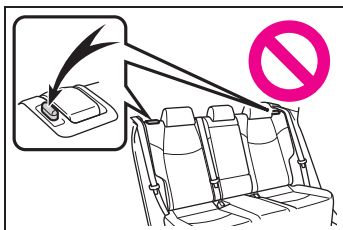

- Убедитесь, что ремни безопасности не перекручены и не зажаты в спинке сиденья.

## Память положений водителя \*

\*: При наличии

**Эта функция автоматически регулирует сиденье водителя в соответствии с его потребностями.**

**Наиболее предпочтительное положение водителя (положение сиденья водителя) можно ввести в память и вызывать нажатием кнопки.**

**В памяти компьютера сохраняются данные о двух различных положениях водителя.**

**Каждый электронный ключ можно зарегистрировать для вызова предпочтительного положения водителя.**

## Запись/вызов положения водителя

### ■ Процедура запоминания

- 1 Убедитесь, что рычаг управления трансмиссией находится в положении P (автоматическая трансмиссия или трансмиссия Multidrive) или N (механическая трансмиссия).
- 2 Переведите переключатель двигателя в положение ON.
- 3 Установите сиденье водителя в требуемое положение.
- 4 Удерживая нажатой кнопку "SET" или в течение 3 секунд после

нажатия кнопки "SET" нажмите кнопку "1" или "2" и удерживайте ее нажатой до подачи звукового сигнала.

Если для выбранной кнопки значение уже задано, то ранее записанные данные положения водителя удаляются.

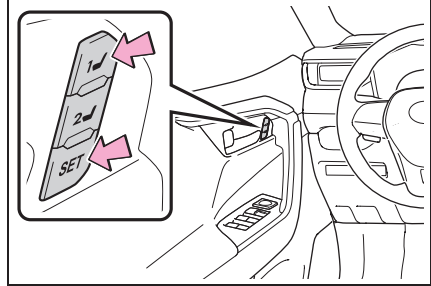

### ■ Процедура вызова

- 1 Убедитесь, что рычаг управления трансмиссией находится в положении P (автоматическая трансмиссия или трансмиссия Multidrive) или N (механическая трансмиссия).
- 2 Переведите переключатель двигателя в положение ON.
- 3 Нажмите одну из кнопок положения водителя, которое Вы хотите вызвать, до подачи звукового сигнала.

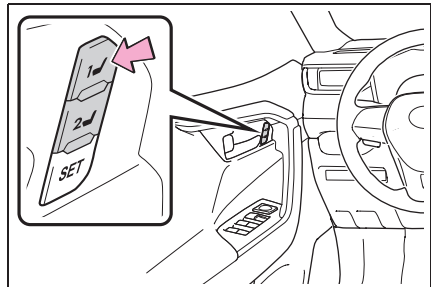

### ■ Для остановки операции вызова из памяти положения сиденья в процессе его перемещения

Выполните одну из следующих операций:

- Нажмите кнопку “SET”.
- Нажмите кнопку “1” или “2”.
- Используйте один из переключателей регулировки сиденья.

### ■ Положения сиденья, которые могут быть запомнены (→ стр. 249)

Можно запоминать все регулируемые положения, кроме положения, регулируемого при помощи переключателя поясничной поддержки.

### ■ Управление функцией памяти положений водителя после перевода переключателя двигателя в положение OFF

Сохраненные в памяти положения сиденья можно активировать в течение 180 секунд после открывания двери водителя и в течение еще 60 секунд после ее обратного закрывания.

### ■ Для правильного использования функции памяти положений водителя при вождении

Если положение сиденья уже является максимально отдаленным и сиденье переводится в том же направлении, зарегистрированное положение может быть слегка другим во время вызова.

### ■ При вызове положения водителя

При вызове положения сиденья следите за тем, чтобы подголовник не касался потолка.

### ■ При отсоединении аккумуляторной батареи

Сохраненные положения стираются из памяти.

### ■ Если невозможно вызвать зарегистрированное положение сиденья

В некоторых ситуациях не удается вызвать положение сиденья, если положение сиденья зарегистрировано в определенном диапазоне. За подробной

информацией обращайтесь к авторизованному ритейлеру Toyota, в авторизованную ремонтную мастерскую Toyota или в любую другую надежную ремонтную мастерскую.



### ПРЕДУПРЕЖДЕНИЕ

#### ■ Меры предосторожности при регулировке сиденья

При регулировке положения сиденья следите за тем, чтобы оно не ударило сидящего сзади пассажира или не прижало Вас к рулевому колесу.

### Регистрация/вызов/отмена положения водителя в электронном ключе (функция вызова из памяти)

#### ■ Процедура регистрации

Прежде чем выполнить описанные ниже действия, зарегистрируйте предпочтительное положение водителя при помощи кнопки “1” или “2”:

Держите только тот ключ, который нужно зарегистрировать, затем закройте дверь водителя. Если в автомобиле находятся два или более ключей, правильная регистрация положения водителя невозможна.

- 1 Убедитесь, что рычаг управления трансмиссией находится в положении P (автоматическая трансмиссия или трансмиссия Multidrive) или N (механическая трансмиссия).
- 2 Переведите переключатель двигателя в положение ON.
- 3 Вызовите положение водителя, которое требуется зарегистрировать.



- 4 Нажимая кнопку вызова, нажмите переключатель запираения двери водителя (в сторону запираения или отпираения) и держите нажатым, пока не прозвучит звуковой сигнал.

Если кнопку не удастся зарегистрировать, в течение 3 секунд подается непрерывный звуковой сигнал.

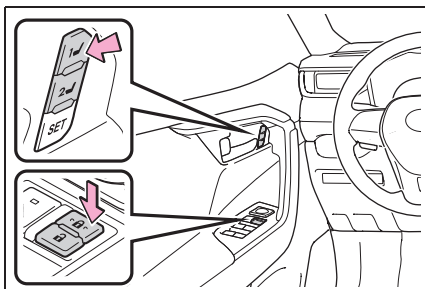

#### ■ Процедура вызова

Перед вызовом из памяти положения водителя убедитесь в том, что двери заперты. Имея при себе электронный ключ, в котором было зарегистрировано положение водителя, разблокируйте и откройте дверь водителя при помощи интеллектуальной системы входа и запуска или пульта беспроводного дистанционного управления.

Положение при вождении будет занесено в память.

Если положение водителя находится в уже зарегистрированном положении, сиденье не будет перемещаться.

#### ■ Процедура отмены

Держите только тот ключ, регистрацию которого нужно отменить, затем закройте дверь водителя.

При наличии в автомобиле 2 и более ключей правильная отмена положения водителя невозможна.

- 1 Убедитесь, что рычаг управления трансмиссией находится в положении P (автоматическая трансмиссия или трансмиссия Multidrive) или N (механическая трансмиссия).
- 2 Переведите переключатель двигателя в положение ON.
- 3 Нажимая кнопку "SET", нажмите переключатель запираения двери водителя (в сторону запираения или отпираения) и держите нажатым, пока дважды не прозвучит звуковой сигнал.

Если регистрацию кнопки не удастся отменить, в течение 3 секунд подается непрерывный звуковой сигнал.

#### ■ Вызов положения водителя при помощи функции вызова из памяти

- Для каждого электронного ключа можно зарегистрировать свое положение вождения. Поэтому вызываемое положение вождения может отличаться в зависимости от того, какой ключ у Вас с собой.
- При отпирании двери, отличной от двери водителя, при помощи интеллектуальной системы входа и запуска положение водителя вызвать невозможно. В этом случае нажмите зарегистрированную кнопку положения водителя.

#### ■ Персональная настройка

Параметры (например, параметры отпираения двери функции вызова из памяти) можно настроить. (Персонально настраиваемые функции: →стр. 760)

## Подголовники

Подголовники предусмотрены для всех сидений.

### ПРЕДУПРЕЖДЕНИЕ

#### ■ Меры предосторожности при обращении с подголовниками

При обращении с подголовниками соблюдайте приведенные ниже меры предосторожности.

Несоблюдение этих мер может стать причиной тяжелой травмы или смертельного исхода.

- Для каждого сиденья используйте спроектированный специально для него подголовник.
- Каждый раз устанавливайте подголовники в нужное положение.
- После настройки подголовников нажмите на них и убедитесь, что они зафиксированы.
- Не водите автомобиль со снятыми подголовниками.

## Регулировка по вертикали

### ■ Передние сиденья

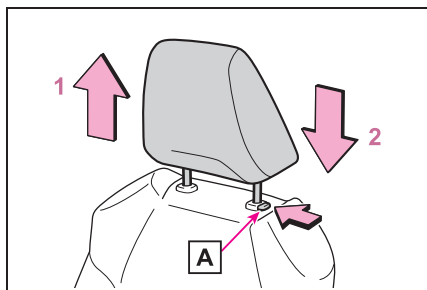

#### 1 Вверх

Потяните подголовники вверх.

#### 2 Вниз

Нажмите на подголовник, удерживая нажатой кнопку разблокировки **A**.

### ■ Задние сиденья

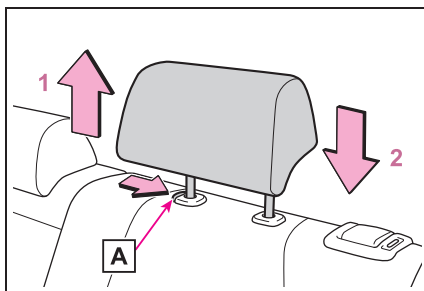

#### 1 Вверх

Потяните подголовники вверх.

#### 2 Вниз

Нажмите на подголовник, удерживая нажатой кнопку разблокировки **A**.

### ■ Регулировка высоты подголовников (передние сиденья)

Убедитесь в том, что подголовники установлены таким образом, что центр подголовника находится как можно ближе к верхним точкам ушей.

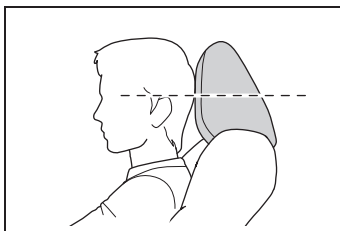

### ■ Регулировка подголовника заднего сиденья

При эксплуатации обязательно поднимите подголовники на один уровень от сложенного положения.

## Снятие подголовников

Потяните подголовник вверх, удерживая нажатой кнопку разблокировки **A**.

Если подголовник касается потолка, что затрудняет его снятие, измените высоту

или угол наклона сиденья. (→стр. 249)

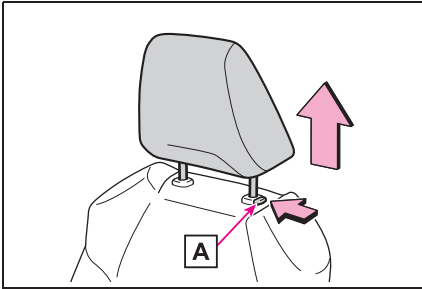

### Установка подголовников

Выровняйте подголовник относительно установочных отверстий и опустите его вниз до фиксации.

Нажмите и удерживайте кнопку разблокировки **A** при опускании подголовника.

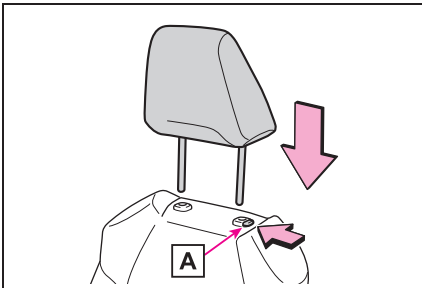

## Рулевое колесо

### Процедура регулировки

- 1 Возьмитесь за рулевое колесо и нажмите рычаг вниз.

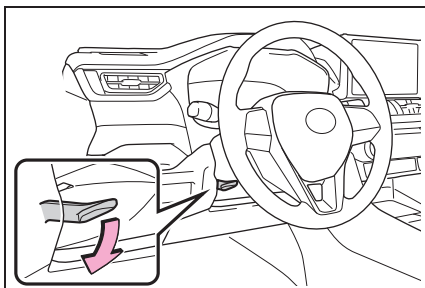

- 2 Выберите идеальное положение рулевого колеса, перемещая его по горизонтали и вертикали.

После завершения регулировки потяните рычаг вверх, чтобы надежно закрепить рулевое колесо.

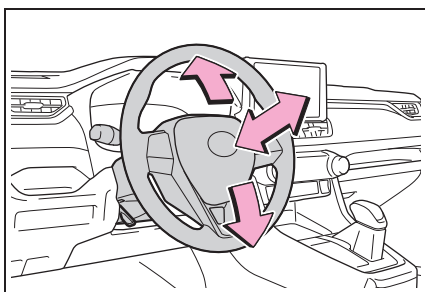

### ПРЕДУПРЕЖДЕНИЕ

#### ■ Меры предосторожности при движении

Не регулируйте рулевое колесо во время движения. Это может привести к потере управления автомобилем и к аварии, чреватой смертельным исходом или серьезными травмами.

#### ■ После регулировки рулевого колеса

Убедитесь в том, что рулевое колесо надежно зафиксировано. В противном случае рулевое колесо может внезапно переместиться, что, в свою очередь, может привести к аварии и гибели или получению серьезной травмы. Звуковой сигнал не будет подаваться, если рулевое колесо не зафиксировано.

### Подача звукового сигнала

Для подачи звукового сигнала нажмите на символ  или рядом с ним.

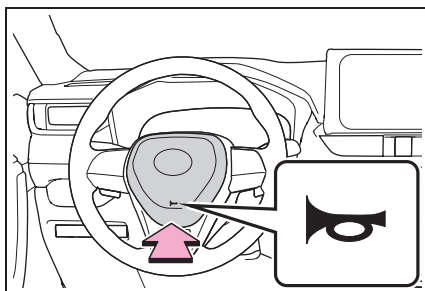

### Внутреннее зеркало заднего вида\*

\*: При наличии

**Положение зеркала заднего вида можно регулировать, чтобы обеспечить достаточный обзор назад.**

### Регулировка высоты установки зеркала заднего вида

Высоту установки зеркала заднего вида можно регулировать в соответствии с посадкой водителя. Отрегулируйте высоту установки зеркала заднего вида, сдвигая его вверх и вниз.

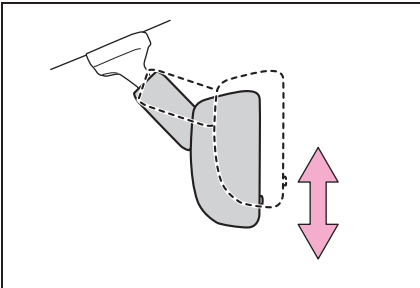

#### ПРЕДУПРЕЖДЕНИЕ

##### ■ Меры предосторожности при движении

Не регулируйте положение зеркала во время движения. Это может привести к потере управления автомобилем и к аварии, чреватой серьезными травмами или смертельным исходом.

### Функция защиты от ослепления

- ▶ Внутреннее зеркало заднего вида с защитой от ослепления с ручной регулировкой

С помощью рычага можно ослабить силу отраженного света от фар следующего позади автомобиля.

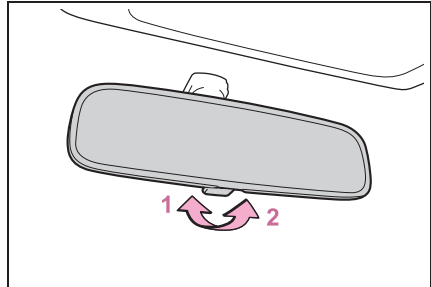

1 Обычное положение

2 Положение защиты от ослепления

- ▶ Внутреннее зеркало заднего вида с автоматической защитой от ослепления

Яркость отраженного света автоматически уменьшается в зависимости от уровня яркости фар следующего позади автомобиля.

Включение/выключение функции автоматической защиты от ослепления

Когда функция автоматической защиты от ослепления включена, индикатор **A** горит.

Функция включается каждый раз, когда переключатель двигателя переводится в положение ON.

Нажатие кнопки приводит к выключению функции. (Индикатор **A** также выключается.)

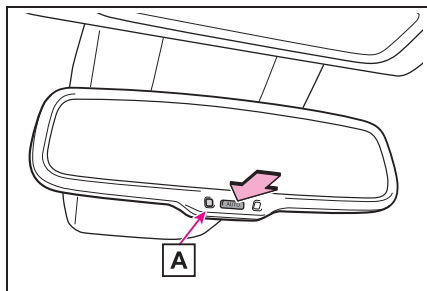

- Для предотвращения ошибок датчика (автомобили с внутренним зеркалом заднего вида с автоматической защитой от ослепления)

Для обеспечения правильной работы датчиков не касайтесь и не закрывайте их.

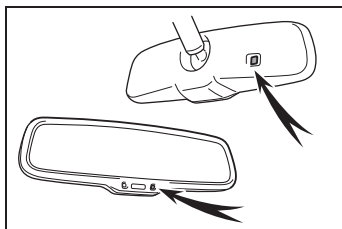

## Цифровое зеркало заднего вида\*

\*: При наличии

**Цифровое зеркало заднего вида** — это система, в которой изображение с камеры в задней части автомобиля отображается на экране цифрового зеркала заднего вида.

Цифровое зеркало заднего вида можно переключать с помощью рычага между режимом оптического зеркала и режимом цифрового зеркала.

Цифровое зеркало заднего вида позволяет водителю видеть ситуацию позади автомобиля без таких помех, как подголовники или багаж, обеспечивая задний обзор. Кроме того, не отображаются задние сиденья, что повышает конфиденциальность пассажиров.



### ПРЕДУПРЕЖДЕНИЕ

Соблюдайте следующие меры предосторожности. Несоблюдение этих мер может стать причиной тяжелой травмы или смертельного исхода.

**ПРЕДУПРЕЖДЕНИЕ****■ Перед использованием цифрового зеркала заднего вида**

- Перед началом движения обязательно отрегулируйте зеркало. (→стр. 262)
- Переключитесь в режим оптического зеркала и настройте положение цифрового зеркала заднего вида таким образом, чтобы правильно видеть область позади автомобиля.
- Переключитесь в режим цифрового зеркала и настройте параметры изображения.
- Так как область, отображаемая в цифровом зеркале заднего вида, отличается от области, отображаемой в режиме оптического зеркала, обязательно проверьте это различие перед началом движения.

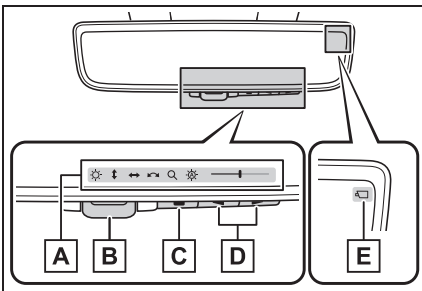
**Компоненты системы****A** Область отображения значков

Отображение значков, указателя регулировки и т. д. (→стр. 263)

**B** Рычаг

Служит для переключения между режимом цифрового зеркала и режимом оптического зеркала.

**C** Кнопка меню

Нажмите для отображения области отображения значков и выберите

элемент, который требуется отрегулировать.

**D** Кнопка выбора/регулировки

Нажмите для изменения настройки элемента, который требуется отрегулировать.

**E** Индикатор камеры

Показывает, что камера работает нормально.

**Изменение режимов**

Используйте рычаг для переключения между режимом цифрового зеркала и режимом оптического зеркала.

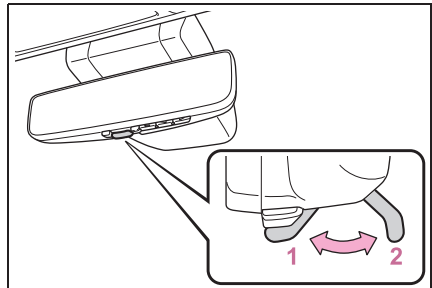
**1** Режим цифрового зеркала

Отображение области позади автомобиля.

В этом режиме горит значок

**2** Режим оптического зеркала

Выключение дисплея цифрового зеркала заднего вида позволяет использовать его как оптическое зеркало.

**■ Условия работы режима цифрового зеркала**

Переключатель двигателя находится в положении ON.

Когда переключатель двигателя переводится из положения ON в положение OFF или ACC, через несколько

секунд изображение исчезает.

#### ■ При использовании цифровое зеркало заднего вида в режиме цифрового зеркала

- Если отображаемое изображение плохо видно из-за отраженного света или загрязнения камеры, или вам мешает свет фар следующего позади автомобиля или отображаемое изображение, переключитесь в режим оптического зеркала.
- Если дверь багажного отделения открыта, изображение на цифровом зеркале заднего вида может быть неправильным. Перед началом движения убедитесь, что дверь багажного отделения закрыта.
- Если изображение плохо видно из-за отраженного света, закройте электронную солнцезащитную шторку панорамного люка (при наличии).
- При движении в темноте (например, ночью) может возникнуть любая из указанных ниже ситуаций. Ни одна из них не указывает на возникновение неисправности.
- Цвета объектов на отображаемом изображении могут отличаться от фактических цветов.
- В зависимости от высоты фар следующего позади автомобиля область вокруг этого автомобиля может выглядеть белой или размытой.
- Автоматическая регулировка изображения к более яркому окружающему изображению может вызвать мерцание.

Если отображаемое изображение плохо видно или если мешает мерцание, переключитесь в режим оптического зеркала.

- Цифровое зеркало заднего вида может нагреваться при работе в режиме цифрового зеркала. Это не является неисправностью.
- В зависимости от вашего физического состояния или возраста фокусировка на отображаемое изображение может занимать больше времени. В таком случае переключитесь в режим

оптического зеркала.

- Не позволяйте пассажирам пристально смотреть на отображаемое изображение во время движения автомобиля, так как это может привести к морской болезни.

#### ■ В случае неисправностей системы

Если при использовании цифрового зеркала заднего вида в режиме цифрового зеркала отображается показанный на рисунке символ, в работе системы возможны неполадки. Символ исчезнет через несколько секунд. С помощью рычага переключитесь в режим оптического зеркала и обратитесь для осмотра автомобиля к любому авторизованному ритейлеру Toyota, в авторизованную ремонтную мастерскую Toyota или в любую другую надежную ремонтную мастерскую.

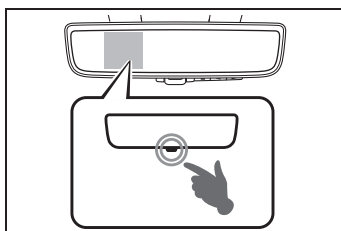

## Регулировка зеркала

### ■ Настройка высоты зеркала

Высоту установки зеркала заднего вида можно регулировать в соответствии с посадкой водителя.

Переключитесь в режим оптического зеркала и отрегулируйте высоту установки зеркала заднего вида, сдвигая его вверх и вниз.



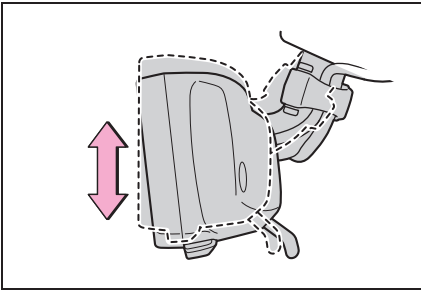

### ■ Настройки изображения (режим цифрового зеркала)

Можно изменить настройки изображения в режиме цифрового зеркала, включение и отключение функции автоматической защиты от ослепления и т. п.

1 Нажмите кнопку меню.



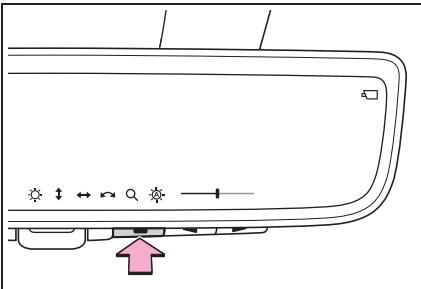



Отображаются значки.



2 Нажимая кнопку меню несколько раз, выберите элемент, который требуется отрегулировать.

3 Нажимайте  или , чтобы изменить настройку.

Значки исчезают, если не нажимать на кнопку в течение прибл. 5 секунд или более.

Значки	Настройки
	Выберите для настройки яркости экрана.
	Выберите для настройки отображаемой области по вертикали.
	Выберите для настройки отображаемой области по горизонтали.
	Выберите для настройки угла отображаемого изображения.
	Выберите для увеличения/уменьшения отображаемого изображения.
	<p>Выберите для включения или отключения функции автоматической защиты от ослепления.*</p> <p>Яркость отраженного света автоматически уменьшается в зависимости от яркости фар следующего позади автомобиля.</p> <p>Функция автоматической защиты от ослепления включается каждый раз, когда переключатель двигателя переводится в положение ON.</p>

\*: Эта функция предназначена для режима оптического зеркала, однако данную настройку можно изменить и в режиме цифрового зеркала.

### ■ Включение и отключение функции автоматической защиты от ослепления (режим оптического зеркала)

Функцию автоматической защиты от ослепления в режиме оптического зеркала можно включить или отключить. Настройку можно

изменять как в режиме цифрового зеркала, так и в режиме оптического зеркала.

- ▶ При использовании режима цифрового зеркала

→стр. 263

- ▶ При использовании режима оптического зеркала

## 1 Нажмите кнопку меню.

Отображаются значки.

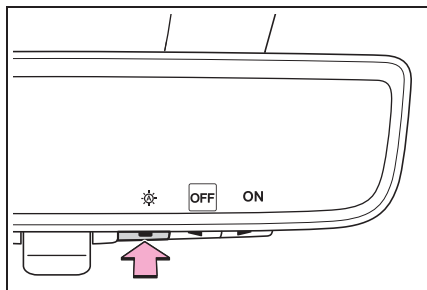

- ## 2 Нажмите или для включения (ON)/отключения (OFF) функции автоматической защиты от ослепления.

Значки исчезают, если не нажимать на кнопку в течение прибл. 5 секунд или более.

## ■ Настройка изображения (режим цифрового зеркала)

- Если изображение отрегулировано, оно может быть искажено. Это не является неисправностью.
- Если в цифровом зеркале заднего вида установлена слишком высокая яркость изображения, это может вызывать усталость глаз. Настройте подходящую яркость цифрового зеркала заднего вида. Если глаза устали, переключитесь в режим оптического зеркала.
- Яркость изображения цифрового зеркала заднего вида автоматически изменяется в соответствии с яркостью

области перед вашим автомобилем.

## ■ Во избежание неполадок в работе датчиков освещенности

Во избежание неполадок в работе датчиков освещенности не касайтесь и не закрывайте их.

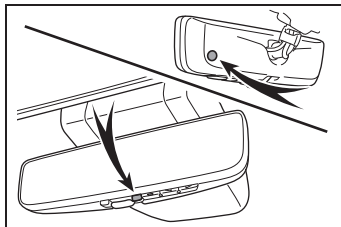

## ▲ ПРЕДУПРЕЖДЕНИЕ

Соблюдайте следующие меры предосторожности. Несоблюдение этих мер может стать причиной тяжелой травмы или смертельного исхода.

## ■ Во время движения

- Во время движения не регулируйте положение цифрового зеркала заднего вида и не изменяйте настройки изображения. Остановите автомобиль и затем используйте переключатели управления цифрового зеркала заднего вида. Несоблюдение этих рекомендаций может привести к неверному управлению рулевым колесом и, как следствие, к аварии.

**ПРЕДУПРЕЖДЕНИЕ**

- Постоянно следите за обстановкой вокруг автомобиля.

Размеры автомобилей и других объектов в режиме цифрового зеркала и режиме оптического зеркала могут отличаться.

При движении задним ходом обязательно непосредственно проверяйте безопасность области вокруг автомобиля, особенно позади него.

Кроме того, если сзади из темноты приближается автомобиль (например, ночью), окружающая область может выглядеть тусклой.

**■ Для предотвращения пожара**

Если водитель продолжает использовать цифровое зеркало заднего вида, когда из него идет дым или чувствуется посторонний запах, это может привести к пожару. Немедленно перестаньте пользоваться системой и обратитесь к авторизованному ритейлеру Toyota или в авторизованную ремонтную мастерскую Toyota либо в любую другую надежную ремонтную мастерскую.

**Чистка цифрового зеркала заднего вида****■ Чистка поверхности зеркала**

Если поверхность зеркала загрязнена, изображение на экране может быть плохо видно. Аккуратно очистите поверхность зеркала с помощью мягкой сухой ткани.

**■ Очистка камеры**

Если объектив камеры загрязнен, отображаемое изображение может быть нечетким. В таком случае очистите объектив с помощью мягкой ткани, смоченной водой или тампоном.

**■ Камера**

Расположение камеры для цифрового зеркала заднего вида показано на рисунке.

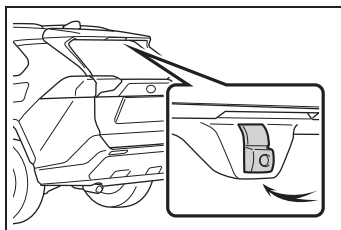
**■ Вентилятор охлаждения**

В цифровом зеркале заднего вида имеется вентилятор охлаждения. При использовании системы могут быть слышны звуки работы вентилятора охлаждения.

**ВНИМАНИЕ****■ Во избежание неполадок в работе цифрового зеркала заднего вида**

- Не используйте моющие средства, такие как разбавители для краски, бензин и спирт, для чистки зеркала. Они могут вызвать потерю окраски, ухудшение состояния или повреждение поверхности зеркала.
- Не курите, не пользуйтесь спичками, зажигалками и не допускайте возникновения искр или присутствия открытого огня рядом с зеркалом. Они могут повредить зеркало или вызвать пожар.
- Не снимайте и не разбирайте зеркало, а также не вносите изменений в его конструкцию.



## ВНИМАНИЕ

■ **Во избежание неполадок в работе камеры**

- Соблюдайте следующие меры предосторожности, в противном случае цифровое зеркало заднего вида может работать неправильно.
- Не стучите по камере и не допускайте сильных ударов по ней, так как при этом возможно изменение положения установки камеры и ее направления.
- Не снимайте и не разбирайте камеру, а также не вносите изменений в ее конструкцию.
- Не допускайте попадания на камеру органических растворителей, автомобильного воска, средств для чистки окон или покрытий для стекла. Как можно скорее протрите камеру в случае их попадания.
- При очистке объекта камеры протирайте его влажной мягкой тканью. Запрещается сильно тереть объектив камеры, так как он может поцарапаться и не сможет передавать четкое изображение.
- При нанесении цветной пленки (включая прозрачную пленку) на заднее стекло не наносите эту пленку на область перед камерой. Если нанести пленку на область перед камерой, изображение с камеры может отображаться неправильно.
- Не подвергайте камеру сильным ударам, так как это может привести к неполадкам. В этом случае как можно быстрее обратитесь для осмотра автомобиля к любому авторизованному ритейлеру Toyota или в авторизованную ремонтную мастерскую Toyota либо в надежную ремонтную мастерскую.

- Не перекрывайте вентиляционные отверстия зеркала. В противном случае зеркало может сильно нагреться, что приведет к неисправности или пожару.

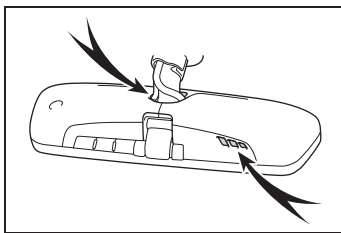





**При обнаружении каких-либо признаков**

При обнаружении какого-либо из следующих признаков обратитесь к следующей таблице для определения вероятной причины и способа устранения.

Если признаки не удалось устранить с помощью предлагаемых мер, обратитесь к любому авторизованному ритейлеру Toyota или в авторизованную ремонтную мастерскую Toyota либо в надежную ремонтную мастерскую.

Признак	Вероятная причина	Способ устранения
Изображение плохо видно.	Поверхность зеркала загрязнена.	Аккуратно очистите поверхность зеркала с помощью мягкой сухой ткани.
	В режиме цифрового зеркала заднего вида в камеру попадает прямой солнечный свет или свет фар.	Переключитесь в режим оптического зеркала. (Если свет попадает через панорамный люк [при наличии], закройте электронную солнцезащитную шторку.)
	<ul style="list-style-type: none"> <li>• Автомобиль находится в темном месте.</li> <li>• Автомобиль находится рядом с телевышкой, радиостанцией, электростанцией и в других местах, где возможен сильный уровень радиопомех или электромагнитного шума.</li> <li>• Температура около камеры очень высока или очень низка.</li> <li>• Температура наружного воздуха очень низкая.</li> <li>• Идет дождь или воздух имеет высокую влажность.</li> <li>• В объектив камеры попадает прямой солнечный свет или свет фар.</li> <li>• На автомобиль падает свет от флуоресцентных, натриевых или ртутных ламп и т.п.</li> <li>• Выхлопные газы мешают работе камеры.</li> </ul>	Переключитесь в режим оптического зеркала. (Переключитесь обратно в режим цифрового зеркала, когда условия улучшатся.)
	На объектив камеры попали посторонние загрязнения, такие как капельки воды или пыль.	Протрите объектив камеры влажной мягкой тканью.

Признак	Вероятная причина	Способ устранения
Изображение плохо видно.	Багаж в багажном отделении отражается в заднем стекле и блокирует камеру.	<ul style="list-style-type: none"> <li>• Переключитесь в режим оптического зеркала.</li> <li>• Переместите багаж таким образом, чтобы он не блокировал камеру, или накройте его черной тканью, чтобы сократить отражение от заднего стекла.</li> </ul>
	Запотело заднее стекло.	Переключитесь в режим оптического зеркала. После устранения запотевания заднего стекла с помощью обогревателя заднего стекла (→стр. 559, 566) снова используйте режим цифрового зеркала.
	Внешняя поверхность заднего стекла загрязнена.	Используйте стеклоочиститель заднего стекла для очистки от грязи.
	Внутренняя поверхность заднего стекла загрязнена.	Протрите внутреннюю часть заднего стекла влажной мягкой тканью.
Отображается неправильная область изображения.	Дверь багажного отделения закрыта неполностью.	Полностью закройте дверь багажного отделения.
	Имел место сильный удар по камере или окружающей ее области.	Переключитесь в режим оптического зеркала и обратитесь для осмотра автомобиля к любому авторизованному ритейлеру Toyota, в авторизованную ремонтную мастерскую Toyota или в надежную ремонтную мастерскую.

Признак	Вероятная причина	Способ устранения
Изображение тусклое, и отображается значок  .	Система может быть неисправна.	Переключитесь в режим оптического зеркала и обратитесь для осмотра автомобиля к любому авторизованному ритейлеру Toyota, в авторизованную ремонтную мастерскую Toyota или в надежную ремонтную мастерскую.
Значок  пропадает.		
Отображается значок  .	Цифровое зеркало заднего вида очень сильно нагрелось. (Изображение будет постепенно становиться все более тусклым. Если температура будет продолжать увеличиваться, цифровое зеркало заднего вида выключится.)	Для снижения температуры зеркала рекомендуется уменьшить температуру в салоне. (Когда зеркало охладится, значок  исчезнет.)  Если значок  не пропадает даже когда зеркало холодное, обратитесь для осмотра автомобиля к любому авторизованному ритейлеру Toyota, в авторизованную ремонтную мастерскую Toyota или в надежную ремонтную мастерскую.
Рычаг не работает должным образом.	Рычаг может быть неисправен.	Переключитесь в режим оптического зеркала и обратитесь для осмотра автомобиля к любому авторизованному ритейлеру Toyota, в авторизованную ремонтную мастерскую Toyota или в надежную ремонтную мастерскую.  (Чтобы переключиться в режим оптического зеркала, нажмите кнопку меню и удерживайте ее нажатой приблизительно 10 секунд.)



## Наружные зеркала заднего вида

**Положение зеркала заднего вида можно регулировать, чтобы обеспечить достаточный обзор назад.**

### ■ Устранение запотевания зеркал

Наружные зеркала заднего вида можно очистить с помощью обогревателей зеркал. При включении обогревателя заднего стекла включаются обогреватели наружных зеркал заднего вида. (→стр. 559, 566)



### ПРЕДУПРЕЖДЕНИЕ

#### ■ Важные замечания относительно движения

Во время движения соблюдайте следующие меры предосторожности. Невыполнение этого требования может привести к потере управления и аварии, что может стать причиной тяжелой травмы или смертельного исхода.

- Не регулируйте зеркала во время движения.
- Не управляйте автомобилем со сложенными зеркалами.
- Перед началом движения необходимо установить в рабочее положение и правильно отрегулировать зеркала как на стороне водителя, так и на стороне пассажира.

#### ■ При работе функции устранения запотевания зеркал

Не прикасайтесь к поверхности зеркал заднего вида, поскольку они могут быть очень горячими и стать причиной ожога.

## Процедура регулировки

- 1 Чтобы выбрать зеркало для регулировки, нажмите переключатель.

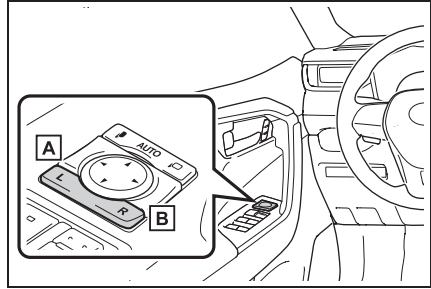

**A** Влево

**B** Вправо

- 2 Для регулировки зеркала нажмите переключатель.

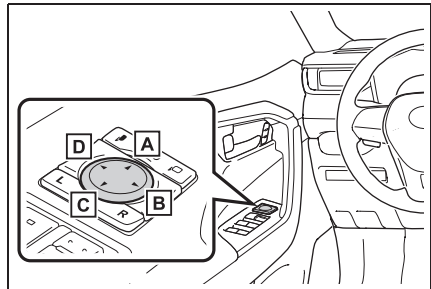

**A** Вверх

**B** Вправо

**C** Вниз

**D** Влево

### ■ Угол наклона зеркала можно регулировать, когда

Переключатель двигателя находится в положении ACC или ON.

### Складывание зеркал

- ▶ С ручной регулировкой

Надавите на зеркало в направлении к задней части автомобиля.

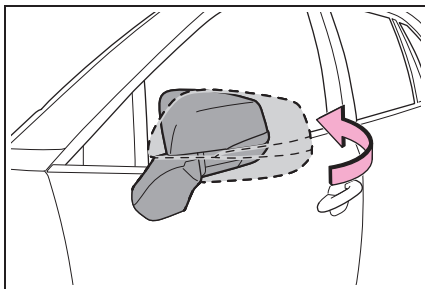

- ▶ С регулировкой электроприводом

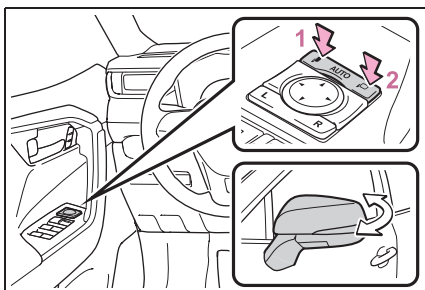

- 1 Складывание зеркал
- 2 Раскладывание зеркал

Автомобили с автоматическим режимом: Перемещение переключателя наружного зеркала заднего вида в нейтральное положение переводит зеркала в автоматический режим. Автоматический режим позволяет связать складывание или раскладывание зеркал с запиранием/отпиранием дверей.

### Использование автоматического режима в холодную погоду (автомобили с автоматическим режимом)

При использовании автоматического режима в холодную погоду наружное зеркало может замерзнуть, что может

привести к невозможности автоматического складывания. В этом случае очистите с зеркала лед и снег, а затем управляйте зеркалом в ручном режиме либо при помощи руки.

### Персональная настройка (автомобили с автоматическим режимом)

Функцию автоматического складывания и раскладывания зеркал можно изменить. (Персонально настраиваемые функции: →стр. 761)



### ПРЕДУПРЕЖДЕНИЕ

#### ■ При движении зеркала

При движении зеркала убирайте от него руки во избежание травмы и повреждения зеркала.

## Окна с электроприводом стеклоподъемников

### Открывание и закрывание окон с электроприводом стеклоподъемников

Окна с электроприводом стеклоподъемников можно открывать и закрывать с помощью переключателей.

Переключатель управляет боковыми окнами следующим образом:

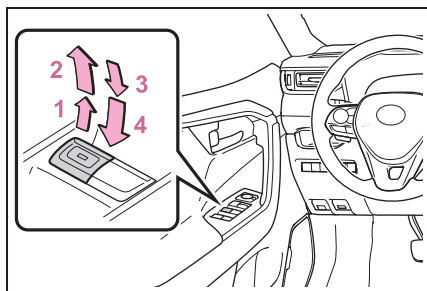

- 1 Закрывание
- 2 Закрывание одним касанием\*
- 3 Открывание
- 4 Открывание одним касанием\*

\*: Для остановки бокового стекла в промежуточном положении нажмите на переключатель в противоположном направлении.

#### ■ Электропривод стеклоподъемников работает в тех случаях, когда

Переключатель двигателя находится в положении ON.

#### ■ Работа электропривода стеклоподъемников после выключения двигателя

Электрические стеклоподъемники работают в течение еще примерно 45 секунд после перевода ключа зажигания в положение ACC или OFF. Но они не будут

работать, если открыта одна из передних дверей.

#### ■ Функция защиты от заземления при закрывании

Если какой-то предмет попал между стеклом и рамой при закрывании бокового окна, движение стекла останавливается и оно остается закрытым не до конца.

#### ■ Функция защиты от заземления при открывании

Если какой-то предмет попал между дверью и стеклом бокового окна при открывании, движение стекла останавливается.

#### ■ Если окно с электроприводом стеклоподъемника не может быть открыто или закрыто

Если функция защиты от заземления при закрывании или функция защиты от заземления при открывании работает необычным образом или боковое окно невозможно открыть и закрыть, выполните следующие действия с переключателем электропривода стеклоподъемника соответствующей двери.

- Остановите автомобиль. Переведите переключатель двигателя в положение ON и в течение 4 секунд с момента активации функции защиты от заземления при закрывании или функции защиты от заземления при открывании непрерывно нажимайте переключатель электропривода стеклоподъемника в положении закрывания одним касанием или в положении открывания одним касанием, так чтобы боковое окно можно было открыть или закрыть.
- Если боковое окно не удастся открыть и закрыть даже с помощью указанных выше действий, инициализируйте функцию, выполнив приведенную ниже процедуру.

- 1 Переведите переключатель двигателя в положение ON.
- 2 Потяните и удерживайте переключатель электропривода стеклоподъемника в направлении

закрывания одним касанием и полностью закройте боковое окно.

- 3 Отпустите переключатель электропривода стеклоподъемника на мгновение, а затем опять потяните и удерживайте переключатель в направлении закрывания одним касанием приблизительно в течение 6 секунд или дольше.
- 4 Нажмите и удерживайте переключатель электропривода стеклоподъемника в направлении открывания одним касанием. После того как боковое окно полностью открыто, продолжайте удерживать переключатель нажатым еще в течение 1 секунды.
- 5 Отпустите переключатель электропривода стеклоподъемника на мгновение, а затем опять нажмите и удерживайте переключатель в направлении открывания одним касанием приблизительно в течение 4 секунд или дольше.
- 6 Опять нажмите и удерживайте переключатель электропривода стеклоподъемника в направлении закрывания одним касанием. После того как боковое окно полностью закрыто, продолжайте удерживать переключатель нажатым еще в течение 1 секунды.

Если переключатель будет отпущен во время движения бокового окна, повторите операцию с начала.

Если боковое окно перемещается в противоположном направлении и не может быть полностью открыто или закрыто, для осмотра автомобиля обратитесь к любому авторизованному ритейлеру Toyota или в авторизованную ремонтную мастерскую Toyota либо в надежную ремонтную мастерскую.

#### ■ Управление окнами с электроприводом стеклоподъемников, связанное с дверным замком

- Окна с электроприводом стеклоподъемников можно открывать и закрывать с помощью ключа (автомобили без интеллектуальной

системы входа и запуска) или механического ключа (автомобили с интеллектуальной системой входа и запуска).\* (→стр. 176, 722)

- Работой электроприводов окон можно управлять с помощью пульта беспроводного дистанционного управления.\* (→стр. 175)
- Автомобили с охранной сигнализацией: Может сработать охранный сигнал, если она включена и окно с электроприводом стеклоподъемников закрывается с помощью функции связи электропривода стеклоподъемника с дверным замком. (→стр. 108)

\*: Эти параметры следует настроить, обратившись к любому авторизованному ритейлеру Toyota или в авторизованную ремонтную мастерскую Toyota либо в надежную ремонтную мастерскую.

#### ■ Функция напоминания об открытом окне с электроприводом

- ▶ Автомобили без интеллектуальной системы входа и запуска

Если при открытом окне с электроприводом стеклоподъемника из переключателя двигателя извлечен ключ и открыта дверь водителя, подается звуковой сигнал и на многофункциональный дисплей комбинации приборов выводится сообщение.

- ▶ Автомобили с интеллектуальной системой входа и запуска

Если при открытых окнах с электроприводом стеклоподъемника переключатель двигателя переводится в положение выключения OFF и открывается дверь водителя, подается звуковой сигнал и на многофункциональном дисплее отображается сообщение.

#### ■ Персональная настройка

Настройки (например, связь работы с дверным замком) можно изменить.

(Персонально настраиваемые функции:  
→стр. 761)



### ПРЕДУПРЕЖДЕНИЕ

Соблюдайте следующие меры предосторожности.

Невыполнение этих требований может стать причиной тяжелой травмы или смертельного исхода.

#### ■ Закрывание окон с электроприводом стеклоподъемников

- Водитель несет ответственность за все операции с окнами с электроприводом стеклоподъемников, включая операции, выполненные пассажирами. Во избежание случайного открывания/закрывания, особенно ребенком, не позволяйте детям открывать/закрывать окна с электроприводом стеклоподъемников. Дети и другие пассажиры могут быть прищемлены окном с электроприводом стеклоподъемника. Кроме того, при поездке с ребенком рекомендуется использовать переключатель блокировки окон. (→стр. 276)
- Убедитесь в том, что все пассажиры сидят так, что никакие части их тела не препятствуют закрыванию окон с электроприводом стеклоподъемников.

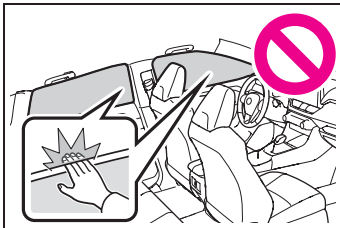

- При использовании беспроводного дистанционного управления, ключа или механического ключа и управлении окнами с электроприводом стеклоподъемников открывайте/закрывайте окно с электроприводом стеклоподъемника, убедившись в отсутствии вероятности защемления боковым окном пассажиров. Кроме того, не позволяйте детям управлять окном с электроприводом стеклоподъемников при помощи пульта беспроводного дистанционного управления, ключа или механического ключа. Дети и другие пассажиры могут быть прищемлены окном с электроприводом стеклоподъемника.

- При выходе из автомобиля переведите переключатель двигателя в положение OFF, возьмите с собой ключ и выйдите из автомобиля вместе с ребенком. Возможно случайное открывание/закрывание вследствие озорства, которое может привести к несчастному случаю.

#### ■ Функция защиты от защемления при закрывании

- Ни в коем случае не пытайтесь намеренно активировать функцию защиты от защемления при закрывании.
- Функция защиты от защемления при закрывании может не сработать в положении непосредственно перед полным закрытием бокового окна. Следите, чтобы не прищемить боковым окном какие-либо части тела.

#### ■ Функция защиты от защемления при открывании

- Ни в коем случае не пытайтесь намеренно активировать функцию защиты от защемления при открывании при помощи одежды или какой-либо части тела.

**ПРЕДУПРЕЖДЕНИЕ**

- Функция защиты от защемления при открывании может не работать, когда что-либо попало в боковое окно непосредственно перед его полным открыванием. Следите, чтобы не прищемить боковым окном какие-либо части тела или одежду.

нажмите переключатель блокировки окон.

### Предотвращение случайного срабатывания (переключатель блокировки окон)

Эта функция может использоваться, чтобы дети случайно не открыли и не закрыли пассажирское окно.

Нажмите переключатель.

Загорается индикатор **A**, и окна пассажиров блокируются.

Даже при нажатом переключателе блокировки окна пассажиров можно открывать и закрывать с помощью переключателей на стороне водителя.

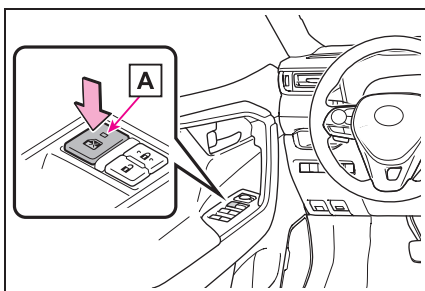

#### ■ Переключателем блокировки окон можно пользоваться, когда

Переключатель двигателя находится в положении ON.

#### ■ При отсоединении аккумуляторной батареи

Переключатель блокировки окон отключается. Если требуется, после подсоединения аккумуляторной батареи

## Люк крыши\*

\*: При наличии

Используйте находящиеся над головой переключатели, чтобы открыть, закрыть люк, наклонить его вверх или вниз.

## Работа люка

### ■ Открывание и закрывание

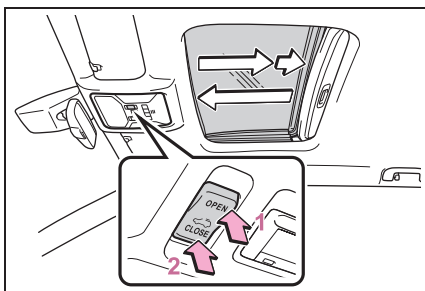

#### 1 Открывание люка крыши\*

Люк останавливается в положении, немного не доходящем до полностью открытого, для уменьшения шума от ветра.

Снова нажмите переключатель, чтобы полностью открыть люк.

#### 2 Закрывание люка крыши\*

\*: Слегка нажмите на любую сторону переключателя люка для остановки люка на полпути.

### ■ Наклон вверх и вниз

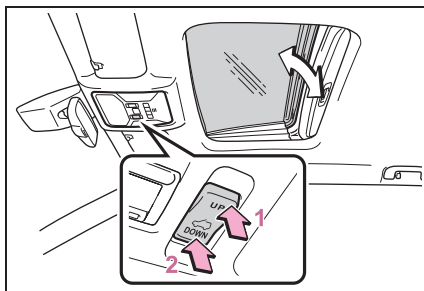

#### 1 Перемещение люка крыши вверх\*

#### 2 Перемещение люка крыши вниз\*

\*: Слегка нажмите на любую сторону переключателя люка для остановки люка на полпути.

### ■ Люк работает в тех случаях, когда

Переключатель двигателя находится в положении ON.

### ■ Управление люком после отключения двигателя

Люк работает в течение еще примерно 45 секунд после перевода переключателя двигателя в положение ACC или OFF. Но он не будет работать, если открыта одна из передних дверей.

### ■ Функция защиты от заземления при закрывании

Если при закрывании люка или наклоне люка вниз между люком и рамой обнаружится какой-либо предмет, то движение люка прекращается, и он остается приоткрытым.

### ■ Противосолнечный щиток

Противосолнечный щиток можно открывать и закрывать вручную. Но при открывании люка противосолнечный щиток открывается автоматически.

### ■ Связь замка двери с работой люка

● Люк можно открывать и закрывать с помощью механического ключа.\* (→стр. 722)

● Люк можно открывать и закрывать с

помощью беспроводного дистанционного управления.\* (→стр. 175)

- Автомобили с охранной сигнализацией: Может сработать охранная сигнализация, если она включена и люк закрывается с помощью функции связи работы люка с дверным замком. (→стр. 108)

\*: Эти параметры следует настроить, обратившись к любому авторизованному ритейлеру Toyota или в авторизованную ремонтную мастерскую Toyota либо в надежную ремонтную мастерскую.

#### ■ Если люк не закрывается надлежащим образом

Выполните следующую процедуру:

- 1 Остановите автомобиль.
- 2 Нажмите и удерживайте переключатель “CLOSE”.\*

Люк закроется, снова откроется и приостановится приблизительно на 10 с. Затем он снова закроется и остановится в полностью закрытом положении.

- 3 Убедитесь в том, что люк полностью закрыт, и затем отпустите переключатель.

\*: Если переключатель отпущен в неправильный момент времени, всю процедуру придется повторить с самого начала.

Если люк не закрывается полностью даже после правильного выполнения описанной выше процедуры, произведите осмотр автомобиля у любого авторизованного ритейлера Toyota или в авторизованной ремонтной мастерской Toyota либо в надежной ремонтной мастерской.

#### ■ Если люк не перемещается надлежащим образом

Если люк не закрывается или не открывается должным образом или если не работает функция автоматического открывания, выполните приведенную ниже процедуру инициализации.

- 1 Остановите автомобиль.
- 2 Нажмите и удерживайте переключатель “DOWN”.\*

Люк остановится в наклоненном вверх положении. Затем он откроется, закроется, наклонится вверх, наклонится вниз и остановится в полностью закрытом положении.

- 3 Убедитесь, что люк полностью остановлен, затем отпустите переключатель.

\*: Если переключатель будет отпущен во время движения люка, повторите процедуру с начала.

Если после правильного выполнения приведенных выше процедур люк все равно не открывается или не закрывается должным образом или не работает функция автоматического открывания, произведите осмотр автомобиля у авторизованного дилера Toyota, в авторизованной ремонтной мастерской Toyota, либо в любой надежной ремонтной мастерской.

#### ■ Функция напоминания об открытом люке

Когда переключатель двигателя переводится в положение OFF, а дверь водителя и люк открыты, подается звуковой сигнал и на многофункциональном дисплее отображается сообщение.

#### ■ Персональная настройка

Настройки (например, связь работы с дверным замком) можно изменить. (Персонально настраиваемые функции: →стр. 761)



#### ПРЕДУПРЕЖДЕНИЕ

Соблюдайте следующие меры предосторожности. Невыполнение этих требований может стать причиной серьезной травмы вплоть до смертельного исхода.





### ПРЕДУПРЕЖДЕНИЕ

#### ■ Открывание люка

- Не разрешайте пассажирам помещать в люк руки или высовываться из люка во время движения.
- Не садитесь на люк.

#### ■ Открывание и закрывание люка крыши

- Водитель несет ответственность за операции открывания и закрывания люка.  
Во избежание случайного открывания/закрывания, особенно ребенком, не позволяйте детям открывать/закрывать люк. Дети и другие пассажиры могут быть прищемлены люком.
- Убедитесь, что все пассажиры сидят так, что никакие части их тела не препятствуют работе люка.

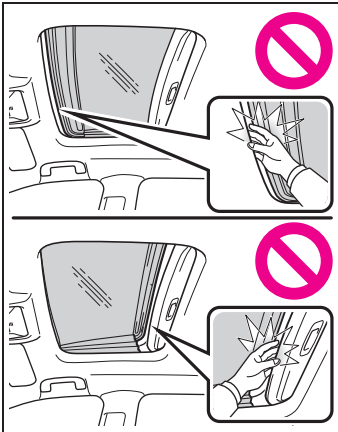

- При использовании пульта беспроводного дистанционного управления или механического ключа и управлении люком открывайте/закрывайте люк, убедившись в отсутствии вероятности защемления люком пассажиров. Кроме того, не позволяйте детям управлять люком при помощи пульта беспроводного дистанционного управления или механического ключа. Дети и другие пассажиры могут быть прищемлены люком.
- При выходе из автомобиля переведите переключатель двигателя в положение OFF, возьмите с собой ключ и выйдите из автомобиля вместе с ребенком. Возможно случайное открывание/закрывание вследствие озорства, которое может привести к несчастному случаю.

#### ■ Функция защиты от защемления при закрывании

- Ни в коем случае не пытайтесь намеренно активировать функцию защиты от защемления при закрывании.
- Функция предохранения от защемления может не сработать, если что-либо защемилось непосредственно перед полным закрытием люка. Кроме того, функция защиты от защемления не рассчитана на срабатывание при нажатом переключателе. Будьте внимательны, чтобы не прищемить пальцы и т. п.

## Панорамный люк\*

\*: При наличии

**Используйте переключатели на потолке для управления панорамным люком и электронной солнцезащитной шторкой.**

### Управление электронной солнцезащитной шторкой и панорамным люком

- **Открывание и закрывание электронной солнцезащитной шторки**

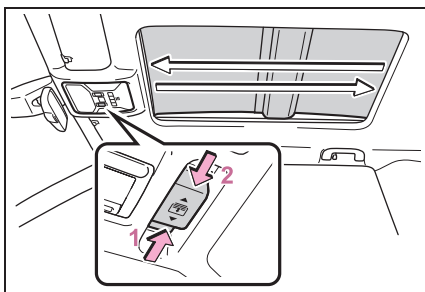

- 1 Открывание электронной солнцезащитной шторки\*

Сдвиньте переключатель  назад и удерживайте его. Электронная солнцезащитная шторка автоматически полностью открывается.

- 2 Закрывание электронной солнцезащитной шторки\*

Сдвиньте переключатель  вперед и удерживайте его. Электронная солнцезащитная шторка автоматически полностью закрывается.

Если панорамный люк не находится в

полностью закрытом положении, он полностью закроется перед закрытием электронной солнцезащитной шторки.

\*: Быстро сдвиньте и отпустите

переключатель  в любом направлении, чтобы остановить электронную солнцезащитную шторку в промежуточном положении.

- **Наклон панорамного люка вверх и вниз**

Нажмите переключатель , чтобы наклонить панорамный люк вверх.\*

Когда панорамный люк наклонен вверх, электронная солнцезащитная шторка открывается в наполовину открытое положение на крыше.

\*: Слегка нажмите переключатель  еще раз, чтобы остановить панорамный люк в промежуточном положении.

Нажмите и удерживайте переключатель , чтобы наклонить панорамный люк вниз.

Панорамный люк можно наклонить вниз только в том случае, когда он находится в поднятом вверх положении.

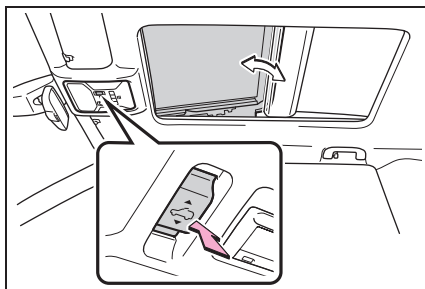

## ■ Открытие и закрытие панорамного люка

### Открытие панорамного люка\*

Сдвиньте переключатель  назад и удерживайте его. Панорамный люк и электронная солнцезащитная шторка автоматически открываются.

Панорамный люк можно открыть из наклоненного вверх положения.

\*: Быстро сдвиньте и отпустите

переключатель  в любом направлении, чтобы остановить панорамный люк в промежуточном положении.

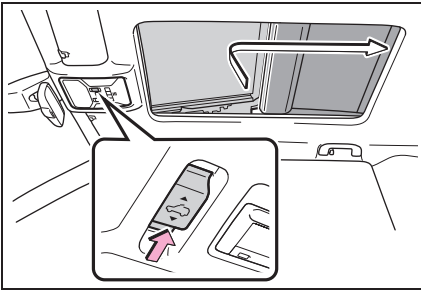

### Закрытие панорамного люка

Сдвиньте переключатель  вперед и удерживайте его. Панорамный люк автоматически полностью закрывается.

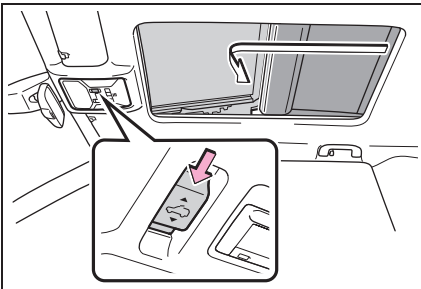

## ■ Панорамный люк работает в тех случаях, когда

Переключатель двигателя находится в положении ON.

## ■ Управление панорамным люком после выключения двигателя

Панорамный люк и электронная солнцезащитная шторка работают в течение еще примерно 45 секунд после перевода переключателя двигателя в положение ACC или OFF. Но они не будут работать, если открыта одна из передних дверей.

## ■ Функция защиты от заземления при закрывании

Если в следующих ситуациях между панорамным люком и рамой обнаруживается какой-либо предмет, то движение панорамного люка прекращается, и он немного приоткрывается.

- Панорамный люк закрывается или наклоняется вниз.
- Закрывается электронная солнцезащитная шторка.

## ■ Закрывание панорамного люка и электронной солнцезащитной шторки

Сдвиньте переключатель  вперед.

Электронная солнцезащитная шторка закрывается до полуоткрытого состояния и останавливается. Панорамный люк полностью закрывается. Электронная солнцезащитная шторка полностью закрывается.

## ■ Связь замка двери с работой панорамного люка

- Панорамный люк можно открывать и закрывать с помощью механического ключа.\* (→стр. 722)
- Панорамный люк можно открывать и закрывать с помощью беспроводного дистанционного управления.\* (→стр. 175)
- Автомобили с охранной сигнализацией: Может сработать охранная

сигнализация, если она включена и панорамный люк закрывается с помощью функции связи работы панорамного люка с дверным замком. (→стр. 108)

- \*: Эти параметры следует настроить, обратившись к любому авторизованному ритейлеру Toyota или в авторизованную ремонтную мастерскую Toyota либо в надежную ремонтную мастерскую.

#### ■ Если панорамный люк или солнцезащитная шторка не закрывается надлежащим образом

Выполните следующую процедуру:

- 1 Остановите автомобиль.
- 2 Переведите переключатель двигателя в положение ON.
- 3 Сдвиньте переключатель  или

 вперед и удерживайте его.

Продолжайте сдвигать и удерживать переключатель в течение приблизительно 10 секунд после того, как панорамный люк или солнцезащитная шторка закроется и снова откроется. Панорамный люк и электронная солнцезащитная шторка начинают закрываться.\*

- 4 Убедитесь, что панорамный люк и солнцезащитная шторка полностью закрыты, и отпустите переключатель.

\*: Если переключатель отпущен в неправильный момент времени, всю процедуру придется повторить с самого начала.

Если панорамный люк или электронная солнцезащитная шторка не закрывается полностью даже после правильного выполнения описанной выше процедуры, произведите осмотр автомобиля у любого авторизованного ритейлера Toyota, в авторизованной ремонтной мастерской Toyota или в надежной ремонтной мастерской.

#### ■ Функция напоминания об открытом панорамном люке

Если открыть дверь водителя при переключателе двигателя в положении OFF и открытым панорамном люке, подается звуковой сигнал и на многофункциональном дисплее отображается сообщение.

#### ■ Персональная настройка

Настройки (например, связь работы с дверным замком) можно изменить. (Персонально настраиваемые функции: →стр. 761)



#### ПРЕДУПРЕЖДЕНИЕ

Соблюдайте следующие меры предосторожности. Несоблюдение этих мер может стать причиной тяжелой травмы или смертельного исхода.

#### ■ Открытие и закрытие электронной солнцезащитной шторки

- Убедитесь в том, что все пассажиры сидят так, что никакие части их тела не препятствуют закрытию электронной солнцезащитной шторки.

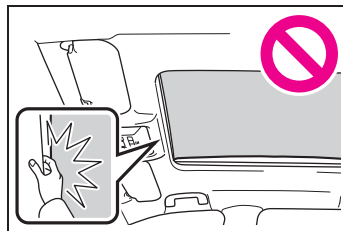

- Не позволяйте детям управлять электронной солнцезащитной шторкой. Защемление электронной солнцезащитной шторкой может стать причиной тяжелой травмы или смертельного исхода.

**ПРЕДУПРЕЖДЕНИЕ****■ Открытие панорамного люка**

- Не разрешайте пассажирам помещать в люк руки или высовываться из люка во время движения.
- Не садитесь на панорамный люк.

**■ Открытие и закрытие панорамного люка**

- Водитель несет ответственность за операции открывания и закрывания панорамного люка. Во избежание случайного открывания/закрывания, особенно ребенком, не позволяйте детям открывать/закрывать панорамный люк. Дети и другие пассажиры могут быть прищемлены панорамным люком.
- Убедитесь, что все пассажиры сидят так, что никакие части их тела не препятствуют работе панорамного люка.

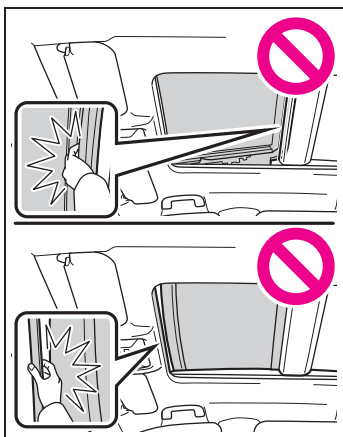

- При использовании пульта беспроводного дистанционного управления или механического ключа для управления панорамным люком открывайте/закрывайте панорамный люк, убедившись в отсутствии вероятности защемления панорамным люком пассажиров. Кроме того, не позволяйте детям управлять панорамным люком при помощи пульта беспроводного дистанционного управления или механического ключа. Дети и другие пассажиры могут быть прищемлены панорамным люком.

- При выходе из автомобиля переведите переключатель двигателя в положение OFF, возьмите с собой ключ и выйдите из автомобиля вместе с ребенком. Возможно случайное открывание/закрывание вследствие озорства, которое может привести к несчастному случаю.

**■ Функция защиты от заземления при закрывании**

- Ни в коем случае не пытайтесь намеренно активировать функцию защиты от заземления при закрывании.
- Функция защиты от заземления может не сработать, если панорамный люк или электронная солнцезащитная шторка уже почти полностью закрыты. Кроме того, функция защиты от заземления не рассчитана на срабатывание при нажатом переключателе. Будьте внимательны, чтобы не прищемить пальцы и т. п.

**■ Во избежание ожогов или травм**

Не дотрагивайтесь до зоны между нижней стороной панорамного люка и солнцезащитной шторкой. Можно прищемить руку и получить травму. Кроме того, если автомобиль длительное время стоял на солнце, нижняя сторона панорамного люка может очень сильно нагреться, и можно получить ожоги.

**ВНИМАНИЕ****■ Во избежание повреждения панорамного люка**

- Перед тем, как открыть панорамный люк, убедитесь в отсутствии вокруг отверстия посторонних предметов, таких как камни или лед.
- Не допускайте ударов твердых предметов по поверхности или краям панорамного люка.

**■ После мойки автомобиля или попадания под дождь**

Прежде чем открывать панорамный люк, сотрите с него воду. В противном случае при открытии панорамного люка вода может попасть в салон.

**4-1. Перед началом движения**

Управление автомобилем ... 287

Груз и багаж ..... 296

Буксировка прицепа (для  
Азербайджана, Грузии,  
Таджикистана и  
Туркменистана) ..... 297Буксировка прицепа (кроме  
Азербайджана, Грузии,  
Таджикистана и  
Туркменистана) ..... 298**4-2. Вождение**Переключатель двигателя  
(зажигания) (автомобили без  
интеллектуальной системы  
входа и запуска) ..... 308Переключатель двигателя  
(зажигания) (автомобили с  
интеллектуальной системой  
входа и запуска) ..... 310Автоматическая  
трансмиссия ..... 315Бесступенчатая  
трансмиссия Multidrive ..... 320

Ручная трансмиссия ..... 326

Рычаг указателей  
поворота ..... 329

Стояночный тормоз ..... 330

Автоматическая система  
удержания тормоза ..... 334**4-3. Использование световых  
приборов и  
стеклоочистителей**Переключатель света  
фар ..... 336AHB (Automatic High Beam,  
Автоматический дальний  
свет фар) ..... 339Переключатель  
противотуманных фар/  
заднего противотуманного  
фонаря ..... 342Очистители и омыватель  
ветрового стекла ..... 344Очиститель и омыватель  
заднего стекла ..... 348**4-4. Заправка**Открытие крышки  
заливной горловины  
топливного бака ..... 350**4-5. Использование систем  
помощи при вождении**

Toyota Safety Sense ..... 353

PCS (Pre-Collision System,  
система предаварийной  
безопасности) ..... 365LTA (Lane Tracing Assist,  
система отслеживания  
полосы) ..... 373LDA (система  
предупреждения о выходе  
за пределы полосы  
с рулевым управлением) ... 384RSA (Road Sign Assist,  
система информирования  
о дорожных знаках) ..... 392Динамический радарный  
круиз-контроль в полном  
диапазоне скоростей ..... 396

Динамический радарный круиз-контроль.....	408
Круиз-контроль.....	420
Ограничитель скорости .....	423
BSM (Blind Spot Monitor, монитор слепых зон).....	425
Датчик системы помощи при парковке Toyota .....	442
PKSB (Parking Support Brake, торможение для помощи при парковке).....	451
Функция торможения для помощи при парковке (неподвижные объекты)....	456
Функция торможения для помощи при парковке (поперечно движущиеся сзади автомобиля) .....	463
Система Stop & Start.....	467
Переключатель режимов движения.....	475
Система Multi-terrain Select (автомобили с полным приводом).....	478
Переключатель режима снега (автомобили с полным приводом).....	482
Система помощи при спуске с холма .....	483
Система фильтра очистки выхлопных газов.....	485
Системы помощи при вождении.....	485

#### 4-6. Советы по вождению

Советы по вождению зимой.....	494
Меры предосторожности при использовании внедорожника.....	497



## Управление автомобилем

**В целях обеспечения безопасности движения необходимо руководствоваться следующими инструкциями:**

### Процедура вождения

#### ■ Запуск двигателя

→стр. 308, 310

#### ■ Вождение

▶ Автоматическая трансмиссия или Multidrive

- 1 Нажмите педаль тормоза и переведите рычаг управления трансмиссией в положение D. (→стр. 315, 320)
- 2 Снимите автомобиль со стояночного тормоза. (→стр. 330)

Если стояночный тормоз находится в автоматическом режиме, автомобиль снимается со стояночного тормоза автоматически при переводе рычага управления трансмиссией в любое положение, кроме P. (→стр. 331)

- 3 Медленно отпустите педаль тормоза и плавно нажмите педаль акселератора для разгона автомобиля.

▶ Ручная трансмиссия

- 1 Нажмите педаль сцепления и переведите рычаг управления трансмиссией в положение 1. (→стр. 326)
- 2 Снимите автомобиль со стояночного тормоза. (→стр. 330)

- 3 Постепенно отпустите педаль сцепления. Одновременно нажмите педаль акселератора для разгона автомобиля.

#### ■ Остановка

▶ Автоматическая трансмиссия или Multidrive

- 1 Когда рычаг управления трансмиссией находится в положении D, нажмите педаль тормоза.
- 2 При необходимости включите стояночный тормоз. (→стр. 330)

При остановке автомобиля на длительное время переведите рычаг управления трансмиссией в положение P. (→стр. 315, 320)

▶ Ручная трансмиссия

- 1 Полностью выжмите педаль сцепления и одновременно нажмите педаль тормоза.
- 2 При необходимости включите стояночный тормоз. (→стр. 330)

При остановке автомобиля на длительное время переведите рычаг управления трансмиссией в положение N. (→стр. 326)

#### ■ Парковка автомобиля

▶ Автоматическая трансмиссия или Multidrive

- 1 Когда рычаг управления трансмиссией находится в положении D, нажмите педаль тормоза.
- 2 Включите стояночный тормоз (→стр. 330) и переведите рычаг управления трансмиссией в положение P (→стр. 315, 320).

3 Поверните переключатель двигателя в положение OFF, чтобы выключить двигатель.

4 Заприте дверь, убедившись в наличии ключа при себе.

При парковке на склоне в случае необходимости подложите под колеса упоры.

► Ручная трансмиссия

1 Полностью выжмите педаль сцепления и одновременно нажмите педаль тормоза.

2 Переведите рычаг управления трансмиссией в положение N. (→стр. 326)

3 Включите стояночный тормоз. (→стр. 330)

При парковке на склоне переведите рычаг управления трансмиссией в положение 1 или R.

4 Поверните переключатель двигателя в положение OFF, чтобы выключить двигатель.

5 Заприте дверь, убедившись в наличии ключа при себе.

При парковке на склоне в случае необходимости подложите под колеса упоры.

■ **Трогание вверх на крутом склоне**

► Автоматическая трансмиссия или Multidrive

1 Нажмите педаль тормоза и переведите рычаг управления трансмиссией в положение D. (→стр. 315, 320)

2 Потяните переключатель стояночного тормоза, чтобы

вручную поставить автомобиль на стояночный тормоз. (→стр. 330)

3 Отпустите педаль тормоза и плавно нажмите педаль акселератора для разгона автомобиля.

Функция автоматического снятия со стояночного тормоза (→стр. 327)

► Ручная трансмиссия

1 При полностью нажатых педалях тормоза и сцепления переведите рычаг управления трансмиссией в положение 1. (→стр. 326)

2 Потяните переключатель стояночного тормоза, чтобы вручную установить автомобиль на стояночный тормоз. (→стр. 330)

3 Постепенно отпуская педаль сцепления, слегка нажмите педаль акселератора, чтобы разогнать автомобиль.

Функция автоматического снятия со стояночного тормоза (→стр. 327)

■ **При трогании вверх на склоне**

Будет включена вспомогательная система управления при трогании на склоне. (→стр. 486)

■ **Вождение в дождливую погоду**

● При вождении автомобиля в дождь соблюдайте осторожность, поскольку в плохую погоду ухудшается видимость, возможно запотевание стекол и дорога может стать скользкой.

● Будьте особенно осторожны, когда дождь только начался, так как в это время дорога особенно скользкая.

● Во время дождя не следует двигаться по автомагистралям с высокой скоростью,

так как при этом между колесами и поверхностью дороги может образоваться водяная пленка, резко снижающая эффективность рулевого управления и тормозов.

#### ■ Обороты двигателя во время движения (кроме автомобилей с ручной коробкой передач)

В перечисленных ниже ситуациях во время движения обороты двигателя могут стать высокими. Это связано с автоматическим управлением переходом на повышенные передачи или реализацией перехода на пониженные передачи в соответствии с условиями движения. Это не означает, что автомобиль внезапно разгоняется.

- Система управления определяет, что автомобиль движется на подъём или под уклон
- При отпускании педали акселератора
- Когда нажата педаль тормоза при выборе спортивного режима

#### ■ Ограничение мощности двигателя (система приоритета торможения)

- Если одновременно нажаты педаль акселератора и педаль тормоза, мощность двигателя может быть ограничена.
- Пока система работает, на многофункциональном дисплее отображается предупреждение. (→стр. 689)

#### ■ Предотвращение непреднамеренного начала движения (Drive-Start Control, предотвращение непреднамеренного начала движения) (автомобили с автоматической трансмиссией или трансмиссией Multidrive)

- При выполнении описанных ниже нестандартных операций мощность двигателя может быть ограничена.
- Когда рычаг управления трансмиссией переключается из положения R в положение D, из D в R, из N в R, из P в D или из P в R (D включает S [автомобили с автоматической трансмиссией] или M [автомобили с трансмиссией Multidrive]) при нажатой

педали акселератора, на многофункциональном дисплее отображается предупреждение. Если на многофункциональном дисплее отображается предупреждающее сообщение, прочитайте его и следуйте приведенным в нем указаниям.

- Когда во время движения задним ходом слишком сильно нажата педаль акселератора.
- Когда система Drive-Start Control (Предотвращение непреднамеренного начала движения) активирована, может быть сложно выбраться из грязи или свежего снега. В таком случае отключите систему TRC (→стр. 487) для отключения системы Drive-Start Control (Предотвращение непреднамеренного начала движения), чтобы автомобиль смог выбраться из грязи или свежего снега.
- Система Drive-Start Control не работает, если в системе Multi-terrain Select выбран режим Mud & Sand (Грязь и песок) или Rock & Dirt (Камни и грязь) (модели с полным приводом).

#### ■ Обкатка нового автомобиля Toyota

Для продления срока службы автомобиля рекомендуется соблюдать следующие меры предосторожности:

- На протяжении первых 300 км: избегайте резких остановок автомобиля.
- На протяжении первых 800 км: не буксируйте прицеп.
- На протяжении первой 1000 км:
  - Не эксплуатируйте автомобиль на слишком высокой скорости.
  - Избегайте резких ускорений.
  - Не передвигайтесь слишком долго на низких передачах.
  - Не двигайтесь подолгу с постоянной скоростью.

#### ■ Эксплуатация автомобиля за рубежом

Соблюдайте соответствующие законодательные нормы в отношении регистрации автомобиля и используйте топливо надлежащего качества. (→стр. 742)

**ПРЕДУПРЕЖДЕНИЕ**

Соблюдайте следующие меры предосторожности.

Несоблюдение этих мер может стать причиной тяжелой травмы или смертельного исхода.

**■ При начале движения**

На автомобилях с автоматической трансмиссией или бесступенчатой трансмиссией Multidrive во время остановки с работающим двигателем всегда держите ногу на педали тормоза. Это позволит предотвратить самопроизвольное движение автомобиля.

**■ При управлении автомобилем**

- Не приступайте к управлению автомобилем, если Вы не знакомы с расположением педалей тормоза и акселератора, чтобы не нажать неправильную педаль.
- Случайное нажатие на педаль акселератора вместо педали тормоза приведет к резкому ускорению, которое, в свою очередь, может привести к аварии.
- Когда при движении задним ходом водитель поворачивается назад, это затрудняет использование педалей. Используйте педали правильно.
- Сохраняйте правильное положение тела на водительском сиденье даже при небольшом перемещении автомобиля. Это позволит правильно нажимать педали тормоза и акселератора.
- Нажимайте педаль тормоза правой ногой. Нажатие педали тормоза левой ногой может привести к замедлению реакции в аварийной ситуации, что может стать причиной дорожно-транспортного происшествия.

- Не подъезжайте близко и не останавливайтесь около огнеопасных материалов, таких как листья, бумага или ветошь. Выхлопная система и выхлопные газы могут быть очень горячими. Это может стать причиной возгорания при наличии поблизости огнеопасных материалов.

- Во время обычного движения не выключайте двигатель. Выключение двигателя во время движения не приведет к потере рулевого управления или управления торможением, но усилители этих систем работать не будут. Это затруднит рулевое управление и торможение, поэтому следует съехать на обочину и остановить автомобиль, как только представится возможность сделать это безопасным образом. Однако в экстренной ситуации, например когда невозможно остановить автомобиль обычным способом: →стр. 672

- При движении вниз по крутому спуску для поддержания безопасной скорости используйте торможение двигателем (переход на пониженные передачи). Длительное постоянное использование тормозов может привести к их перегреву и потере эффективности торможения. (→стр. 315, 320, 326)

- Не изменяйте положение рулевого колеса, сиденья или внутренних и наружных зеркал заднего вида во время движения. Это может привести к потере управления автомобилем.
- Обязательно следите, чтобы руки, головы и другие части тела пассажиров находились внутри автомобиля.



### ПРЕДУПРЕЖДЕНИЕ

#### ■ При движении по скользкой дороге

- Резкое торможение, ускорение или поворот руля могут вызвать скольжение колес и затруднить управление автомобилем.
- Резкое ускорение, торможение двигателем вследствие переключения передач или изменения числа оборотов двигателя могут привести к проскальзыванию колес автомобиля.
- После проезда через лужу слегка нажмите педаль тормоза, чтобы убедиться в надежной работе тормозов. При влажных тормозных колодках эффективность торможения может снизиться. Намокание и снижение эффективности работы тормозов только с одной стороны автомобиля может повлиять на работу рулевого управления.

#### ■ При перемещении рычага управления трансмиссией

- Для автомобилей с автоматической трансмиссией или трансмиссией Multidrive не позволяйте автомобилю катиться назад, когда рычаг управления трансмиссией находится в положении движения, или катиться вперед, когда рычаг управления трансмиссией находится в положении R. Это может привести к остановке двигателя или к ухудшению работоспособности тормозной системы и рулевого управления, а в результате — к аварии или повреждению автомобиля.

- На автомобилях с автоматической трансмиссией или трансмиссией Multidrive не переводите рычаг управления трансмиссией в положение P во время движения автомобиля. Невыполнение этого требования может привести к повреждению трансмиссии и потере управления автомобилем.
- Не переводите рычаг управления трансмиссией в положение R во время движения автомобиля вперед. Невыполнение этого требования может привести к повреждению трансмиссии и потере управления автомобилем.
- Не переводите рычаг управления трансмиссией в положение движения во время движения автомобиля назад. Невыполнение этого требования может привести к повреждению трансмиссии и потере управления автомобилем.
- Перемещение рычага управления трансмиссией в положение N во время движения автомобиля приведет к расцеплению двигателя и трансмиссии. Торможение двигателем невозможно, если выбрано положение N.
- На автомобилях с автоматической трансмиссией или бесступенчатой трансмиссией Multidrive не перемещайте рычаг управления трансмиссией при нажатой педали акселератора. Перевод рычага в другие положения, кроме P или N, может привести к неожиданно резкому ускорению автомобиля, которое может повлечь за собой столкновение и привести к смертельному исходу или тяжелым травмам. Невыполнение этого требования может привести к повреждению трансмиссии и потере управления автомобилем.



### ПРЕДУПРЕЖДЕНИЕ

#### ■ Если слышен визг или скрежет (признаки износа тормозных колодок)

Как можно скорее произведите проверку и замену тормозных колодок у любого авторизованного ритейлера Toyota или в авторизованной ремонтной мастерской Toyota либо в надежной ремонтной мастерской.

Если вовремя не заменить колодки, это может привести к повреждению тормозного диска.

Если превышены предельные значения износа тормозных колодок и/или тормозных дисков, эксплуатировать автомобиль опасно.

#### ■ Когда автомобиль остановлен

##### ● Не запускайте двигатель.

Если включена любая передача, кроме P (только для автомобилей с автоматической трансмиссией или трансмиссией Multidrive) или N, автомобиль может внезапно и неожиданно ускориться, что чревато столкновением.

##### ● Во избежание аварий вследствие скатывания автомобиля всегда держите нажатой педаль тормоза во время работы двигателя и при необходимости включайте стояночный тормоз.

##### ● При остановке на склоне во избежание аварий вследствие скатывания автомобиля вперед или назад всегда держите нажатой педаль тормоза и при необходимости включайте стояночный тормоз.

##### ● Избегайте работы двигателя на очень высоких оборотах.

Работа двигателя на высоких оборотах во время остановки автомобиля может привести к перегреву выхлопной системы, что, в свою очередь, может вызвать пожар, если поблизости находится воспламеняющийся материал.

#### ■ Когда автомобиль припаркован

##### ● Не оставляйте очки, зажигалки, баллончики с аэрозолем или жестяные банки с напитками в автомобиле, когда паркуете его на солнце.

Невыполнение этого требования может привести к следующим последствиям:

- Из зажигалки или баллончика с аэрозолем может просочиться газ, что может привести к пожару.
- Температура внутри автомобиля может стать причиной деформации или растрескивания пластмассовых линз и пластмассовых элементов очков.
- Жестяные банки с напитками могут лопнуть, вызывая разбрызгивание содержимого по салону автомобиля, что может вызвать короткое замыкание в электрических схемах.

##### ● Не оставляйте в автомобиле зажигалки. При нахождении зажигалки в перчаточном ящике или на полу, при погрузке багажа или регулировке сиденья зажигалка может случайно загореться и стать причиной пожара.

##### ● Не прикрепляйте присоски на ветровое стекло и боковые окна. Не устанавливайте контейнеры, например с освежителями воздуха, на панель приборов или приборную доску. Присоски и контейнеры могут действовать как линзы, что может стать причиной пожара в автомобиле.

##### ● Не оставляйте дверь или окно открытым, если изогнутое стекло покрыто металлизированной пленкой, например серебристого цвета. Отражение солнечного света может создать условия, при которых стекло будет действовать, как линза, что может стать причиной пожара.

**ПРЕДУПРЕЖДЕНИЕ**

● Всегда включайте стояночный тормоз, переводите рычаг управления трансмиссией в положение Р (только для автомобилей с автоматической трансмиссией или трансмиссией Multidrive), глушите двигатель и запирайте автомобиль. Не оставляйте автомобиль без присмотра с включенным двигателем. Если автомобиль припаркован, когда рычаг управления трансмиссией переведен в положение Р (только автомобили с автоматической трансмиссией или трансмиссией Multidrive), но стояночный тормоз не включен, автомобиль может начать движение, что может привести к аварии.

● Не трогайте выхлопные трубы при работающем двигателе или сразу после его выключения. Это может вызвать ожоги.

**■ На время короткого сна в автомобиле**

Обязательно выключайте двигатель. В противном случае можно случайно переместить рычаг управления трансмиссией или нажать педаль акселератора, что может привести к аварии или пожару вследствие перегрева двигателя. Кроме того, если автомобиль припаркован в плохо проветриваемой зоне, выхлопные газы могут накапливаться и проникать в салон автомобиля, что может привести к смерти или нанести серьезный ущерб здоровью.

**■ Торможение**

● Если тормоза влажные, при движении соблюдайте повышенную осторожность. При влажных тормозах длина тормозного пути увеличивается, и эффективность торможения разных сторон автомобиля может различаться. Надежность удерживания автомобиля стояночным тормозом также может ухудшиться.

● Если усилитель тормозной системы не работает, не приближайтесь к другим транспортным средствам и избегайте спусков или резких поворотов, требующих торможения. В этом случае торможение все еще возможно, но к педали тормоза необходимо прилагать большее усилие, чем обычно. Кроме того, увеличится тормозной путь автомобиля. Немедленно отремонтируйте тормоза.

● Не нажимайте многократно педаль тормоза, если двигатель заглох. При каждом нажатии на педаль расходуется оставшийся резерв усилителя тормозов.

● Тормозная система состоит из 2 отдельных гидравлических систем; в случае отказа одной системы вторая система продолжает работать. В этом случае на педаль тормоза следует нажимать сильнее, чем обычно, а тормозной путь увеличивается. Немедленно отремонтируйте тормоза.

**■ Если автомобиль увяз (модели с полным приводом)**

Не прокручивайте колеса, когда одно из них находится в воздухе или увязло в песке, грязи и т.п. Это может привести к повреждению компонентов привода или протолкнуть автомобиль вперед или назад и привести к аварии.



## ВНИМАНИЕ

■ **Во время движения (автомобили с автоматической трансмиссией или трансмиссией Multidrive)**

- Не нажимайте одновременно педали акселератора и тормоза во время движения, так как это может привести к ограничению мощности двигателя.
- Для удержания автомобиля на склоне не используйте педаль акселератора и не нажимайте одновременно педали акселератора и тормоза.

■ **Во время движения (автомобили с ручной трансмиссией)**

- Не нажимайте одновременно педали акселератора и тормоза во время движения, так как это может привести к ограничению мощности двигателя.
- Не переключайте передачи, если педаль сцепления нажата не полностью. После переключения передачи не отпускайте педаль сцепления слишком резко. Это может вызвать повреждение механизма сцепления, трансмиссии и коробки передач.
- Соблюдайте следующие меры предосторожности.

Несоблюдение этого требования может привести к чрезмерному преждевременному износу или повреждению сцепления, что в конечном итоге затрудняет ускорение и трогание с места.

Для осмотра автомобиля обращайтесь к любому авторизованному ритейлеру Toyota или в авторизованную ремонтную мастерскую Toyota либо в надежную ремонтную мастерскую.

- Не ставьте ногу на педаль сцепления и не нажимайте ее, кроме как для переключения передач. Это может привести к неисправности сцепления.

- При трогании с места и начале движения вперед не используйте какие-либо иные передачи, кроме первой. Это может вызвать повреждение сцепления.
- Не используйте педаль сцепления для регулировки скорости автомобиля. Это может вызвать повреждение сцепления.
- При остановке автомобиля с рычагом управления трансмиссией в положении, отличном от N, позаботьтесь о том, чтобы полностью нажать педаль сцепления и остановить автомобиль, используя тормоза.
- Не переводите рычаг управления трансмиссией в положение R, пока автомобиль не будет полностью остановлен. Это может вызвать повреждение механизма сцепления, трансмиссии и коробки передач.

■ **Во избежание повреждения деталей автомобиля**

- Не поворачивайте рулевое колесо до упора в том или ином направлении и не удерживайте его в крайних положениях в течение длительного времени. Это может вызвать повреждение электродвигателя усилителя рулевого управления.
- При движении по ухабистой дороге ведите автомобиль настолько медленно, насколько это возможно, чтобы избежать повреждения колес, днища кузова и т.д.

■ **Если во время движения спущена шина**

Спущенная или поврежденная шина может стать причиной перечисленных ниже ситуаций.

- Управление автомобилем может быть затруднено.





## ВНИМАНИЕ

- В автомобиле возникнут ненормальные звуки и вибрация.
- Появится ненормальный наклон автомобиля.

Крепко удерживайте рулевое колесо и плавно нажимайте педаль тормоза, чтобы замедлить движение автомобиля.

Сведения о действиях при спущенной шине (→стр. 697, 709)

### ■ Если дороги затоплены

Не следует двигаться по дорогам, затопленным после сильных дождей и т. п. В противном случае автомобиль может получить следующие серьезные повреждения:

- Остановка двигателя
- Короткое замыкание в электрических схемах
- Повреждение двигателя из-за попадания в него воды

Если в результате движения по затопленной дороге произошло попадание воды в автомобиль, а также при движении по песчаной дороге обязательно выполните следующие проверки у любого авторизованного ритейлера Toyota или в авторизованной ремонтной мастерской Toyota либо в любой другой надежной ремонтной мастерской:

- Работа тормозов
- Изменение количества и качества масла и жидкостей, используемых в двигателе, трансмиссии, раздаточной коробке (автомобили с полным приводом), заднем дифференциале (автомобили с полным приводом) и т. д.

- Состояние смазки карданного вала (модели с полным приводом), подшипников и шарнирных соединений подвески (где это возможно), а также работа всех шарниров, подшипников и т.п.

### ■ При парковке автомобиля (автомобили с бесступенчатой трансмиссией Multidrive или автоматической трансмиссией)

Обязательно включайте стояночный тормоз и переводите рычаг управления трансмиссией в положение P. Несоблюдение этого указания может привести к перемещению или внезапному ускорению автомобиля при случайном нажатии педали акселератора.

## Груз и багаж

**Примите к сведению следующую информацию о мерах предосторожности при перевозке багажа, о грузовместимости автомобиля и особенностях его загрузки.**



### ПРЕДУПРЕЖДЕНИЕ

#### ■ Вещи, которые не допускается перевозить в багажном отделении

Следующие вещи при их загрузке в багажное отделение могут привести к пожару:

- Емкости с бензином
- Аэрозольные баллончики

#### ■ Меры предосторожности при хранении

Соблюдайте следующие меры предосторожности.

Несоблюдение этих требований может привести к невозможности правильно нажимать педали, ухудшению обзора водителя или к столкновению предметов с водителем и пассажирами, что, в свою очередь, может привести к аварии.

- По возможности располагайте груз и багаж в багажном отделении.
- Не размещайте в багажном отделении вещи выше уровня спинок задних сидений.
- При складывании задних сидений длинные предметы не должны размещаться позади передних сидений.

- Перевозка пассажиров в багажном отделении не допускается. Оно не предназначено для пассажиров. Пассажиры должны сидеть на сиденьях с пристегнутыми ремнями безопасности. В противном случае существенно повышается опасность серьезных травм или смерти в случае резкого торможения, внезапного изменения направления движения или аварии.

- Не размещайте груз или багаж в указанных ниже местах.

- В ногах водителя
- На сиденье переднего пассажира или на задних сиденьях (при беспорядочном складывании предметов)
- На крышке багажного отделения (при наличии)
- На панели приборов
- На приборной доске

- Закрепляйте все предметы в пассажирском салоне.

#### ■ Нагрузка и распределение веса

- Не перегружайте автомобиль.

- Не размещайте груз неравномерно.

Неправильная загрузка может вызвать ухудшение управляемости и тормозных характеристик автомобиля, что может привести к получению серьезных травм или смерти.

#### ■ При погрузке багажа в багажник на крыше (при наличии)

Соблюдайте следующие меры предосторожности:

- Размещайте груз таким образом, чтобы вес равномерно распределялся между передней и задней осями.
- При загрузке длинного или широкого груза его размеры не должны превышать общей длины или ширины автомобиля. (→стр. 736)

**ПРЕДУПРЕЖДЕНИЕ**

- Перед началом движения убедитесь, что груз надежно закреплен на багажнике на крыше.
- Багаж в багажнике на крыше поднимает центр тяжести автомобиля. Избегайте движения на высоких скоростях, резкого начала движения, крутых поворотов, внезапного торможения или резких маневров – в противном случае можно потерять управление автомобилем или автомобиль может перевернуться из-за неправильного вождения, что может привести к получению серьезных травм или смерти.
- При движении на большие расстояния, по плохим дорогам или на высоких скоростях периодически во время поездки останавливайтесь и проверяйте крепление груза.
- Не размещайте в багажнике на крыше груз весом более 80 кг.

**ВНИМАНИЕ**

- **При погрузке багажа в багажник на крыше (при наличии)**

Будьте осторожны, чтобы не поцарапать поверхность люка (при наличии) или панорамного люка (при наличии).

**Буксировка прицепа (для Азербайджана, Грузии, Таджикистана и Туркменистана)**

**Toyota не рекомендует производить буксировку прицепа. Toyota не рекомендует также устанавливать сцепное устройство или использовать багажник, устанавливаемый на сцепное устройство, для перевозки инвалидного кресла, скутера, велосипеда и т. п. Данный автомобиль не предназначен для буксировки прицепа или для использования багажников, устанавливаемых на сцепное устройство.**

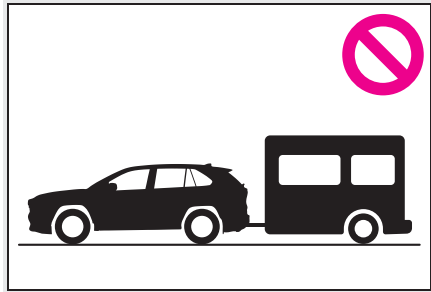

**Буксировка прицепа (кроме Азербайджана, Грузии, Таджикистана и Туркменистана)**

Данный автомобиль предназначен в первую очередь для перевозки пассажиров. Буксировка прицепа будет оказывать негативное влияние на динамические характеристики, управляемость, торможение, срок службы автомобиля и расход топлива. Ваша безопасность и удовлетворенность зависят от надлежащего использования подходящего оборудования и осторожности при вождении. Для собственной безопасности и безопасности пассажиров не перегружайте автомобиль или прицеп.

Для безопасной буксировки прицепа ведите автомобиль с исключительной осторожностью в соответствии с характеристиками прицепа и дорожными условиями.

Гарантии Toyota не применяются к повреждениям или неисправностям, вызванным буксировкой прицепа для коммерческих целей.

**За более подробной информацией по буксировке обратитесь к любому авторизованному ритейлеру Toyota или в авторизованную ремонтную мастерскую Toyota либо в надежную ремонтную мастерскую, так как в некоторых странах действуют дополнительные законодательные требования.**

#### ■ Сведения о шинах

- При выполнении буксировки добавьте 20,0 кПа (0,2 кгс/см<sup>2</sup> или бар) к рекомендуемому значению давления. (→стр. 749)
- Увеличьте давление в шинах прицепа в соответствии с полной массой прицепа и значениями, рекомендуемыми изготовителем прицепа.

#### ■ Контрольные проверки перед буксировкой

- Убедитесь в том, что не превышено предельное значение максимальной нагрузки на сцепное устройство и сцепной шар. Имейте в виду, что нагрузка на тягово-сцепное устройство добавляется к нагрузке, приходящейся на автомобиль. Также убедитесь, что общая нагрузка на автомобиль находится в допустимом диапазоне веса. (→стр. 300)
- Убедитесь в том, что груз надежно закреплен в прицепе.
- Если поток транспорта, идущего сзади, не может быть ясно виден с помощью стандартных зеркал заднего вида, следует установить дополнительные наружные зеркала заднего вида. Отрегулируйте удлинительные стойки этих зеркал с обеих сторон автомобиля таким образом, чтобы они обеспечивали максимальный обзор дороги за автомобилем.

**ПРЕДУПРЕЖДЕНИЕ**

Выполняйте все инструкции, приведенные в данном разделе. Их несоблюдение может привести к аварии с получением травм вплоть до смертельного исхода.

**■ Меры предосторожности при буксировке прицепа**

Во время буксировки убедитесь, что не превышаются ограничения по весу. (→стр. 300)

**■ Во избежание несчастного случая или травмы**

● Автомобили с компактным запасным колесом:

Запрещается буксировать прицеп, если на автомобиль установлено компактное запасное колесо.

● Автомобили с аварийным ремонтным комплектом для устранения прокола колеса:

Запрещается буксировать прицеп, если установленная шина отремонтирована с помощью аварийного ремонтного комплекта для устранения прокола колеса.

● Не используйте динамический радарный круиз-контроль (при наличии) или круиз-контроль (при наличии) при буксировке прицепа.

**■ Скорость автомобиля при буксировке**

При буксировке прицепа соблюдайте предписанные законом ограничения скорости.

**■ Перед спуском со склона или длительным движением под уклон**

Уменьшите скорость и переключитесь на более низкую передачу. Однако никогда не производите резкое переключение трансмиссии на более низкую передачу на спуске с крутых или длинных склонов.

**■ Использование педали тормоза**

Не нажимайте на педаль тормоза часто и не держите ее нажатой в течение длительного времени. Это может привести к перегреву тормозов или уменьшению эффективности торможения.

**Ограничения по массе**

Перед буксировкой проверьте значения максимальной буксируемой массы, полной массы автомобиля, максимальной нагрузки на оси и допустимой нагрузки на тягово-сцепное устройство. (→стр. 736)

**Сцепное устройство**

Toyota рекомендует использовать для Вашего автомобиля фирменное сцепное устройство Toyota. Можно использовать и другие устройства соответствующей конструкции и сопоставимого качества.

Для автомобилей, у которых буксирное устройство перекрывает какие-либо световые приборы или номерной знак, следует соблюдать следующие требования:

- Не используйте буксирные устройства, которые нельзя легко снять или переместить.
- Буксирные устройства следует снять или переместить, когда они не используются.

**Подключение фонарей прицепа**

При установке фонарей прицепа обратитесь к любому авторизованному ритейлеру Toyota или в авторизованную ремонтную мастерскую Toyota либо в любую другую надежную ремонтную

мастерскую, поскольку неправильная установка может привести к повреждению фонарей прицепа. При установке фонарей прицепа следует соблюдать законы своего государства.



### ВНИМАНИЕ

#### ■ Не подключайте фонари прицепа напрямую

Подключение фонарей прицепа напрямую может привести к повреждению электрической системы автомобиля и вызвать неисправность.

### Важные моменты при буксировке прицепа

#### ■ Полная масса прицепа и допустимая нагрузка на тягово-сцепное устройство

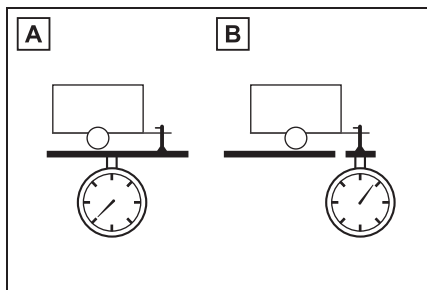

#### **A** Полная масса прицепа

Масса прицепа вместе с массой груза не должны превышать максимальную буксируемую массу. Превышение этого значения опасно. (→стр. 736)

При буксировке прицепа используйте фрикционную муфту или фрикционный стабилизатор (устройство предотвращения заноса).

#### **B** Допустимая нагрузка на тягово-сцепное устройство

Распределяйте груз в прицепе таким образом, чтобы нагрузка на тягово-

сцепное устройство была больше 25 кг или 4% от максимальной буксируемой массы. Не допускайте того, чтобы нагрузка на тягово-сцепное устройство превышала максимально допустимое значение. (→стр. 736)

#### ■ Информационная табличка (табличка, установленная заводом-изготовителем)

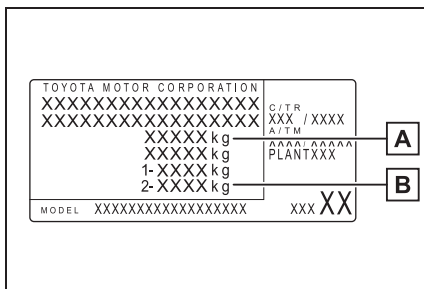

#### **A** Полная масса автомобиля

Масса водителя, пассажиров, багажа, сцепного устройства, собственная масса автомобиля и нагрузка на тягово-сцепное устройство в сумме не должны превышать полную массу автомобиля больше чем на 100 кг. Превышение этого значения опасно.

#### **B** Максимальная допустимая нагрузка на заднюю ось

Масса, приходящаяся на заднюю ось, не должна превышать максимальную допустимую нагрузку на задней оси больше чем на 15%. Превышение этого значения опасно.

Значения максимальной буксируемой массы были получены на основании испытаний, проводимых на уровне моря. Имейте в виду, что при большей высоте над уровнем моря мощность двигателя и допустимая буксируемая масса будут меньше.

**ПРЕДУПРЕЖДЕНИЕ****■ При превышении предельного значения полной массы автомобиля или максимальной допустимой нагрузки на ось**

Пренебрежение этой мерой предосторожности может привести к аварии, и, в результате, к смертельному исходу или тяжелым травмам.

- Добавьте 20,0 кПа (0,2 кгс/см<sup>2</sup> или бар) к рекомендуемому значению давления в шинах. (→стр. 749)
- Не превышайте установленное предельное значение скорости для буксировки прицепа в населенных пунктах или значение скорости 100 км/ч, в зависимости от того, что меньше.

### Положения установки сцепного устройства и сцепного шара

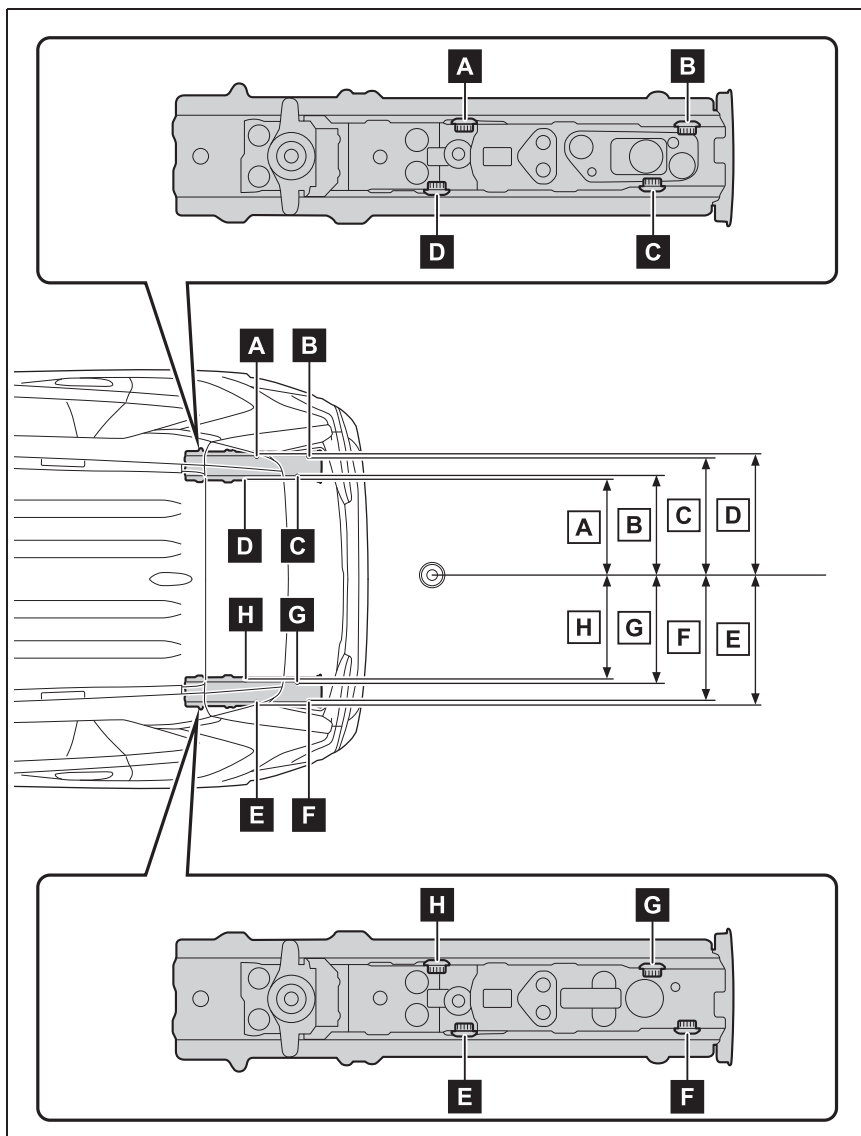

**A** 457 мм

**B** 461 мм

**C** 536 мм



**D** 538 мм

**E** 538 мм

**F** 536 мм

**G** 461 мм

**H** 457 мм

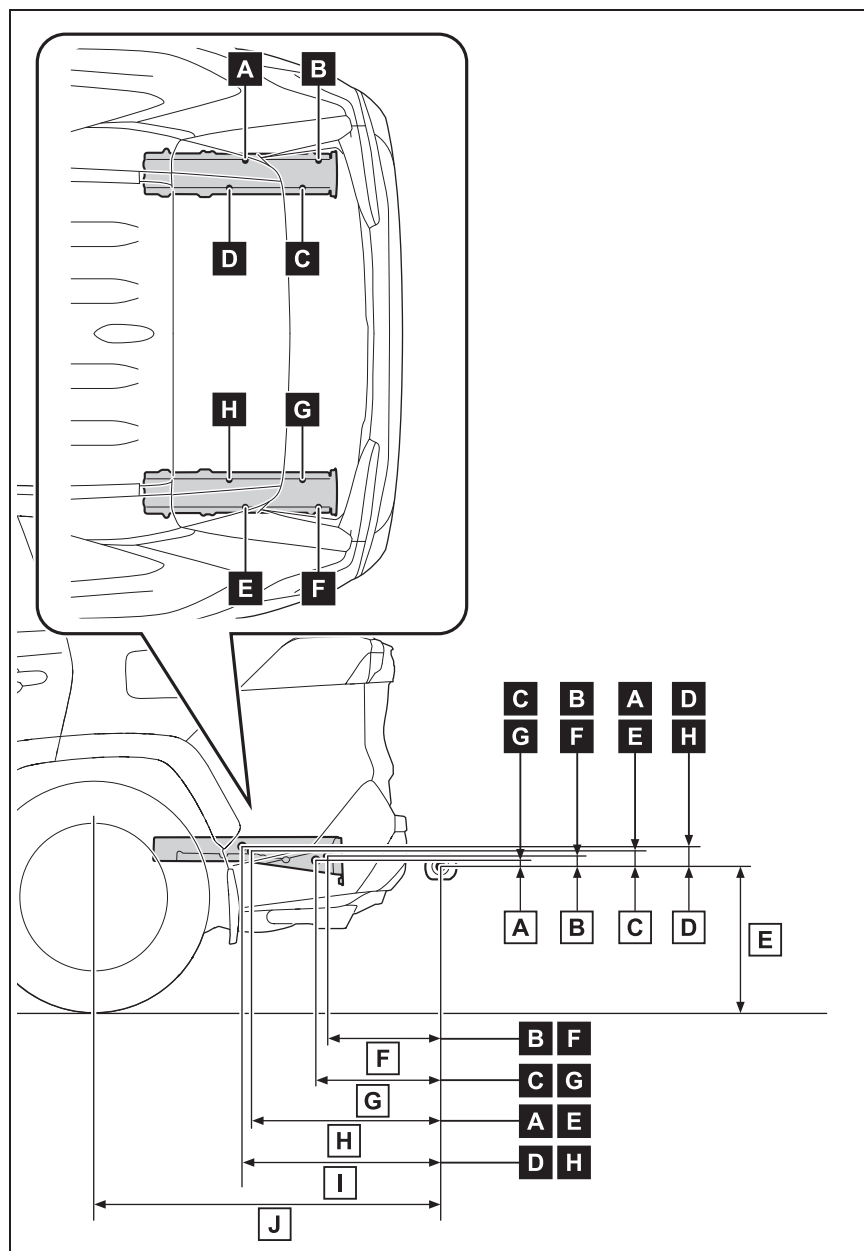

**A** 3 мм

**B** 14 мм

- C** 30 мм
- D** 36 мм
- E** 394 мм
- F** 332 мм
- G** 370 мм
- H** 570 мм
- I** 601 мм
- J** 1074 мм



#### ВНИМАНИЕ

**■ Когда в качестве материала усиления заднего бампера используется алюминий**

Убедитесь в том, что стальная часть кронштейна не имеет прямого контакта с этой зоной.

При контакте стали и алюминия возникает реакция, похожая на коррозию, что вызывает ослабление проблемной зоны и может привести к поломке. Нанесите ингибитор коррозии на элементы, которые входят в контакт при подсоединении стального кронштейна.

#### Указания

При буксировке прицепа автомобиль управляется иначе. Во избежание аварии либо серьезной травмы или смертельного исхода во время буксировки помните о следующем:

**■ Проверка электрических соединений между фонарями и прицепом**

После непродолжительного движения остановите автомобиль и проверьте работу электрического соединения между фонарями и прицепом, так же как и перед

началом движения.

**■ Приемы вождения с подсоединенным прицепом**

- Отработайте навыки прохождения поворотов, остановки и движения задним ходом с подсоединенным прицепом в таких местах, где движение на дорогах незначительно или его вообще нет.
- При движении задним ходом с подсоединенным прицепом держите рулевое колесо за ближайшую к Вам часть обода и поворачивайте колесо по часовой стрелке для поворота прицепа влево или против часовой стрелки для поворота вправо. Всегда немного поворачивайтесь во избежание ошибки управления. Для уменьшения риска столкновения попросите кого-нибудь направлять Вас при движении задним ходом.
- **Увеличение расстояния между автомобилями**

При скорости 10 км/ч расстояние до впереди идущего автомобиля должно быть равно или превышать суммарную длину автомобиля и прицепа. Избегайте резких

торможений, которые могут привести к заносу. В противном случае автомобиль может выйти из-под контроля. Это имеет особое значение при движении по дороге с мокрым или скользким покрытием.

#### ■ **Резкое ускорение/быстрое маневрирование/прохождение поворота на скорости**

Быстрое прохождение поворота с буксируемым прицепом может привести к столкновению прицепа с буксирующим автомобилем. Заранее сбрасывайте скорость при приближении к поворотам и проходите их медленно и аккуратно, чтобы не прибегать к резкому торможению.

#### ■ **Важные моменты при прохождении поворотов**

Колеса прицепа идут ближе к внутренней стороне кривой поворота, чем колеса автомобиля. Поэтому проходите повороты по большей дуге, чем обычно.

#### ■ **Важные моменты в отношении курсовой устойчивости**

Неровности дорожного покрытия и сильный встречный ветер влияют на управляемость автомобиля. Кроме того, движение рядом с автобусами или большими грузовиками может вызвать раскачивание автомобиля. При движении рядом с такими транспортными средствами чаще контролируйте зону позади автомобиля. Как только возникает такое поведение автомобиля, немедленно начинайте плавно уменьшать скорость путем постепенного притормаживания. При торможении всегда направляйте автомобиль прямо.

#### ■ **Движение рядом с другими автомобилями**

Перед изменением полосы движения оцените суммарную длину Вашего автомобиля и прицепа и убедитесь в достаточности расстояния между автомобилями.

#### ■ **Сведения об управлении трансмиссией**

- ▶ Автомобили с автоматической трансмиссией

Для обеспечения эффективности торможения двигателем не устанавливайте рычаг управления коробкой передач в положение D. В режиме S рычаг управления коробкой передач должен быть установлен в положение b или ниже. (→стр. 315)

- ▶ Автомобили с бесступенчатой трансмиссией Multidrive

Для обеспечения эффективного торможения двигателем не переводите рычаг управления трансмиссией в положение D. (→стр. 320)

- ▶ Автомобили с ручной трансмиссией

Для обеспечения эффективного торможения двигателем и эффективности системы зарядки во время торможения двигателем не переводите рычаг управления трансмиссией в положение 5-й или более высокой передачи. (→стр. 326)

#### ■ **При перегреве двигателя**

Буксировка загруженного прицепа вверх по длинному крутому склону при температуре выше 30 °C может вызвать перегрев двигателя. Если указатель температуры охлаждающей жидкости двигателя показывает, что двигатель перегрет,

немедленно выключите кондиционер, съедьте на обочину и остановите автомобиль в безопасном месте. (→стр. 730)

### ■ При парковке автомобиля

Всегда устанавливайте противооткатные упоры под колеса и автомобиля, и прицепа. Надежно поставьте автомобиль на стояночный тормоз и переведите рычаг управления трансмиссией в положение P (автоматическая трансмиссия и Multidrive) либо в положение 1 или R (механическая трансмиссия).

### ■ Порядок обкатки

Toyota рекомендует не использовать для буксировки прицепа автомобили, оснащенные новыми элементами силового агрегата, на протяжении первых 800 км.

### ■ Техническое обслуживание

- При использовании автомобиля для буксировки техническое обслуживание следует выполнять чаще. Это вызвано тем, что по сравнению с обычным движением на автомобиль приходится более высокая нагрузка.
- Подтяните все болты крепления сцепного устройства и сцепного шара после буксировки на протяжении около 1000 км.

### ■ При заносе прицепа

Один или несколько факторов (боковой ветер, проезжающие автомобили, неровные дороги и т.п.) могут неблагоприятно влиять на управление автомобилем и прицепом, вызывая их нестабильность.

- При заносе прицепа:
  - Крепко возьмитесь за рулевое колесо. Держите руль прямо. Не пытайтесь управлять раскачиванием прицепа поворотом рулевого колеса.
  - Быстро, но очень плавно, снимайте ногу с педали акселератора для снижения

скорости.

Не повышайте скорость. Не включайте тормоза.

Если Вы не будете выполнять слишком сильных корректировок рулевым колесом или тормозами, автомобиль и прицеп стабилизируются (если включена система предотвращения заноса прицепа, она может также помочь стабилизировать автомобиль и прицеп.).

- После того, как занос прицепа прекратился:
  - Остановите автомобиль в безопасном месте. Пассажиры должны выйти из автомобиля.
  - Проверьте шины автомобиля и прицепа.
  - Проверьте загрузку прицепа. Убедитесь в том, что она равномерна. Если возможно, проверьте надлежащий вес язычка.
  - Проверьте загрузку автомобиля. После того как в автомобиль сядут все пассажиры, проверьте, что автомобиль не перегружен.

Если Вы не можете найти проблемы, скорость, при которой прицеп заносит, находится за допустимыми пределами для вашего автомобиля и прицепа. Во избежание нестабильности ведите автомобиль на более низкой скорости. Помните, что занос прицепа увеличивается по мере увеличения скорости.

## Переключатель двигателя (зажигания) (автомобили без интеллектуальной системы входа и запуска)

### Запуск двигателя

- 1 Потяните переключатель стояночного тормоза, чтобы убедиться в том, что автомобиль поставлен на стояночный тормоз. (→стр. 330)

Включается индикатор стояночного тормоза.

- 2 Убедитесь, что рычаг управления трансмиссией находится в положении P (автоматическая трансмиссия или трансмиссия Multidrive) или N (механическая трансмиссия).
- 3 Выжмите педаль тормоза (автоматическая трансмиссия или трансмиссия Multidrive) или педаль сцепления (ручная трансмиссия).
- 4 Переведите переключатель двигателя в положение START для запуска двигателя.

#### ■ Если двигатель не запускается

Возможно, не был отключен иммобилайзер двигателя. (→стр. 84)

Обратитесь к любому авторизованному ритейлеру Toyota или в авторизованную ремонтную мастерскую Toyota либо в надежную ремонтную мастерскую.

#### ■ Если не удается разблокировать рулевое управление

При запуске двигателя может показаться, что переключатель двигателя застрял в положении OFF. Для его высвобождения

поверните ключ, слегка поворачивая рулевое колесо влево и вправо.

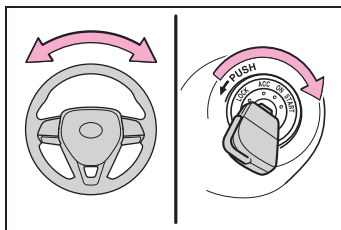

### ПРЕДУПРЕЖДЕНИЕ

#### ■ При запуске двигателя

Всегда запускайте двигатель, находясь на сиденье водителя. При запуске двигателя ни в коем случае не нажимайте на педаль акселератора.

Это может привести к аварии и, в результате, к смертельному исходу или тяжелым травмам.



### ВНИМАНИЕ

#### ■ При запуске двигателя

- Не вращайте двигатель стартером дольше 30 секунд за одну попытку запуска. Иначе могут перегреться стартер и электропроводка.
- Не допускайте высоких оборотов двигателя, пока он не прогрелся.
- Если возникают трудности при запуске двигателя или он часто глохнет, незамедлительно произведите осмотр автомобиля у любого авторизованного ритейлера Toyota или в авторизованной ремонтной мастерской Toyota либо в надежной ремонтной мастерской.

## Изменение положений переключателя двигателя

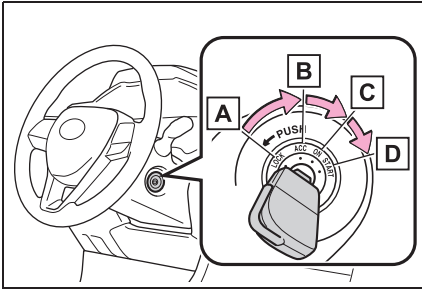

### A OFF (положение "LOCK")

Рулевое колесо заблокировано, и ключ можно извлечь. (Автомобили с автоматической трансмиссией или трансмиссией Multidrive: ключ можно извлечь только в том случае, если рычаг управления трансмиссией находится в положении P.)

### B ACC (положение "ACC")

Можно пользоваться некоторыми электрическими приборами, например аудиосистемой.

### C ON (положение "ON")

Можно пользоваться всеми электрическими приборами.

### D START (положение "START")

Служит для запуска двигателя.

### ■ Поворот ключа из положения ACC в положение OFF

- 1 Переведите рычаг управления трансмиссией в положение P (автоматическая трансмиссия или трансмиссия Multidrive) или N (механическая трансмиссия).
- 2 Нажмите на ключ и поверните его в положение OFF.

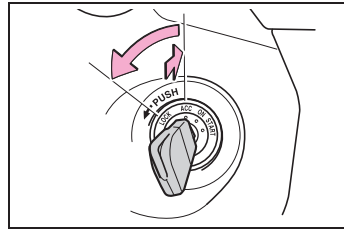

### ■ Функция напоминания о ключе

Если при открывании водительской двери ключ находится в переключателе двигателя в положении OFF или ACC, звучит сигнал, напоминающий о необходимости извлечь ключ.



### ПРЕДУПРЕЖДЕНИЕ

#### ■ Меры предосторожности во время движения

Не поворачивайте переключатель двигателя в положение OFF во время движения. Если возникла аварийная ситуация и необходимо выключить двигатель во время движения автомобиля, переведите переключатель двигателя только в положение ACC. При остановке двигателя во время движения автомобиля может произойти авария. (→стр. 672)



### ВНИМАНИЕ

#### ■ Во избежание разрядки аккумуляторной батареи

Не оставляйте переключатель двигателя в положении ACC или ON в течение длительного времени при неработающем двигателе.

## Переключатель двигателя (зажигания) (автомобили с интеллектуальной системой входа и запуска)

**Выполнение следующих операций, когда электронный ключ находится у Вас, приводит к запуску двигателя или изменению режимов переключателя двигателя.**

### Запуск двигателя

- 1 Потяните переключатель стояночного тормоза, чтобы убедиться в том, что автомобиль поставлен на стояночный тормоз. (→стр. 330)

Включается индикатор стояночного тормоза.

- 2 Убедитесь, что рычаг управления трансмиссией находится в положении P (автоматическая трансмиссия или трансмиссия Multidrive) или N (механическая трансмиссия).
- 3 Выжмите педаль тормоза (автоматическая трансмиссия или трансмиссия Multidrive) или педаль сцепления (ручная трансмиссия).

На многофункциональном дисплее

отображается значок  и сообщение.

Если он не отображается, запуск двигателя невозможен.

- 4 Нажимайте переключатель двигателя коротко и сильно.

При использовании переключателя двигателя достаточно одного кратковременного сильного нажатия. Нет необходимости нажимать и удерживать переключатель.

Двигатель проворачивается стартером до момента запуска, но не более 30 секунд.

Удерживайте нажатой педаль тормоза (автоматическая трансмиссия или трансмиссия Multidrive) или педаль сцепления (ручная трансмиссия), пока пуск двигателя не будет полностью завершен.

Двигатель может быть запущен из любого режима переключателя двигателя.

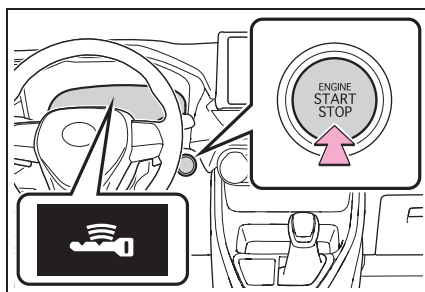

### ■ Если двигатель не запускается

- Возможно, не был отключен иммобилайзер двигателя. (→стр. 84) Обратитесь к любому авторизованному ритейлеру Toyota или в авторизованную ремонтную мастерскую Toyota либо в надежную ремонтную мастерскую.
- Если на многофункциональном дисплее отображается предупреждающее сообщение, относящееся к запуску, прочитайте его и следуйте приведенным в нем указаниям.

### ■ Если разряжена аккумуляторная батарея

Двигатель невозможно запустить при помощи интеллектуальной системы входа и запуска. См. стр. 724, чтобы повторно запустить двигатель.



### ■ Разрядка элемента питания электронного ключа

→стр. 146

### ■ Условия, влияющие на работу системы

→стр. 200

### ■ Примечание к функции входа

→стр. 201

### ■ Функция блокировки рулевого управления

- После перевода переключателя двигателя в положение OFF и открывания и закрывания дверей рулевое колесо блокируется функцией блокировки рулевого управления. При повторном использовании переключателя двигателя блокировка рулевого управления автоматически отменяется.
- Если блокировку рулевого управления не удастся снять, на многофункциональном дисплее отображается сообщение “Нажмите ENGINE, поворачивая рул. колесо в любом направлении”. Убедитесь, что рычаг управления трансмиссией установлен в положение P. Коротко и сильно нажмите переключатель двигателя, одновременно поворачивая рулевое колесо влево-вправо.

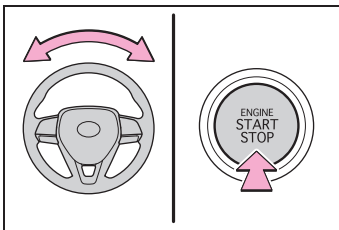

- Во избежание перегрева мотора блокировки рулевого управления его работа может быть приостановлена, если двигатель включается и выключается повторно в течение короткого промежутка времени. В этом случае воздержитесь от запуска двигателя. Приблизительно через 10 секунд мотор блокировки рулевого

управления возобновит работу.

### ■ Если обнаружена неисправность в интеллектуальной системе входа и запуска

Если на многофункциональном дисплее отображается сообщение “Неисправность интеллектуальной системы посадки и запуска.”, система может быть неисправна. Немедленно обратитесь для осмотра автомобиля к любому авторизованному ритейлеру Toyota или в авторизованную ремонтную мастерскую Toyota либо в надежную ремонтную мастерскую.

### ■ Элемент питания электронного ключа

→стр. 653

### ■ Использование переключателя двигателя

- Если не нажать на переключатель коротко и сильно, режим переключателя двигателя может не измениться или двигатель может не запуститься.
- Если попытаться заново запустить двигатель сразу после перевода выключателя двигателя в положение OFF, в некоторых случаях двигатель может не запуститься. После поворота переключателя двигателя в положение OFF подождите несколько секунд, прежде чем снова запускать двигатель.

### ■ Персональная настройка

Если интеллектуальная система входа и запуска отключена в персональных настройках, см. стр. 722.



### ПРЕДУПРЕЖДЕНИЕ

#### ■ При запуске двигателя

Всегда запускайте двигатель, находясь на сиденье водителя. При запуске двигателя ни в коем случае не нажимайте на педаль акселератора. Это может привести к аварии и, в результате, к смертельному исходу или тяжелым травмам.

**ПРЕДУПРЕЖДЕНИЕ****■ Меры предосторожности при движении**

В случае отказа двигателя во время движения не запирайте и не открывайте двери, пока автомобиль не будет безопасно и полностью остановлен. В такой ситуации активация блокировки рулевого управления может привести к аварии, влекущей за собой серьезную травму или смертельный исход.

**ВНИМАНИЕ****■ При запуске двигателя**

- Не допускайте высоких оборотов двигателя, пока он не прогрелся.
- Если возникают трудности при запуске двигателя или он часто глохнет, незамедлительно произведите осмотр автомобиля у любого авторизованного ритейлера Toyota или в авторизованной ремонтной мастерской Toyota либо в надежной ремонтной мастерской.

**■ Признаки неисправности переключателя двигателя**

Если переключатель двигателя работает не так, как обычно, например слегка залипает, он, возможно, неисправен. Немедленно обратитесь к любому авторизованному ритейлеру Toyota или в авторизованную ремонтную мастерскую Toyota либо в надежную ремонтную мастерскую.

**Выключение двигателя**

- 1 Полностью остановите автомобиль.
- 2 Если стояночный тормоз находится в ручном режиме, включите стояночный тормоз. (→стр. 330)

Убедитесь, что индикатор стояночного

тормоза горит.

- 3 Переведите рычаг управления трансмиссией в положение P (автоматическая трансмиссия или трансмиссия Multidrive) или N (механическая трансмиссия).
- 4 Нажимайте переключатель двигателя коротко и сильно.

Двигатель остановится, и панель приборов погаснет.

- 5 Отпустите педаль тормоза и проверьте, что на многофункциональном дисплее не отображается “Вспомог.” или “Зажиг.вкл”.

**ПРЕДУПРЕЖДЕНИЕ****■ Выключение двигателя в экстренных ситуациях**

- Если в экстренной ситуации во время движения автомобиля требуется выключить двигатель, нажмите и удерживайте переключатель двигателя более 2 секунд или кратковременно последовательно нажмите его не менее 3 раз. (→стр. 672)  
Однако прикасаться к переключателю двигателя во время движения следует только в экстренных ситуациях. Выключение двигателя во время движения не приведет к потере рулевого управления или управления торможением, но усилители этих систем работать не будут. Это затруднит рулевое управление и торможение, поэтому следует съехать на обочину и остановить автомобиль, как только представится возможность сделать это безопасным образом.



### ПРЕДУПРЕЖДЕНИЕ

- Если переключатель двигателя перемещается во время движения автомобиля, подается звуковой сигнал и на многофункциональном дисплее отображается предупреждение.
- При запуске двигателя после его экстренного выключения установите рычаг управления трансмиссией в положение N и нажмите переключатель двигателя коротко и сильно.

### Изменение режимов переключателя двигателя

Режимы можно изменять, нажимая переключатель двигателя при отпущенной педали тормоза (автоматическая трансмиссия или трансмиссия Multidrive) или педали сцепления (ручная трансмиссия). (Режим изменяется при каждом нажатии переключателя.)

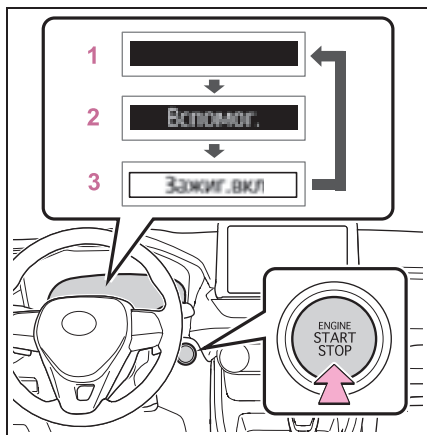

#### 1 OFF\*

Возможно использование аварийных сигналов.

Многофункциональный дисплей не отображается.

#### 2 ACC

Можно пользоваться некоторыми электрическими приборами, например аудиосистемой.

На многофункциональном дисплее отображается символ “Вспомог.”.

#### 3 ВКЛ.

Можно пользоваться всеми электрическими приборами.

На многофункциональном дисплее отображается символ “Зажиг.вкл”.

\*: Автомобили с автоматической трансмиссией или трансмиссией Multidrive: Если при выключении двигателя рычаг управления трансмиссией находится в положении, отличном от P, переключатель двигателя устанавливается в режим ACC, а не в режим OFF.

#### ■ Функция автоматического выключения питания

- ▶ Автомобили с автоматической трансмиссией или трансмиссией Multidrive

Если автомобиль остается в режиме ACC более 20 минут или в режиме ON (двигатель не работает) более часа с рычагом управления трансмиссией в положении P, переключатель двигателя автоматически переходит в режим выключения (OFF). Однако эта функция не может полностью предотвратить разрядку аккумуляторной батареи. Не оставляйте автомобиль с переключателем двигателя в режиме ACC или ON в течение длительного времени при неработающем двигателе.

- ▶ Автомобили с ручной трансмиссией  
Если автомобиль остается в режиме ACC более 20 минут или в режиме ON (двигатель не работает) более часа, переключатель двигателя автоматически

переходит в режим выключения (OFF). Однако эта функция не может полностью предотвратить разрядку аккумуляторной батареи. Не оставляйте автомобиль с переключателем двигателя в режиме ACC или ON в течение длительного времени при неработающем двигателе.



#### ВНИМАНИЕ

##### ■ Во избежание разрядки аккумуляторной батареи

- Не оставляйте переключатель двигателя в положении ACC или ON в течение длительного времени при неработающем двигателе.
- Если на многофункциональном дисплее отображается сообщение “Вспомог.” или “Зажиг.вкл”, переключатель двигателя не находится в положении OFF. Покидайте автомобиль после поворота переключателя двигателя в положение OFF.

#### Если при выключении двигателя рычаг управления трансмиссией находится в положении, отличном от P (автомобили с автоматической трансмиссией или трансмиссией Multidrive)

Если при выключении двигателя рычаг управления трансмиссией находится в положении, отличном от P, переключатель двигателя вместо состояния выключения (OFF) будет переведен в режим ACC. Для перевода переключателя в режим выключения (OFF) выполните следующие действия:

- 1 Убедитесь в том, что автомобиль поставлен на стояночный тормоз.

- 2 Переведите рычаг управления трансмиссией в положение P.
- 3 Убедитесь, что на многофункциональном дисплее отображается сообщение “Вспомог.”, затем нажмите переключатель двигателя коротко и сильно.
- 4 Убедитесь в том, что индикатор “Вспомог.” или “Зажиг.вкл” на многофункциональном дисплее погас.



#### ВНИМАНИЕ

##### ■ Во избежание разрядки аккумуляторной батареи

Не выключайте двигатель, когда рычаг управления трансмиссией находится в положении, отличном от положения P. Если двигатель выключен, когда рычаг управления трансмиссией находится в другом положении, переключатель двигателя не будет переведен в режим выключения OFF, а перейдет в режим ACC. Если автомобиль оставлен в режиме ACC, возможна разрядка аккумуляторной батареи.

## Автоматическая трансмиссия\*

\*: При наличии

**Выбирайте положение трансмиссии в зависимости от цели и ситуации.**

### Цели и функции положения трансмиссии

Положение рычага управления трансмиссией	Цель или функция
P	Парковка автомобиля/запуск двигателя
R	Задний ход
N	Нейтральное положение
D	Обычное движение * <sup>1, 2</sup>
S	Движение в режиме S* <sup>3</sup> (→стр. 318)

\*<sup>1</sup>: Переключение в положение D позволяет системе выбрать передачу, подходящую для условий движения. Перевод рычага управления трансмиссией в положение D рекомендуется для движения в нормальных условиях.

\*<sup>2</sup>: Только автомобили с подрулевыми переключателями передач: выбор диапазонов переключения в положении D позволяет правильно использовать торможение двигателем. (→стр. 318)

\*<sup>3</sup>: Выбор диапазонов передач с использованием режима S ограничивает верхний предел возможных диапазонов переключения

передач, управляет эффективностью торможения двигателем и предотвращает ненужные переключения на более высокую передачу.

■ При движении с включенным динамическим радарным круиз-контролем в полном диапазоне скоростей или круиз-контролем (при наличии)

Даже при выполнении следующих действий с целью включения торможения двигателем оно не будет активировано, поскольку динамический радарный круиз-контроль в полном диапазоне скоростей или круиз-контроль не будет отключен.

● При движении в режиме D\* или S — переключение на 7, 6, 5 или 4 передачу. (→стр. 318)

● При переключении режима движения на спортивный режим во время движения в положении D. (→стр. 475)

\*: Только автомобили с подрулевыми переключателями передач

■ Если на многофункциональном дисплее отображается сообщение “Высокая темп. трансмисс. жидкости. См. руководство для владельца.” (модели с полным приводом)

Обязательно вернитесь в режим движения D\* и снизьте скорость, уменьшив нажатие на педаль акселератора. Остановите автомобиль в безопасном месте, переведите рычаг управления трансмиссией в положение P и позвольте двигателю поработать на холостом ходу до исчезновения предупреждающего сообщения.

\*: Если в положении D был выбран какой-либо диапазон переключения (→стр. 318), вернитесь в обычный режим движения D. (Только автомобили с подрулевыми переключателями передач)

После исчезновения предупреждающего сообщения автомобиль вновь может двигаться.

Если предупреждающее сообщение не исчезает через некоторое время, для осмотра автомобиля обратитесь к любому авторизованному ритейлеру Toyota или в авторизованную ремонтную мастерскую Toyota либо в надежную ремонтную мастерскую.

#### ■ Предотвращение непреднамеренного начала движения (Drive-Start Control)

→стр. 289

#### ■ AI-SHIFT

Функция AI-SHIFT автоматически включает подходящую передачу в соответствии с манерой вождения водителя и условиями движения. Функция AI-SHIFT автоматически работает, когда рычаг управления трансмиссией находится в положении D. (При переключении рычага управления трансмиссией в положение S эта функция отключается.)



#### ПРЕДУПРЕЖДЕНИЕ

##### ■ При движении по скользкой дороге

Не используйте резкий разгон или резкое переключение передач. Резкое изменение оборотов двигателя при торможении двигателем может вызвать занос автомобиля и привести к аварии.

## Перемещение рычага управления трансмиссией

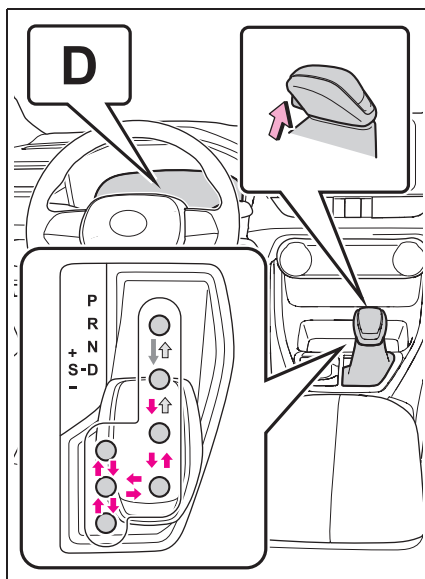

Когда переключатель

двигателя находится в режиме ON и педаль тормоза нажата\*, перемещайте рычаг управления трансмиссией, нажимая кнопку фиксатора на ручке переключения.



Перемещайте рычаг

управления трансмиссией, нажимая кнопку разблокировки переключения на ручке переключения.



Перемещайте рычаг

управления трансмиссией обычным образом.

Перед перемещением рычага управления трансмиссией между положениями P и D убедитесь в том, что автомобиль

неподвижен.

\*: Для вывода коробки передач автомобиля из положения Р необходимо нажать педаль тормоза до нажатия кнопки фиксатора. Если сначала нажать кнопку фиксатора, блокировка переключения не снимается.

### ■ Система блокировки переключения передач

Система блокировки переключения передач служит для предотвращения случайной работы рычага управления трансмиссией при запуске двигателя. Рычаг управления трансмиссией можно вывести из положения Р только тогда, когда переключатель двигателя находится в положении ON и нажаты педаль тормоза и кнопка фиксатора.

### ■ Если рычаг управления трансмиссией не удастся вывести из положения Р

Сначала проверьте, выжата ли педаль тормоза.

Если не удастся переместить рычаг управления трансмиссией даже при нажатых педали тормоза и кнопке фиксатора, возможна неисправность системы блокировки переключения передач. Немедленно обратитесь для осмотра автомобиля к любому авторизованному ритейлеру Toyota или в авторизованную ремонтную мастерскую Toyota либо в надежную ремонтную мастерскую.

В качестве чрезвычайной меры можно использовать следующие действия, чтобы получить возможность переключения рычага управления трансмиссией.

Отключение блокировки переключения передач:

- 1 Потяните переключатель стояночного тормоза, чтобы убедиться в том, что автомобиль поставлен на стояночный тормоз. (→стр. 330)
- 2 Переведите переключатель двигателя в положение OFF.

- 3 Нажмите педаль тормоза.
- 4 Приподнимите крышку с помощью отвертки с плоским жалом или подобного инструмента. Для того чтобы не повредить крышку, оберните жало отвертки тканью.

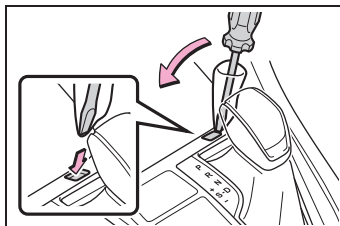

- 5 Нажав и удерживая нажатой кнопку отмены блокировки переключения передач, нажмите кнопку фиксатора на рычаге управления трансмиссией. Рычаг управления трансмиссией можно перемещать, когда нажаты обе кнопки.

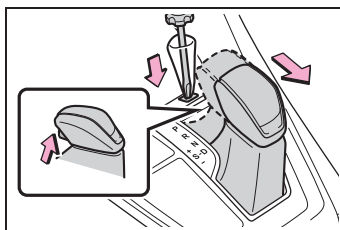

### ПРЕДУПРЕЖДЕНИЕ

#### ■ Во избежание аварии при отключении блокировки переключения передач

Перед нажатием кнопки отмены блокировки переключения передач обязательно включите стояночный тормоз и нажмите педаль тормоза.

Если во время нажатия кнопки отмены блокировки переключения передач вместо педали тормоза случайно нажата педаль акселератора и рычаг управления трансмиссией выведен из положения Р, автомобиль может внезапно начать двигаться, что может привести к аварии и, как следствие, к серьезным травмам или к смертельному исходу.

### Выбор режима движения и режима движения по снегу (при наличии)

→стр. 475, 482

### Выбор диапазона переключения передач в положении D (автомобили с подрулевыми переключателями передач)

Для движения с использованием временно выбранного диапазона переключения передач нажмите подрулевой переключатель передач “-”. После этого можно выбирать диапазон переключения передач с помощью подрулевых переключателей передач “-” и “+”. Изменение диапазонов передач позволяет запретить использование высших передач, что исключает переход на высшие передачи и позволяет выбирать величину тормозного усилия при торможении двигателем.

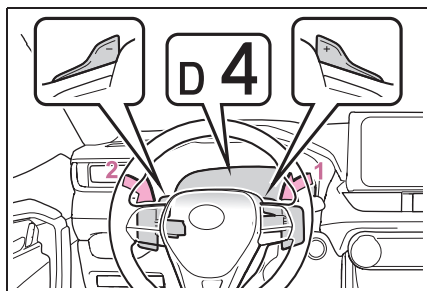

- 1 Переключение на более высокую передачу
- 2 Переключение на более низкую передачу

Выбранный диапазон переключения передач, от D1 до D8, отображается на многофункциональном дисплее.

### ■ Диапазоны переключения передач и их функции

- Можно выбрать один из 8 уровней усилия ускорения или торможения двигателем.
- Меньший диапазон переключения передач обеспечивает более эффективное усилие ускорения или торможение двигателем, чем больший диапазон; при этом также возрастают обороты двигателя.

### ■ Предупреждающий звуковой сигнал ограничения переключения на пониженную передачу

В целях повышения безопасности движения и улучшения характеристик управляемости иногда переключение на более низкую передачу может быть запрещено. В некоторых обстоятельствах переключение на более низкую передачу невозможно даже при использовании подрулевого переключателя передач. (Предупреждающий звуковой сигнал подается два раза.)

### ■ Автоматическое отключение выбора диапазона передач в положении D

Выбор диапазона переключения передач в положении D отключается в следующих ситуациях:

- При остановке автомобиля
- Если педаль акселератора удерживается нажатой дольше определенного времени
- Рычаг управления трансмиссией переведен в положение, отличающееся от положения D
- Когда в течение некоторого времени удерживается нажатым подрулевой переключатель передач “+”

### Изменение диапазонов переключения передач в режиме S

При перемещении рычага управления трансмиссией в



положение S этот рычаг или подрулевые переключатели передач (при наличии) можно использовать следующим образом:

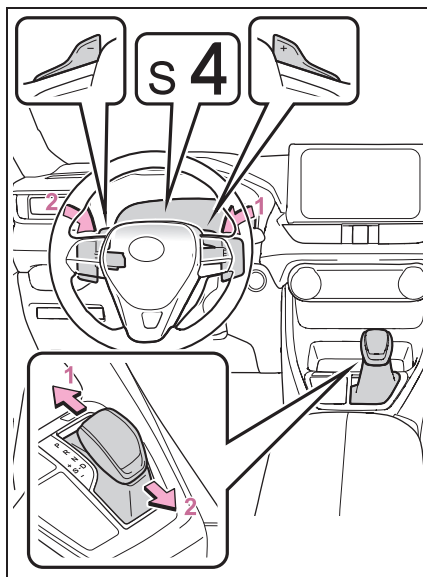

- 1 Переключение на более высокую передачу
- 2 Переключение на более низкую передачу

Выборный диапазон переключения передач, от S1 до S8, отображается на многофункциональном дисплее.

Исходный диапазон переключения передач в режиме S автоматически устанавливается равным 4, 5 или 6 в зависимости от скорости автомобиля. Однако, если при нахождении рычага управления трансмиссии в положении D была использована функция AI-SHIFT, то может быть выбран исходный диапазон 3.

#### ■ Режим S

- Можно выбрать один из 8 уровней усилия ускорения или торможения

двигателем.

- Меньший диапазон переключения передач обеспечивает более эффективное усилие ускорения или торможение двигателем, чем больший диапазон; при этом также возрастают обороты двигателя.
- Для предотвращения работы двигателя на слишком высоких оборотах возможно автоматическое переключение на повышенную передачу.
- Для защиты автоматической трансмиссии используется функция, которая автоматически выбирает более высокий диапазон переключения передач при высокой температуре жидкости.
- Если установлен диапазон переключения 7 или ниже, то переводом рычага управления трансмиссией в положение "+" можно установить диапазон переключения 8.

#### ■ Предупреждающий звуковой сигнал ограничения переключения на пониженную передачу

В целях повышения безопасности движения и улучшения характеристик управляемости иногда переключение на более низкую передачу может быть запрещено. В некоторых случаях переключение на пониженную передачу невозможно даже при изменении положения рычага управления трансмиссией или использовании подрулевых переключателей передач (при наличии). (Предупреждающий звуковой сигнал подается два раза.)

#### ■ Если индикатор "S" не включается или индикатор "D" горит даже после перевода рычага управления трансмиссией в положение S

Это может указывать на неисправность в автоматической трансмиссии. Немедленно обратитесь для осмотра автомобиля к любому авторизованному ритейлеру Toyota или в авторизованную ремонтную мастерскую Toyota либо в надежную ремонтную мастерскую. (В таком случае трансмиссия работает так, как если бы рычаг управления

трансмиссией находился в положении D.)

## Бесступенчатая трансмиссия Multidrive\*

\*: При наличии

**Выбирайте положение трансмиссии в зависимости от цели и ситуации.**

### Цели и функции положения трансмиссии

Положение трансмиссии	Цель или функция
P	Парковка автомобиля/запуск двигателя
R	Задний ход
N	Нейтральное положение
D	Обычное движение <sup>*1, 2</sup>
M	Движение в 10-скоростном спортивном последовательном shiftmatic-режиме <sup>*3</sup> (→стр. 324)

<sup>\*1</sup>: Чтобы уменьшить расход топлива и снизить уровень шума, переведите рычаг управления трансмиссией в положение D для обычного движения.

<sup>\*2</sup>: Только автомобили с подрулевыми переключателями передач: Выбор ступени трансмиссии в положении D позволяет правильно использовать торможение двигателем. (→стр. 323)

<sup>\*3</sup>: Выбор ступени трансмиссии при использовании положения M позволяет выбрать подходящую эффективность торможения двигателем с помощью рычага управления трансмиссией.

### ■ Отказоустойчивое управление Multidrive

Система обнаруживает заданные неисправные компоненты (все электромагнитные клапаны, которые реализуют функцию переключения) с помощью системы бортовой диагностики и запускает отказоустойчивые механизмы, такие как ограничение функции переключения или управление передаточным числом трансмиссии. В этом случае загорается индикатор неисправности.

### ■ При движении с включенным динамическим радарным круиз-контролем в полном диапазоне скоростей или круиз-контролем (при наличии)

Даже при переключении на спортивный режим во время движения в режиме D с целью включения торможения двигателем оно не будет активировано, поскольку динамический радарный круиз-контроль в полном диапазоне скоростей или круиз-контроль не будет отключен. (→стр. 475)

### ■ Если на многофункциональном дисплее отображается сообщение “Высокая тем-пература трансмис. масла. Оста-новитесь в безоп. месте. См. рук-во.”

Обязательно вернитесь в режим движения D\* и снизьте скорость, уменьшив нажатие на педаль акселератора. Остановите автомобиль в безопасном месте, переведите рычаг управления трансмиссией в положение P и позвольте двигателю поработать на холостом ходу до исчезновения предупреждающего сообщения.

\*: Если в положении D был выбран какой-либо диапазон переключения (→стр. 323), вернитесь в обычный режим движения D. (Только автомобили с подрулевыми переключателями передач)

После исчезновения предупреждающего сообщения автомобиль вновь может двигаться.

Если предупреждающее сообщение не исчезает через некоторое время, для осмотра автомобиля обратитесь к любому авторизованному ритейлеру Toyota или в авторизованную ремонтную мастерскую Toyota либо в надежную ремонтную мастерскую.

### ■ Предотвращение непреднамеренного начала движения (Drive-Start Control)

→стр. 289

### ■ G AI-SHIFT

Функция G AI-SHIFT автоматически включает подходящую передачу для спортивной манеры вождения в соответствии с действиями водителя и условиями движения. Функция G AI-SHIFT автоматически включается при установке рычага управления трансмиссией в положение D и выборе спортивного режима движения. (При выборе обычного режима или переводе рычага управления трансмиссией в положение M эта функция отменяется.)



### ПРЕДУПРЕЖДЕНИЕ

#### ■ При движении по скользкой дороге

Не используйте резкий разгон или резкое переключение передач. Резкое изменение оборотов двигателя при торможении двигателем может вызвать занос автомобиля и привести к аварии.

## Перемещение рычага управления трансмиссией

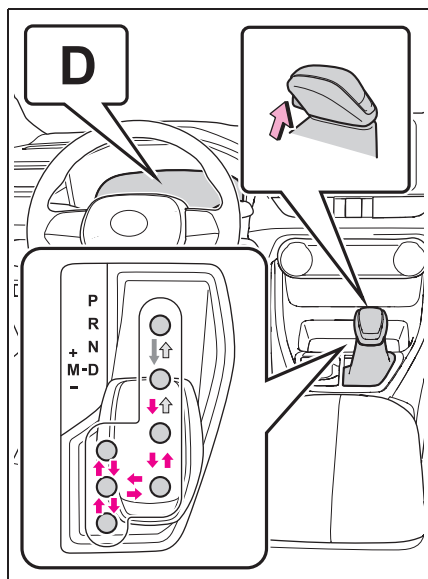

Когда переключатель

двигателя находится в режиме ON и педаль тормоза нажата\*, перемещайте рычаг управления трансмиссией, нажимая кнопку фиксатора на ручке переключения.



Перемещайте рычаг

управления трансмиссией, нажимая кнопку разблокировки переключения на ручке переключения.



Перемещайте рычаг

управления трансмиссией обычным образом.

Перед перемещением рычага управления трансмиссией между положениями P и D убедитесь в том, что автомобиль

неподвижен.

\*: Для вывода коробки передач автомобиля из положения P необходимо нажать педаль тормоза до нажатия кнопки фиксатора. Если сначала нажать кнопку фиксатора, блокировка переключения не снимается.

### ■ Система блокировки переключения передач

Система блокировки переключения передач служит для предотвращения случайной работы рычага управления трансмиссией при запуске двигателя.

Рычаг управления трансмиссией можно вывести из положения P только тогда, когда переключатель двигателя находится в положении ON и нажаты педаль тормоза и кнопка фиксатора.

### ■ Если рычаг управления трансмиссией не удается вывести из положения P

Сначала проверьте, выжата ли педаль тормоза.

Если не удастся переместить рычаг управления трансмиссией даже при нажатых педали тормоза и кнопке фиксатора, возможна неисправность системы блокировки переключения передач. Немедленно обратитесь для осмотра автомобиля к любому авторизованному ритейлеру Toyota или в авторизованную ремонтную мастерскую Toyota либо в надежную ремонтную мастерскую.

В качестве чрезвычайной меры можно использовать следующие действия, чтобы получить возможность переключения рычага управления трансмиссией.

Отключение блокировки переключения передач:

- 1 Потяните переключатель стояночного тормоза, чтобы убедиться в том, что автомобиль поставлен на стояночный тормоз. (→стр. 330)
- 2 Переведите переключатель двигателя в положение OFF.

- 3 Нажмите педаль тормоза.
- 4 Приподнимите крышку с помощью отвертки с плоским жалом или подобного инструмента.  
Для того чтобы не повредить крышку, оберните жало отвертки тканью.

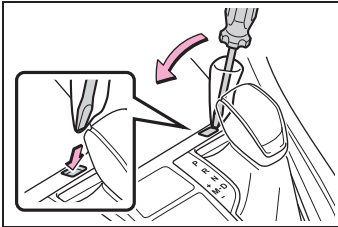

- 5 Нажав и удерживая нажатой кнопку отмены блокировки переключения передач, нажмите кнопку фиксатора на рычаге управления трансмиссией. Рычаг управления трансмиссией можно перемещать, когда нажаты обе кнопки.

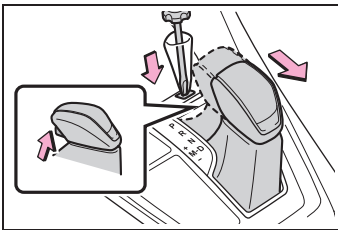

### ПРЕДУПРЕЖДЕНИЕ

#### ■ Во избежание аварии при отключении блокировки переключения передач

Перед нажатием кнопки отмены блокировки переключения передач обязательно включите стояночный тормоз и нажмите педаль тормоза.

Если во время нажатия кнопки отмены блокировки переключения передач вместо педали тормоза случайно нажата педаль акселератора и рычаг управления трансмиссией выведен из положения P, автомобиль может внезапно начать двигаться, что может привести к аварии и, как следствие, к серьезным травмам или к смертельному исходу.

### Выбор режима движения и режима движения по снегу (при наличии)

→стр. 475, 482

### Временное включение режима выбора ступени трансмиссии в положении D (автомобили с подрулевыми переключателями передач)

Для вождения во временном режиме выбора ступеней трансмиссии используйте подрулевые переключатели передач “-” и “+”. После этого можно выбирать ступени трансмиссии с помощью подрулевых переключателей передач “-” и “+”. Выбирая ступень трансмиссии подрулевыми переключателями, можно контролировать эффективность торможения двигателем.

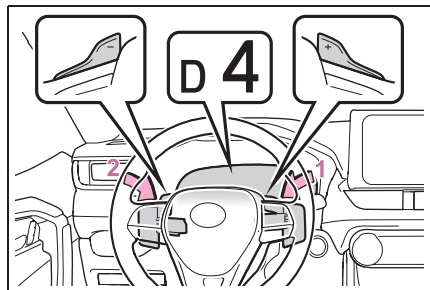

- 1 Переключение на более высокую передачу
- 2 Переключение на более низкую передачу

На приборах отображается выбранная ступень трансмиссии, от D1 до D10.

#### ■ Функции диапазонов переключения передач

- Можно выбрать один из 10 уровней

усилия ускорения или торможения двигателем.

- Более низкая передача обеспечивает более эффективное усилие ускорения или торможения двигателем, чем более высокая передача; при этом также возрастают обороты двигателя.

#### ■ Предупреждающий звуковой сигнал ограничения переключения на пониженную передачу

В целях повышения безопасности движения и улучшения характеристик управляемости иногда переключение на более низкую передачу может быть запрещено. В некоторых обстоятельствах переключение на более низкую передачу невозможно даже при использовании подрулевого переключателя передач. (Предупреждающий звуковой сигнал подается два раза.)

#### ■ Автоматическое отключение выбора ступени трансмиссии в положении D

Выбор ступени трансмиссии в положении D отключается в следующих ситуациях:

- При остановке автомобиля
- Если педаль акселератора удерживается нажатой дольше определенного времени в пределах одной передачи
- Педаль акселератора нажата резко и сильно
- Рычаг управления трансмиссией переведен в положение, отличающееся от положения D
- Когда в течение некоторого времени удерживается нажатым подрулевой переключатель передач “+”

### Переключение ступеней трансмиссии в режиме M

Для переключения в 10-скоростной спортивный последовательный shiftmatic-режим переместите рычаг управления трансмиссией в положение M. После этого можно переключать ступени трансмиссии с

помощью рычага управления трансмиссией или подрулевых переключателей передач (при наличии), что позволяет двигаться на выбранной ступени трансмиссии.

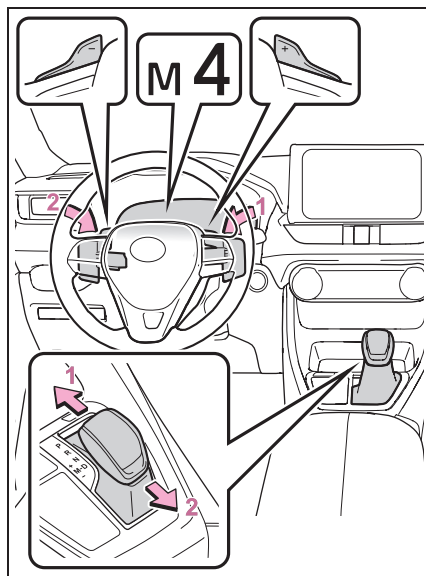

- 1 Переключение на более высокую передачу
- 2 Переключение на более низкую передачу

При каждом перемещении рычага управления трансмиссией или нажатии подрулевого переключателя передач (при наличии) производится переключение на одну передачу.

На приборах отображается выбранная ступень трансмиссии, от M1 до M10.

Однако даже когда рычаг управления трансмиссией находится в положении M, передачи будут автоматически переключаться, если обороты двигателя становятся слишком высокими или низкими.

так, как если бы рычаг управления трансмиссией находился в положении D.)

#### ■ **Функции диапазонов переключения передач**

- Можно выбрать один из 10 уровней усилия ускорения или торможения двигателем.
- Более низкая передача обеспечивает более эффективное усилие ускорения или торможение двигателем, чем более высокая передача; при этом также возрастают обороты двигателя.

#### ■ **Автоматический выбор передачи, когда автомобиль остановлен после движения с рычагом управления трансмиссией в положении M**

- При остановке автомобиля трансмиссия автоматически перейдет на 1-ю ступень.
- 1-я ступень выбирается автоматически, когда автомобиль опять начинает двигаться вперед.
- При остановке автомобиля выбирается 1.

#### ■ **Предупреждающий звуковой сигнал ограничения переключения на пониженную передачу**

В целях повышения безопасности движения и улучшения характеристик управляемости иногда переключение на более низкую передачу может быть запрещено. В некоторых случаях переключение на пониженную передачу невозможно даже при изменении положения рычага управления трансмиссией или использовании подрулевого переключателя передач (при наличии). (Предупреждающий звуковой сигнал подается два раза.)

#### ■ **Если индикатор “M” не включается или индикатор “D” горит даже после перевода рычага управления трансмиссией в положение M**

Это может указывать на неисправность в системе трансмиссии. Немедленно обратитесь для осмотра автомобиля к любому авторизованному ритейлеру Toyota или в авторизованную ремонтную мастерскую Toyota либо в надежную ремонтную мастерскую.

(В таком случае трансмиссия работает

## Ручная трансмиссия\*

\*: При наличии

### Инструкции по использованию

#### ■ Перемещение рычага управления трансмиссией

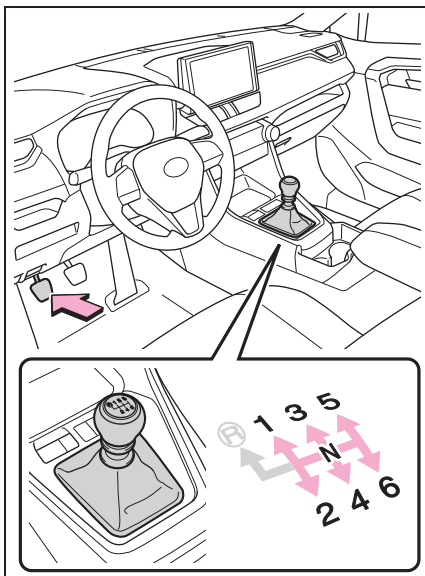

- 1 Сильно нажмите педаль сцепления.
- 2 Переведите рычаг управления трансмиссией в положение требуемой передачи.

Обязательно переключайте ступени трансмиссии последовательно.

- 3 Постепенно отпустите педаль сцепления.

#### ■ Перевод рычага управления трансмиссией в положение R

Поднимите кольцо и, удерживая его поднятым, переместите рычаг переключения передач в положение

R.

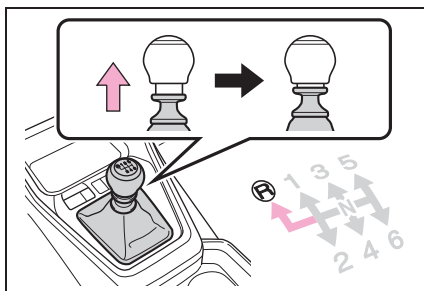

#### ■ Максимально допустимая скорость при переключении на более низкие передачи

Соблюдайте следующие правила переключения на более низкую передачу во избежание работы двигателя на повышенных оборотах.

► Автомобили с шинами 225/65R17

Положение трансмиссии	Максимальная скорость
1	52 км/ч
2	100 км/ч
3	150 км/ч

► Автомобили с шинами 225/60R18

Положение трансмиссии	Максимальная скорость
1	53 км/ч
2	101 км/ч
3	152 км/ч

► Автомобили с шинами 235/55R19

Положение трансмиссии	Максимальная скорость
1	54 км/ч
2	103 км/ч
3	155 км/ч





## ВНИМАНИЕ

■ Во избежание повреждения автомобиля

При переключении передач соблюдайте следующие меры предосторожности. Несоблюдение этих мер может привести к повреждению двигателя, ручной трансмиссии и/или сцепления.

- Устанавливая рычаг управления трансмиссией в положение R, обязательно выжимайте сцепление.

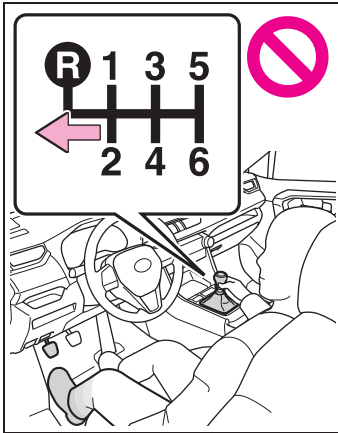

- Не поднимайте круглую секцию, кроме как для перевода рычага в положение R.
- Переводите рычаг управления трансмиссией в положение R, только когда автомобиль находится в неподвижном состоянии.
- Не кладите руку на рычаг управления трансмиссией и не держите рычаг, когда вы не переключаете передачу.
- Чтобы не превысить обороты двигателя сверх допустимых, обязательно переключайте передачи только последовательно.
- Не отпускайте педаль сцепления слишком резко.

## iMT (интеллектуальная ручная трансмиссия)

iMT оптимально контролирует обороты двигателя в соответствии с тем, как водитель использует педаль сцепления и рычаг управления трансмиссией, помогая переключать передачи более плавно. Кроме того, при использовании педали сцепления трансмиссия iMT помогает уменьшить рывок при переключении, упрощая переключение при движении по извилистым дорогам или на подъеме.

Нажмите переключатель "iMT".

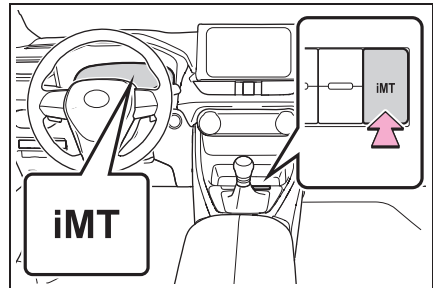

Загорится зеленый индикатор "iMT". Для отмены iMT нажмите этот переключатель еще раз.

### ■ При изменении режима движения

В следующих ситуациях трансмиссия iMT будет работать, даже если переключатель "iMT" не нажат.

- Если установлен спортивный режим движения. (→стр. 475)
- Модели с полным приводом: Если для системы Multi-terrain Select выбран режим Mud & Sand (Грязь и песок) или Rock & Dirt (Камни и грязь). (→стр. 478)

Для отмены iMT нажмите переключатель "iMT".

### ■ Режим iMT может не работать в следующих случаях

В указанных ниже случаях iMT может не работать.

Однако это не является признаком неисправности.

- Педаль сцепления не выжата полностью.
- Педаль сцепления выжата не полностью, например если нога не убрана с педали сцепления\*.
- Переключение выполняется после свободного качения автомобиля с рычагом управления трансмиссией в положении N.
- Рычаг управления трансмиссией не используется в течение длительного времени после нажатия педали сцепления.

\*: Если после перемещения рычага управления трансмиссией нога не была полностью снята с педали сцепления, система iMT может не работать и оптимальное управление оборотами двигателя при следующем переключении передачи может не выполняться. Чтобы включить iMT, полностью отпустите педаль сцепления, затем снова нажмите ее перед использованием рычага управления трансмиссией.

### ■ Если индикатор “iMT” горит желтым цветом

Система iMT может быть временно недоступна или неисправна. Для осмотра автомобиля обращайтесь к любому авторизованному ритейлеру Toyota или в авторизованную ремонтную мастерскую Toyota либо в надежную ремонтную мастерскую.



### ПРЕДУПРЕЖДЕНИЕ

#### ■ Ограничения на использование iMT

iMT не является системой, защищающей от ошибок при управлении трансмиссией и от превышения оборотов двигателя.

В зависимости от ситуации iMT может работать неправильно и положение трансмиссии может меняться не плавно. Нельзя слишком полагаться на iMT - это может привести к аварии.

### Выбор режима движения и режима движения по снегу (при наличии)

→стр. 475, 482

### Индикатор переключения передачи (при наличии)

Индикатор переключения передачи помогает водителю снизить расход топлива и уменьшить вредные выбросы в окружающую среду в пределах возможностей двигателя.

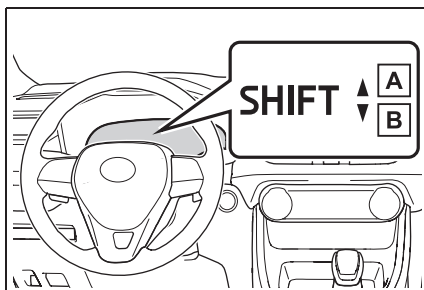

**A** Переключение на более высокую передачу

**B** Переключение на более низкую передачу

### ■ Индикатор переключения передачи (при наличии)

Индикатор переключения передачи может не отображаться, если нога водителя находится на педали сцепления.

### ■ При движении с отображением индикатора переключения передач (при наличии)

Не позволяйте автомобилю катиться вперед, когда рычаг управления трансмиссией находится в положении N.



### ПРЕДУПРЕЖДЕНИЕ

#### ■ Индикатор переключения передачи (при наличии)

В целях безопасности водителю не следует смотреть только на дисплей. Смотрите на дисплей, только когда это безопасно с учетом реальных условий движения. В противном случае можно попасть в аварию.

## Рычаг указателей поворота

### Инструкции по использованию

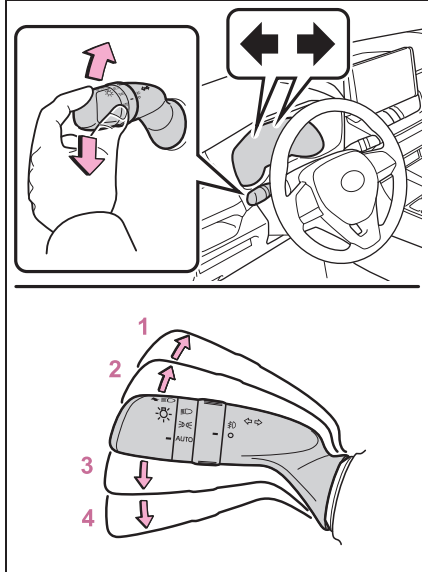

- 1 Правый поворот
- 2 Смена полосы движения вправо (переместите рычаг на часть хода и отпустите его)
- 3 Смена полосы движения влево (переместите рычаг на часть хода и отпустите его)
- 4 Левый поворот

Указатели правого поворота мигают 3 раза.

Указатели левого поворота мигают 3 раза.

### ■ Указатели поворота могут использоваться, когда

Переключатель двигателя находится в положении ON.

- Если индикатор мигает быстрее, чем обычно

Проверьте, не перегорела ли лампа в передних или задних указателях поворота.

- Если сигналы поворота перестают мигать до того, как будет произведена смена полосы движения

Снова переместите рычаг.

- Чтобы прекратить мигание сигналов поворота при перестроении

Нажмите рычаг в противоположном направлении.

## Стояночный тормоз

Стояночный тормоз может включаться и выключаться автоматически или вручную. В автоматическом режиме постановка на стояночный тормоз и снятие со стояночного тормоза производится автоматически в зависимости от положения рычага управления трансмиссией. Кроме того, в автоматическом режиме автомобиль можно поставить на стояночный тормоз и снять со стояночного тормоза вручную.

## Инструкции по использованию

- Использование ручного режима

Стояночный тормоз может включаться и выключаться вручную.

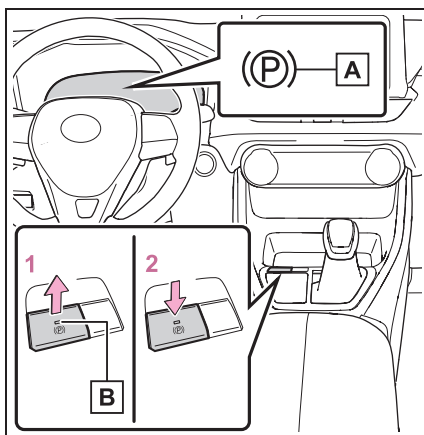

**A** Индикатор стояночного тормоза

**B** Индикатор переключателя стояночного тормоза

**1** Потяните переключатель для включения стояночного тормоза.

Загораются индикатор стояночного тормоза и индикатор переключателя стояночного тормоза.

В случае непредвиденной ситуации и необходимости включения стояночного тормоза во время движения нажмите и удерживайте нажатым переключатель стояночного тормоза.

**2** Нажмите переключатель для снятия со стояночного тормоза.

- Нажмите переключатель стояночного тормоза при нажатой педали тормоза.
- Функция автоматического снятия со стояночного тормоза (→стр. 332)

Убедитесь в том, что индикатор стояночного тормоза и индикатор переключателя стояночного тормоза погасли.

Если индикатор стояночного тормоза горит и индикатор переключателя стояночного тормоза мигает, снова нажмите переключатель. (→стр. 690)

### ■ Включение автоматического режима

Когда автомобиль остановлен, потяните и удерживайте переключатель стояночного тормоза, пока не будет подан звуковой сигнал и на многофункциональном дисплее

не отобразится сообщение **A** (автомобили с автоматической трансмиссией или трансмиссией Multidrive) или не выключится

индикатор EPB OFF **B** (автомобили с ручной трансмиссией).

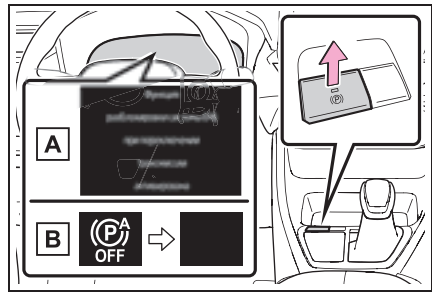

Когда включен автоматический режим, стояночный тормоз работает следующим образом.

- ▶ Автомобили с автоматической трансмиссией или трансмиссией Multidrive
  - Когда рычаг управления трансмиссией выводится из положения P, автомобиль снимается со стояночного тормоза и индикатор стояночного тормоза и индикатор переключателя стояночного тормоза гаснут.
  - Когда рычаг управления трансмиссией переводится в положение P, автомобиль устанавливается на стояночный тормоз и загораются индикатор стояночного тормоза и индикатор переключателя стояночного тормоза.

Перемещайте рычаг управления трансмиссией, когда автомобиль остановлен и нажата педаль тормоза.

- ▶ Автомобили с ручной трансмиссией

Когда двигатель выключен, включается стояночный тормоз и загораются индикатор стояночного тормоза и индикатор переключателя стояночного тормоза.

### ■ Выключение автоматического режима

При остановленном автомобиле и нажатой педали тормоза нажмите и удерживайте переключатель стояночного тормоза до тех пор, пока не будет подан звуковой сигнал и на многофункциональном дисплее не

отобразится сообщение **A** (автомобили с автоматической трансмиссией или трансмиссией Multidrive) или не выключится

индикатор Auto EPB OFF **B** (автомобили с ручной трансмиссией).

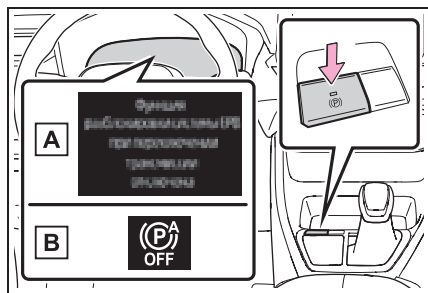

### ■ Управление стояночным тормозом

- Если переключатель двигателя не находится в положении ON, автомобиль невозможно снять со стояночного тормоза с помощью переключателя стояночного тормоза.
- Если переключатель двигателя не находится в состоянии ON, автоматический режим (автоматическая постановка на стояночный тормоз и снятие со стояночного тормоза) недоступен.

### ■ Функция автоматического снятия со стояночного тормоза

Стояночный тормоз автоматически отпускается при медленном нажатии педали акселератора в следующих условиях:

- Дверь водителя закрыта.
- Водитель пристегнул ремень

безопасности.

- Рычаг управления трансмиссией находится в положении движения вперед или назад.
- Индикатор неисправности или контрольная лампа тормозной системы не горит

Если функция автоматического отключения не сработала, снимите автомобиль со стояночного тормоза вручную.

### ■ Если на многофункциональном дисплее отображается сообщение “Стояночный тормоз временно недоступен”

В случае многократного переключения стояночного тормоза в течение короткого периода времени система может ограничить работу, чтобы предотвратить перегрев. В таком случае воздержитесь от использования стояночного тормоза. Обычная работа возобновится приблизительно через 1 минуту.

### ■ Если на многофункциональном дисплее отображается сообщение “Стояночный тормоз недоступен”

Нажмите переключатель стояночного тормоза. Если сообщение не исчезает после нескольких нажатий на переключатель, возможна неисправность в системе. Для осмотра автомобиля обращайтесь к любому авторизованному ритейлеру Toyota или в авторизованную ремонтную мастерскую Toyota либо в надежную ремонтную мастерскую.

### ■ Звук работы стояночного тормоза

При срабатывании стояночного тормоза может быть слышен звук работы электродвигателя (жужжание). Это не является признаком неисправности.

### ■ Индикатор стояночного тормоза

- В зависимости от положения или режима переключателя двигателя индикатор стояночного тормоза загорится и будет гореть так, как описано ниже.  
ON: горит до снятия со стояночного тормоза.

Не ON: горит приблизительно 15 секунд.

- Когда переключатель двигателя выключается при установленном стояночном тормозе, индикатор стояночного тормоза продолжает гореть приблизительно 15 секунд. Это не является признаком неисправности.

#### ■ При неисправности переключателя стояночного тормоза

Автоматический режим (автоматическая постановка на стояночный тормоз и снятие со стояночного тормоза) включится автоматически.

#### ■ Парковка автомобиля

→стр. 287

#### ■ Предупреждающий сигнал включения стояночного тормоза

Если автомобиль движется с включенным ручным тормозом, подается звуковой сигнал. На многофункциональном дисплее отображается сообщение “Включен стояночный тормоз” (когда скорость автомобиля достигла 5 км/ч).

#### ■ Если загорается контрольная лампа тормозной системы

→стр. 682

#### ■ Использование в зимнее время

→стр. 495



#### ПРЕДУПРЕЖДЕНИЕ

##### ■ При парковке автомобиля

Не оставляйте детей одних в автомобиле. Ребенок может случайно отключить стояночный тормоз, в результате чего возникнет опасность движения автомобиля, что может привести к аварии и в результате — к тяжелым травмам или смертельному исходу.

#### ■ Переключатель стояночного тормоза

Не размещайте никакие предметы рядом с переключателем стояночного тормоза. Предметы могут нажать на переключатель и вызвать неожиданное срабатывание стояночного тормоза.



#### ВНИМАНИЕ

##### ■ При парковке автомобиля

Перед тем как покинуть автомобиль, переведите рычаг управления трансмиссией в положение P, поставьте автомобиль на стояночный тормоз и убедитесь в том, что автомобиль стоит неподвижно.

##### ■ В случае неисправностей системы

Остановите автомобиль в безопасном месте и проверьте предупреждающие сообщения.

##### ■ Если невозможно снять автомобиль со стояночного тормоза из-за неисправности

Движение на автомобиле при включенном стояночном тормозе приведет к перегреву деталей тормозной системы, что может отрицательно повлиять на эффективность торможения и увеличить износ тормозов. В этом случае немедленно обратитесь для осмотра автомобиля к любому авторизованному ритейлеру Toyota или в авторизованную ремонтную мастерскую Toyota либо в надежную ремонтную мастерскую.

## Автоматическая система удержания тормоза

**Автоматическая система удержания тормоза обеспечивает торможение, когда рычаг управления трансмиссией находится в положении движения вперед или N, система включена, а педаль тормоза нажата. Система отключает торможение при нажатии педали акселератора, когда рычаг управления трансмиссией находится в положении движения вперед, с целью более плавного старта.**

### Включение системы

Для включения системы удержания тормоза нажмите на переключатель. Загорается индикатор состояния ожидания автоматической системы удержания тормоза (зеленый) **A**. Пока система держит тормоза включенными, горит индикатор работы системы удержания тормоза (желтый) **B**.

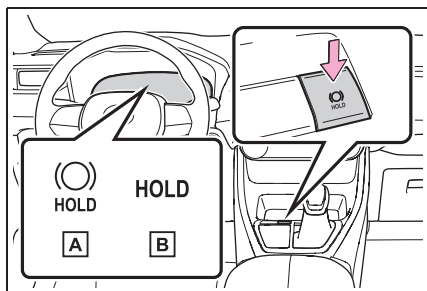

### Условия работы автоматической системы удержания тормоза

Автоматическую систему удержания тормоза невозможно включить в следующих условиях:

- Не закрыта дверь водителя.
- Водитель не пристегнул ремень безопасности.

При обнаружении какого-либо из указанных выше условий при включенной автоматической системе удержания тормоза система будет отключена, а индикатор состояния ожидания автоматической системы удержания тормоза погаснет. Кроме того, при обнаружении какого-либо из этих условий во время работы автоматической системы удержания тормоза подается предупреждающий звуковой сигнал и на многофункциональном дисплее отобразится предупреждение. В этом случае стояночный тормоз будет включен автоматически.

### Функция удержания тормоза

- Если педаль тормоза отпустить приблизительно на 3 минуты после включения автоматической системы удержания тормоза, стояночный тормоз включится автоматически. В этом случае подается предупреждающий сигнал и на многофункциональном дисплее высвечивается предупреждение.
- Для отключения системы во время применения торможения выжмите до упора педаль тормоза и повторно нажмите кнопку.
- Функция удержания тормоза может не удержать автомобиль на крутом склоне. В этой ситуации водителю может потребоваться применить тормоза. В этом случае будет подан звуковой сигнал и на многофункциональном дисплее отобразится информация о такой необходимости. Если на многофункциональном дисплее отображается предупреждающее сообщение, прочитайте его и следуйте приведенным в нем указаниям.



■ **Если стояночный тормоз включен автоматически во время работы автоматической системы удержания тормоза**

Для отключения стояночного тормоза выполните любое из следующих действий:

- Нажмите педаль акселератора. (Стояночный тормоз не выключается автоматически, если не пристегнут ремень безопасности.)
- Используйте переключатель стояночного тормоза при нажатой педали тормоза.

Убедитесь в том, что индикатор стояночного тормоза погас. (→стр. 330)

■ **Когда требуется проверка у авторизованного дилера Toyota, в авторизованной ремонтной мастерской Toyota или в любой надежной ремонтной мастерской**

Если выполняются условия работы системы удержания тормоза, но при нажатии переключателя автоматической системы удержания тормоза индикатор ожидания системы удержания тормоза (зеленый) не загорается, система может быть неисправна. Для осмотра автомобиля обращайтесь к любому авторизованному ритейлеру Toyota или в авторизованную ремонтную мастерскую Toyota либо в надежную ремонтную мастерскую.

■ **Если на многофункциональном дисплее отображается сообщение “Ошиб. BrakeHold Для деактив. нажм.пед. тормоза. Обр. к дилеру.” или “Неисправность функции BrakeHold. Обратитесь к дилеру.”**

Система может быть неисправна. Для осмотра автомобиля обращайтесь к любому авторизованному ритейлеру Toyota или в авторизованную ремонтную мастерскую Toyota либо в надежную ремонтную мастерскую.

■ **Предупреждающие сообщения и звуковые сигналы**

Предупреждающие сообщения и звуковые сигналы используются для индикации неполадки системы или предупреждения

водителя о необходимости соблюдения осторожности при вождении. Если на многофункциональном дисплее отображается предупреждающее сообщение, прочитайте его и следуйте приведенным в нем указаниям.

■ **Если индикатор системы удержания тормоза мигает**

→стр. 689



**ПРЕДУПРЕЖДЕНИЕ**

■ **Когда автомобиль находится на крутом склоне**

При использовании автоматической системы удержания тормоза на крутом склоне проявляйте осторожность. Функция удержания тормоза может не удержать автомобиль в такой ситуации.

■ **При остановке на скользкой дороге**

Система не может остановить автомобиль, когда превышена сила сцепления шин. Не используйте систему при остановке на скользкой дороге.



**ВНИМАНИЕ**

■ **При парковке автомобиля**

Автоматическая система удержания тормоза не предназначена для использования при парковке автомобиля на длительный период времени. Перевод переключателя двигателя в состояние выключения во время применения автоматической системы удержания тормоза может привести к отключению тормозов, что вызовет движение автомобиля. Перед использованием переключателя двигателя нажмите педаль тормоза, переведите рычаг управления трансмиссией в положение P (автомобили с автоматической трансмиссией или трансмиссией Multidrive) или N (автомобили с ручной трансмиссией) и включите стояночный тормоз.



## Переключатель света фар

Фарами можно управлять в ручном или автоматическом режиме.

## Включение фар

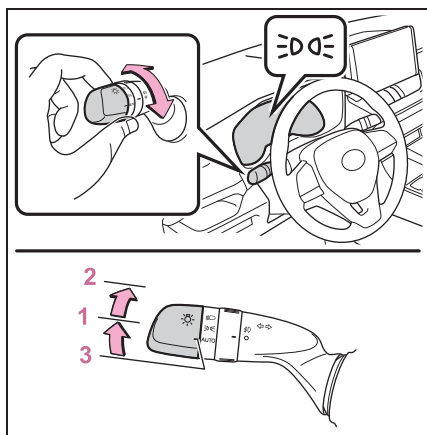
Переключатель  включает световые приборы следующим образом:



- 1  Включение передних габаритных и задних фонарей, фонарей освещения номерного знака и подсветки панели приборов.
- 2  Включение фар и всех вышеупомянутых световых приборов.
- 3  Автоматическое включение и выключение фар, дневных ходовых огней (→стр. 336) и всех вышеупомянутых световых приборов.

■ Режим AUTO можно использовать, когда

Переключатель двигателя находится в положении ON.

■ Система дневных ходовых огней

Для того чтобы автомобиль был более заметен для других водителей в дневное время суток, при запуске двигателя и снятии с ручного тормоза, когда переключатель света фар находится в

положении отключения или AUTO, автоматически включаются дневные ходовые огни. (Горят ярче, чем передние габаритные огни.) Дневные ходовые огни не предназначены для использования в ночное время.

■ Датчик управления фарами

Датчик не будет работать надлежащим образом, если он закрыт каким-либо предметом или на ветровое стекло наклеена какая-либо этикетка, препятствующая работе датчика. Это мешает датчику контролировать уровень освещенности и может привести к сбоям в работе системы автоматического управления фарами.

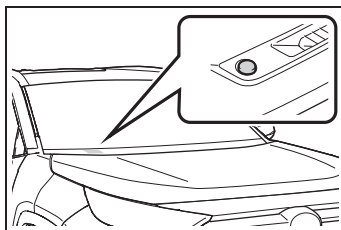

■ Система автоматического выключения света

► Тип А

Все световые приборы выключаются после перевода переключателя двигателя в положение ACC или OFF и открывания двери водителя.



Чтобы снова включить освещение, переведите переключатель двигателя в положение ON либо однократно переведите переключатель освещения

в положение AUTO, а затем верните его

в положение  или .

► Тип В

● Если переключатель освещения

находится в положении  или : фары и противотуманные фары отключаются после перевода переключателя двигателя в режим ACC или OFF.

● Если переключатель освещения

находится в положении AUTO: при установке переключателя двигателя в режим ACC или OFF фары и все световые приборы выключаются.

Чтобы снова включить освещение, переведите переключатель двигателя в положение ON либо однократно переведите переключатель освещения

в положение AUTO, а затем верните его

в положение  или .

■ **Звуковой сигнал напоминания о включенных фарах**

► Автомобили без интеллектуальной системы входа и запуска

Сигнал звучит в том случае, если при включенном освещении переключатель двигателя переводится в положение ACC или OFF, извлекается ключ и открывается дверь водителя.

► Автомобили с интеллектуальной системой входа и запуска

Сигнал звучит в том случае, если при включенном освещении переключатель двигателя переводится в положение ACC или OFF и при этом открывается дверь водителя.

■ **Система автоматической коррекции наклона света фар**

Наклон света фар автоматически корректируется в соответствии с числом пассажиров и условиями загрузки автомобиля, чтобы фары не ослепляли

водителей встречного транспорта.

■ **Функция экономии энергии аккумуляторной батареи**

► Тип А

Если фары и/или задние габаритные фонари горят, а переключатель двигателя выключен (положение OFF), во избежание разрядки аккумулятора автомобиля включится функция экономии энергии аккумулятора и приблизительно через 20 минут автоматически погасит все световые приборы.

При выполнении любого из следующих условий функция экономии энергии аккумуляторной батареи отключается, а потом вновь активируется. Все световые приборы отключаются автоматически через 20 минут после повторной активации функции экономии энергии аккумуляторной батареи:

● При работе переключателя света фар

● При открывании или закрывании двери

► Тип В

Во избежание разрядки аккумуляторной батареи, если переключатель освещения

находится в положении , а

переключатель двигателя переведен в положение OFF, включится функция экономии энергии аккумуляторной батареи и приблизительно через 20 минут автоматически погасит все световые приборы.

При выполнении любого из следующих условий функция экономии энергии аккумуляторной батареи отключается, а потом вновь активируется. Все световые приборы отключаются автоматически через 20 минут после повторной активации функции экономии энергии аккумуляторной батареи:

● При работе переключателя света фар

● При открывании или закрывании двери

- Если на многофункциональном дисплее отображается сообщение “Неисправность системы управл. фарами. Обратитесь к дилеру.”

Система может быть неисправна. Для осмотра автомобиля обращайтесь к любому авторизованному ритейлеру Toyota или в авторизованную ремонтную мастерскую Toyota либо в надежную ремонтную мастерскую.

#### ■ Персональная настройка

Можно изменять настройки (например, чувствительность датчика освещенности). (Персонально настраиваемые функции: →стр. 762)



#### ВНИМАНИЕ

#### ■ Во избежание разрядки аккумуляторной батареи

Когда двигатель выключен, не оставляйте световые приборы включенными дольше, чем это действительно необходимо.

### Включение фар дальнего света

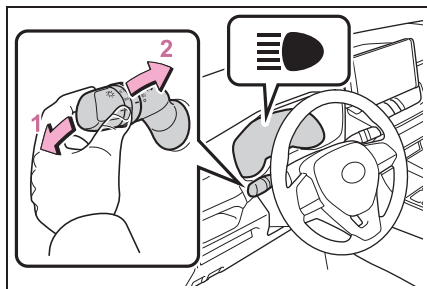

- 1 Чтобы перейти на дальний свет при включенном ближнем свете, переведите рычаг в направлении от себя.

Для выключения дальнего света переведите рычаг в среднее положение в направлении к себе.

- 2 Чтобы подать сигнал

кратковременным включением дальнего света, потяните рычаг на себя и отпустите его.

Сигнализировать дальним светом фар можно как при включенных, так и при выключенных фарах.

### Система продленной работы фар (при наличии)

Эта система позволяет на 30 секунд включить фары и передние габаритные огни, когда переключатель двигателя установлен в положение выключения OFF.

После того как переключатель двигателя переведен в положение OFF, а переключатель освещения находится в положении AUTO, потяните рычаг на себя и отпустите его.

Чтобы выключить световые приборы, потяните рычаг на себя и отпустите его.

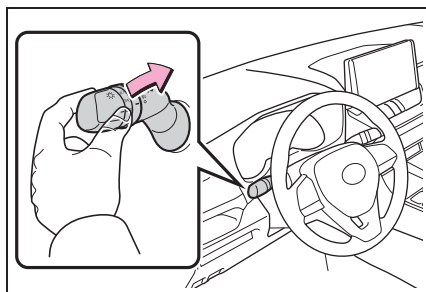

## АНВ (Automatic High Beam, Автоматический дальний свет фар)\*

\*: При наличии

Расположенная в автомобиле передняя камера используется системой автоматического дальнего света фар для оценки яркости уличного освещения, света от движущихся впереди автомобилей и т.п., чтобы автоматически требуемым образом включать и выключать дальний свет фар.



### ПРЕДУПРЕЖДЕНИЕ

#### ■ Ограничения системы автоматического дальнего света фар

Не полагайтесь полностью на систему автоматического дальнего света фар. Всегда соблюдайте меры безопасности при вождении, следя за окружающей обстановкой, и при необходимости включайте или выключайте дальний свет фар вручную.

#### ■ Для предотвращения неправильной работы системы автоматического дальнего света фар

Не перегружайте автомобиль.

## Включение системы автоматического дальнего света фар

- 1 Нажмите переключатель автоматического дальнего света фар.

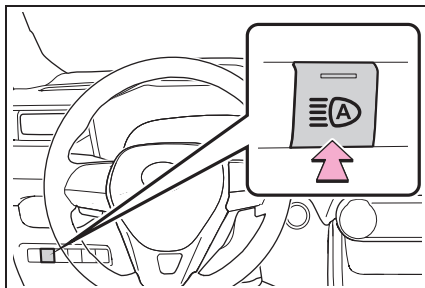

- 2 Нажмите рычаг от себя, когда переключатель света фар установлен в положение АУТО или



Во время работы системы горит индикатор автоматического дальнего света фар.

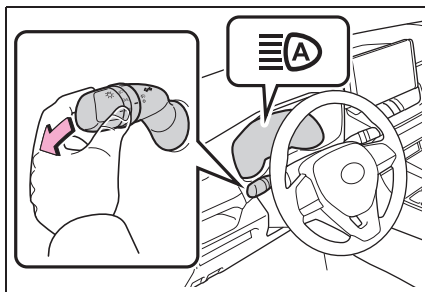

### ■ Условия автоматического включения или выключения дальнего света фар

- При выполнении всех перечисленных ниже условий включается дальний свет фар (приблизительно через 1 секунду):
  - Автомобиль движется со скоростью выше 30–40 км/ч\* или быстрее.
  - Область перед автомобилем не освещена.

- Впереди нет автомобилей с включенными фарами или задними габаритными фонарями.
  - Впереди на дороге мало уличных фонарей.
  - При выполнении любого из перечисленных ниже условий дальний свет фар автоматически выключается:
  - Скорость автомобиля становится ниже  $\approx 25\text{--}30 \text{ км/ч}^*$ .
  - Область перед автомобилем освещена.
  - У движущихся впереди автомобилей включены фары или задние габаритные фонари.
  - Впереди на дороге много уличных фонарей.
- \*: Скорость автомобиля, на которой автоматически включается или выключается дальний свет фар, может изменяться в зависимости от страны, для которой сертифицирован автомобиль.

#### ■ Информация об обнаружении передней камерой

- Дальний свет фар может не выключиться автоматически в следующих ситуациях:
- Когда встречные автомобили неожиданно появляются из-за поворота
- Когда перед автомобилем встраивается другой автомобиль
- Когда движущиеся впереди автомобили скрыты из виду из-за повторяющихся поворотов, дорожных разделителей или деревьев, растущих вдоль дороги
- Когда движущиеся впереди автомобили появляются с дальней полосы на широкой дороге
- Когда на движущихся впереди автомобилях не включены световые приборы
- Дальний свет фар может выключиться при обнаружении движущегося впереди автомобиля с включенными противотуманными фарами, но выключенными обычными фарами.
- Огни домов, уличное освещение, сигналы светофоров и освещенные рекламные щиты или знаки могут

служить причиной переключения дальнего света фар на ближний свет или того, что остается включенным ближний свет фар.

- Перечисленные ниже факторы могут влиять на время, необходимое для включения или выключения дальнего света фар:
- Яркость фар, противотуманных фар/задних противотуманных фонарей и задних габаритных фонарей
- Движущихся впереди автомобилей
- Движение и направление движения следующих впереди автомобилей
- У движущегося впереди автомобиля фонари горят только с одной стороны
- Впереди движется двухколесное транспортное средство
- Состояние дороги (разница в уровне, повороты, состояние дорожного покрытия и т.п.)
- Количество пассажиров и вес багажа
- Дальний свет фар может включиться или выключиться неожиданно для водителя.
- Велосипеды или подобные объекты могут быть не обнаружены.
- В указанных ниже ситуациях система может оказаться не в состоянии правильно определить уровень яркости окружающей обстановки. Это может привести к тому, что ближний свет фар останется включенным или дальний свет фар причинит неудобства пешеходам, движущимся впереди автомобилям, и другим участникам движения. В этих случаях вручную переключайте ближний и дальний свет фар.
- В плохую погоду (дождь, снег, туман, песчаные бури и т. д.)
- Ветровое стекло запотело, на нем имеется иней, лед, грязь и т. п.
- Ветровое стекло треснуло или повреждено
- Передняя камера деформирована или загрязнена.
- Если температура передней камеры слишком высока
- Уровень окружающей освещенности равен уровню освещенности от фар,

задних габаритных фонарей или противотуманных фар/задних противотуманных фонарей

- Если фары или задние габаритные фонари движущихся впереди автомобилей выключены, загрязнены, изменяют цвет или неправильно направлены
- Когда автомобиль обдаёт вода, снег или пыль из-под колес движущегося впереди автомобиля.
- При движении в области с периодической сменой ярких и темных участков
- При частой и многократной езде по дорогам, идущим на подъем или спуск, или дорогам с грубой, ухабистой или неровной поверхностью (например, дороги, мощеные булыжником, с гравийным покрытием и т. п.)
- При частых и многократных поворотах или при движении по извилистой дороге
- При наличии перед автомобилем предмета с высокой отражающей способностью, например дорожного знака или зеркала
- Задняя часть следующей впереди машины сильно отражает свет, например, контейнер на грузовике
- Фары автомобиля повреждены или загрязнены, либо неправильно направлены
- Автомобиль имеет продольный или поперечный наклон из-за прокола шины, буксировки прицепа и т. п.
- Происходит самопроизвольное неоднократное переключение между дальним и ближним светом фар
- Водитель считает, что дальний свет может вызывать проблемы или создавать неудобства для других водителей или находящихся поблизости пешеходов
- Автомобиль используется на территории, на которой автомобили движутся по стороне, противоположной той, для которой автомобиль предназначен, например использование автомобиля с правым рулем на территории для автомобилей с левым рулем, и наоборот
- При проезде через Евротуннель

■ Если на многофункциональном дисплее отображается сообщение “Неисправность системы управл. фарами. Обратитесь к дилеру.”

Система может быть неисправна. Для осмотра автомобиля обращайтесь к любому авторизованному ритейлеру Toyota или в авторизованную ремонтную мастерскую Toyota либо в надежную ремонтную мастерскую.

### Включение/выключение дальнего света фар вручную

■ Переключение на ближний свет фар

Потяните рычаг в исходное положение.

Индикатор автоматического дальнего света фар погаснет.

Переведите рычаг в направлении от себя для повторной активации системы автоматического дальнего света фар.

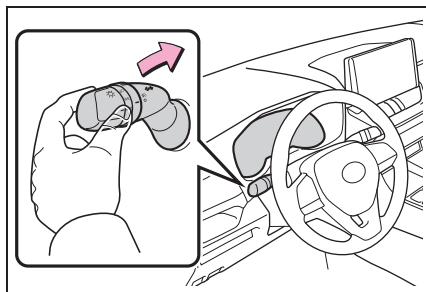

■ Переключение на дальний свет фар

Нажмите переключатель автоматического дальнего света фар.

Индикатор автоматического дальнего света фар погаснет, а индикатор дальнего света фар загорится.

Нажмите переключатель для повторной активации системы автоматического дальнего света фар.

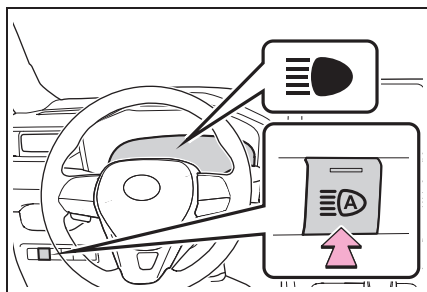

### Переключатель противотуманных фар/ заднего противотуманного фонаря\*

\*: При наличии

Противотуманные фары/задние противотуманные фонари обеспечивают улучшенную видимость в затрудненных дорожных условиях, например при движении в дождь или в туман.

### Порядок действий

- ▶ Переключатель противотуманных фар

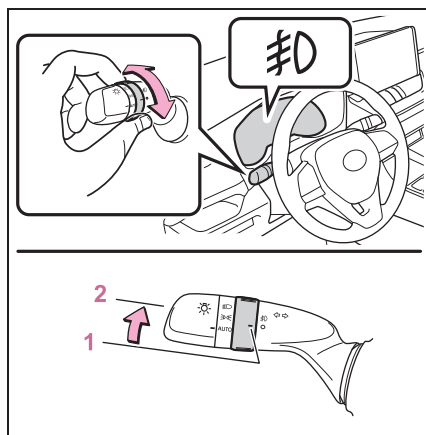



- 1 ○ Выключение противотуманных фар
- 2 ☼ Включение противотуманных фар

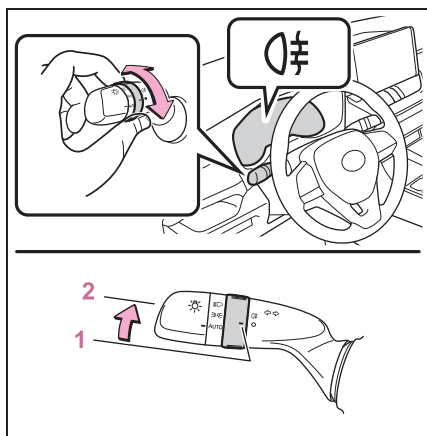

- ▶ Переключатель задних противотуманных фонарей







- 1  Выключение заднего противотуманного фонаря
- 2  Включение заднего противотуманного фонаря

При отпускании кольца переключателя оно возвращается в положение .

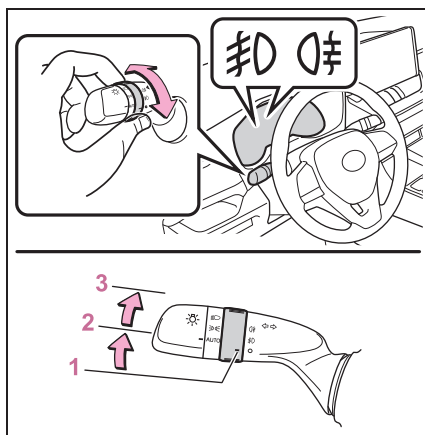
Повторный поворот кольца переключателя отключает задний противотуманный фонарь.

- ▶ Переключатель противотуманных фар и задних противотуманных фонарей



- 1  Выключение противотуманных фар и задних противотуманных фонарей
- 2  Включение противотуманных фар
- 3  Включение противотуманных фар и задних противотуманных фонарей

При отпускании кольца переключателя оно возвращается в положение .

Повторный поворот кольца переключателя отключает только задний противотуманный фонарь.

#### ■ Противотуманные фары и задние противотуманные фонари можно использовать, когда

- ▶ Автомобили с переключателем противотуманных фар

Включены фары или передние габаритные огни.

- ▶ Автомобили с переключателем задних противотуманных фонарей

Включены фары.

- ▶ Автомобили с переключателем противотуманных фар и задних противотуманных фонарей

Противотуманные фары: Включены фары или передние габаритные огни.

Задние противотуманные фонари: включены противотуманные фары.

## Очистители и омыватель ветрового стекла

**Можно использовать рычаг для переключения между автоматическим и ручным режимами, либо можно использовать омыватель.**



### ВНИМАНИЕ

#### ■ Когда ветровое стекло сухое

Не используйте стеклоочистители, так как они могут повредить ветровое стекло.

## Использование рычага управления стеклоочистителями

При помощи рычага  управление стеклоочистителями и стеклоомывателем осуществляется следующим образом:

- ▶ Стеклоочистители с функцией прерывистой очистки ветрового стекла

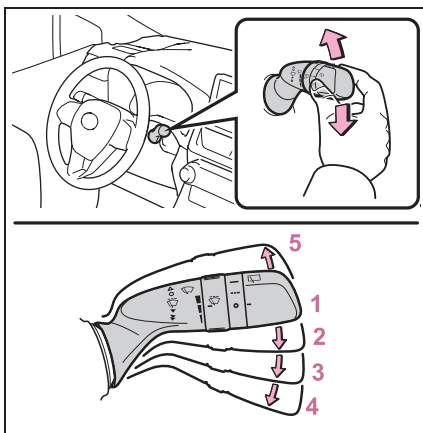

- 1  Выкл.

- 2  Прерывистый режим
- 3 ▼ Работа с низкой скоростью
- 4 ▼▼ Работа с высокой скоростью
- 5 △ Разовая очистка

При работе стеклоочистителей в прерывистом режиме интервал очистки можно регулировать.

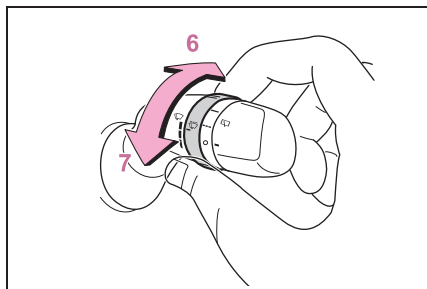

- 6 Увеличивает частоту работы очистителя ветрового стекла в прерывистом режиме
- 7 Уменьшает частоту работы очистителя ветрового стекла в прерывистом режиме

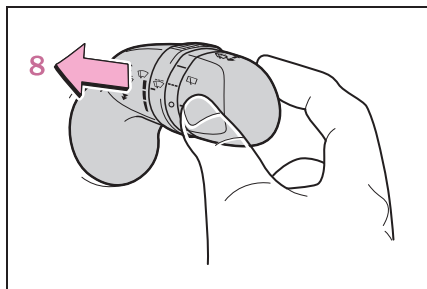



- 8  Совместная работа стеклоомывателя и стеклоочистителя

Управление стеклоочистителями и стеклоомывателем осуществляется при помощи рычага (его следует потянуть).

После разбрызгивания воды стеклоочистители несколько раз срабатывают автоматически. Автомобили с очистителями фар: Когда переключатель двигателя находится в положении ON и фары включены, если потянуть рычаг, очистители фар сработают один раз. Затем очистители фар срабатывают на каждом пятом нажатии рычага на себя.

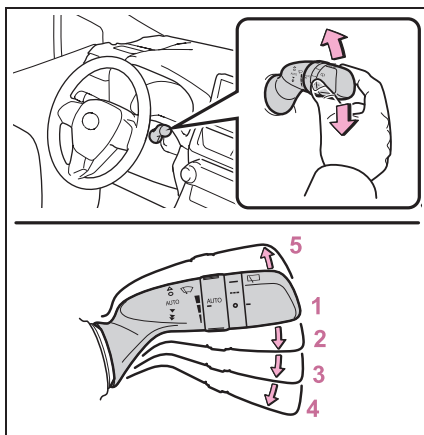
- Стеклоочистители с датчиком дождя



- 1  Выкл.
- 2 **AUTO** Работа с датчиком дождя
- 3 ▼ Работа с низкой скоростью
- 4 ▼▼ Работа с высокой скоростью
- 5 △ Разовая очистка

При выборе режима "AUTO" стеклоочистители начнут работать автоматически, когда датчик зарегистрирует наличие дождя. Система автоматически регулирует скорость работы стеклоочистителей в соответствии с интенсивностью дождя и скоростью автомобиля.

При выборе режима "АУТО" можно отрегулировать чувствительность датчика.

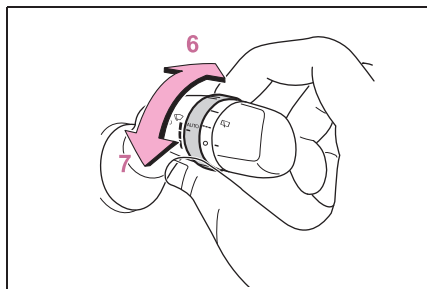

**6** Повышение чувствительности

**7** Понижение чувствительности

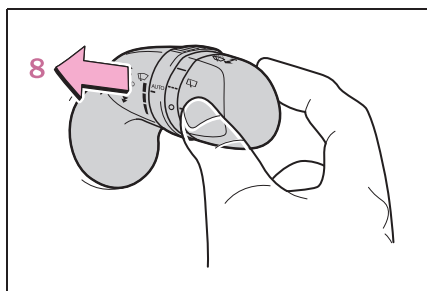

**8** Совместная работа стеклоомывателя и стеклоочистителя

Управление стеклоочистителями и стеклоомывателем осуществляется при помощи рычага (его следует потянуть). После разбрызгивания воды стеклоочистители несколько раз срабатывают автоматически. Автомобили с очистителями фар: Когда переключатель двигателя находится в положении ON и фары включены, если потянуть рычаг, очистители фар сработают один раз. Затем очистители фар срабатывают на каждом пятом нажатии рычага на себя.

#### ■ Стеклоочистители и омыватель ветрового стекла можно использовать, когда

Переключатель двигателя находится в положении ON.

#### ■ Влияние скорости автомобиля на работу стеклоочистителя

- ▶ Автомобили со стеклоочистителями с функцией прерывистой очистки ветрового стекла

Если выбрана работа стеклоочистителей ветрового стекла с низкой скоростью, переключение из режима низкой скорости в прерывистый режим работы производится на стоящем автомобиле. (Однако если интервал очистки установлен на самое высокое значение, режим не переключается.)

- ▶ Автомобили со стеклоочистителями ветрового стекла с датчиком дождя

Если выбрана работа стеклоочистителей ветрового стекла с низкой скоростью, переключение из режима низкой скорости в прерывистый режим работы производится на стоящем автомобиле. (Однако если чувствительность датчика установлена на самое высокое значение, режим не переключается.)

#### ■ Датчик дождя (автомобили со стеклоочистителями ветрового стекла с датчиком дождя)

- Датчик дождя оценивает количество капель дождя.\*

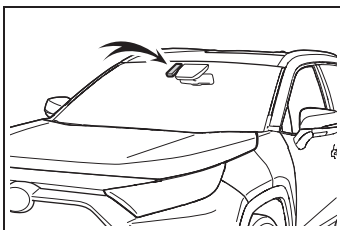

- Если переключатель стеклоочистителя переводится в положение "АУТО", когда переключатель двигателя находится

в режиме ON, стеклоочиститель однократно срабатывает, показывая, что режим "AUTO" активирован.

- Если чувствительность стеклоочистителя установлена на более высокий уровень, стеклоочиститель может сработать один раз для указания на изменение чувствительности.
  - Если температура датчика дождя составляет 85 °C или выше, либо -15 °C или ниже, автоматическая работа может не выполняться. В этом случае используйте стеклоочистители в любом другом режиме, кроме "AUTO".
- \*: Может быть расположен с другой стороны в зависимости от региона поставки.

#### ■ Если из омывателя ветрового стекла не поступает жидкость

Убедитесь в наличии жидкости в бачке омывателя ветрового стекла и в том, что форсунки омывателя не засорены.

#### ■ Обогреватели форсунок омывателя (при наличии)

Обогреватели форсунок омывателя служат для предотвращения их замерзания и функционируют, когда температура наружного воздуха составляет 5 °C и ниже, а переключатель двигателя находится в режиме ON.



#### ПРЕДУПРЕЖДЕНИЕ

■ **Предупреждение относительно использования стеклоочистителей ветрового стекла в режиме "AUTO" (автомобили со стеклоочистителями ветрового стекла с датчиком дождя)**

В режиме "AUTO" очистители ветрового стекла могут неожиданно начать работать при касании датчика или при вибрации ветрового стекла. Следите за тем, чтобы пальцы или другие части тела не были защемлены очистителями ветрового стекла.

#### ■ Меры предосторожности, касающиеся использования жидкости для омывателя

При низких температурах не используйте жидкость для омывателя, пока ветровое стекло не согреется. Жидкость может замерзнуть на ветровом стекле и привести к плохой видимости. Это может привести к аварии и, в результате, к смертельному исходу или тяжелым травмам.

#### ■ При работе обогревателей форсунок омывателя (при наличии)

Не дотрагивайтесь до области вокруг форсунок омывателя, т.к. они могут сильно нагреться и обжечь Вас.



#### ВНИМАНИЕ

#### ■ Когда бачок омывающей жидкости пуст

Избегайте непрерывного нажатия переключателя, поскольку насос стеклоомывателя может перегреться.

#### ■ При засорении форсунок

В этом случае обратитесь к любому авторизованному ритейлеру Toyota или в авторизованную ремонтную мастерскую Toyota либо в надежную ремонтную мастерскую.

Не пытайтесь очистить форсунку с помощью булавки или аналогичного предмета. Форсунка будет повреждена.

#### ■ Во избежание разрядки аккумуляторной батареи

Когда двигатель отключен, не оставляйте стеклоочистители включенными дольше, чем это действительно необходимо.

### Очиститель и омыватель заднего стекла

Стеклоочиститель и омыватель заднего стекла можно использовать с помощью рычага.



#### ВНИМАНИЕ



#### ■ Когда заднее стекло сухое

Не используйте стеклоочиститель, так как он может повредить заднее стекло.

### Использование рычага управления стеклоочистителями

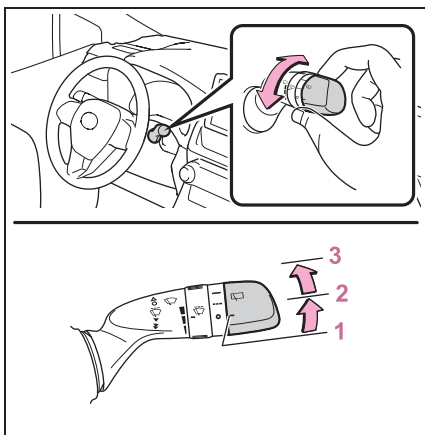
При помощи переключателя  управление задним стеклоочистителем осуществляется следующим образом:



- 1  Выкл.
- 2  Прерывистый режим
- 3  Обычная работа

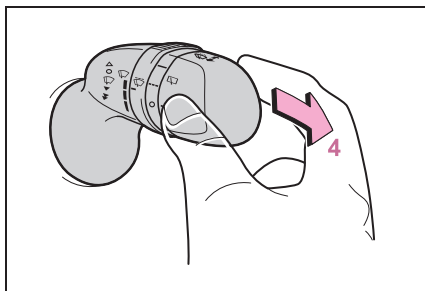

#### 4 Совместная работа стеклоомывателя и стеклоочистителя

Нажатием рычага осуществляется управление стеклоочистителем и стеклоомывателем.

После разбрызгивания воды стеклоочистители несколько раз срабатывают автоматически.

#### ■ Стеклоочиститель и омыватель заднего стекла можно использовать, когда

Переключатель двигателя находится в положении ON.

#### ■ Если из стеклоомывателя не поступает жидкость

Убедитесь в наличии жидкости в бачке стеклоомывателя и в том, что форсунки стеклоомывателя не засорены.

#### ■ Функция остановки работы стеклоочистителя заднего стекла, связанная с открыванием двери багажного отделения

Когда работает стеклоочиститель заднего стекла, при открывании двери багажного отделения на стоящем автомобиле работа стеклоочистителя заднего стекла останавливается, чтобы предотвратить возможное обрызгивание водой от щетки стеклоочистителя того, кто находится рядом с автомобилем. При закрывании двери багажного отделения работа стеклоочистителя возобновляется.

<sup>\*</sup>: Этот параметр следует настроить,

обратившись к любому авторизованному ритейлеру Toyota, в авторизованную ремонтную мастерскую Toyota или в надежную ремонтную мастерскую.

■ **Функция очистителя заднего стекла, связанная с движением задним ходом**

При переводе рычага трансмиссии в положение R во время работы очистителей ветрового стекла однократно срабатывает задний стеклоочиститель.

■ **Персональная настройка**

Настройку функции, связанной с движением задним ходом, можно изменить.

(Персонально настраиваемые функции: →стр. 763)



**ВНИМАНИЕ**

■ **Когда бачок омывающей жидкости пуст**

Избегайте непрерывного нажатия переключателя, поскольку насос стеклоомывателя может перегреться.

■ **При засорении форсунки**

В этом случае обратитесь к любому авторизованному ритейлеру Toyota или в авторизованную ремонтную мастерскую Toyota либо в надежную ремонтную мастерскую.

Не пытайтесь очистить форсунку с помощью булавки или аналогичного предмета. Форсунка будет повреждена.

■ **Во избежание разрядки аккумуляторной батареи**

Когда двигатель отключен, не оставляйте стеклоочистители включенными дольше, чем это действительно необходимо.

## Открытие крышки заливной горловины топливного бака

**Чтобы открыть крышку  
заливной горловины  
топливного бака, выполните  
следующие действия:**

### Перед заправкой автомобиля

- Закройте все двери и окна и установите переключатель двигателя в положение выключения (OFF).
- Проверьте тип топлива.

#### ■ Типы топлива

→стр. 752

#### ■ Заливная горловина топливного бака для неэтилированного бензина

Во избежание заправки топливом неправильного типа автомобиль оснащен топливным баком, заливная горловина которого рассчитана на использование только специального заправочного пистолета для неэтилированного топлива.



### ПРЕДУПРЕЖДЕНИЕ

#### ■ При заправке автомобиля

Выполняйте все приведенные ниже меры предосторожности перед заправкой автомобиля. Несоблюдение этих мер может стать причиной тяжелой травмы или смертельного исхода.

- После выхода из автомобиля и перед открыванием дверцы лючка заливной горловины топливного бака прикоснитесь к неокрашенной металлической поверхности для снятия статического заряда. Важно снять статический заряд до заправки, так как искры от разряда статического электричества могут стать причиной возгорания паров топлива.
- Обязательно держитесь за специальные ручки на крышке заливной горловины топливного бака и откручивайте крышку осторожно. При откручивании крышки заливной горловины топливного бака можно услышать шипящий звук. Подождите, пока не прекратится звук, и только затем полностью снимите крышку. В жаркую погоду находящееся под давлением топливо может выплеснуться и стать причиной травмы.
- Не разрешайте человеку, не снявшему статический заряд, приближаться к открытому топливному баку.
- Не вдыхайте пары топлива. Топливо содержит вредные для организма вещества.
- Не курите во время заправки автомобиля. Курение может стать причиной возгорания топлива и пожара.
- Не возвращайтесь к автомобилю и не касайтесь других людей или предметов со статическим зарядом. Возникающий разряд может стать причиной возгорания топлива.



**ПРЕДУПРЕЖДЕНИЕ****■ При заправке**

Во избежание переливания топлива из топливного бака соблюдайте следующие меры предосторожности:

- Осторожно вставьте заправочный пистолет в заливную горловину топливного бака.
- Прекратите наполнять бак после того, как заправочный пистолет автоматически выключится.
- Не переливайте топливо в топливный бак.

**ВНИМАНИЕ****■ Заправка**

Не проливайте топливо при заправке. Невыполнение этого требования может нанести повреждения автомобилю, например системе снижения токсичности выхлопных газов, компонентам топливной системы или окрашенной поверхности автомобиля.

**Открытие крышки заливной горловины топливного бака**

- 1 Потяните вверх рычажок для открывания крышки лючка заливной горловины топливного бака.

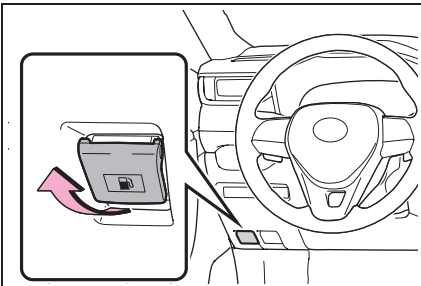

- 2 Осторожно поверните крышку заливной горловины топливного бака, чтобы открыть ее, и повесьте ее на держатель на дверце лючка заливной горловины топливного бака.

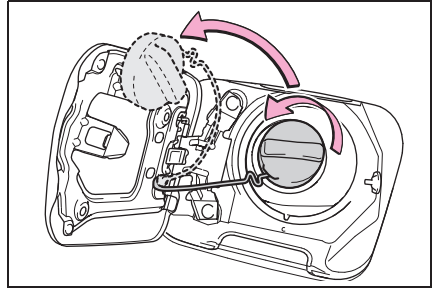
**Закрывание крышки заливной горловины топливного бака**

По окончании заправки поверните крышку заливной горловины топливного бака до щелчка. После отпущения крышки она слегка повернется в противоположном направлении.

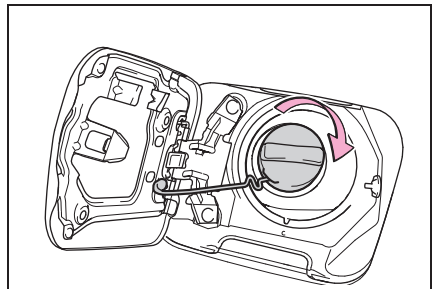

**ПРЕДУПРЕЖДЕНИЕ****■ При установке на место крышки заливной горловины топливного бака**

Пользуйтесь только оригинальной крышкой заливной горловины топливного бака Toyota, предназначенной для Вашего автомобиля. Невыполнение этого требования может стать причиной пожара или другого несчастного случая, который может привести к тяжелой травме или смертельному исходу.

## Toyota Safety Sense\*

\*: При наличии

**Система Toyota Safety Sense состоит из следующих систем помощи при вождении и помогает в обеспечении безопасности и комфорта при вождении:**

### Система помощи при вождении

- **PCS (Pre-Collision System, система предаварийной безопасности)**  
→стр. 365
- **LTA (Lane Tracing Assist, система отслеживания полосы) (при наличии)**  
→стр. 373
- **LDA (система предупреждения о выходе за пределы полосы с рулевым управлением) (при наличии)**  
→стр. 384
- **АВВ (Automatic High Beam, Автоматический дальний свет фар)**  
→стр. 339
- **RSA (Road Sign Assist, система информирования о дорожных знаках) (при наличии)**  
→стр. 392
- **Динамический радарный круиз-контроль в полном диапазоне скоростей (при наличии)**  
→стр. 396
- **Динамический радарный круиз-контроль (при наличии)**  
→стр. 408



## ПРЕДУПРЕЖДЕНИЕ

### Toyota Safety Sense

Система безопасности Toyota Safety Sense разработана для работы в условиях, когда предполагается, что водитель соблюдает меры предосторожности при вождении, и предназначена для снижения воздействия столкновения на водителя, пассажиров и автомобиль, а также для помощи водителю в обычных условиях. Поскольку существует ограничение на точность распознавания и эффективность управления, обеспечиваемые данной системой, не следует слишком сильно полагаться на эту систему. Водителю всегда необходимо обращать пристальное внимание на окружающую автомобиль обстановку и соблюдать все меры предосторожности при вождении.

### Датчики

Два типа датчиков, расположенных за передней решеткой и ветровым стеклом, предоставляют информацию, необходимую для работы систем помощи при вождении.

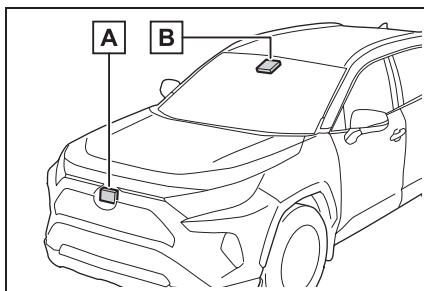

**A** Радарный датчик

**B** Передняя камера



### ПРЕДУПРЕЖДЕНИЕ

#### ■ Во избежание неполадок в работе радарного датчика

Соблюдайте следующие меры предосторожности.

Несоблюдение этих рекомендаций может привести к неправильной работе радарного датчика, что может привести к аварии с получением травм вплоть до смертельного исхода.

- Всегда содержите радарный датчик и крышку радарного датчика в чистоте.

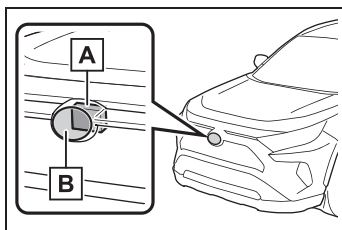

**A** Радарный датчик

**B** Крышка радарного датчика

Если передняя часть радарного датчика либо передняя или задняя часть крышки радарного датчика покрыты грязью, каплями воды, снегом и т. п., очистите их.

Очищайте радарный датчик и крышку радарного датчика мягкой тканью, чтобы не повредить их.

- Не устанавливайте на радарный датчик, крышку радарного датчика или зону вокруг них никакие принадлежности или наклейки (в том числе прозрачные).

- Не подвергайте радарный датчик или область вокруг него сильным ударам. В случае сильного удара по радарному датчику, передней решетке или переднему бамперу произведите осмотр у любого авторизованного ритейлера Toyota или в авторизованной ремонтной мастерской Toyota либо в надежной ремонтной мастерской.

- Не разбирайте радарный датчик.

- Не модифицируйте и не красьте радарный датчик и крышку радарного датчика.

- В следующих случаях следует заново выполнить калибровку радарного датчика. Обратитесь за информацией к любому авторизованному ритейлеру Toyota или в авторизованную ремонтную мастерскую Toyota либо в надежную ремонтную мастерскую.

- Если радарный датчик или передняя декоративная решетка сняты и установлены или заменены

- Если заменен передний бампер

#### ■ Во избежание неполадок в работе передней камеры

Соблюдайте следующие меры предосторожности.

Несоблюдение этих рекомендаций может привести к неисправности передней камеры и возможной аварии с получением травм вплоть до смертельного исхода.

- Постоянно держите ветровое стекло в чистоте.

- Если ветровое стекло покрыто грязью, масляной пленкой, дождевыми каплями, снегом и т. п., очистите его.



### ПРЕДУПРЕЖДЕНИЕ

- Если на ветровое стекло нанесено специальное покрытие, все равно будет необходимо использовать стеклоочистители для удаления капель воды из области ветрового стекла перед передней камерой.
- При загрязнении внутренней стороны ветрового стекла в зоне, где установлена передняя камера, обратитесь к любому авторизованному дилеру Toyota или в авторизованную ремонтную мастерскую Toyota, либо в любую надежную ремонтную мастерскую.
- Не прикрепляйте предметы, такие как наклейки, прозрачные пленки и т. п., на внешней стороне ветрового стекла перед передней камерой (область на рисунке, выделенная серым цветом).

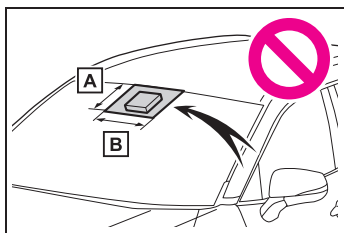

- A** От верхней части ветрового стекла приблизительно до расстояния в 1 см под местом крепления передней камеры
- B** Приблизительно 20 см (приблизительно 10 см вправо и влево от центра передней камеры)
- Если часть ветрового стекла перед передней камерой запотела либо покрыта конденсатом или льдом, используйте функцию устранения запотевания ветрового стекла для устранения запотевания, конденсата или льда. (→стр. 559, 566)

- Если капли воды не могут быть надлежащим образом убраны из области ветрового стекла перед передней камерой при помощи стеклоочистителей, замените сменные ленты или щетки стеклоочистителей.
- Не устанавливайте на ветровое стекло тонировку.
- Замените ветровое стекло, если оно повреждено или треснуло. После замены ветрового стекла следует заново выполнить калибровку передней камеры. Обратитесь за информацией к любому авторизованному ритейлеру Toyota или в авторизованную ремонтную мастерскую Toyota либо в надежную ремонтную мастерскую.
- Не допускайте контакта жидкости с передней камерой.
- Избегайте попадания яркого света на переднюю камеру.
- Не допускайте загрязнения или повреждения передней камеры-датчика. При чистке внутренней стороны ветрового стекла следите, чтобы средство для чистки стекол и т. п. не попало на объектив передней камеры. Кроме того, не дотрагивайтесь до объектива. Если объектив загрязнен или поврежден, обратитесь к авторизованному ритейлеру Toyota или в авторизованную ремонтную мастерскую Toyota либо в надежную ремонтную мастерскую.
- Не подвергайте переднюю камеру сильным ударам.
- Не изменяйте положение или направление установки передней камеры и не снимайте ее.
- Не разбирайте переднюю камеру.

**ПРЕДУПРЕЖДЕНИЕ**

- Не модифицируйте никакие компоненты автомобиля вокруг передней камеры (внутреннее зеркало заднего вида и т. п.) или область потолка.
- Не устанавливайте на капот, переднюю декоративную решетку или передний бампер никакие аксессуары, которые могут перекрывать поле зрения передней камеры. Обратитесь за информацией к любому авторизованному ритейлеру Toyota или в авторизованную ремонтную мастерскую Toyota либо в надежную ремонтную мастерскую.
- Если на крыше требуется закрепить доску для серфинга или другой длинный объект, следите за тем, чтобы он не загоразживал переднюю камеру.
- Не модифицируйте фары или другие световые приборы.

## ■ Сертификация

Transmitter:	Model: DNMWR009 Operation frequency: 76.5 GHz Maximum output power: 416.87 mW or less
Manufacturer:	DENSO CORPORATION
Address:	1-1, Showa-cho, Kariya-shi, Aichi-ken, 448-8661 Japan
<p>Hereby, DENSO CORPORATION declares that the radio equipment type is in compliance with Directive 2014/53/EU. The full text of the EU declaration of conformity is available at the following internet address: <a href="https://www.denso.com/global/en/contact-us/doc/">https://www.denso.com/global/en/contact-us/doc/</a></p>	
<p>DENSO CORPORATION vakuuttaa, että radiolaitetyyppi on direktiivin 2014/53/EU mukainen. EU-vaatimustenmukaisuusvakuutuksen täysimittainen teksti on saatavilla seuraavassa internetosoitteessa: <a href="https://www.denso.com/global/en/contact-us/doc/">https://www.denso.com/global/en/contact-us/doc/</a></p>	
<p>Hierbij verklaar ik, DENSO CORPORATION, dat het type radioapparatuur conform is met Richtlijn 2014/53/EU. De volledige tekst van de EU-conformiteitsverklaring kan worden geraadpleegd op het volgende internetadres: <a href="https://www.denso.com/global/en/contact-us/doc/">https://www.denso.com/global/en/contact-us/doc/</a></p>	
<p>Le soussigné, DENSO CORPORATION, déclare que l'équipement radioélectrique du type est conforme à la directive 2014/53/UE. Le texte complet de la déclaration UE de conformité est disponible à l'adresse internet suivante: <a href="https://www.denso.com/global/en/contact-us/doc/">https://www.denso.com/global/en/contact-us/doc/</a></p>	

Härmed försäkrar DENSO CORPORATION att denna typ av radioutrustning överensstämmer med direktiv 2014/53/EU. Den fullständiga texten till EU-försäkran om överensstämmelse finns på följande webbadress:  
<https://www.denso.com/global/en/contact-us/doc/>

05

Hermed erklærer DENSO CORPORATION, at radioudstyrstypen er i overensstemmelse med direktiv 2014/53/EU. EU-overensstemmelseserklæringens fulde tekst kan findes på følgende internetadresse:  
<https://www.denso.com/global/en/contact-us/doc/>

06

Hiermit erklärt DENSO CORPORATION, dass der Funkanlagentyp der Richtlinie 2014/53/EU entspricht. Der vollständige Text der EU-Konformitätserklärung ist unter der folgenden Internetadresse verfügbar:  
<https://www.denso.com/global/en/contact-us/doc/>

07

Με την παρούσα ο/η DENSO CORPORATION, δηλώνει ότι ο ραδιοεξοπλισμός πληροί την οδηγία 2014/53/ΕΕ. Το πλήρες κείμενο της δήλωσης συμμόρφωσης ΕΕ διατίθεται στην ακόλουθη ιστοσελίδα στο διαδίκτυο:  
<https://www.denso.com/global/en/contact-us/doc/>

08

Il fabbricante, DENSO CORPORATION, dichiara che il tipo di apparecchiatura radio è conforme alla direttiva 2014/53/UE. Il testo completo della dichiarazione di conformità UE è disponibile al seguente indirizzo Internet:  
<https://www.denso.com/global/en/contact-us/doc/>

09



Por la presente, DENSO CORPORATION declara que el tipo de equipo radioeléctrico es conforme con la Directiva 2014/53/UE. El texto completo de la declaración UE de conformidad está disponible en la dirección Internet siguiente:  
<https://www.denso.com/global/en/contact-us/doc/>

10

O(a) abaixo assinado(a) DENSO CORPORATION declara que o presente tipo de equipamento de rádio está em conformidade com a Diretiva 2014/53/UE. O texto integral da declaração de conformidade está disponível no seguinte endereço de Internet:  
<https://www.denso.com/global/en/contact-us/doc/>

11

B'dan, DENSO CORPORATION, niddikjara li dan it-tip ta' tagħmir tar-radju huwa konformi mad-Direttiva 2014/53/UE. It-test kollu tad-dikjarazzjoni ta' konformità tal-UE huwa disponibbli f'dan l-indirizz tal-Internet li ġej:  
<https://www.denso.com/global/en/contact-us/doc/>

12

Käesolevaga deklareerib DENSO CORPORATION, et käesolev raadioseadme tüüp vastab direktiivi 2014/53/EL nõuetele. ELi vastavusdeklaratsiooni täielik tekst on kättesaadav järgmisel internetiaadressil:  
<https://www.denso.com/global/en/contact-us/doc/>

13

DENSO CORPORATION igazolja, hogy a típusú rádióberendezés megfelel a 2014/53/EU irányelvnek. Az EU-megfelelőségi nyilatkozat teljes szövege elérhető a következő internetes címen:  
<https://www.denso.com/global/en/contact-us/doc/>

14

DENSO CORPORATION týmto vyhlasuje, že rádiové zariadenie typu je v súlade so smernicou 2014/53/EÚ.

Úplné EÚ vyhlásenie o zhode je k dispozícii na tejto internetovej adrese:

<https://www.denso.com/global/en/contact-us/doc/>

11

Týmto DENSO CORPORATION prohlašuje, že typ rádiového zařízení je v souladu se směrnicí 2014/53/EU.

Úplné znění EU prohlášení o shodě je k dispozici na této internetové adrese:

<https://www.denso.com/global/en/contact-us/doc/>

14

DENSO CORPORATION potrjuje, da je tip radijske opreme skladen z Direktivo 2014/53/EU.

Celotno besedilo izjave EU o skladnosti je na voljo na naslednjem spletnem naslovu:

<https://www.denso.com/global/en/contact-us/doc/>

17

Aš, DENSO CORPORATION, patvirtinu, kad radijo įrenginių tipas atitinka Direktyvą 2014/53/ES.

Visas ES atitikties deklaracijos tekstas prieinamas šiuo interneto adresu:

<https://www.denso.com/global/en/contact-us/doc/>

18

Ar šo DENSO CORPORATION deklarė, ka radioelekārta atbilst Direktīvai 2014/53/ES.

Pilns ES atbilstības deklarācijas teksts ir pieejams šādā interneta vietnē:

<https://www.denso.com/global/en/contact-us/doc/>

19

DENSO CORPORATION niniejszym oświadcza, że typ urządzenia radiowego jest zgodny z dyrektywą 2014/53/UE.  
Pełny tekst deklaracji zgodności UE jest dostępny pod następującym adresem internetowym:  
<https://www.denso.com/global/en/contact-us/doc/>

20

Hér með lýsir DENSO CORPORATION yfir því að er í samræmi við grunnkröfur og aðrar kröfur, sem gerðar eru í tilskipun 2014/53/EU. Samræmisýfirlýsing er einnig aðgengileg á eftirfarandi vefslóð:  
<https://www.denso.com/global/en/contact-us/doc/>

21

DENSO CORPORATION erklærer at er i overensstemmelse med direktiv 2014/53/EU.  
Samsvarserklæringen i fulltekst er tilgjengelig på følgende internetadresse:  
<https://www.denso.com/global/en/contact-us/doc/>

22

С настоящото DENSO CORPORATION декларира, че този тип радиосъоръжение е в съответствие с Директива 2014/53/ЕС. Цялостният текст на ЕС декларацията за съответствие може да се намери на следния интернет адрес:  
<https://www.denso.com/global/en/contact-us/doc/>

23

Prin prezenta, DENSO CORPORATION declară că tipul de echipamente radio este în conformitate cu Directiva 2014/53/UE. Textul integral al declarației UE de conformitate este disponibil la următoarea adresă internet:  
<https://www.denso.com/global/en/contact-us/doc/>

24

DENSO CORPORATION ovime izjavljuje da je radijska oprema tipa u skladu s Direktivom 2014/53/EU.

Cjeloviti tekst EU izjave o sukladnosti dostupan je na sljedećoj internetskoj adresi:

<https://www.denso.com/global/en/contact-us/doc/>

25

Овиме, DENSO CORPORATION изјављује да је радио опрема тип усаглашена са Директивом 2014/53/EU.

Цео текст ЕУ декларације о усаглашености доступан је на следећој интернет адреси:

<https://www.denso.com/global/en/contact-us/doc/>

26

Amb aquest document, DENSO CORPORATION declara que el tipus d'equipament radioelèctric es conforme a la Directiva 2014/53/UE.

El text complet de la declaració UE de conformitat està disponible en la següent adreça d'Internet:

<https://www.denso.com/global/en/contact-us/doc/>

27

İşbu belge; DENSO CORPORATION telsiz ekipmanı tipinin

2014/53/AB sayılı Direktife uygun olduğunu beyan eder.

AB uygunluk beyanının tam metni aşağıdaki internet adresinde mevcuttur:

<https://www.denso.com/global/en/contact-us/doc/>

28

Nepermjet kesaj, DENSO CORPORATION, deklaroj qe ky

DNMWR009 eshte ne pajtim me kerkesat thelbesore

dhe dispozitat e tjera perkatese te Direktives 1999/5/EC.

29



The latest "DECLARATION of CONFORMITY" (DoC) is available at the following address:

<https://www.denso.com/global/en/contact-us/doc/>

- Для автомобилей, продаваемых на Украине



UA RF: 3DENS FR09

модель: DNMWR009  
 смуга радіочастот: 76-77 ГГц  
 максимальна вихідна потужність: 416.87 мВт або менше  
 виробник: DENSO CORPORATION  
 адреса: 1-1, Showa-cho, Kariya-shi, Aichi-ken, 448-8661 Japan  
 справжнім DENSO CORPORATION заявляє, що тип  
 радіообладнання відповідає Технічному регламенту  
 радіообладнання;  
 повний текст декларації про відповідність доступний на веб-сайті  
 за такою адресою:  
<https://www.denso.com/global/en/contact-us/doc/>

- Для автомобилей, продаваемых в Израиле

טויטה מוטור איחפה מולטא, שדרת דו בורגט 60-1140 בריסל.

www.toyota-europe.com בלגיה

מוצר: מכ"ם התראה
סימן רשום: DENSO
ארץ ייצור: ראה מוצר
דגם: DNMWR009
שנת ייצור: ראה מוצר

- Если на многофункциональном дисплее отображается предупреждающее сообщение

Система может быть временно недоступна или неисправна.

- В следующих ситуациях выполните действия, указанные в таблице. При обнаружении нормальных условий работы сообщение исчезает и работа системы восстанавливается.

Если сообщение не исчезает, обратитесь к любому авторизованному дилеру Toyota или в ремонтную мастерскую Toyota, либо в надежную ремонтную мастерскую.

Ситуация	Действия
Если область вокруг датчика покрыта грязью, влагой (запотела, покрыта конденсатом, льдом и т. п.) или другими посторонними веществами	Чтобы очистить часть ветрового стекла, расположенную перед передней камерой, используйте щетки стеклоочистителя или функцию устранения запотевания ветрового стекла системы кондиционирования воздуха (→стр. 559, 566).
Если температура в области передней камеры находится за пределами рабочего диапазона, например когда автомобиль стоит на солнце или в очень холодную погоду	Если передняя камера нагрелась, например при парковке автомобиля на солнце, с помощью системы кондиционирования воздуха уменьшите температуру в области передней камеры.  Если в припаркованном автомобиле использовалась солнцезащитная шторка, то, в зависимости от ее типа, отраженные солнечные лучи могут очень сильно нагреть переднюю камеру.
	Если передняя камера нагрелась, например при парковке автомобиля на солнце, с помощью системы кондиционирования воздуха уменьшите температуру в зоне передней камеры.
Область перед передней камерой загорожена, например когда открыт капот или в области ветрового стекла перед передней камерой прикреплена наклейка.	Закройте капот, удалите наклейку и т. п., чтобы убрать препятствие.

- В следующих случаях, если при изменении ситуации (или после того, как автомобиль проедет некоторое расстояние) будут обнаружены нормальные условия работы, сообщение исчезает и работоспособность системы восстанавливается.

Если сообщение не исчезает, обратитесь к любому авторизованному дилеру Toyota или в ремонтную мастерскую Toyota, либо в надежную ремонтную мастерскую.

- Если температура в области радарного датчика находится за пределами рабочего диапазона, например когда автомобиль стоит на солнце или в очень холодную погоду
- Если передняя камера не может обнаруживать объекты перед автомобилем, например при движении в темноте, в снег, в тумане или когда на переднюю камеру светят яркие источники света

## PCS (Pre-Collision System, система предаварийной безопасности)\*

\*: При наличии

**Система предаварийной безопасности использует радарный датчик и переднюю камеру для обнаружения объектов (→стр. 365) перед автомобилем. Если системой обнаружена высокая вероятность фронтального столкновения с некоторым объектом, подается предупреждающий сигнал, чтобы водитель мог предпринять необходимые действия, и потенциальное торможение усиливается, помогая водителю избежать столкновения. Если системой обнаружена крайне высокая вероятность фронтального столкновения с объектом, тормоза включаются автоматически для предупреждения столкновения или для снижения воздействия столкновения.**

Систему предаварийной безопасности можно включить и отключить, а время предупреждения о возможном столкновении можно изменить. (→стр. 368)

## Обнаруживаемые объекты

Регионы	Обнаруживаемые объекты	Страны/области
A	<ul style="list-style-type: none"> <li>• Автомобили</li> <li>• Велосипедисты</li> <li>• Пешеходы</li> </ul>	Исландия, Албания, Андорра, Италия, Украина, Эстония, Австрия, Нидерланды, Греция, Хорватия, Гибралтар, Швейцария, Швеция, Испания, Словакия, Словения, Чешская Республика, Дания, Германия, Норвегия, Венгрия, Финляндия, Франция, Болгария, Бельгия, Босния и Герцеговина, Польша, Португалия, Македония, Монако, Сербия, Черногория, Латвия, Литва, Румыния, Люксембург, Россия, Казахстан, Фарерские острова, Израиль, Турция, Канарские острова
B	Автомобили	Азербайджан, Грузия

Страны и области для каждого региона приведены в таблице по состоянию на август 2020 года. Однако, в зависимости от того, где был продан автомобиль, страны и области каждого региона могут быть другими. За дополнительной информацией обращайтесь к дилеру Toyota.

## Функции системы

### ■ Предупреждение перед столкновением

Если системой обнаружена высокая вероятность фронтального столкновения, подается предупреждающий звуковой сигнал и на многофункциональном дисплее высвечивается предупреждение для водителя, чтобы он мог предпринять необходимые действия.

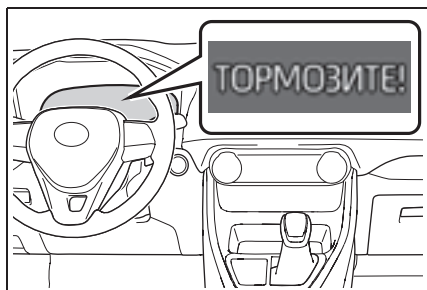

### ■ Система помощи при экстренном торможении перед столкновением

Если системой обнаружена высокая вероятность фронтального столкновения, система увеличивает тормозное усилие по сравнению с силой нажатия педали тормоза, развиваемой водителем.

### ■ Предаварийное торможение

Если системой обнаружена крайне высокая вероятность фронтального столкновения, тормоза включаются автоматически для предупреждения столкновения или снижения воздействия столкновения.

## ⚠ ПРЕДУПРЕЖДЕНИЕ

### ■ Ограничения системы предаварийной безопасности

- Водитель несет полную ответственность за безопасное управление автомобилем. Всегда управляйте автомобилем безопасно, следя за окружающей обстановкой. Ни при каких обстоятельствах не используйте систему предаварийной безопасности вместо обычного торможения. Эта система не может предотвратить столкновение или уменьшить ущерб от столкновения или травмы во всех случаях. Не следует полностью полагаться на эту систему. Несоблюдение этих рекомендаций может привести к аварии с получением травм вплоть до смертельного исхода.
- Хотя эта система разработана таким образом, чтобы она могла помочь избежать столкновений и снизить воздействие столкновений, ее эффективность может быть разной в зависимости от условий, поэтому система не может всегда работать одинаковым образом. Внимательно прочитайте следующие указания. Не следует полностью полагаться на эту систему, следует всегда соблюдать меры предосторожности.
- Условия, при которых система может сработать даже при отсутствии возможности столкновения: →стр. 369
- Условия, в которых система может работать неправильно: →стр. 371
- Не пытайтесь самостоятельно проверять работу системы предаварийной безопасности. В зависимости от используемых для тестирования объектов (куклы, картонные предметы, имитирующие обнаруживаемые объекты и т. п.) система может сработать неправильно, что может привести к аварии.



**ПРЕДУПРЕЖДЕНИЕ****■ Предавварийное торможение**

- Во время работы функции предаварийного торможения применяется большое тормозное усилие.
- Если автомобиль остановлен функцией предаварийного торможения, она будет отключена приблизительно через 2 секунды. При необходимости нажмите педаль тормоза.
- Функция предаварийного торможения может не сработать, если водитель выполняет определенные операции. Если водитель сильно нажимает педаль акселератора или поворачивает рулевое колесо, система может расценить такие действия как действия по предотвращению столкновения и не позволить включиться функции предаварийного торможения.
- В некоторых ситуациях, когда работает функция предаварийного торможения, работа функции может быть отменена, если водитель сильно нажимает педаль акселератора или поворачивает рулевое колесо, т.к. система может расценить такие действия как действия по предотвращению столкновения.
- Если водитель сильно нажимает педаль тормоза, система может расценить такие действия как действия по предотвращению столкновения и задержать включение функции предаварийного торможения.

**■ Когда следует отключить систему предаварийной безопасности**

В следующих ситуациях отключите систему, поскольку она может работать неправильно, что может привести к аварии с получением травм вплоть до смертельного исхода.

- При буксировке автомобиля

- При буксировке Вашим автомобилем другого автомобиля
- При транспортировке автомобиля на корабле, грузовике, поезде или похожих средствах транспортировки
- Когда автомобиль с включенным двигателем поднимается лифтом и шины могут свободно вращаться
- При осмотре автомобиля при помощи вращающегося испытательного барабана, например роликового испытательного стенда или тестера спидометра, либо при использовании на автомобиле устройства для балансировки колес
- Когда передний бампер или передняя решетка подвергаются сильному удару вследствие аварии или по другим причинам
- Если автомобиль не удается вести стабильно, например после аварии или при его неисправности
- При вождении автомобиля в спортивной манере или по бездорожью
- Если давление в шинах недостаточное
- При движении с сильно изношенными шинами
- Если установлены шины иного размера, чем указано в спецификациях
- Если установлены цепи противоскольжения
- Когда используется компактное запасное колесо или аварийный ремонтный комплект для устранения прокола
- Если на автомобиле временно установлено дополнительное оборудование (снегоочиститель и т. п.), которое может загораживать радарный датчик или переднюю камеру.

## Изменение настроек системы предаварийной безопасности

### ■ Включение/отключение системы предаварийной безопасности

Систему предаварийной безопасности можно включать и отключать на экране  (→стр. 136) многофункционального дисплея.

Система автоматически включается каждый раз, когда переключатель двигателя переводится в режим ON.

Если система отключена, загорается контрольная лампа PCS и на многофункциональном дисплее отображается сообщение.

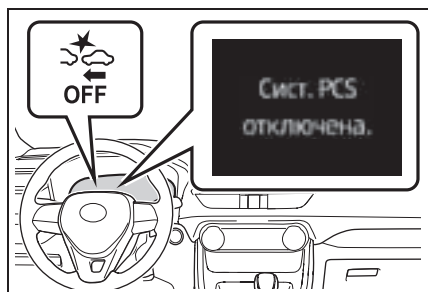

### ■ Изменение времени предупреждения перед столкновением

Время предупреждения перед

столкновением можно изменить на экране  (→стр. 136) многофункционального дисплея.

После перевода переключателя двигателя в положение OFF заданное значение времени предупреждения сохраняется. Однако если отключить и снова включить систему предаварийной безопасности, восстанавливается время срабатывания по умолчанию (среднее).

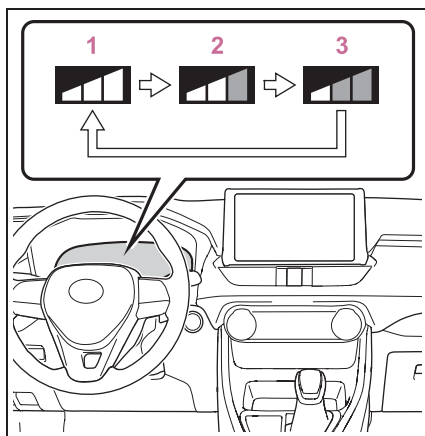

1 Раннее

2 Среднее

Это значение по умолчанию.

3 Позднее

### ■ Условия функционирования

Система предаварийной безопасности включается и определяет, что вероятность фронтального столкновения с обнаруженным объектом высока.

Каждая функции активируется при следующих значениях скорости

#### ● Предупреждение перед столкновением

Обнаруживаемые объекты	Скорость автомобиля	Относительная скорость автомобиля и объекта
Автомобили	Прибл. 10–180 км/ч	Прибл. 10–180 км/ч
Велосипедисты и пешеходы*	Прибл. 10–80 км/ч	Прибл. 10–80 км/ч

- Система помощи при экстренном торможении перед столкновением

Обнаруживаемые объекты	Скорость автомобиля	Относительная скорость автомобиля и объекта
Автомобили	Прибл. 30–180 км/ч	Прибл. 30–180 км/ч
Велосипедисты и пешеходы*	Прибл. 30–80 км/ч	Прибл. 30–80 км/ч

- Предаварийное торможение

Обнаруживаемые объекты	Скорость автомобиля	Относительная скорость автомобиля и объекта
Автомобили	Прибл. 10–180 км/ч	Прибл. 10–180 км/ч
Велосипедисты и пешеходы*	Прибл. 10–80 км/ч	Прибл. 10–80 км/ч

\*: Применимо к автомобилям, разработанным для регионов, в которых возможно обнаружение пешеходов и/или велосипедистов (→стр. 365)

Система может не работать в следующих ситуациях:

- Если контакты аккумуляторной батареи отсоединены и подсоединены повторно, после чего автомобиль не перемещался в течение некоторого периода времени.
- Если рычаг управления трансмиссией находится в положении R
- Если горит индикатор VSC OFF (работает только функция предупреждения перед столкновением)

#### ■ Функция обнаружения объектов

Система обнаруживает объекты на основе их размера, профиля, движения и т. п. Однако объект может быть не обнаружен в зависимости от окружающего освещения и движения, позы и угла обнаруживаемого объекта, не позволяющих системе работать правильно. (→стр. 371)  
На рисунке показано изображение обнаруживаемых объектов.

- ▶ Регион A

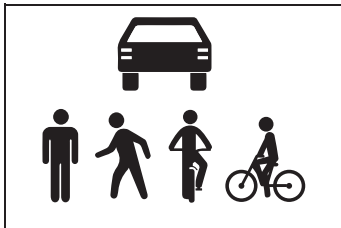

- ▶ Регион B

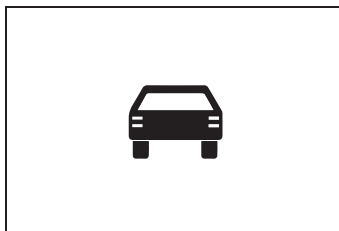

#### ■ Отключение функции предаварийного торможения

Если во время работы функции предаварийного торможения возникает одна из следующих ситуаций, функция будет отключена:

- Сильно нажата педаль акселератора.
- Рулевое колесо повернуто очень резко.

#### ■ Условия, при которых система может сработать даже при отсутствии возможности столкновения

- В некоторых ситуациях, например в следующих, система может обнаружить

вероятность фронтального столкновения и сработать.

- При проезде мимо обнаруживаемого объекта и т. п.
- При смене полосы во время обгона обнаруживаемого объекта и т. п.
- При приближении обнаруживаемого объекта в соседней полосе или на обочине, например при изменении направления движения или движении по извилистой дороге

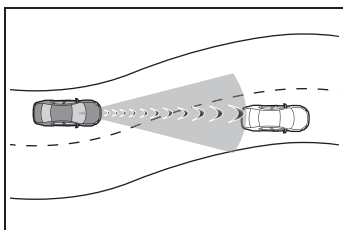

- При быстром приближении к обнаруживаемому объекту и т. п.
- При приближении к объектам на обочине дороги, таким как обнаруживаемые объекты, ограждения, столбы, деревья или стены
- При наличии обнаруживаемого объекта или другого объекта на обочине на входе в поворот

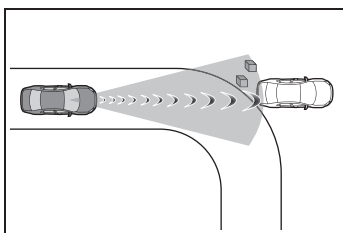

- При наличии на дороге узоров или краски перед автомобилем, которые могут быть ошибочно распознаны как обнаруживаемый объект
- Когда на переднюю часть автомобиля попадают вода, снег, пыль и т. п.
- При обгоне обнаруживаемого объекта, который изменяет полосу движения или совершает левый либо правый поворот

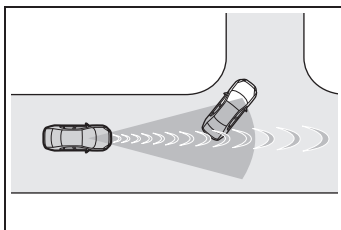

- При проезде обнаруживаемого объекта на встречной полосе, остановившегося для совершения правого/левого поворота

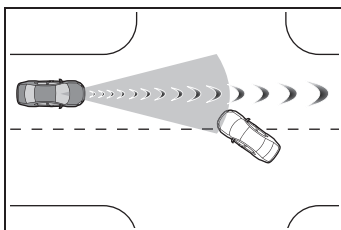

- Когда обнаруживаемый объект приближается очень близко и затем останавливается перед пересечением курса вашего автомобиля
- Когда передняя часть автомобиля поднята или опущена, например на неровной или волнистой поверхности дороги
- При движении по дороге, окруженной строительными конструкциями, например по туннелю или металлическому мосту
- При нахождении перед автомобилем металлического объекта (крышки люка, стальной пластины и т. п.), ступенек или выступа
- При проезде под объектом (дорожным знаком, рекламным щитом и т. п.)

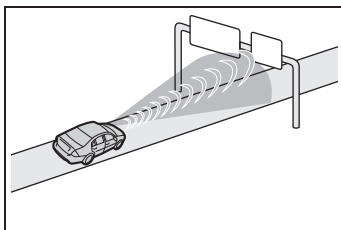

- При приближении к электрическому шлагбауму пункта сбора оплаты,

парковочной зоны или другому шлагбауму, который открывается или закрывается

- При мойке автомобиля в автоматической мойке
- При прохождении через объекты или под объектами, которые могут коснуться автомобиля, такими как густая трава, ветки деревьев или рекламный баннер

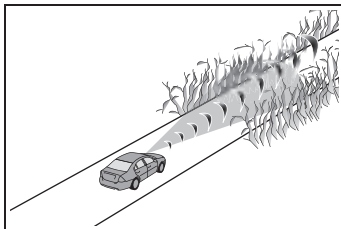

- При проезде через плотный туман или дым
- При проезде рядом с объектом, отражающим звуковые волны, таким как большой грузовик или дорожное ограждение
- При движении рядом с телевышкой, радиостанцией, электростанцией и в других местах, где возможен сильный уровень радиоволн или электромагнитного шума

#### ■ Ситуации, в которых система может работать неправильно

- В некоторых ситуациях (например, в следующих) объект может быть не обнаружен радарным датчиком и передней камерой, не позволяя системе работать правильно:
- Если обнаруживаемый объект приближается к автомобилю
- Если ваш автомобиль или обнаруживаемый объект раскачивается
- Если обнаруживаемый объект совершает неожиданный маневр (неожиданный поворот, ускорение или замедление)
- Если автомобиль быстро приближается к обнаруживаемому объекту
- Если обнаруживаемый объект не находится прямо перед вашим автомобилем

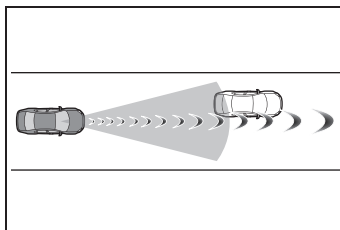

- Если обнаруживаемый объект находится рядом со стеной, оградой, ограждением, крышкой люка, автомобилем, стальной пластиной на дороге и т. п.
- Если обнаруживаемый объект находится под строительной конструкцией
- Если часть обнаруживаемого объекта скрыта другим объектом, таким как габаритный багаж, зонтик или ограждение
- Если несколько обнаруживаемых объектов расположены рядом друг с другом
- Если солнце или другой источник света светит прямо на обнаруживаемый объект
- Если обнаруживаемый объект имеет белый оттенок и выглядит очень ярким
- Если обнаруживаемый объект близок по цвету или яркости к окружающей его среде
- Если обнаруживаемый объект внезапно появляется перед вашим автомобилем
- Когда на переднюю часть автомобиля попадают вода, снег, пыль и т. п.
- Когда очень яркий свет впереди, например солнечный свет или свет фар встречного транспорта, светит прямо в переднюю камеру
- При подъезде к боковой или передней части находящегося впереди автомобиля
- Если впереди движется велосипед<sup>\*1</sup> или мотоцикл
- Если впереди движется узкое транспортное средство, такое как персональное транспортное средство
- Если движущийся впереди автомобиль имеет небольшую заднюю часть, например незагруженный грузовик
- Если движущийся впереди автомобиль

имеет низкую заднюю часть, например трейлер с низкорасположенным кузовом

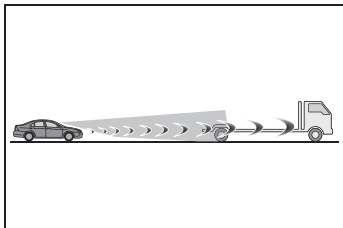

- Если движущийся впереди автомобиль имеет крайне большой дорожный просвет

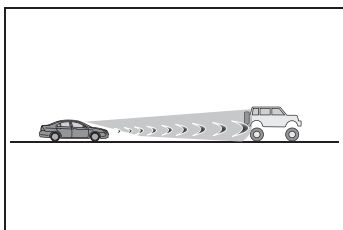

- Если движущийся впереди автомобиль везет груз, выходящий за пределы заднего бампера
- Если движущийся впереди автомобиль имеет нестандартную форму, например трактор или мотоцикл с прицепом
- Если впереди находится детский велосипед, велосипед с крупным грузом, велосипед с несколькими седоками или велосипед необычной формы (велосипед с детским сиденьем, tandemный велосипед и т. п.)<sup>\*2</sup>
- Если рост пешехода или высота велосипедиста перед автомобилем меньше прибл. 1 м или больше прибл. 2 м<sup>\*2</sup>
- Если пешеход или велосипедист одет в одежду слишком большого размера (плащ от дождя, длинная юбка и т. п.), которая делает силуэт нечетким<sup>\*2</sup>
- Если пешеход наклонился вперед или сидит на корточках или если велосипедист наклонился вперед<sup>\*2</sup>
- Если пешеход или велосипедист быстро движется<sup>\*2</sup>
- Если пешеход толкает коляску, кресло-коляску, велосипед или другое

транспортное средство<sup>\*2</sup>

- В сложных погодных условиях, например при сильном ливне, тумане, снежной или песчаной буре
- При проезде через плотный туман или дым
- Если окружающее пространство темное, например на рассвете или закате, ночью или в тоннеле, так что цвет обнаруживаемого объекта почти не отличается от цвета окружения
- При движении в местности с быстрой сменой уровня освещенности, например на входе в туннель и выходе из него
- После запуска двигателя автомобиль не двигался в течение некоторого времени
- Во время совершения левого/правого поворота и в течение нескольких секунд после совершения левого/правого поворота
- Во время движения по кривой и в течение нескольких секунд после движения по кривой
- Если автомобиль находится в заносе
- Когда передняя часть автомобиля поднята или опущена

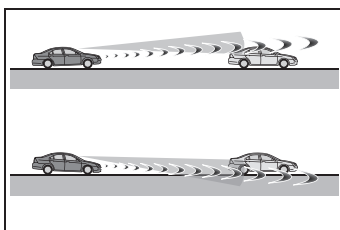

- Если колеса не выровнены
- Если щетка стеклоочистителя блокирует переднюю камеру
- Автомобиль движется на очень высокой скорости
- При движении по холму
- Когда радарный датчик или передняя камера не выровнены
- В некоторых ситуациях (например, в следующих) может быть не достигнуто требуемое тормозное усилие, что препятствует правильной работе системы:
- Если функции торможения не могут работать в полную силу, например когда детали тормозной системы очень

холодные, очень горячие или очень мокрые

- Если автомобиль неправильно оснащен (сильный износ тормозов или шин, неправильное давление в шинах и т.п.)
- Когда автомобиль движется по гравийной дороге или другой скользкой поверхности

\*1: Применимо к автомобилям, разработанным для стран или областей, в которых обнаружение велосипедистов невозможно (→стр. 365)

\*2: Применимо к автомобилям, разработанным для стран или областей, в которых возможно обнаружение пешеходов и/или велосипедистов (→стр. 365)

#### ■ Если система VSC отключена

- Если система VSC отключена (→стр. 487), система помощи при экстренном торможении перед столкновением и функция предаварийного торможения также отключены.
- Загорается контрольная лампа PCS, и на многофункциональном дисплее высвечивается сообщение “Система предотвр.столкн. недоступна. Сист. VSC выкл.”.

### LTA (Lane Tracing Assist, система отслеживания полосы)\*

\*: При наличии

**При движении по дороге с четкими белыми (желтыми) линиями разделения полос система LTA предупреждает водителя в случае съезда с полосы или отклонения от курса\* и может слегка управлять рулевым колесом, чтобы избежать этого\*. Кроме того, когда функционирует динамический радарный круиз-контроль в полном диапазоне скоростей, эта система будет управлять рулевым колесом, чтобы удерживать автомобиль в полосе.**

**Система LTA распознает белые (желтые) линии разметки полос или курс\* с помощью передней камеры. Кроме того, она обнаруживает следующие впереди автомобили с помощью передней камеры и радара.**

\*: Граница между асфальтом и обочиной дороги, такой как трава, почва или бордюрный камень

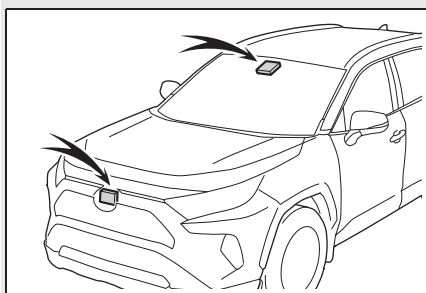

### ПРЕДУПРЕЖДЕНИЕ

#### ■ Перед использованием системы LTA

- Не следует полностью полагаться на систему LTA. Система LTA не управляет автомобилем автоматически, ее использование не позволяет снижать внимание водителя к области перед автомобилем. Поэтому вся ответственность за правильное восприятие окружающей обстановки, управление рулевым колесом для коррекции траектории движения и безопасность движения всегда полностью лежит на водителе. Если движение осуществляется в течение продолжительного времени, следует делать периодические остановки для отдыха.
- Неправильное или невнимательное управление может привести к аварии с серьезными травмами вплоть до смертельного исхода.
- Если система LTA не используется, выключите ее с помощью переключателя LTA.

#### ■ Ситуации, неподходящие для использования системы LTA

В следующих ситуациях выключите систему LTA с помощью ее переключателя. Несоблюдение этих рекомендаций может привести к аварии с получением травм вплоть до смертельного исхода.

- При движении по дорожному покрытию, скользкому из-за дождя, выпавшего снега, заморозков и т.п.
  - При движении по занесенной снегом дороге.
  - Белые (желтые) линии плохо видны вследствие дождя, снега, тумана, песчаной пыли и т.п.
  - При движении по временной полосе или специально выделенной полосе вследствие проведения ремонтных работ.
  - При движении в области проведения строительных работ.
  - Установлены запасное колесо, цепи противоскольжения и т.п.
  - При слишком высоком износе шин или при низком давлении в шинах.
  - При буксировке прицепа\* или аварийной буксировке
- \*: Автомобили, которые могут выполнять буксировку прицепа. (→стр. 298)
- #### ■ Предотвращение неисправности системы LTA и выполнения системой ошибочных операций
- Не модифицируйте фары и не закрепляйте наклейки на поверхности фар.
  - Не модифицируйте подвеску и т.п. Если подвеску и т.п. нужно заменить, обратитесь к авторизованному ритейлеру Toyota или в авторизованную ремонтную мастерскую Toyota либо в надежную ремонтную мастерскую.
  - Не устанавливайте и не размещайте на капоте или решетке никакие предметы или детали. Кроме того, не устанавливайте защиту решетки ("кенгурятники" и т. п.).





### ПРЕДУПРЕЖДЕНИЕ

- Если требуется ремонт ветрового стекла, обратитесь к авторизованному ритейлеру Toyota или в авторизованную ремонтную мастерскую Toyota либо в надежную ремонтную мастерскую.

#### Условия, в которых функции могут работать неправильно

В следующих ситуациях функции могут работать неправильно, и автомобиль может выйти из полосы движения. Для безопасности при движении всегда следите за окружающей обстановкой и корректируйте направление движения автомобиля рулевым колесом, не полагаясь исключительно на данные функции.

- Когда отображается экран движения за следующим впереди автомобилем (→стр. 379) и этот автомобиль перестраивается в другую полосу. (Ваш автомобиль может последовать за следующим впереди автомобилем и тоже перестроиться в другую полосу.)

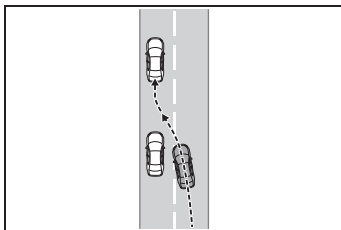

- Когда отображается экран движения за следующим впереди автомобилем (→стр. 379) и этот автомобиль движется с колебаниями курса. (Ваш автомобиль может начать колебаться аналогичным образом и выйти за пределы полосы движения.)

- Когда отображается экран движения за следующим впереди автомобилем (→стр. 379) и этот автомобиль выезжает за пределы полосы. (Ваш автомобиль может последовать за следующим впереди автомобилем и выехать за пределы полосы.)

- Когда отображается экран движения за следующим впереди автомобилем (→стр. 379) и этот автомобиль движется очень близко к левой или правой линии полосы. (Ваш автомобиль может последовать за следующим впереди автомобилем и выехать за пределы полосы.)

- Автомобиль движется в крутом повороте.

- Сбоку дороги присутствуют объекты, которые могут быть ошибочно приняты системой за белые (желтые) линии (ограждения, отражающие столбы и т. п.).

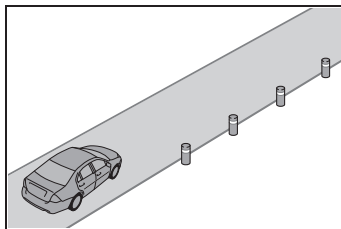



### ПРЕДУПРЕЖДЕНИЕ

- При движении по дороге с ответвлениями, примыканиями и т. п.

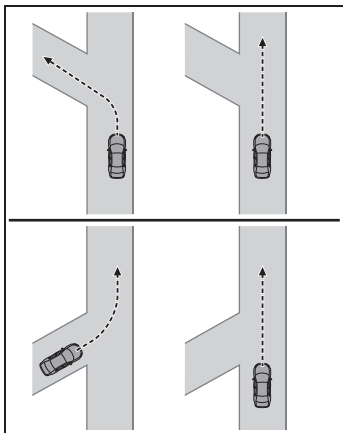

- На дороге имеются метки от ремонта асфальтового покрытия, белые (желтые) линии и т. п. вследствие проведения ремонтных работ.

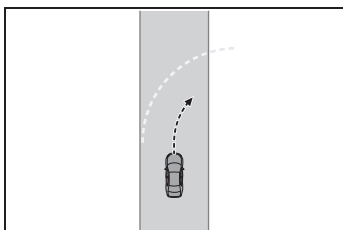

- На дороге присутствуют тени, которые идут параллельно белым (желтым) линиям или закрывают их.
- Автомобиль движется в области без белых (желтых) линий, например перед постом контроля оплаты, постом дорожно-транспортной службы или на перекрестке и т.п.
- Белые (желтые) линии потрескались, присутствуют "маркеры поднятого тротуара" или камни.
- Белые (желтые) линии не видны или плохо различимы вследствие песка и т.п.

- При движении по дорожному покрытию, влажному из-за дождя, луж и т.п.
- Линии разделения полос желтые (их сложнее различать, чем белые линии).
- Белые (желтые) линии пересекают бордюры и т.п.
- При движении по особенно яркому дорожному покрытию, например бетону.
- Если край дороги нечеткий или не прямой.
- При движении по дорожному покрытию, яркому из-за отраженного света и т.п.
- При движении в местности с быстрой сменой уровня освещенности, например на входе в туннель и выходе из него.
- В камеру поступает свет от фар встречных автомобилей, солнца и т.п.
- При движении по склону.
- При движении по дороге, наклоненной вправо или влево, либо по извилистой дороге.
- При движении по дороге без покрытия или по неровной дороге.
- Если полоса очень узкая или очень широкая.
- Автомобиль очень сильно наклонен из-за тяжелого багажа или неправильного давления в шинах.
- Если расстояние до движущегося впереди автомобиля очень мало.
- Автомобиль сильно перемещается вверх-вниз при движении по плохой дороге или по швам дорожного покрытия.
- При движении в тоннеле или ночью с выключенными фарами или когда фары тусклые из-за грязи или их неправильной регулировки.



### ПРЕДУПРЕЖДЕНИЕ

- Автомобиль подвергается воздействию бокового ветра.
- На автомобиль воздействуют порывы ветра от автомобилей в соседней полосе.
- Автомобиль только что сменил полосу или переехал через перекресток.
- Не устанавливайте на автомобиль одновременно шины различной структуры, различных производителей и марок, с разным рисунком протектора.
- Если установлены шины иного размера, чем указано в спецификациях.
- Установлены зимние шины и т.п.
- Автомобиль движется на очень высокой скорости.

### Функции, предусмотренные в системе LTA

#### ■ Функция предупреждения о выходе за пределы полосы

Если система обнаруживает, что автомобиль может выйти за пределы полосы или отклониться курса<sup>\*</sup>, она предупреждает водителя предупреждением на многофункциональном дисплее и частыми звуковыми сигналами.

Когда звучит предупреждающий звуковой сигнал, проверьте обстановку вокруг автомобиля и, действуя аккуратно рулевым колесом, вернитесь ближе к центру полосы.

Автомобили с BSM (кроме России и Казахстана): Когда система определяет, что автомобиль может выехать за пределы полосы и существует высокая вероятность столкновения с обгоняющим

автомобилем в соседней полосе, предупреждение о выезде за пределы полосы срабатывает даже при включенном сигнале поворота.

<sup>\*</sup>: Граница между асфальтом и обочиной дороги, такой как трава, почва или бордюрный камень

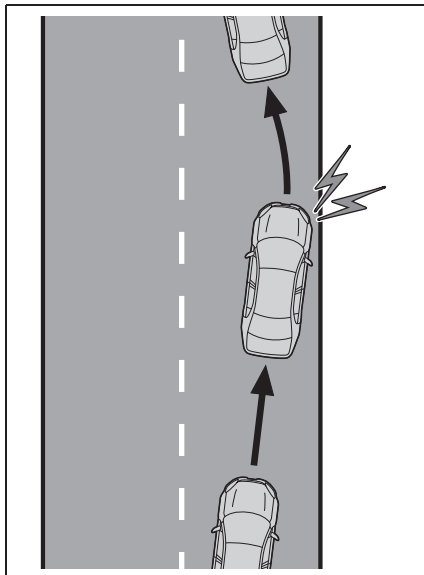

#### ■ Функция помощи в рулевом управлении

Если система обнаруживает, что автомобиль может выйти за пределы полосы или отклониться от курса<sup>\*</sup>, она по необходимости помогает водителю, перемещая рулевое колесо на небольшой угол в течение коротких промежутков времени, чтобы удерживать автомобиль в пределах полосы.

Если система обнаруживает, что рулевое управление не использовалось в течение определенного промежутка времени или рулевое колесо не удерживается достаточно крепко в руках водителя, на многофункциональном дисплее отображается предупреждение и функция

временно отключается.

Автомобили с BSM (кроме России и Казахстана): Когда система определяет, что автомобиль может выехать за пределы полосы и существует высокая вероятность столкновения с обгоняющим автомобилем в соседней полосе, функция помощи в рулевом управлении срабатывает даже при включенном сигнале поворота.

\*: Граница между асфальтом и обочиной дороги, такой как трава, почва или бордюрный камень

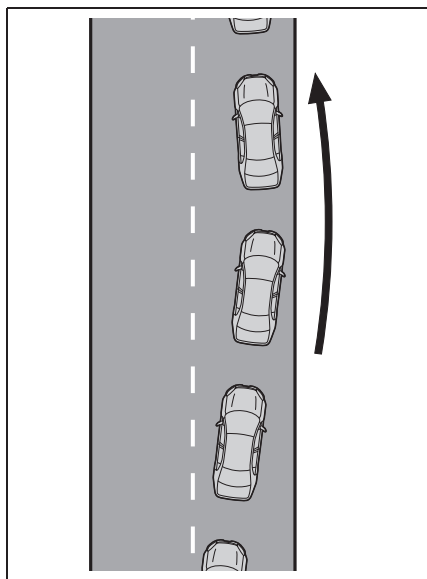

#### ■ Функция предупреждения о рыскании автомобиля

Когда автомобиль рыскает в пределах полосы, система предупреждает водителя звуковым сигналом и сообщением на многофункциональном дисплее.

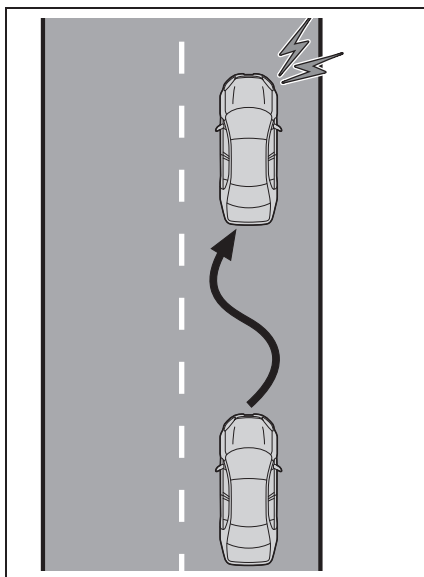

#### ■ Функция помощи следованию по центру полосы

Эта функция связана с динамическим радарным круиз-контролем в полном диапазоне скоростей и обеспечивает требуемую помощь путем управления рулевым колесом для удержания автомобиля в текущей полосе.

Когда динамический радарный круиз-контроль в полном диапазоне скоростей не работает, функция помощи следованию по центру полосы не работает.

В ситуациях, в которых белые (желтые) линии разметки полос плохо различимы или не видны, например в пробке, эта функция помогает следовать за находящимся впереди автомобилем, контролируя его положение.

Если система обнаруживает, что рулевое управление не использовалось в течение определенного промежутка времени или рулевое колесо не удерживается достаточно крепко в руках водителя, на

многофункциональном дисплее отображается предупреждение и функция временно отключается.

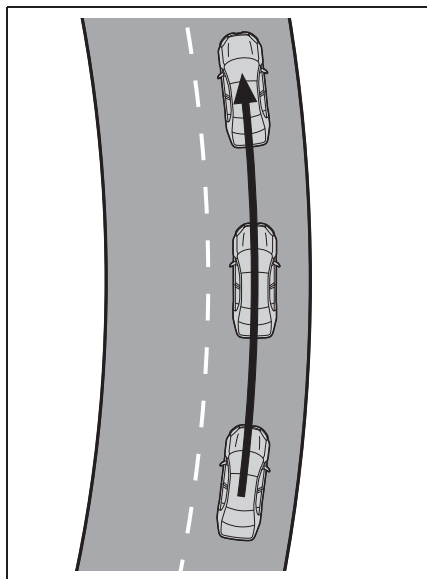

### Включение системы LTA

Для включения системы LTA нажмите переключатель LTA.

Загорается индикатор LTA и на многофункциональном дисплее отображается сообщение.

Для выключения системы LTA нажмите переключатель LTA еще раз.

Состояние системы LTA (включена или выключена) после запуска двигателя остается таким же, каким оно было при последнем выключении двигателя.

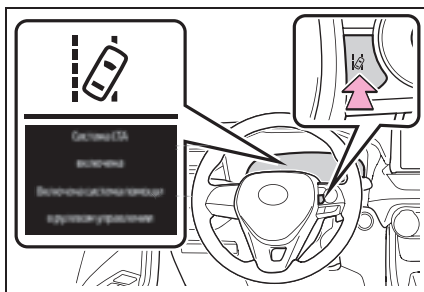

### Индикация на многофункциональном дисплее

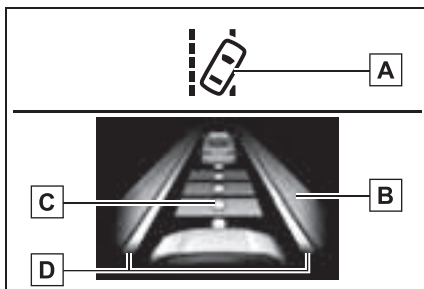

#### **A** Индикатор LTA

Индикатор загорается, чтобы информировать водителя о работе системы.

Подсвечивается белым: Система LTA работает.

Подсвечивается зеленым: включена помощь в управлении рулевым колесом со стороны функции помощи в рулевом управлении или функции помощи следованию по центру полосы.

Мигает оранжевым: включена функция предупреждения о выходе за пределы полосы.

#### **B** Отображение работы функции рулевого управления

Отображается, когда многофункциональный дисплей

переключается на информационный экран систем помощи при вождении. Указывает на то, что включена помощь в управлении рулевым колесом со стороны функции помощи в рулевом управлении или функции помощи следованию по центру полосы.

Отображаются обе наружные стороны полосы: Указывает, что включена помощь в управлении рулевым колесом функции центрирования на полосе.

Отображается одна наружная сторона полосы: Указывает на то, что включена помощь в управлении рулевым колесом функции помощи в рулевом управлении.

Мигают обе наружные стороны полосы: Предупреждает водителя, что требуется его вмешательство для удержания в центре полосы (функция помощи следованию по центру полосы).

### **C** Индикация следования за находящимся впереди автомобилем

Отображается, когда многофункциональный дисплей переключается на информационный экран систем помощи при вождении. Указывает, что управление рулевым колесом функции помощи следованию по центру полосы работает в режиме контроля положения находящегося впереди автомобиля.

Если отображается индикация следования за находящимся впереди автомобилем и этот автомобиль движется, ваш автомобиль может двигаться аналогичным образом. Всегда внимательно следите за окружающей обстановкой и управляйте рулевым колесом для коррекции траектории автомобиля и обеспечения безопасности.

### **D** Отображение работы функции предупреждения о выходе за пределы полосы

Отображается, когда многофункциональный дисплей переключается на информационный экран систем помощи при вождении.

#### ► Внутренняя область отображаемых линий белая



Указывает на то, что система распознает белые (желтые) линии или курс\*. При выходе автомобиля за пределы полосы линия полосы на экране с той стороны, в которую отклоняется автомобиль, будет мигать оранжевым.

#### ► Внутренняя область отображаемых линий черная



Указывает на то, что система не может распознать белые (желтые) линии или курс\*, либо временно отключена.

\*: Граница между асфальтом и обочиной

дороги, такой как трава, почва или бордюрный камень

#### ■ Условия работы каждой из функций

- Функция предупреждения о выходе за пределы полосы

Функция будет работать только при соблюдении всех перечисленных ниже условий.

- Система LTA включена.
- Автомобиль движется со скоростью 50 км/ч или быстрее.\*<sup>1</sup>
- Система распознает белые (желтые) линии разметки полос или курс\*<sup>2</sup>. (Когда белая [желтая] линия или курс\*<sup>2</sup> распознаны только с одной стороны, система работает только для распознанной стороны.)
- Ширина полосы составляет 3 м и более.
- Рычаг указателей поворота не нажат. (Автомобили с BSM: кроме случая, когда в полосе со стороны, на которой включен сигнал поворота, находится другой автомобиль)
- Автомобиль не движется в крутом повороте.
- Не обнаружены неисправности системы. (→стр. 383)

\*<sup>1</sup>: Функция работает, даже если скорость автомобиля меньше прилбл. 50 км/ч, когда работает функция помощи следованию в полосе.

\*<sup>2</sup>: Граница между асфальтом и обочиной дороги, такой как трава, почва или бордюрный камень

- Функция помощи в рулевом управлении

Эта функция работает при выполнении всех следующих условий в дополнение к условиям работы для функции предупреждения о выходе за пределы полосы.

- Параметр “Усил.рул.упр.” на экране  многофункционального дисплея имеет значение “ВКЛ.”. (→стр. 130)
- Автомобиль не ускоряет и не замедляет движение на определенную величину.

- Рулевое колесо не перемещается с уровнем силы, подходящим для смены полос.
- Системы ABS, VSC, TRC и PCS не работают.
- Функция TRC или VSC не выключена.
- Предупреждение о том, что руки убраны с рулевого колеса, не отображается. (→стр. 382)

- Функция предупреждения о рыскании автомобиля

Функция будет работать только при соблюдении всех перечисленных ниже условий.

- Параметр “рыскание” на экране  многофункционального дисплея имеет значение “ВКЛ.”. (→стр. 130)
- Автомобиль движется со скоростью 50 км/ч или быстрее.
- Ширина полосы составляет 3 м и более.
- Не обнаружены неисправности системы. (→стр. 383)

- Функция помощи следованию по центру полосы

Функция будет работать только при соблюдении всех перечисленных ниже условий.

- Система LTA включена.
- Параметры “Усил.рул.упр.” и “Центр.полож.” на экране  многофункционального дисплея имеют значение “ВКЛ.”. (→стр. 130)
- Эта функция распознает белые (желтые) линии разметки полос или положение следующего впереди автомобиля (кроме случая, когда впереди следует небольшое транспортное средство, например мотоциклист).
- Система динамического радарного круиз-контроля в полном диапазоне скоростей работает в режиме контроля расстояния между автомобилями.
- Ширина полосы составляет прилбл. от 3 до 4 м.
- Рычаг указателей поворота не нажат.
- Автомобиль не движется в крутом повороте.
- Не обнаружены неисправности

системы. (→стр. 383)

- Автомобиль не ускоряет и не замедляет движение на определенную величину.
- Рулевое колесо не перемещается с уровнем силы, подходящим для смены полос.
- Системы ABS, VSC, TRC и PCS не работают.
- Функция TRC или VSC не выключена.
- Предупреждение о том, что руки убраны с рулевого колеса, не отображается. (→стр. 382)
- Автомобиль движется по центру полосы.
- Функция помощи в рулевом управлении не работает.

#### ■ Временное отключение функций

- Если условия работы функции перестают выполняться, функция может быть временно отключена. Однако когда все условия работы функции выполняются вновь, работа функции автоматически возобновляется. (→стр. 381)
- Если во время работы функции помощи следованию по центру полосы перестают выполняться условия ее работы (→стр. 381), может подаваться звуковой сигнал, указывая, что эта функция временно отключена.

#### ■ Функция помощи в рулевом управлении/функция помощи следованию по центру полосы

- В зависимости от скорости автомобиля, ситуации с выходом за пределы полосы, состояния дорожного покрытия и т.п. водитель может не чувствовать работу функции либо функция может не работать.
- Рулевое усилие функции преодолевается воздействием водителя на рулевое колесо.
- Не пытайтесь проверять работу функции помощи в рулевом управлении.

#### ■ Функция предупреждения о выходе за пределы полосы

- Предупреждающий звуковой сигнал может быть плохо слышен из-за внешних шумов, воспроизведения аудио

и т.п.

- Если край курса\* не является четким или прямым, функция предупреждения о выходе за пределы полосы может не работать.
- Автомобили с системой BSM: Система может быть не в состоянии определить, имеется ли опасность столкновения с автомобилем в соседней полосе.
- Не пытайтесь проверять работу функции предупреждения о выходе за пределы полосы.

\*: Граница между асфальтом и обочиной дороги, такой как трава, почва или бордюрный камень

#### ■ Предупреждение о том, что руки убраны с рулевого колеса

В следующих ситуациях на многофункциональном дисплее отображается предупреждение водителю о необходимости держать рулевое колесо и показанный на рисунке символ. Подача предупреждения прекращается, когда система определяет, что водитель держит рулевое колесо. При использовании этой системы всегда держите руки на рулевом колесе, независимо от предупреждения.

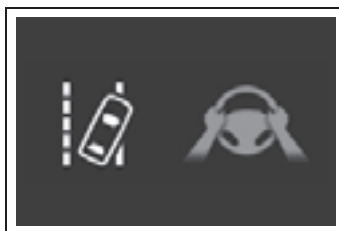

- Когда система обнаруживает, что во время ее работы водитель при движении не держит руки на рулевом колесе

Если водитель по-прежнему не держит руки на рулевом колесе, подается звуковой сигнал, водитель получает предупреждение и функция временно отключается. Такое же предупреждение подается, если водитель постоянно оказывает только небольшое воздействие



на рулевое колесо.

- Когда система решает, что автомобиль может съехать с полосы при входе в поворот, в то время как работает функция удержания в центре полосы.

В зависимости от состояния автомобиля и дороги предупреждение может не сработать. Кроме того, если система определила, что автомобиль движется в повороте, предупреждение подается раньше, чем при движении по прямой полосе.

- Когда система обнаруживает, что водитель при движении не держит руки на рулевом колесе во время работы помощи в управлении рулевым колесом функции помощи в рулевом управлении.

Если водитель не возьмет в руки рулевое колесо во время работы функции помощи в рулевом управлении, подается звуковой сигнал для предупреждения водителя.

Длительность каждого следующего звукового сигнала увеличивается.

#### ■ Функция предупреждения о рыскании автомобиля

Если при работе функции предупреждения о рыскании автомобиля система обнаружила рыскание автомобиля, подается звуковой сигнал и на многофункциональный дисплей одновременно выводятся предупреждение, предлагающее водителю отдохнуть, и показанный на рисунке символ.



В зависимости от состояния автомобиля и дороги предупреждение может не сработать.

#### ■ Предупреждающее сообщение

Если на многофункциональном дисплее отображается следующее предупреждающее сообщение, и индикатор LTA загорается оранжевым, следуйте соответствующей процедуре устранения неисправностей. Кроме того, если на многофункциональном дисплее отображается другое предупреждающее сообщение, следуйте указаниям на экране.

- “Неисправность системы LTA  
Обратитесь к дилеру”

Система может работать неправильно.

Для осмотра автомобиля обращайтесь к любому авторизованному ритейлеру Toyota или в авторизованную ремонтную мастерскую Toyota либо в надежную ремонтную мастерскую.

- “Система LTA недоступна”

Система временно отключена из-за неисправности датчика, отличного от передней камеры-датчика. Отключите систему LTA, подождите немного, затем вновь включите систему LTA.

- “Система LTA недоступна при текущем значении скорости”

Эта функция не может использоваться, поскольку скорость автомобиля не находится в диапазоне работы системы LTA. Снизьте скорость.

#### ■ Персональная настройка

Параметры функции можно изменить. (→стр. 136)

## LDA (система предупреждения о выходе за пределы полосы с рулевым управлением)\*

\*: При наличии

При движении по дороге с четкими белыми (желтыми) линиями разделения полос система LDA предупреждает водителя в случае съезда с полосы или отклонения от курса\* и может слегка управлять рулевым колесом, чтобы избежать этого\*.

Система LDA распознает белые (желтые) линии разметки полос или курс\* с помощью передней камеры. Кроме того, она обнаруживает следующие впереди автомобили с помощью передней камеры и радара.

\*: Граница между асфальтом и обочиной дороги, такой как трава, почва или бордюрный камень

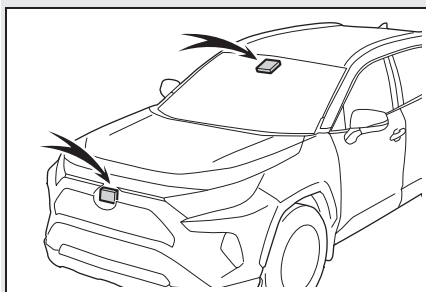

## ⚠ ПРЕДУПРЕЖДЕНИЕ

### ■ Перед использованием системы LDA

- Не следует полностью полагаться на систему LDA. Система LDA не управляет автомобилем автоматически, ее использование не позволяет снижать внимание водителя к области перед автомобилем. Поэтому вся ответственность за правильное восприятие окружающей обстановки, управление рулевым колесом для коррекции траектории движения и безопасность движения всегда полностью лежит на водителе. Если движение осуществляется в течение продолжительного времени, следует делать периодические остановки для отдыха.

- Неправильное или невнимательное управление может привести к аварии с серьезными травмами вплоть до смертельного исхода.

- Если система LDA не используется, выключите ее с помощью переключателя LDA.

### ■ Ситуации, неподходящие для использования системы LDA

В следующих ситуациях выключите систему LDA с помощью ее переключателя. Несоблюдение этих рекомендаций может привести к аварии с получением травм вплоть до смертельного исхода.

- При движении по дорожному покрытию, скользкому из-за дождя, выпавшего снега, заморозков и т.п.

- При движении по занесенной снегом дороге.

- Белые (желтые) линии плохо видны вследствие дождя, снега, тумана, песчаной пыли и т.п.

- Установлены запасное колесо, цепи противоскольжения и т.п.



### ПРЕДУПРЕЖДЕНИЕ

- При слишком высоком износе шин или при низком давлении в шинах.
  - При буксировке прицепа\* или аварийной буксировке
- \*: Автомобили, которые могут выполнять буксировку прицепа. (→стр. 298)
- **Предотвращение неисправности системы LDA и выполнения системой ошибочных операций**
- Не модифицируйте фары и не закрепляйте наклейки на поверхности фар.
  - Не модифицируйте подвеску и т.п. Если подвеску и т.п. нужно заменить, обратитесь к авторизованному ритейлеру Toyota или в авторизованную ремонтную мастерскую Toyota либо в надежную ремонтную мастерскую.
  - Не устанавливайте и не размещайте на капоте или решетке никакие предметы или детали. Кроме того, не устанавливайте защиту решетки ("кенгурятники" и т. п.).
  - Если требуется ремонт ветрового стекла, обратитесь к авторизованному ритейлеру Toyota или в авторизованную ремонтную мастерскую Toyota либо в надежную ремонтную мастерскую.
- **Условия, в которых функции могут работать неправильно**
- В следующих ситуациях функции могут работать неправильно, и автомобиль может выйти из полосы движения. Для безопасности при движении всегда следите за окружающей обстановкой и корректируйте направление движения автомобиля рулевым колесом, не полагаясь исключительно на данные функции.
- Автомобиль движется в крутом повороте.

- Сбоку дороги присутствуют объекты, которые могут быть ошибочно приняты системой за белые (желтые) линии (ограждения, отражающие столбы и т. п.).

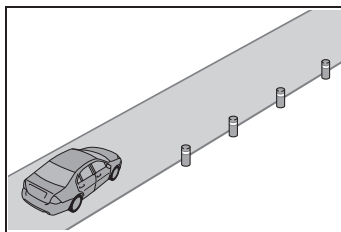

- При движении по дороге с ответвлениями, примыканиями и т. п.

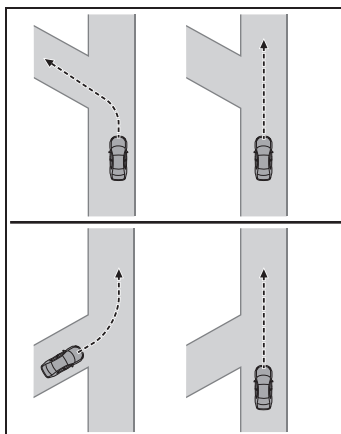

- На дороге имеются метки от ремонта асфальтового покрытия, белые (желтые) линии и т. п. вследствие проведения ремонтных работ.

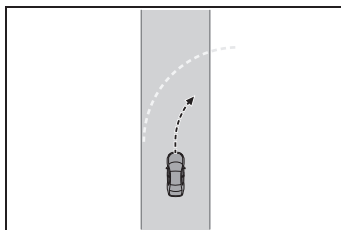

- На дороге присутствуют тени, которые идут параллельно белым (желтым) линиям или закрывают их.



### ПРЕДУПРЕЖДЕНИЕ

- Автомобиль движется в области без белых (желтых) линий, например перед постом контроля оплаты, постом дорожно-транспортной службы или на перекрестке и т.п.
- Белые (желтые) линии потрескались, присутствуют “маркеры поднятого тротуара” или камни.
- Белые (желтые) линии не видны или плохо различимы вследствие песка и т.п.
- При движении по дорожному покрытию, влажному из-за дождя, луж и т.п.
- Линии разделения полос желтые (их сложнее различать, чем белые линии).
- Белые (желтые) линии пересекают бордюр и т.п.
- При движении по особенно яркому дорожному покрытию, например бетону.
- Если край дороги нечеткий или не прямой.
- При движении по дорожному покрытию, яркому из-за отраженного света и т.п.
- При движении в местности с быстрой сменой уровня освещенности, например на входе в туннель и выходе из него.
- В камеру поступает свет от фар встречных автомобилей, солнца и т.п.
- При движении по склону.
- При движении по дороге, наклоненной вправо или влево, либо по извилистой дороге.
- При движении по дороге без покрытия или по неровной дороге.
- Если полоса очень узкая или очень широкая.

- Автомобиль очень сильно наклонен из-за тяжелого багажа или неправильного давления в шинах.
- Если расстояние до движущегося впереди автомобиля очень мало.
- Автомобиль сильно перемещается вверх-вниз при движении по плохой дороге или по швам дорожного покрытия.
- При движении в тоннеле или ночью с выключенными фарами или когда фары тусклые из-за грязи или их неправильной регулировки.
- Автомобиль подвергается воздействию бокового ветра.
- Автомобиль только что сменил полосу или переехал через перекресток.
- Не устанавливайте на автомобиль одновременно шины различной структуры, различных производителей и марок, с разным рисунком протектора.
- Если установлены шины иного размера, чем указано в спецификациях.
- Установлены зимние шины и т.п.

### Функции, предусмотренные в системе LDA

#### ■ Функция предупреждения о выходе за пределы полосы

Если система обнаруживает, что автомобиль может выйти за пределы полосы или отклониться курса\*, она предупреждает водителя предупреждением на многофункциональном дисплее и частыми звуковыми сигналами.

Когда звучит предупреждающий звуковой сигнал, проверьте обстановку вокруг автомобиля и, действуя аккуратно рулевым колесом, вернитесь ближе к

центру полосы.

Автомобили с системой BSM: Когда система определяет, что автомобиль может выехать за пределы полосы и существует высокая вероятность столкновения с обгоняющим автомобилем в соседней полосе, предупреждение о выезде за пределы полосы срабатывает даже при включенном сигнале поворота.

\*: Граница между асфальтом и обочиной дороги, такой как трава, почва или бордюрный камень

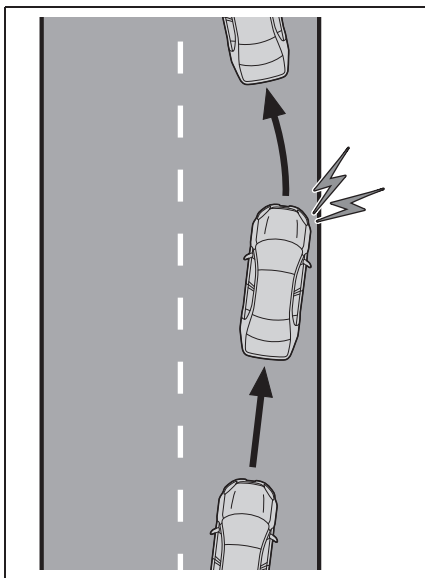

#### ■ Функция помощи в рулевом управлении

Если система обнаруживает, что автомобиль может выйти за пределы полосы или отклониться от курса\*, она по необходимости помогает водителю, перемещая рулевое колесо на небольшой угол в течение коротких промежутков времени, чтобы удерживать автомобиль в пределах полосы.

Если система обнаруживает, что рулевое

управление не использовалось в течение определенного промежутка времени или рулевое колесо не удерживается достаточно крепко в руках водителя, на многофункциональном дисплее отображается предупреждение и функция временно отключается.

Автомобили с системой BSM: Когда система определяет, что автомобиль может выехать за пределы полосы и существует высокая вероятность столкновения с обгоняющим автомобилем в соседней полосе, функция помощи в рулевом управлении срабатывает даже при включенном сигнале поворота.

\*: Граница между асфальтом и обочиной дороги, такой как трава, почва или бордюрный камень

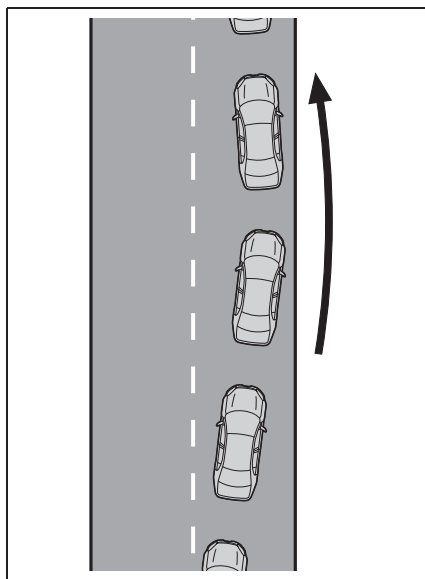

#### ■ Функция предупреждения о рыскании автомобиля

Когда автомобиль рыскает в пределах полосы, система предупреждает водителя звуковым сигналом и сообщением на

многофункциональном дисплее.

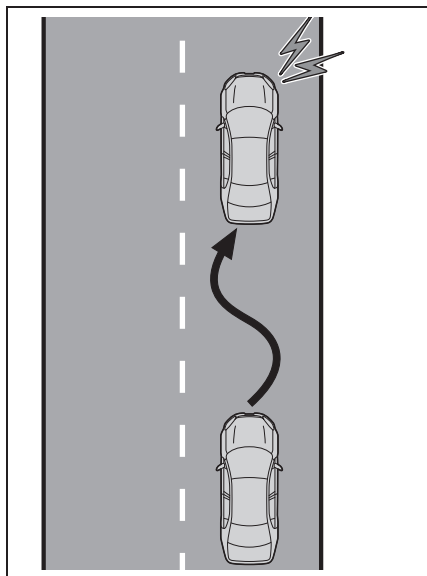

### Включение системы LDA

Для включения системы LDA нажмите переключатель LDA.

Загорается индикатор LDA и на многофункциональном дисплее отображается сообщение.

Для выключения системы LDA нажмите переключатель LDA еще раз.

Состояние системы LDA (включена или выключена) остается таким же после запуска двигателя, каким оно было при последнем выключении двигателя.

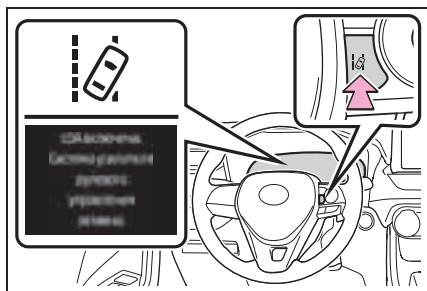

### Индикация на многофункциональном дисплее

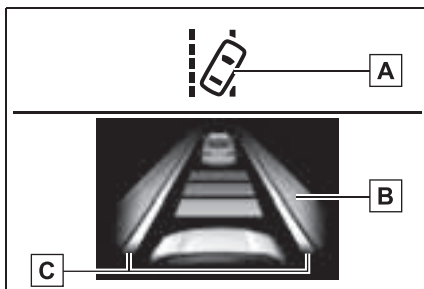

#### А Индикатор LDA

Индикатор загорается, чтобы информировать водителя о работе системы.

Подсвечивается белым: Включена система LDA.

Подсвечивается зеленым: включена помощь в управлении рулевым колесом функции помощи в рулевом управлении. Мигает оранжевым: включена функция предупреждения о выходе за пределы полосы.

#### В Отображение работы функции рулевого управления

Отображается, когда многофункциональный дисплей переключается на информационный экран систем помощи при вождении.

Указывает на то, что включена помощь в управлении рулевым колесом функции помощи в рулевом управлении.

#### С Отображение работы функции предупреждения о выходе за пределы полосы

Отображается, когда многофункциональный дисплей переключается на информационный

экран систем помощи при вождении.

► Внутренняя область  
отображаемых линий белая



Указывает на то, что система распознает белые (желтые) линии или курс\*. При выходе автомобиля за пределы полосы линия полосы на экране с той стороны, в которую отклоняется автомобиль, будет мигать оранжевым.

► Внутренняя область  
отображаемых линий черная



Указывает на то, что система не может распознать белые (желтые) линии или курс\*, либо временно отключена.

\*: Граница между асфальтом и обочиной дороги, такой как трава, почва или бордюрный камень

■ Условия работы каждой из функций

- Функция предупреждения о выходе за пределы полосы

Функция будет работать только при соблюдении всех перечисленных ниже условий.

- Система LDA включена.
- Автомобиль движется со скоростью 50 км/ч или быстрее.
- Система распознает белые (желтые) линии разметки полос или курс\*. (Когда белая [желтая] линия или курс\* распознаны только с одной стороны, система работает только для распознанной стороны.)
- Ширина полосы составляет 3 м и более.
- Рычаг указателей поворота не нажат. (Автомобили с BSM: кроме случая, когда в полосе со стороны, на которой включен сигнал поворота, находится другой автомобиль)
- Автомобиль не движется в крутом повороте.
- Не обнаружены неисправности системы. (→стр. 391)

\*: Граница между асфальтом и обочиной дороги, такой как трава, почва или бордюрный камень

- Функция помощи в рулевом управлении  
Эта функция работает при выполнении всех следующих условий в дополнение к условиям работы для функции предупреждения о выходе за пределы полосы.

- Параметр "Усил.рул.упр." на экране  многофункционального дисплея имеет значение "ВКЛ.". (→стр. 130)
- Автомобиль не ускоряет и не замедляет движение на определенную величину.
- Рулевое колесо не перемещается с уровнем силы, подходящим для смены полос.
- Системы ABS, VSC, TRC и PCS не работают.
- Функция TRC или VSC не выключена.
- Предупреждение о том, что руки убраны с рулевого колеса, не отображается. (→стр. 390)

- Функция предупреждения о рыскании автомобиля

Функция будет работать только при соблюдении всех перечисленных ниже условий.

- Параметр “рыскание” на экране  многофункционального дисплея имеет значение “ВКЛ.”. (→стр. 130)
- Автомобиль движется со скоростью 50 км/ч или быстрее.
- Ширина полосы составляет 3 м и более.
- Не обнаружены неисправности системы. (→стр. 391)

#### ■ Временное отключение функций

Если условия работы функции перестают выполняться, функция может быть временно отключена. Однако когда все условия работы функции выполняются вновь, работа функции автоматически возобновляется. (→стр. 389)

#### ■ Функция помощи в рулевом управлении

- В зависимости от скорости автомобиля, ситуации с выходом за пределы полосы, состояния дорожного покрытия и т.п. водитель может не чувствовать работу функции либо функция может не работать.
- Рулевое усилие функции преодолевается воздействием водителя на рулевое колесо.
- Не пытайтесь проверять работу функции помощи в рулевом управлении.

#### ■ Функция предупреждения о выходе за пределы полосы

- Предупреждающий звуковой сигнал может быть плохо слышен из-за внешних шумов, воспроизведения аудио и т.п.
- Если край курса\* не является четким или прямым, функция предупреждения о выходе за пределы полосы может не работать.
- Автомобили с системой BSM: Система может быть не в состоянии определить, имеется ли опасность столкновения с автомобилем в соседней полосе.
- Не пытайтесь проверять работу функции предупреждения о выходе за пределы полосы.

\*: Граница между асфальтом и обочиной дороги, такой как трава, почва или

бордюрный камень

#### ■ Предупреждение о том, что руки убраны с рулевого колеса

В следующих ситуациях на многофункциональном дисплее отображается предупреждение водителю о необходимости держать рулевое колесо и показанный на рисунке символ. Подача предупреждения прекращается, когда система определяет, что водитель держит рулевое колесо. При использовании этой системы всегда держите руки на рулевом колесе, независимо от предупреждения.

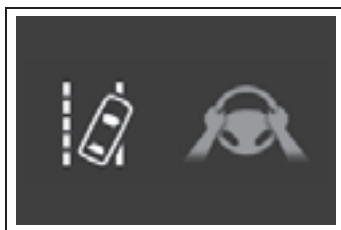

- Когда система обнаруживает, что во время ее работы водитель при движении не держит руки на рулевом колесе

Если водитель по-прежнему не держит руки на рулевом колесе, подается звуковой сигнал, водитель получает предупреждение и функция временно отключается. Такое же предупреждение подается, если водитель постоянно оказывает только небольшое воздействие на рулевое колесо.

В зависимости от состояния автомобиля и дороги предупреждение может не сработать. Кроме того, если система определила, что автомобиль движется в повороте, предупреждение подается раньше, чем при движении по прямой полосе.

- Когда система обнаруживает, что водитель при движении не держит руки на рулевом колесе во время работы функции помощи в управлении рулевым колесом функции помощи в рулевом управлении. Если водитель не возьмет в руки рулевое



колесо во время работы функции помощи в рулевом управлении, подается звуковой сигнал для предупреждения водителя. Длительность каждого следующего звукового сигнала увеличивается.

#### ■ Функция предупреждения о рыскании автомобиля

Если при работе функции предупреждения о рыскании автомобиля система обнаружила рыскание автомобиля, подается звуковой сигнал и на многофункциональный дисплей одновременно выводятся предупреждение, предлагающее водителю отдохнуть, и показанный на рисунке символ.



В зависимости от состояния автомобиля и дороги предупреждение может не сработать.

#### ■ Предупреждающее сообщение

Если на многофункциональном дисплее отображается предупреждающее сообщение и индикатор LDA загорается оранжевым, следуйте соответствующей процедуре устранения неисправностей. Кроме того, если на многофункциональном дисплее отображается другое предупреждающее сообщение, следуйте указаниям на экране.

- “Неисправность системы LDA. Обратитесь к дилеру.”

Система может работать неправильно. Для осмотра автомобиля обращайтесь к любому авторизованному ритейлеру Toyota или в авторизованную ремонтную мастерскую Toyota либо в надежную ремонтную мастерскую.

- “LDA недоступна”

Система временно отключена из-за неисправности датчика, отличного от передней камеры-датчика. Отключите систему LDA, подождите немного, затем вновь включите систему LDA.

- “Система LDA недоступна при данной скорости.”

Эта функция не может использоваться, поскольку скорость автомобиля превышает рабочий диапазон системы LDA. Снизьте скорость.

- “Система LDA недоступна. Ниже прибр. 50 км/ч.”

Система LDA не может использоваться, т.к. скорость автомобиля составляет менее 50 км/ч. Двигайтесь со скоростью не ниже 50 км/ч.

#### ■ Персональная настройка

Параметры функции можно изменить. (→стр. 136)

## RSA (Road Sign Assist, система информирования о дорожных знаках)\*

\*: При наличии

**Система RSA распознает определенные дорожные знаки при помощи передней камеры и/или навигационной системы (при наличии сведений об ограничении скорости) и предоставляет информацию водителю с помощью дисплея.**

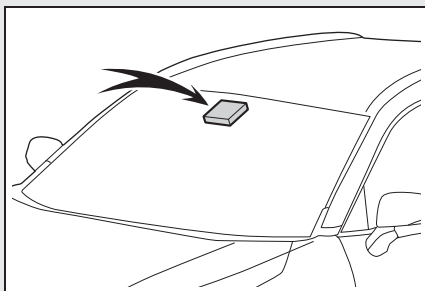

Если система на основании распознанных дорожных знаков определяет, что скорость автомобиля превышает предельное значение или что автомобиль выполняет запрещенные действия, она предупреждает водителя при помощи визуального уведомления и звукового сигнала.

## ⚠ ПРЕДУПРЕЖДЕНИЕ

### ■ Перед использованием системы RSA

Не следует полностью полагаться на систему RSA. Система RSA помогает водителю, предоставляя ему информацию, но не заменяет собой зрение и осведомленность водителя. Следует вести автомобиль с осторожностью, всегда соблюдая ПДД.

## Индикация на многофункциональном дисплее

Когда передняя камера распознает знак и/или когда информация о знаке доступна в навигационной системе, этот знак отображается на многофункциональном дисплее.

- Если выбрана информация систем помощи при вождении, могут отображаться не более 3 знаков. (→стр. 130)

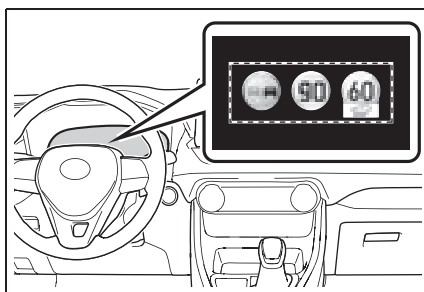

- Если выбрана вкладка, отличная от отображения информации систем помощи при вождении, отображаются дорожные знаки следующих типов. (→стр. 130)
  - Знак начала/конца действия ограничения скорости
  - Знак информации, связанной с ограничением скорости (автомагистраль, скоростная дорога, населенный пункт, жилая зона)
  - Окончание действия знака запрета

- Знак "Въезд запрещен"<sup>\*</sup> (когда требуется уведомление)
- Знак ограничения скорости с дополнительным знаком (только на съезде)
- <sup>\*</sup>: Для автомобилей с навигационной системой

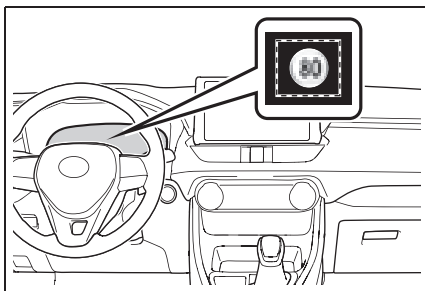

Если распознаны другие знаки, кроме ограничения скорости, они отображаются наложенными друг на друга в стопке под действующим в настоящий момент знаком ограничения скорости.

### Поддерживаемые типы дорожных знаков

Распознаются следующие типы дорожных знаков, включая электронные и мигающие знаки.

Неофициальный (не соответствующий Венской конвенции) или недавно введенный дорожный знак может быть не распознан.

- Знаки ограничения скорости



Начало ограничения скорости/Начало зоны ограничения максимальной скорости



Конец ограничения скорости/Конец зоны ограничения максимальной скорости

- Информация, связанная с ограничением скорости<sup>\*</sup>



Выезд на автомагистраль



Съезд с автомагистрали



Въезд на дорогу для автомобилей



Съезд с дороги для автомобилей



Начало населенного пункта



Конец населенного пункта



Начало населенного пункта



Конец населенного пункта



Начало жилой зоны



Конец жилой зоны

<sup>\*</sup>: Отображаются, когда знак распознан, но сведения об ограничении скорости движения от навигационной системы недоступны

- Дорожные знаки запрета обгона



Начало запрета обгона



Конец запрета обгона

- Прочие дорожные знаки



Въезд запрещен\*



Окончание действия знака запрета



Остановка

\*: Для автомобилей с навигационной системой

- Предельное значение скорости с сопроводительным знаком\*<sup>1</sup>



Мокрая дорога



Дождь



Лед

Существует дополнительный знак\*<sup>2</sup>Съезд направо\*<sup>3</sup>Съезд налево\*<sup>3</sup>

Время

\*<sup>1</sup>: Отображается одновременно с ограничением скорости

\*<sup>2</sup>: Содержимое не распознано.

\*<sup>3</sup>: Если индикатор сигнала поворота не работает при смене полосы, знак не отображается.

### Функция уведомления

В указанных ниже ситуациях система RSA уведомляет водителя.

- Когда скорость автомобиля превышает порог уведомления для отображаемого знака ограничения скорости, индикация этого дорожного знака выделяется и подается звуковой сигнал.
- Когда система RSA распознает знак “Въезд запрещен” и на основании информации карты навигационной системы обнаруживает, что автомобиль въехал в запрещенную область, знак “Въезд запрещен” мигает на дисплее и подается звуковой сигнал. (Для автомобилей с навигационной системой)
- Если система обнаруживает, что автомобиль совершает обгон, когда на многофункциональном дисплее отображается знак запрета обгона, этот знак мигает и подается звуковой сигнал.

В зависимости от ситуации обстановка на дороге (направление движения, скорость, единица измерения) может быть обнаружена неверно и функция уведомления может работать неправильно.

### ■ Процедура задания

→стр. 136

### ■ Автоматическое отключение отображения знаков системой RSA

Один или больше знаков автоматически выключаются в следующих ситуациях.

- На определенном расстоянии не распознан ни один знак.

- Дорога изменилась вследствие левого или правого поворота и т.п.
- **Условия, в которых функция может не работать или обнаруживать неправильно**
- В следующих ситуациях RSA работает неверно и может не распознавать знаки, отображать знаки неверно и т.п. Однако это не является признаком неисправности.
- Если передняя камера сместилась из-за сильного удара по датчику и т.п.
- Грязь, снег, наклейки и т. п. на ветровом стекле рядом с передней камерой.
- В сложных погодных условиях, например при сильном ливне, тумане, снежной или песчаной буре.
- В переднюю камеру поступает свет от встречных автомобилей, солнца и т. п.
- Знак загрязнен, выцвел, наклонен или погнут.
- При низкой контрастности электронного знака.
- Весь знак или его часть скрыты листьями дерева, шестом и т. п.
- Знак виден передней камере только в течение короткого периода времени.
- Окружающая обстановка (поворот, смена полосы и т.п.) оценивается неверно.
- Если знак не соответствует полосе, по которой едет автомобиль, однако такой знак существует непосредственно после разветвления магистрали или в соседней полосе перед слиянием полос.
- К задней стороне движущегося впереди автомобиля прикреплены наклейки.
- Распознается знак, напоминающий знак, совместимый с системой.
- Знаки ограничения скорости, установленные на боковых дорогах, могут быть обнаружены и отображены (если попадают в область обнаружения передней камеры), когда автомобиль движется по главной дороге.
- Знаки ограничения скорости на съезде с

круговой развязки могут быть обнаружены и отображены (если попадают в область обнаружения передней камеры), пока автомобиль движется по круговой развязке.

- Передняя часть автомобиля поднята или опущена из-за перевозимого груза.
- Освещенность окружающей обстановки недостаточна или внезапно изменилась.
- Когда распознан знак, предназначенный для грузовиков и т. п.
- Автомобиль движется в стране с другим направлением движения автотранспорта.
- Данные навигационной системы устарели.
- Навигационная система не работает.
- Информация о скорости, отображаемая на приборе и на экране навигационной системы, может различаться вследствие того, что в навигационной системе используются данные карты.

#### ■ **Отображение знака ограничения скорости**

Если переключатель двигателя в последний раз был выключен, когда на многофункциональном дисплее отображался знак ограничения скорости, этот знак будет отображаться снова после перевода переключателя двигателя в положение ON.

#### ■ **Если отображается сообщение “Неисправность системы RSA. Обратитесь к дилеру.”**

Система может быть неисправна. Для осмотра автомобиля обращайтесь к любому авторизованному ритейлеру Toyota или в авторизованную ремонтную мастерскую Toyota либо в надежную ремонтную мастерскую.

#### ■ **Персональная настройка**

Для некоторых функций можно выполнить персональную настройку. (Персональные настраиваемые функции: →стр. 136)

## Динамический радарный круиз-контроль в полном диапазоне скоростей\*

\*: При наличии

В режиме контроля расстояния между автомобилями автомобиль автоматически ускоряется, замедляется и останавливается для соответствия изменениям скорости движущегося впереди автомобиля, даже если педаль акселератора не нажимается. В режиме поддержания постоянной скорости автомобиль движется с фиксированной скоростью.

Используйте динамический радарный круиз-контроль в полном диапазоне скоростей на автомагистралях.

- Режим контроля расстояния между автомобилями (→стр. 399)
- Режим поддержания постоянной скорости (→стр. 403)

## Компоненты системы

### ■ Индикация приборов

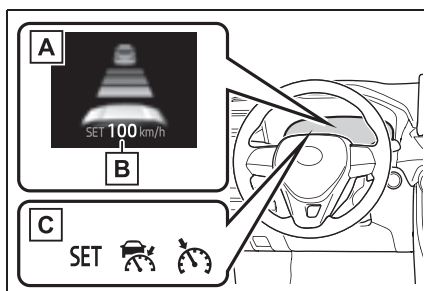

- A** Многофункциональный дисплей
- B** Заданная скорость
- C** Индикаторы

### ■ Переключатели управления

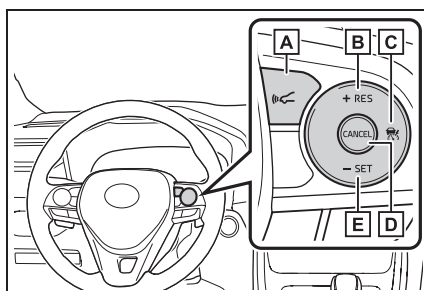

- A** Переключатель установки расстояния между автомобилями
- B** Переключатель "+RES"
- C** Главный переключатель круиз-контроля
- D** Переключатель отмены
- E** Переключатель "-SET"

**ПРЕДУПРЕЖДЕНИЕ****■ Перед использованием динамического радарного круиз-контроля в полном диапазоне скоростей**

- Безопасность движения является исключительной обязанностью водителя. Не надейтесь исключительно на систему и соблюдайте меры предосторожности, всегда внимательно наблюдая за окружающей обстановкой.
- Динамический радарный круиз-контроль в полном диапазоне скоростей обеспечивает помощь водителю с целью снижения нагрузки на него. Однако у системы существуют ограничения.

Внимательно прочитайте следующие указания. Не следует полностью полагаться на эту систему, следует всегда соблюдать меры предосторожности.

- Ситуации, в которых датчик может неправильно обнаруживать находящийся впереди автомобиль: →стр. 407
- Условия, в которых режим контроля расстояния между автомобилями может работать неправильно: →стр. 407
- Задавайте скорость в соответствии с ограничением скорости, плотностью трафика, состоянием дорожного покрытия, погодными условиями и т. д. За задание скорости движения отвечает водитель.

- Даже если система функционирует нормально, параметры движущегося впереди автомобиля, обнаруженного системой, могут отличаться от того, что видит водитель. Поэтому водитель всегда должен оставаться бдительным и способным оценивать потенциальную опасность в любой ситуации и соблюдать меры предосторожности при вождении. Если полагаться исключительно на эту систему или считать, что система полностью обеспечивает безопасность во время движения автомобиля, может произойти авария с тяжелыми травмами или смертельным исходом.

- Выключите динамический радарный круиз-контроль в полном диапазоне скоростей при помощи главного переключателя круиз-контроля, когда он не используется.

**■ Меры предосторожности в отношении систем помощи при вождении**

Соблюдайте перечисленные ниже меры предосторожности, поскольку у системы существуют ограничения. Несоблюдение этих рекомендаций может привести к аварии с получением травм вплоть до смертельного исхода.

- Помощь водителю при измерении расстояния

Динамический радарный круиз-контроль в полном диапазоне скоростей предназначен только для помощи водителю в определении расстояния между его автомобилем и определенным автомобилем, движущимся впереди. Он не является средством, позволяющим водить автомобиль беспечно и невнимательно, и не может помочь водителю в условиях плохой видимости.

Водителю все равно необходимо обращать пристальное внимание на окружающую автомобиль обстановку.



### ПРЕДУПРЕЖДЕНИЕ

● Помощь водителю при оценке правильного расстояния

Динамический радарный круиз-контроль в полном диапазоне скоростей определяет, находится ли расстояние между данным автомобилем и автомобилем, движущимся впереди, в заданном диапазоне. Он не способен оценивать другие факторы. Поэтому водителю необходимо сохранять бдительность и определять, существует ли вероятность возникновения опасности в каждой конкретной ситуации.

● Помощь водителю в управлении автомобилем

Динамический радарный круиз-контроль в полном диапазоне скоростей не включает в себя функции, которые позволяют предотвратить или избежать столкновения с движущимися впереди автомобилями. Поэтому при возникновении возможной опасности водитель обязан предпринять непосредственные и безотлагательные действия, чтобы обеспечить безопасность всех вовлеченных лиц.

### ■ Ситуации, не подходящие для использования динамического радарного круиз-контроля в полном диапазоне скоростей

Не пользуйтесь динамическим радарным круиз-контролем в полном диапазоне скоростей в любой из перечисленных ниже ситуаций. Это может привести к потере управления автомобилем и последующей аварии, которая может повлечь за собой серьезные травмы или смерть.

- Дороги, на которых присутствуют пешеходы, мотоциклы, велосипеды и т. п.
- В условиях интенсивного движения

- На дорогах с крутыми поворотами
- На извилистых дорогах
- На дорогах со скользким покрытием, например мокрых, обледенелых или покрытых снегом
- На крутых склонах или где возможно чередование крутых подъемов и спусков

Скорость автомобиля может превышать установленную скорость при движении вниз по крутому склону.

- При въезде на автомагистраль
- При плохих погодных условиях, которые могут повлиять на правильность работы датчиков (туман, снег, метель и т.д.)
- Грязь, дождевые капли, лед, снег и т. п. на передней поверхности радара или передней камеры
- В условиях, которые требуют частого повторного ускорения или снижения скорости
- При буксировке прицепа\* или аварийной буксировке

\*: Автомобили, которые могут выполнять буксировку прицепа. (→стр. 298)

- Если часто звучит звуковой сигнал сближения



## Движение в режиме контроля расстояния между автомобилями

В этом режиме для обнаружения автомобилей, следующих впереди на расстоянии до 100 м, для определения расстояния между вашим автомобилем и соседними автомобилями, а также для обеспечения надлежащего расстояния до автомобиля, следующего перед вами, используется радар. Можно также задать расстояние между автомобилями с помощью соответствующего переключателя.

При движении на спусках расстояние между автомобилями может уменьшаться.

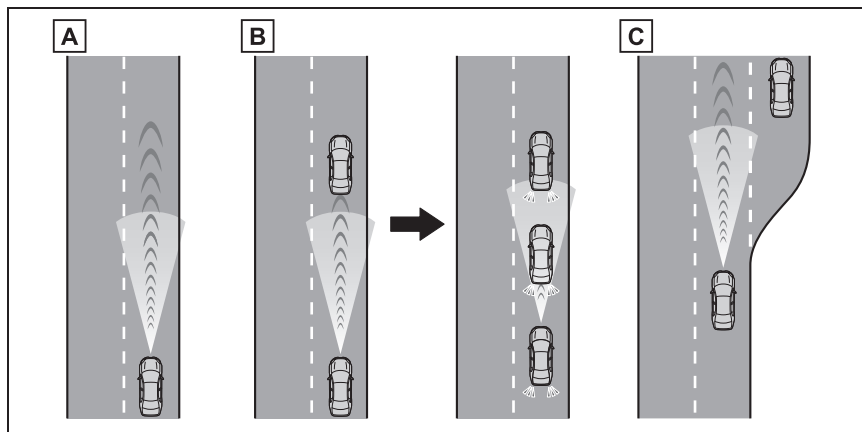

### **A** Пример движения с постоянной скоростью

Когда впереди нет автомобилей

Автомобиль движется со скоростью, заданной водителем.

### **B** Пример движения с замедлением и следования за другим автомобилем

Если находящийся впереди автомобиль движется со скоростью, которая ниже заданной

Если впереди обнаружен другой автомобиль, система автоматически замедляет Ваш автомобиль. Если требуется более быстрое замедление, система использует тормозную систему (в это время загораются стоп-сигналы). Система подстраивается под изменение скорости движущегося впереди автомобиля для поддержания заданного водителем расстояния между автомобилями. Если система не может обеспечить достаточное замедление для предотвращения сближения с находящимся впереди автомобилем, подается предупреждение о сближении.

Если движущийся впереди автомобиль останавливается, Ваш автомобиль тоже остановится (автомобиль останавливается системой). После того как находящийся впереди автомобиль начнет движение, возобновить следование за ним можно нажатием переключателя “+RES” или нажатием педали акселератора (операция начала движения). Если не выполнить операцию начала движения, система продолжит удерживать ваш автомобиль на месте.

Если включен рычаг указателей поворота и Ваш автомобиль перемещается в полосу обгона при движении со скоростью 80 км/ч и более, автомобиль ускорится, чтобы увереннее обогнать другой автомобиль.

Система может определять, какая полоса является полосой обгона, по одному лишь размещению рулевого колеса в автомобиле (по положению водителя с левой стороны или с правой стороны). Если автомобиль въезжает в регион, в котором полоса обгона находится на противоположной стороне по сравнению с ее положением в регионе обычного вождения автомобиля, автомобиль может ускориться при перемещении рычага указателей поворота в направлении, противоположном полосе обгона (например, если водитель обычно управляет автомобилем в регионе, где полоса обгона находится слева, автомобиль может ускориться при включении указателя правого поворота).

### **С** Пример ускорения

Если впереди больше нет автомобилей, движущихся со скоростью, которая ниже заданной скорости Вашего автомобиля

Система разгоняет автомобиль до достижения заданной скорости. После этого система переходит в режим поддержания постоянной скорости.

### **Задание скорости автомобиля (режим контроля расстояния между автомобилями)**

- 1 Для включения круиз-контроля нажмите главный переключатель круиз-контроля.

Загорается индикатор динамического радарного круиз-контроля, и на многофункциональном дисплее отображается сообщение. Для выключения круиз-контроля нажмите этот переключатель еще раз.

Если нажат главный переключатель круиз-контроля и удерживается в течение 1,5 секунд и больше, система включается в режиме поддержания постоянной

скорости. (→стр. 403)

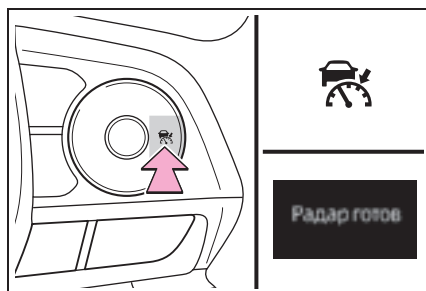

- 2 Чтобы задать скорость, разгоните или замедлите автомобиль до желаемой скорости (не ниже припл. 30 км/ч) при помощи педали акселератора и нажмите переключатель “-SET”.

Загорится индикатор “SET” системы круиз-контроля.

Скорость автомобиля в момент отпускания переключателя становится

заданной скоростью.

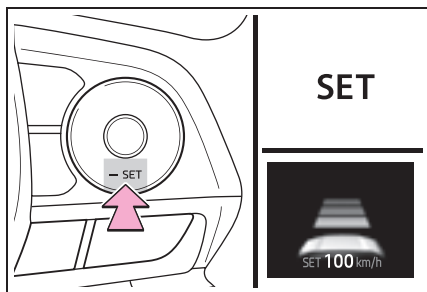

### Регулировка заданной скорости

Для изменения заданной скорости нажимайте переключатель "+RES" или "-SET", пока не отобразится требуемая скорость.

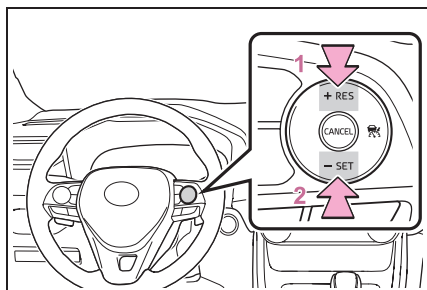

**1** Повышение скорости (Кроме ситуации, когда автомобиль остановлен системой при активном режиме контроля расстояния между автомобилями)

**2** Снижение скорости

Точная настройка: нажмите переключатель.

Значительная регулировка: нажмите и удерживайте переключатель для изменения скорости. Когда достигнута нужная скорость, отпустите переключатель.

В режиме контроля расстояния

между автомобилями заданная скорость увеличивается или уменьшается следующим образом:

► Для Европы

Точная настройка: на 5 км/ч<sup>\*1</sup> или 5 миль/ч<sup>\*2</sup> при каждом нажатии рычага

Значительная регулировка: увеличение или снижение с шагом в 5 км/ч<sup>\*1</sup> или 5 миль/ч<sup>\*2</sup> в течение периода, пока удерживается переключатель

► Кроме Европы

Точная настройка: на 1 км/ч<sup>\*1</sup> или 1 милю/ч<sup>\*2</sup> при каждом нажатии переключателя

Значительная регулировка: увеличение или снижение с шагом в 5 км/ч<sup>\*1</sup> или 5 миль/ч<sup>\*2</sup> в течение периода, пока удерживается переключатель

В режиме поддержания постоянной скорости (→стр. 403) заданная скорость увеличивается или уменьшается следующим образом:

Точная настройка: на 1 км/ч<sup>\*1</sup> или 1 милю/ч<sup>\*2</sup> при каждом нажатии переключателя

Значительная регулировка: скорость продолжает изменяться, пока удерживается переключатель.

<sup>\*1</sup>: Если заданная скорость отображается в "km/h"

<sup>\*2</sup>: Если заданная скорость отображается в "MPH"

### Изменение расстояния между автомобилями (режим контроля расстояния между автомобилями)

При каждом нажатии переключателя изменяется расстояние между автомобилями:

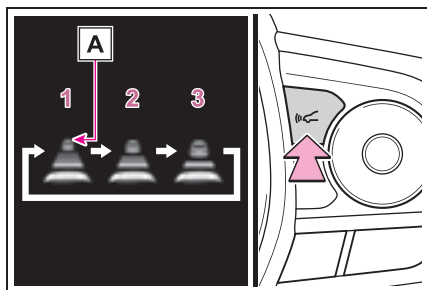

- 1 Большое
- 2 Среднее
- 3 Короткое

При переводе переключателя двигателя в режим ON для режима контроля расстояния между автомобилями автоматически выбирается большое расстояние.

Если перед вами движется другой автомобиль, то также отображается метка **A** движущегося впереди автомобиля.

### Настройка расстояния между автомобилями (режим контроля расстояния между автомобилями)

Выберите расстояние из приведенной ниже таблицы. Обратите внимание, что указанные расстояния относятся к движению со скоростью 80 км/ч. Расстояние между автомобилями увеличивается/уменьшается в зависимости от скорости автомобиля. Когда автомобиль останавливается системой, он останавливается на определенном расстоянии до другого автомобиля, которая зависит от ситуации.

Настройка расстояния	Расстояние между автомобилями
Большое	Приблизительно 50 м
Среднее	Приблизительно 40 м
Короткое	Приблизительно 30 м

### Возобновление следования за другим автомобилем, когда Ваш автомобиль остановлен системой (режим контроля расстояния между автомобилями)

После того как находящийся впереди автомобиль начнет движение, нажмите переключатель "+RES".

Ваш автомобиль возобновит следование за другим автомобилем, если педаль акселератора нажата после того, как находящийся впереди автомобиль возобновит движение.

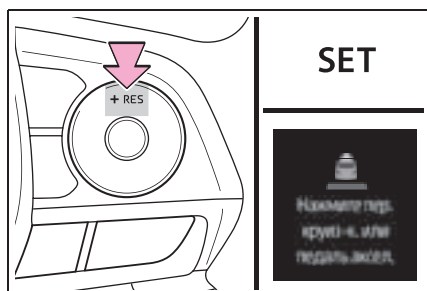

### Отмена и возобновление контроля скорости

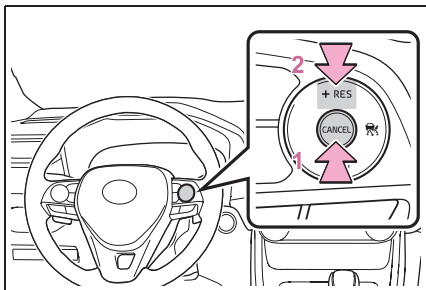

- 1 Нажатие переключателя отмены отключает режим контроля скорости.

Управление скоростью также отменяется при нажатии на педаль тормоза. (Если автомобиль был остановлен системой, нажатие педали тормоза не отменяет эту настройку.)

- 2 Нажатие переключателя “+RES” приводит к возобновлению круиз-контроля и устанавливает заданное ранее значение скорости движения.

### Предупреждение о приближении (режим контроля расстояния между автомобилями)

Если Ваш автомобиль слишком сблизился с движущимся впереди автомобилем и система круиз-контроля не может обеспечить достаточное автоматическое замедление, для предупреждения водителя начинает мигать дисплей и подается звуковой сигнал. Например, такая ситуация может возникнуть, если кто-то встраивается между Вашим автомобилем и автомобилем, за которым Вы следуете. Нажмите на

тормоз для сохранения безопасного расстояния между автомобилями.

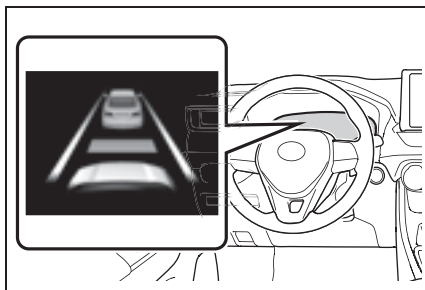

### Предупреждения могут не подаваться в следующих ситуациях

В приведенных ниже случаях предупреждение может не подаваться, даже если расстояние между автомобилями мало.

- Если скорость движущегося впереди автомобиля равна скорости Вашего автомобиля или превышает ее
- Если скорость движущегося впереди автомобиля очень мала
- Сразу же после задания скорости в системе круиз-контроля
- При нажатии педали акселератора

### Выбор режима поддержания постоянной скорости

При выборе режима поддержания постоянной скорости автомобиль поддерживает заданную скорость, не контролируя расстояние до других автомобилей. Выберите этот режим только в том случае, когда режим контроля расстояния между автомобилями работает неверно вследствие загрязнения радара и т. п.

- 1 Когда круиз-контроль отключен, нажмите главный переключатель

круиз-контроля и удерживайте его не менее 1,5 секунд.

Мгновенно после нажатия переключателя загорится индикатор динамического радарного круиз-контроля. Затем он переключится на индикатор круиз-контроля.

Переключение в режим поддержания постоянной скорости возможно только при использовании переключателя и отключенном круиз-контроле.

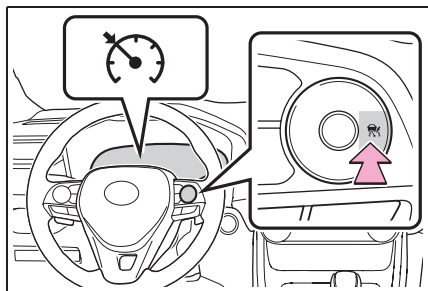

- 2 Чтобы задать скорость, разгоните или замедлите автомобиль до желаемой скорости (не ниже прибл. 30 км/ч) при помощи педали акселератора и нажмите переключатель “-SET”.

Загорится индикатор “SET” системы круиз-контроля.

Скорость автомобиля в момент отпускания переключателя становится заданной скоростью.

Регулировка заданной скорости: →стр. 401

Отмена и возобновление движения с

заданной скоростью: →стр. 403

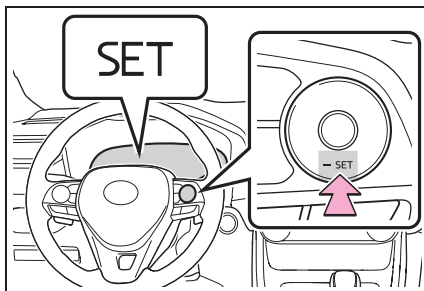

### Динамический радарный круиз-контроль с распознаванием дорожных знаков (автомобили с системой RSA)

Если эта функция включена и система работает в режиме контроля расстояния между автомобилями (→стр. 399), при обнаружении знака ограничения скорости распознанное ограничение скорости отображается со стрелкой вверх или вниз. Заданную скорость можно увеличить или уменьшить до распознанного значения ограничения скорости, нажав и удерживая переключатель “+RES”/“-SET”.

- Если текущая заданная скорость ниже распознанного значения ограничения скорости

Нажмите и удерживайте переключатель “+RES”.

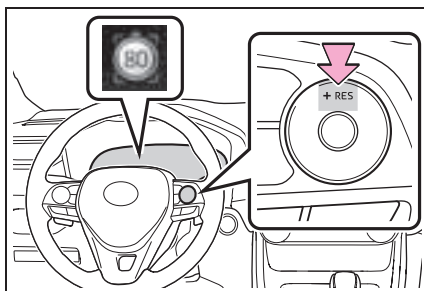

- Если текущая заданная скорость

выше распознанного значения ограничения скорости

Нажмите и удерживайте переключатель “- SET”.

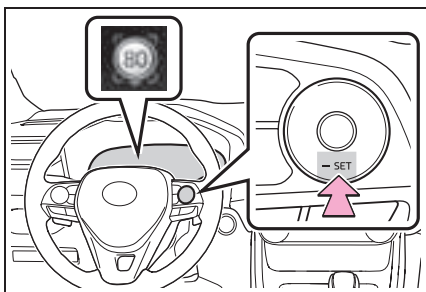

### Включение/выключение динамического радарного круиз-контроля с распознаванием дорожных знаков (автомобили с системой RSA)

Динамический радарный круиз-контроль с распознаванием дорожных знаков можно включить

или отключить на экране  многофункционального дисплея. (→стр. 136)

Когда во время движения под уклон работает динамический радарный круиз-контроль с распознаванием дорожных знаков, скорость автомобиля может превысить заданную скорость.

В этом случае будет подсвечиваться отображаемая заданная скорость автомобиля и будет подаваться звуковой сигнал, чтобы предупредить водителя.

#### ■ Динамический радарный круиз-контроль в полном диапазоне скоростей можно включить, если

- Рычаг управления трансмиссией находится в положении D.

- Требуемая заданная скорость может быть установлена, когда скорость автомобиля составляет приблизительно 30 км/ч и более.

(Однако если скорость автомобиля устанавливается во время движения со скоростью ниже прилб. 30 км/ч, будет установлена скорость прилб. 30 км/ч.)

#### ■ Разгон после установки заданной скорости движения

Автомобиль можно разгонять при помощи педали акселератора. После ускорения автомобиль возобновляет движение с заданной скоростью. Однако в режиме контроля расстояния между автомобилями скорость автомобиля может уменьшиться до уровня ниже заданной для поддержания требуемого расстояния до движущегося впереди автомобиля.

#### ■ Когда автомобиль останавливается в режиме следования за находящимся впереди автомобилем

- При нажатии переключателя “+RES”, когда находящийся впереди автомобиль стоит, режим следования за ним возобновляется, если он начинает движение в течение прилб. 3 секунд после нажатия переключателя.

- Если находящийся впереди автомобиль снова начинает движение не позднее чем через 3 секунды после остановки вашего автомобиля, следование за ним возобновляется.

#### ■ Автоматическая отмена режима контроля расстояния между автомобилями

Режим контроля расстояния между автомобилями автоматически отключается в указанных ниже ситуациях.

- Активирована система VSC.
- На некоторое время включилась система TRC.
- Когда система VSC или TRC выключена.
- Датчик не работает должным образом, так как он чем-то закрыт.
- Активирована функция предаварийного торможения.

- Стояночный тормоз включен.
- Автомобиль остановлен системой на крутом склоне.
- Когда автомобиль остановлен системой, обнаруживается следующее:
  - Водитель не пристегнул ремень безопасности.
  - Открыта дверь водителя.
  - Автомобиль стоит в течение 3 минут.

Если режим контроля расстояния между автомобилями автоматически отключается по любой другой причине, кроме указанных выше, возможно, что система неисправна. Обратитесь к любому авторизованному ритейлеру Toyota или в авторизованную ремонтную мастерскую Toyota либо в надежную ремонтную мастерскую.

#### ■ Автоматическая отмена режима поддержания постоянной скорости

Режим поддержания постоянной скорости автоматически отменяется в следующих ситуациях:

- Фактическая скорость автомобиля более чем на 16 км/ч ниже заданной скорости.
- Фактическая скорость автомобиля опускается ниже прибл. 30 км/ч.
- Активирована система VSC.
- На некоторое время включилась система TRC.
- Когда система VSC или TRC выключена.
- Активирована функция предаварийного торможения.

Если режим поддержания постоянной скорости автоматически отключается по любой другой причине, кроме описанных выше, возможно, что система неисправна. Обратитесь к любому авторизованному ритейлеру Toyota или в авторизованную ремонтную мастерскую Toyota либо в надежную ремонтную мастерскую.

#### ■ Динамический радарный круиз-контроль с распознаванием дорожных знаков может не работать, когда (автомобили с системой RSA)

Так как динамический радарный круиз-контроль с распознаванием дорожных знаков может неправильно работать в условиях, когда система RSA не работает или работает неправильно (→стр. 395), при использовании этой функции обязательно проверяйте отображаемый знак ограничения скорости.

В следующих ситуациях заданная скорость может не изменяться до распознанного значения ограничения скорости путем нажатия и удерживания переключателя "+RES"/"-SET".

- Если информация об ограничении скорости недоступна
- Если распознанное значение ограничения скорости совпадает с заданной скоростью
- Если распознанное значение ограничения скорости находится вне рабочего диапазона скоростей системы динамического радарного круиз-контроля.

#### ■ Срабатывание тормозов

Может быть слышен звук работы тормозов или может изменяться реакция педали тормоза, однако это не является признаком неисправности.

#### ■ Предупреждения и звуковые сигналы для динамического радарного круиз-контроля в полном диапазоне скоростей

Предупреждающие сообщения и звуковые сигналы используются для индикации неполадки системы или предупреждения водителя о необходимости соблюдения осторожности при вождении. Если на многофункциональном дисплее отображается предупреждающее сообщение, прочитайте его и следуйте приведенным в нем указаниям. (→стр. 363, 694)



■ **Ситуации, в которых датчик может неправильно обнаруживать находящийся впереди автомобиль**

В следующих случаях и в зависимости от условий нажмите педаль тормоза, если замедление скорости системой недостаточно, либо нажмите педаль акселератора, если требуется ускорение.

Так как датчик может неправильно определять такие транспортные средства, сигнал предупреждения о сближении (→стр. 403) может не включиться.

- Внезапно перестраивающиеся автомобили
- Автомобили, движущиеся с низкой скоростью
- Автомобили, следующие в другой полосе
- Транспортные средства с небольшой задней частью (прицепы без нагрузки и т.д.)

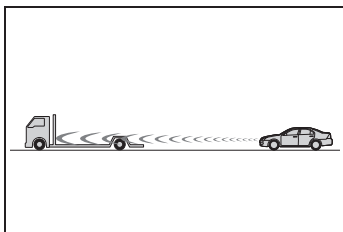

- Мотоциклы, движущиеся по той же полосе
- Если работе датчика препятствуют вода или снег, летящие из-под окружающих автомобилей
- Если передняя часть Вашего автомобиля приподнята вверх (из-за тяжелого груза в багажном отделении и т.п.)

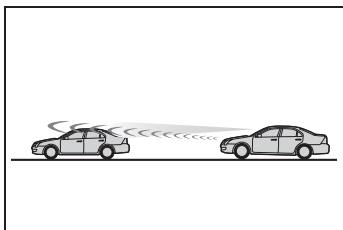

- Движущиеся впереди автомобили с

крайне большим дорожным просветом

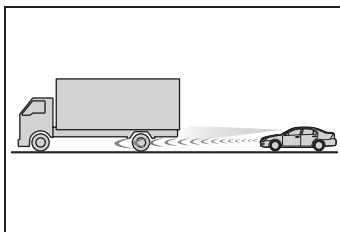

■ **Условия, в которых режим контроля расстояния между автомобилями может работать неправильно**

В случае следующих обстоятельств при необходимости используйте педаль тормоза (или педаль акселератора, в зависимости от ситуации).

Поскольку датчик может не суметь правильно обнаружить впереди движущиеся автомобили, система может работать неправильно.

- Если дорога поворачивает или имеет узкие полосы

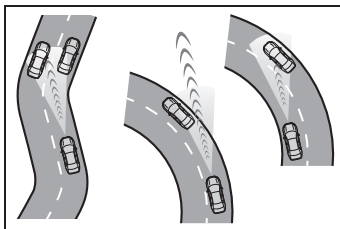

- При интенсивной работе рулевым колесом или если положение автомобиля в пределах полосы нестабильно

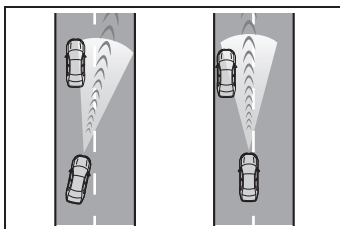

- Если следующий впереди автомобиль внезапно замедляется
- При движении по дороге, окруженной строительными конструкциями,

например по туннелю или мосту

- Пока скорость автомобиля уменьшается до заданной скорости после ускорения автомобиля путем нажатия педали акселератора

## Динамический радарный круиз-контроль\*

\*: При наличии

**В режиме контроля расстояния между автомобилями автомобиль автоматически ускоряется и замедляется для соответствия изменениям скорости движущегося впереди автомобиля, даже если педаль акселератора не нажимается. В режиме поддержания постоянной скорости автомобиль движется с фиксированной скоростью.**

**Используйте динамический радарный круиз-контроль на автомагистралях.**

- Режим контроля расстояния между автомобилями (→стр. 411)
- Режим поддержания постоянной скорости (→стр. 415)

## Компоненты системы

### ■ Индикация приборов

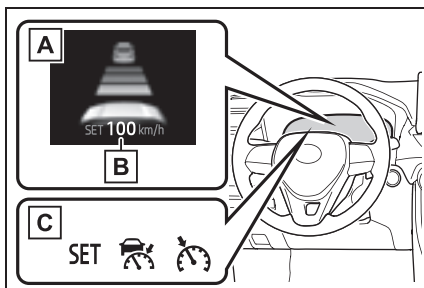

**A** Многофункциональный дисплей

**B** Заданная скорость

**C** Индикаторы

### ■ Переключатели управления

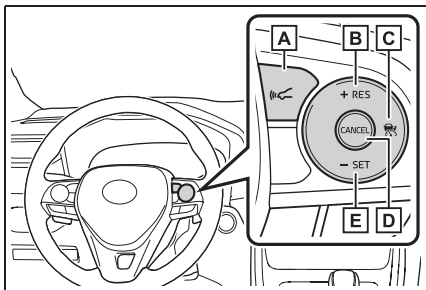

**A** Переключатель установки расстояния между автомобилями

**B** Переключатель “+RES”

**C** Главный переключатель круиз-контроля

**D** Переключатель отмены

**E** Переключатель “-SET”



### ПРЕДУПРЕЖДЕНИЕ

#### ■ Перед использованием системы динамического радарного круиз-контроля

- Безопасность движения является исключительной обязанностью водителя. Не надейтесь исключительно на систему и соблюдайте меры предосторожности, всегда внимательно наблюдая за окружающей обстановкой.

- Динамический радарный круиз-контроль обеспечивает помощь водителю с целью снижения нагрузки на него. Однако у системы существуют ограничения.

Внимательно прочитайте следующие указания. Не следует полностью полагаться на эту систему, следует всегда соблюдать меры предосторожности.

- Ситуации, в которых датчик может неправильно обнаруживать находящийся впереди автомобиль: →стр. 418
- Условия, в которых режим контроля расстояния между автомобилями может работать неправильно: →стр. 419
- Задавайте скорость в соответствии с ограничением скорости, плотностью трафика, состоянием дорожного покрытия, погодными условиями и т. д. За задание скорости движения отвечает водитель.
- Даже если система функционирует нормально, параметры движущегося впереди автомобиля, обнаруженного системой, могут отличаться от того, что видит водитель. Поэтому водитель всегда должен оставаться бдительным и способным оценивать потенциальную опасность в любой ситуации и соблюдать меры предосторожности при вождении. Если полагаться исключительно на эту систему или считать, что система полностью обеспечивает безопасность во время движения автомобиля, может произойти авария с тяжелыми травмами или смертельным исходом.
- Выключите динамический радарный круиз-контроль при помощи главного переключателя круиз-контроля, когда он не используется.



### ПРЕДУПРЕЖДЕНИЕ

#### ■ Меры предосторожности в отношении систем помощи при вождении

Соблюдайте перечисленные ниже меры предосторожности, поскольку у системы существуют ограничения.

Несоблюдение этих рекомендаций может привести к аварии с получением травм вплоть до смертельного исхода.

- Помощь водителю при измерении расстояния

Динамический радарный круиз-контроль предназначен только для помощи водителю в определении расстояния между его автомобилем и определенным автомобилем, движущимся впереди. Он не является средством, позволяющим водить автомобиль безопасно и невнимательно, и не может помочь водителю в условиях плохой видимости.

Водителю все равно необходимо обращать пристальное внимание на окружающую автомобиль обстановку.

- Помощь водителю при оценке правильного расстояния

Динамический радарный круиз-контроль определяет, находится ли расстояние между данным автомобилем и автомобилем, движущимся впереди, в заданном диапазоне. Он не способен оценивать другие факторы. Поэтому водителю необходимо сохранять бдительность и определять, существует ли вероятность возникновения опасности в каждой конкретной ситуации.

- Помощь водителю в управлении автомобилем

Динамический радарный круиз-контроль не включает в себя функции, которые позволяют предотвратить или избежать столкновения с движущимися впереди автомобилями. Поэтому при возникновении возможной опасности водитель обязан предпринять непосредственные и безотлагательные действия, чтобы обеспечить безопасность всех вовлеченных лиц.

#### ■ Ситуации, неподходящие для использования динамического радарного круиз-контроля

Не пользуйтесь динамическим радарным круиз-контролем в любой из перечисленных ниже ситуаций. Это может привести к потере управления автомобилем и последующей аварии, которая может повлечь за собой серьезные травмы или смерть.

- Дороги, на которых присутствуют пешеходы, мотоциклы, велосипеды и т. п.
- В условиях интенсивного движения
- На дорогах с крутыми поворотами
- На извилистых дорогах
- На дорогах со скользким покрытием, например мокрых, обледенелых или покрытых снегом
- На крутых склонах или где возможно чередование крутых подъемов и спусков

Скорость автомобиля может превышать установленную скорость при движении вниз по крутому склону.

- При въезде на автомагистраль
- При плохих погодных условиях, которые могут повлиять на правильность работы датчиков (туман, снег, метель и т.д.)

**ПРЕДУПРЕЖДЕНИЕ**

- Грязь, дождевые капли, лед, снег и т. п. на передней поверхности радара или передней камеры
  - В условиях, которые требуют частого повторного ускорения или снижения скорости
  - При буксировке прицепа\* или аварийной буксировке
- \*: Автомобили, которые могут выполнять буксировку прицепа.  
(→стр. 298)
- Если часто звучит звуковой сигнал сближения

**Движение в режиме контроля расстояния между автомобилями**

В этом режиме для обнаружения автомобилей, следующих впереди на расстоянии до 100 м, для определения расстояния между вашим автомобилем и соседними автомобилями, а также для обеспечения надлежащего расстояния до автомобиля, следующего перед вами, используется радар. Можно также задать расстояние между автомобилями с помощью соответствующего переключателя.

При движении на спусках расстояние между автомобилями может уменьшаться.

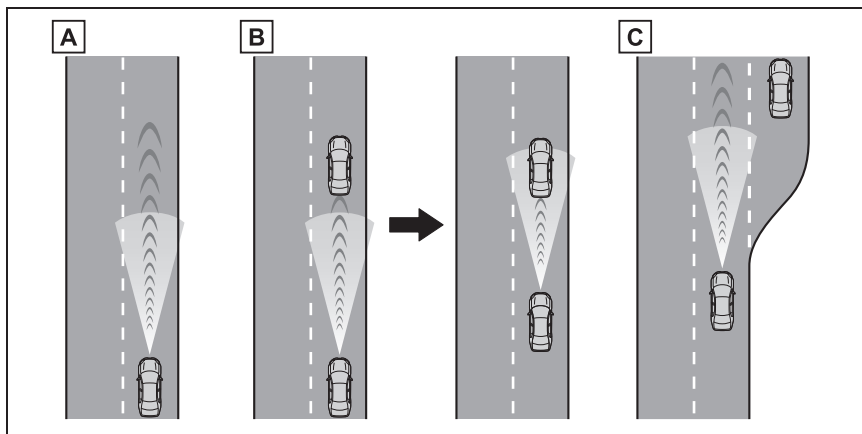
**A** Пример движения с постоянной скоростью

Когда впереди нет автомобилей

Автомобиль движется со скоростью, заданной водителем.

- В** Пример движения с замедлением и следования за другим автомобилем  
Если находящийся впереди автомобиль движется со скоростью, которая ниже заданной

Если впереди обнаружен другой автомобиль, система автоматически замедляет Ваш автомобиль. Если требуется более быстрое замедление, система использует тормозную систему (в это время загораются стоп-сигналы). Система подстраивается под изменение скорости движущегося впереди автомобиля для поддержания заданного водителем расстояния между автомобилями. Если система не может обеспечить достаточное замедление для предотвращения сближения с находящимся впереди автомобилем, подается предупреждение о сближении.

Если включен рычаг указателей поворота и Ваш автомобиль перемещается в полосу обгона при движении со скоростью 80 км/ч и более, автомобиль ускорится, чтобы увереннее обогнать другой автомобиль.

Система может определять, какая полоса является полосой обгона, по одному лишь размещению рулевого колеса в автомобиле (по положению водителя с левой стороны или с правой стороны). Если автомобиль въезжает в регион, в котором полоса обгона находится на противоположной стороне по сравнению с ее положением в регионе обычного вождения автомобиля, автомобиль может ускориться при перемещении рычага указателей поворота в направлении, противоположном полосе обгона (например, если водитель обычно управляет автомобилем в регионе, где полоса обгона находится слева, автомобиль может ускориться при включении указателя правого поворота).

- С** Пример ускорения

Если впереди больше нет автомобилей, движущихся со скоростью, которая ниже заданной скорости Вашего автомобиля

Система разгоняет автомобиль до достижения заданной скорости. После этого система переходит в режим поддержания постоянной скорости.

### Задание скорости автомобиля (режим контроля расстояния между автомобилями)

- Для включения круиз-контроля нажмите главный переключатель круиз-контроля.

Загорается индикатор динамического радарного круиз-контроля, и на многофункциональном дисплее отображается сообщение. Для выключения круиз-контроля нажмите этот переключатель еще раз.

Если нажат главный переключатель круиз-контроля и удерживается в течение 1,5 секунд и больше, система включается в режиме поддержания постоянной скорости. (→стр. 415)

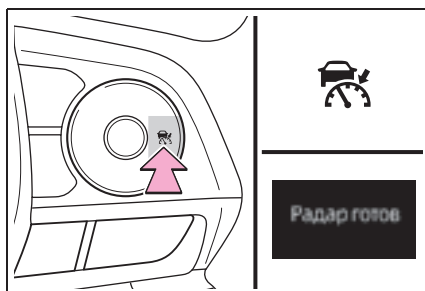

- 2 Чтобы задать скорость, разгоните или замедлите автомобиль до желаемой скорости (не ниже прибл. 30 км/ч) при помощи педали акселератора и нажмите переключатель “-SET”.

Загорится индикатор “SET” системы круиз-контроля.

Скорость автомобиля в момент отпускания переключателя становится заданной скоростью.

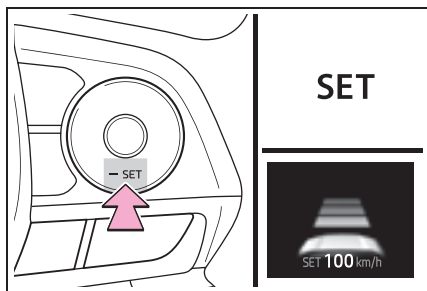

### Регулировка заданной скорости

Для изменения заданной скорости нажимайте переключатель “+RES” или “-SET”, пока не отобразится требуемая скорость.

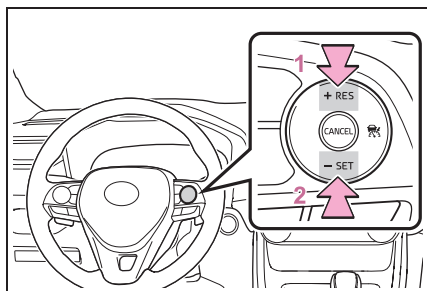

- 1 Повышение скорости
- 2 Снижение скорости

Точная настройка: нажмите переключатель.

Значительная регулировка: нажмите и

удерживайте переключатель для изменения скорости. Когда достигнута нужная скорость, отпустите переключатель.

В режиме контроля расстояния между автомобилями заданная скорость увеличивается или уменьшается следующим образом:

#### ► Для Европы

Точная настройка: на 5 км/ч<sup>\*1</sup> или 5 миль/ч<sup>\*2</sup> при каждом нажатии рычага

Значительная регулировка: увеличение или снижение с шагом в 5 км/ч<sup>\*1</sup> или 5 миль/ч<sup>\*2</sup> в течение периода, пока удерживается переключатель

#### ► Кроме Европы

Точная настройка: на 1 км/ч<sup>\*1</sup> или 1 миль/ч<sup>\*2</sup> при каждом нажатии переключателя

Значительная регулировка: увеличение или снижение с шагом в 5 км/ч<sup>\*1</sup> или 5 миль/ч<sup>\*2</sup> в течение периода, пока удерживается переключатель

В режиме поддержания постоянной скорости (→стр. 415) заданная скорость увеличивается или уменьшается следующим образом:

Точная настройка: на 1 км/ч<sup>\*1</sup> или 1 миль/ч<sup>\*2</sup> при каждом нажатии переключателя

Значительная регулировка: скорость продолжает изменяться, пока удерживается переключатель.

\*1: Если заданная скорость отображается в “км/ч”

\*2: Если заданная скорость отображается в “МРН”

### Изменение расстояния между автомобилями (режим контроля расстояния между автомобилями)

При каждом нажатии переключателя изменяется расстояние между автомобилями:

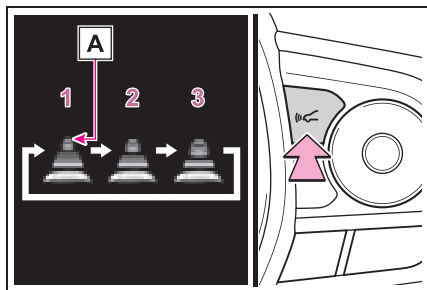

- 1 Большое
- 2 Среднее
- 3 Короткое

При переводе переключателя двигателя в режим ON для режима контроля расстояния между автомобилями автоматически выбирается большое расстояние.

Если перед вами движется другой автомобиль, то также отображается метка движущегося впереди автомобиля **A**.

### Настройка расстояния между автомобилями (режим контроля расстояния между автомобилями)

Выберите расстояние из приведенной ниже таблицы. Обратите внимание, что указанные расстояния относятся к движению со скоростью 80 км/ч. Расстояние между автомобилями увеличивается/уменьшается в зависимости от скорости автомобиля.

Настройка расстояния	Расстояние между автомобилями
Большое	Приблизительно 50 м
Среднее	Приблизительно 40 м
Короткое	Приблизительно 30 м

### Отмена и возобновление контроля скорости

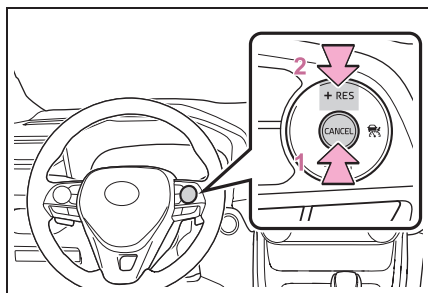

- 1 Нажатие переключателя отмены отключает режим контроля скорости.

Управление скоростью также отменяется при нажатии на педаль тормоза.

- 2 Нажатие переключателя "+RES" приводит к возобновлению круиз-контроля и устанавливает заданное ранее значение скорости движения.

Однако круиз-контроль не возобновляется, если скорость автомобиля составляет приблизительно 25 км/ч или менее.



### Предупреждение о приближении (режим контроля расстояния между автомобилями)

Если Ваш автомобиль слишком сблизился с движущимся впереди автомобилем и система круиз-контроля не может обеспечить достаточное автоматическое замедление, для предупреждения водителя начинает мигать дисплей и подается звуковой сигнал. Например, такая ситуация может возникнуть, если кто-то встраивается между Вашим автомобилем и автомобилем, за которым Вы следуете. Нажмите на тормоз для сохранения безопасного расстояния между автомобилями.

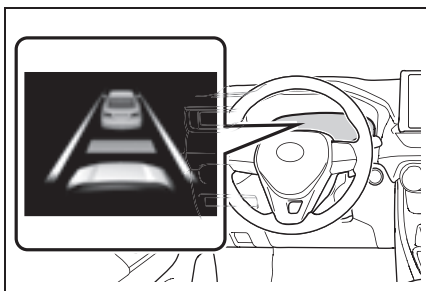

#### ■ Предупреждения могут не подаваться в следующих ситуациях

В приведенных ниже случаях предупреждение может не подаваться, даже если расстояние между автомобилями мало.

- Если скорость движущегося впереди автомобиля равна скорости Вашего автомобиля или превышает ее
- Если скорость движущегося впереди автомобиля очень мала
- Сразу же после задания скорости в системе круиз-контроля
- При нажатии педали акселератора

### Выбор режима поддержания постоянной скорости

При выборе режима поддержания постоянной скорости автомобиль поддерживает заданную скорость, не контролируя расстояние до других автомобилей. Выбирайте этот режим только в том случае, когда режим контроля расстояния между автомобилями работает неверно вследствие загрязнения радара и т. п.

- 1 Когда круиз-контроль отключен, нажмите главный переключатель круиз-контроля и удерживайте его не менее 1,5 секунд.

Мгновенно после нажатия переключателя загорится индикатор динамического радарного круиз-контроля. Затем он переключится на индикатор круиз-контроля.

Переключение в режим поддержания постоянной скорости возможно только при использовании переключателя и отключенном круиз-контроле.

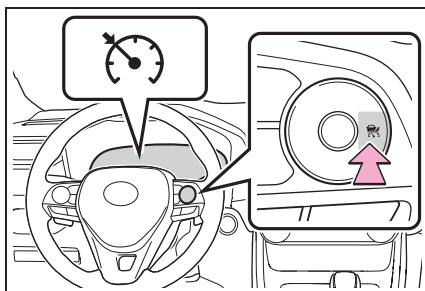

- 2 Чтобы задать скорость, разгоните или замедлите автомобиль до желаемой скорости (не ниже прибл. 30 км/ч) при помощи педали акселератора и нажмите переключатель “-SET”.

Загорится индикатор “SET” системы круиз-контроля.

Скорость автомобиля в момент отпускания переключателя становится заданной скоростью.

Регулировка заданной скорости: →стр. 413

Отмена и возобновление движения с заданной скоростью: →стр. 414

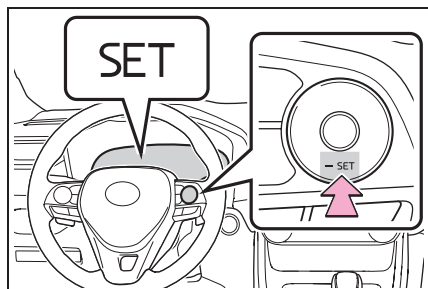

### Динамический радарный круиз-контроль с распознаванием дорожных знаков (автомобили с системой RSA)

Если эта функция включена и система работает в режиме контроля расстояния между автомобилями (→стр. 411), при обнаружении знака ограничения скорости распознанное ограничение скорости отображается со стрелкой вверх или вниз.

Заданную скорость можно увеличить или уменьшить до распознанного значения ограничения скорости, нажав и удерживая переключатель “+RES”/“-SET”.

- Если текущая заданная скорость ниже распознанного значения ограничения скорости

Нажмите и удерживайте переключатель “+RES”.

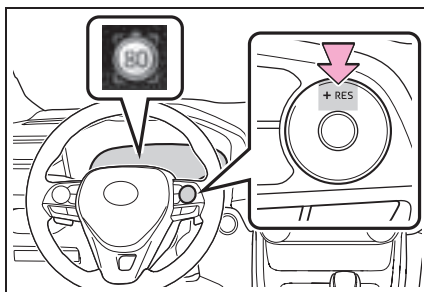

- Если текущая заданная скорость выше распознанного значения ограничения скорости

Нажмите и удерживайте переключатель “-SET”.

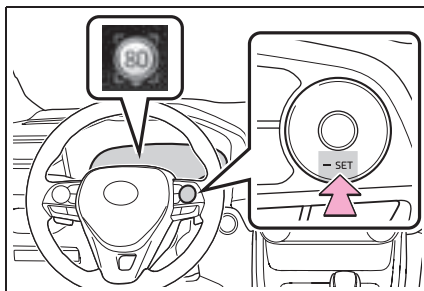

### Включение/выключение динамического радарного круиз-контроля с распознаванием дорожных знаков (автомобили с системой RSA)

Динамический радарный круиз-контроль с распознаванием дорожных знаков можно включить

или отключить на экране  многофункционального дисплея. (→стр. 136)

Когда во время движения под уклон работает динамический радарный круиз-контроль с распознаванием дорожных знаков, скорость автомобиля может превысить заданную скорость.

В этом случае будет подсвечиваться отображаемая заданная скорость автомобиля и будет подаваться звуковой сигнал, чтобы предупредить водителя.

#### ■ Систему динамического радарного круиз-контроля можно включить при следующих условиях

- Рычаг управления трансмиссией находится в положении 2-й или более высокой передачи.
- В зависимости от режима управления, этот пункт можно задавать при следующих значениях скорости.
  - Режим контроля расстояния между автомобилями: приблизительно 30 км/ч или более
  - Режим поддержания постоянной скорости: приблизительно 30 км/ч или более

#### ■ Разгон после установки заданной скорости движения

Автомобиль можно разогнать при помощи педали акселератора. После ускорения автомобиль возобновляет движение с заданной скоростью. Однако в режиме контроля расстояния между автомобилями скорость автомобиля может уменьшиться до уровня ниже заданной для поддержания требуемого расстояния до движущегося впереди автомобиля.

#### ■ Выбор положения трансмиссии

Выбирайте положение рычага управления трансмиссией в соответствии со скоростью автомобиля. Если число оборотов двигателя слишком велико или слишком мало, управление может быть автоматически отменено.

#### ■ Автоматическая отмена режима контроля расстояния между автомобилями

Режим контроля расстояния между автомобилями автоматически отключается в указанных ниже ситуациях.

- Фактическая скорость автомобиля опускается ниже прибл. 25 км/ч.

- Активирована система VSC.
- На некоторое время включилась система TRC.
- Когда система VSC или TRC выключена.
- Датчик не работает должным образом, так как он чем-то закрыт.
- Активирована функция предаварийного торможения.
- Когда рычаг управления трансмиссией находится в положении N или педаль сцепления остается нажатой в течение определенного периода времени или дольше.

Если режим контроля расстояния между автомобилями автоматически отключается по любой другой причине, кроме указанных выше, возможно, что система неисправна. Обратитесь к любому авторизованному ритейлеру Toyota или в авторизованную ремонтную мастерскую Toyota либо в надежную ремонтную мастерскую.

#### ■ Автоматическая отмена режима поддержания постоянной скорости

Режим поддержания постоянной скорости автоматически отменяется в следующих ситуациях:

- Фактическая скорость автомобиля более чем на 16 км/ч ниже заданной скорости.
- Фактическая скорость автомобиля опускается ниже прибл. 30 км/ч.
- Активирована система VSC.
- На некоторое время включилась система TRC.
- Когда система VSC или TRC выключена.
- Активирована функция предаварийного торможения.
- Когда рычаг управления трансмиссией находится в положении N или педаль сцепления остается нажатой в течение определенного периода времени или дольше.

Если режим поддержания постоянной скорости автоматически отключается по любой другой причине, кроме описанных выше, возможно, что система неисправна.

Обратитесь к любому авторизованному ритейлеру Toyota или в авторизованную ремонтную мастерскую Toyota либо в надежную ремонтную мастерскую.

#### ■ Динамический радарный круиз-контроль с распознаванием дорожных знаков может не работать, когда (автомобили с системой RSA)

Так как динамический радарный круиз-контроль с распознаванием дорожных знаков может неправильно работать в условиях, когда система RSA не работает или работает неправильно (→стр. 395), при использовании этой функции обязательно проверяйте отображаемый знак ограничения скорости.

В следующих ситуациях заданная скорость может не изменяться до распознанного значения ограничения скорости путем нажатия и удерживания переключателя “+RES”/“-SET”.

- Если информация об ограничении скорости недоступна
- Если распознанное значение ограничения скорости совпадает с заданной скоростью
- Если распознанное значение ограничения скорости находится вне рабочего диапазона скоростей системы динамического радарного круиз-контроля.

#### ■ Срабатывание тормозов

Может быть слышен звук работы тормозов или может изменяться реакция педали тормоза, однако это не является признаком неисправности.

#### ■ Предупреждающие сообщения и звуковые сигналы для динамического радарного круиз-контроля

Предупреждающие сообщения и звуковые сигналы используются для индикации неполадки системы или предупреждения водителя о необходимости соблюдения осторожности при вождении. Если на многофункциональном дисплее отображается предупреждающее сообщение, прочитайте его и следуйте приведенным в нем указаниям. (→стр.

363, 694)

#### ■ Ситуации, в которых датчик может неправильно обнаруживать находящийся впереди автомобиль

В следующих случаях и в зависимости от условий нажмите педаль тормоза, если замедление скорости системой недостаточно, либо нажмите педаль акселератора, если требуется ускорение.

Так как датчик может неправильно определять такие транспортные средства, сигнал предупреждения о сближении (→стр. 415) может не включиться.

- Внезапно перестраивающиеся автомобили
- Автомобили, движущиеся с низкой скоростью
- Автомобили, следующие в другой полосе
- Транспортные средства с небольшой задней частью (прицепы без нагрузки и т.д.)

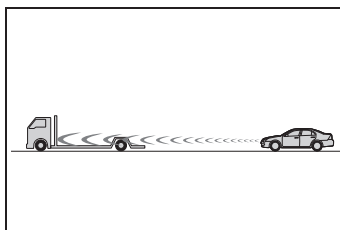

- Мотоциклы, движущиеся по той же полосе
- Если работе датчика препятствуют вода или снег, летящие из-под окружающих автомобилей
- Если передняя часть Вашего автомобиля приподнята вверх (из-за тяжелого груза в багажном отделении и т.п.)

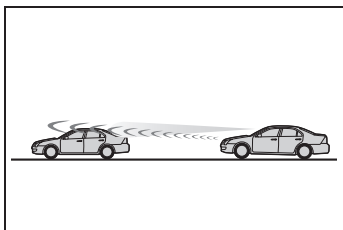

- Движущиеся впереди автомобили с крайне большим дорожным просветом

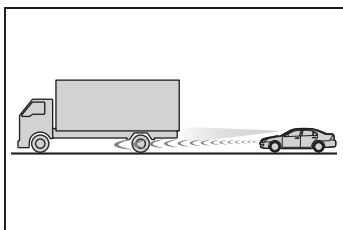

■ **Условия, в которых режим контроля расстояния между автомобилями может работать неправильно**

В случае следующих обстоятельств при необходимости используйте педаль тормоза (или педаль акселератора, в зависимости от ситуации).

Поскольку датчик может не суметь правильно обнаружить впереди движущиеся автомобили, система может работать неправильно.

- Если дорога поворачивает или имеет узкие полосы

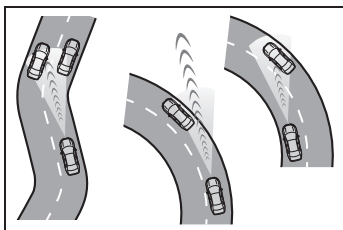

- При интенсивной работе рулевым колесом или если положение автомобиля в пределах полосы нестабильно

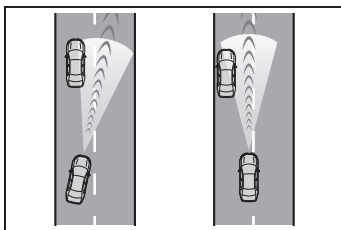

- Если следующий впереди автомобиль внезапно замедляется
- При движении по дороге, окруженной строительными конструкциями, например по туннелю или мосту
- Пока скорость автомобиля уменьшается до заданной скорости после ускорения автомобиля путем нажатия педали акселератора

## Круиз-контроль\*

\*: При наличии

Используйте систему круиз-контроля для поддержания заданной скорости без нажатия педали акселератора.

### Компоненты системы

#### ■ Индикация приборов

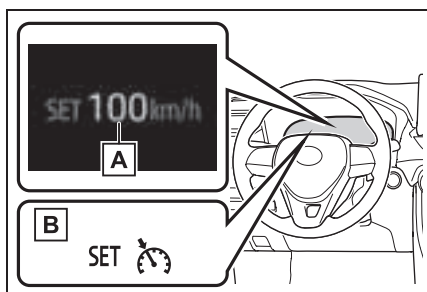

**A** Заданная скорость

**B** Индикаторы

#### ■ Переключатели управления

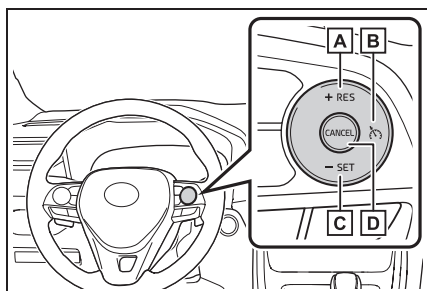

**A** Переключатель "+RES"

**B** Главный переключатель круиз-контроля

**C** Переключатель "-SET"

**D** Переключатель отмены



### ПРЕДУПРЕЖДЕНИЕ

#### ■ Во избежание случайного включения круиз-контроля

Выключите круиз-контроль при помощи главного переключателя круиз-контроля, когда он не используется.

#### ■ Ситуации, в которых нельзя использовать круиз-контроль

Не используйте круиз-контроль в следующих ситуациях. Несоблюдение этого правила может привести к потере контроля над автомобилем и последующей аварии с тяжелыми травмами или смертельным исходом.

- В условиях интенсивного движения
- На дорогах с крутыми поворотами
- На извилистых дорогах
- На дорогах со скользким покрытием, например мокрых, обледенелых или покрытых снегом
- На крутых склонах  
Скорость автомобиля может превышать установленную скорость при движении вниз по крутому склону.
- При буксировке прицепа\* или аварийной буксировке

\*: Автомобили, которые могут выполнять буксировку прицепа. (→стр. 298)

### Настройка скорости автомобиля

- 1 Для включения круиз-контроля нажмите главный переключатель круиз-контроля.

Отображается индикатор работы системы круиз-контроля.

Для выключения круиз-контроля нажмите

этот переключатель еще раз.

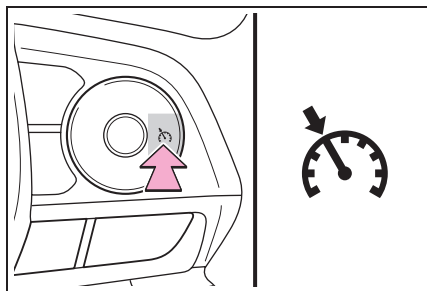

- 2 Чтобы задать скорость, разгоните или замедлите автомобиль до желаемой скорости (не ниже прилб. 30 км/ч) при помощи педали акселератора и нажмите переключатель “-SET”.

Отображается индикатор “SET” системы круиз-контроля.

Скорость автомобиля в момент отпущания переключателя становится заданной скоростью.

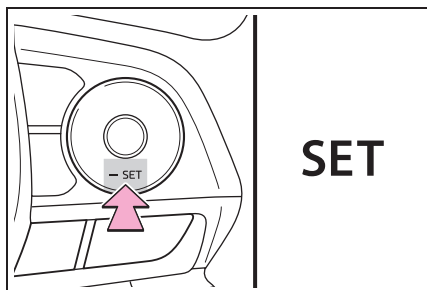

### Регулировка заданной скорости

Для изменения заданной скорости работайте переключателем “+RES” или “-SET”, пока не будет получена требуемая скорость.

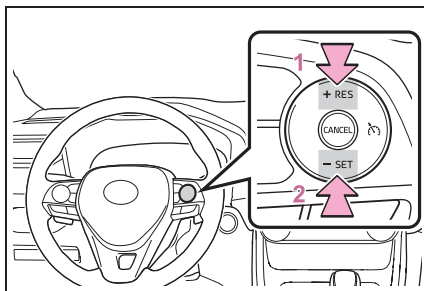

- 1 Повышение скорости  
2 Снижение скорости

Точная настройка: нажмите переключатель.

Значительная регулировка: нажмите и удерживайте переключатель для изменения скорости. Когда достигнута нужная скорость, отпустите переключатель.

Установленная скорость увеличивается или уменьшается следующим образом:

Точная настройка: на 1 км/ч<sup>\*1</sup> или 1 миллю/ч<sup>\*2</sup> при каждом нажатии переключателя.

Значительная регулировка: заданная скорость может непрерывно увеличиваться или уменьшаться, пока не будет отпущен переключатель.

\*1: Если заданная скорость отображается в “км/ч”

\*2: Если заданная скорость отображается в “MPH”

### Отмена и возобновление движения с заданной скоростью

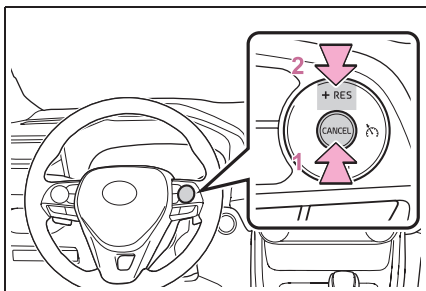

- 1 Нажатие переключателя отмены отключает режим поддержания постоянной скорости.

Заданная скорость движения также отменяется при торможении или нажатии педали сцепления (только для ручной трансмиссии).

- 2 Нажатие переключателя "+RES" приводит к возобновлению режима поддержания постоянной скорости.

Возобновление возможно при скорости автомобиля, равной 30 км/ч или выше.

#### ■ Систему круиз-контроля можно включить при следующих условиях

- Рычаг управления трансмиссией находится в положении D.
- Автомобили с подрулевыми переключателями передач: С помощью подрулевых переключателей передач выбран диапазон 4 или выше режима D.
- Скорость автомобиля превышает 30 км/ч.

#### ■ Разгон после установки заданной скорости движения

- Автомобиль можно разгонять обычным образом. После ускорения автомобиль возобновляет движение с заданной скоростью.

- Даже без отмены круиз-контроля заданную скорость можно увеличить, сперва разогнав автомобиль до требуемой скорости, а затем нажав переключатель "-SET" для установки нового значения скорости.

#### ■ Автоматическое прекращение работы круиз-контроля

Система круиз-контроля прекращает поддерживать заданную скорость автомобиля в любой из следующих ситуаций.

- Фактическая скорость автомобиля уменьшается более чем на 16 км/ч относительно заданной скорости.
- Фактическая скорость автомобиля ниже 30 км/ч.
- Активирована система VSC.
- На некоторое время включилась система TRC.
- Когда система VSC или TRC выключена.

#### ■ Если на многофункциональном дисплее отображается предупреждающее сообщение относительно круиз-контроля

Один раз нажмите главный переключатель круиз-контроля, чтобы выключить систему, и затем снова нажмите его для повторного включения системы.

Если не удастся занести значение скорости в память системы или если работа системы прекращается сразу же после включения, то возможно, что система круиз-контроля неисправна. Для осмотра автомобиля обращайтесь к любому авторизованному ритейлеру Toyota или в авторизованную ремонтную мастерскую Toyota либо в надежную ремонтную мастерскую.



## Ограничитель скорости\*

\*: При наличии

С помощью переключателя круиз-контроля можно установить требуемую максимальную скорость. (→стр. 420)

Ограничитель скорости не допускает превышения заданной скорости.



### ПРЕДУПРЕЖДЕНИЕ

#### ■ Во избежание случайного включения ограничителя скорости

Когда система не используется, выключайте ее переключателем.

#### ■ Ситуации, неподходящие для использования ограничителя скорости

Не пользуйтесь ограничителем скорости в указанных ниже ситуациях. В противном случае возможна потеря управления автомобилем и, как следствие, серьезная авария вплоть до смертельного исхода.

- На дорогах со скользким покрытием, например мокрых, обледенелых или покрытых снегом

- На крутых склонах

- При буксировке прицепа\* или аварийной буксировке

\*: Автомобили, которые могут выполнять буксировку прицепа. (→стр. 298)

## Настройка скорости автомобиля

- 1 Нажмите переключатель для включения ограничителя скорости.

Для выключения ограничителя скорости нажмите этот выключатель еще раз.

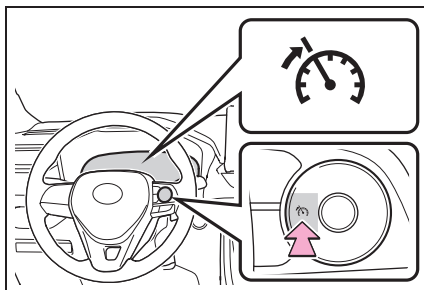

- 2 Чтобы задать скорость, разгоните или замедлите автомобиль с помощью педали акселератора до требуемой максимальной скорости и нажмите переключатель “-SET”.

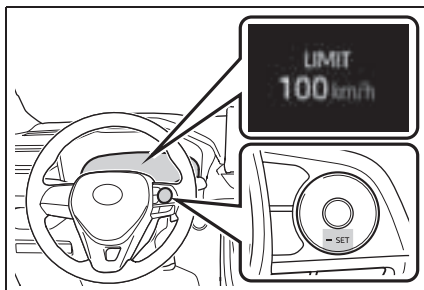

## Регулировка заданной скорости

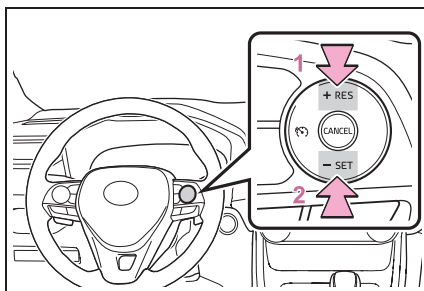

- 1 Повышение скорости
- 2 Снижение скорости

Точная настройка: нажмите переключатель.

Значительная регулировка: нажмите и удерживайте переключатель для изменения скорости. Когда достигнута нужная скорость, отпустите переключатель.

### Отмена и возобновление работы ограничителя скорости

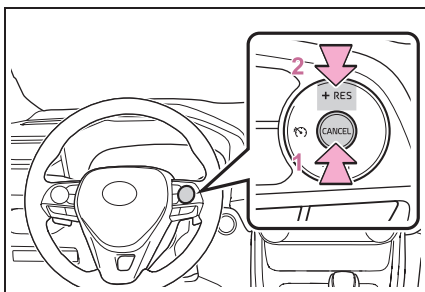

- 1 При нажатии переключателя отмены ограничитель скорости отключается.
- 2 При нажатии переключателя “+RES” возобновляется работа ограничителя скорости.

#### ■ Настройка скорости автомобиля

Если переключатель “-SET” нажат, когда автомобиль стоит или движется со скоростью 30 км/ч или менее, задается скорость 30 км/ч

#### ■ Превышение заданной скорости

В указанных ниже ситуациях скорость автомобиля превышает заданную, а многофункциональный дисплей подсвечивается.

- При полностью нажатой педали акселератора
- При движении под уклон (также подается звуковой сигнал)

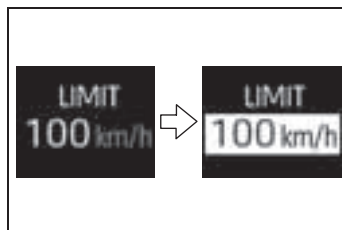

#### ■ Отмена работы автоматического ограничителя скорости

Заданная скорость автоматически отменяется при включении круиз-контроля.

#### ■ Если индикатор ограничителя скорости погас и появилось сообщение “Неисправность системы ограничения скорости Обратитесь к дилеру”

Остановите двигатель и затем перезапустите его. После перезапуска двигателя задайте ограничение скорости. Если ограничение скорости задать не удастся, возможна неисправность в системе ограничения скорости. Для осмотра автомобиля обращайтесь к любому авторизованному ритейлеру Toyota или в авторизованную ремонтную мастерскую Toyota либо в надежную ремонтную мастерскую.

## BSM (Blind Spot Monitor, монитор слепых зон)\*

\*: При наличии

### Монитор слепых зон – это система, выполняющая две функции:

- Функция BSM (Blind Spot Monitor, монитор слепых зон)

Помогает водителю принимать решение при перестроении

- Функция RCTA (Rear Crossing Traffic Alert, функция предупреждения водителя о наличии других автомобилей) (при наличии)

Помогает водителю при движении задним ходом

**Эти функции используют одни и те же датчики.**



### ПРЕДУПРЕЖДЕНИЕ

#### ■ Меры предосторожности, касающиеся использования функции BSM

Водитель несет полную ответственность за безопасное управление автомобилем. Всегда управляйте автомобилем безопасно, следя за окружающей обстановкой. Функция BSM является вспомогательной функцией, служащей для предупреждения водителя о том, что транспортное средство попало в слепую зону наружных зеркал заднего вида или быстро приближается сзади в слепую зону. Не следует полностью полагаться на функцию BSM. Поскольку функция не может оценить, насколько безопасно может быть выполнено перестроение, излишнее доверие ее показаниям может привести к аварии со смертельными последствиями или тяжелыми травмами.

Поскольку в некоторых условиях система может работать некорректно, водитель должен обязательно сам визуально контролировать безопасность.

**ПРЕДУПРЕЖДЕНИЕ****■ Меры предосторожности, касающиеся использования функции RCTA**

Водитель несет полную ответственность за безопасное управление автомобилем. Всегда управляйте автомобилем безопасно, следя за окружающей обстановкой.

Функция RCTA является вспомогательной функцией, служащей для предупреждения водителя о том, что транспортное средство приближается к автомобилю справа сзади или слева сзади. Поскольку в некоторых условиях функция RCTA может работать некорректно, водитель должен обязательно сам визуально контролировать безопасность.

Нельзя слишком сильно полагаться на эту функцию: это может привести к аварии с получением травм вплоть до смертельного исхода.

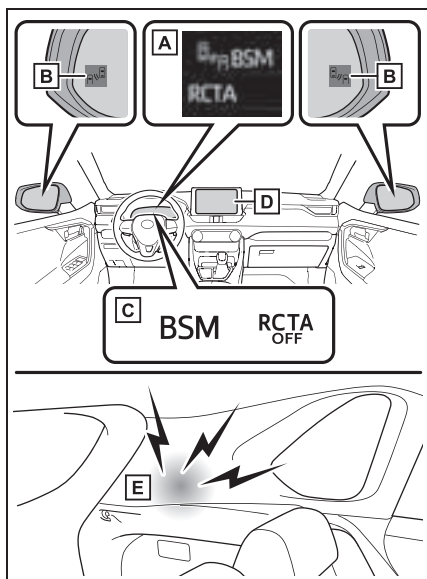
**Компоненты системы****A** Многофункциональный дисплей

Включение/выключение функции BSM/ функции RCTA.

**B** Индикаторы в наружных зеркалах заднего вида

Функция BSM:

Когда в слепой зоне обнаружено транспортное средство, загорается индикатор в наружном зеркале заднего вида с той стороны, где обнаружено транспортное средство. Если рычаг указателей поворота нажат в сторону, где обнаружено транспортное средство, индикатор в наружном зеркале заднего вида начинает мигать.

Функция RCTA:

Когда обнаруживается транспортное средство, приближающееся сзади (с правой или левой стороны), оба индикатора в наружных зеркалах заднего вида мигают.

**C** Индикатор BSM/индикатор RCTA OFF

Если включен монитор слепых зон, горит индикатор BSM.

Когда функция RCTA отключена, горит индикатор RCTA OFF.

**D** Индикация на экране монитора (только функция RCTA)

Когда обнаруживается транспортное средство, приближающееся сзади (с правой или левой стороны), с соответствующей стороны отображается значок RCTA (→стр. 439).

**E** Звуковой сигнал системы RCTA (только функция RCTA)

Когда обнаруживается транспортное средство, приближающийся сзади (с правой или левой стороны), из-за заднего сиденья подается звуковой сигнал.

## Включение/выключение функции BSM/функции RCTA

Функции BSM и RCTA можно

включать и выключать на экране  многофункционального дисплея.  
(→стр. 136)

### ■ Видимость индикаторов в наружных зеркалах заднего вида

При попадании яркого солнечного света индикатор в наружном зеркале заднего вида может быть плохо виден.

### ■ Распознавание звукового сигнала системы RCTA

Звуковой сигнал системы RCTA может быть плохо слышен из-за шума, например из-за громкого воспроизведения аудио.

### ■ Если на многофункциональном дисплее отображается сообщение “Система BSM недоступна”, “Система RCTA недоступна” или “RCTA Unavailable”

Аномальное напряжение датчика или вблизи области датчика над задним бампером могла накопиться вода, снег, грязь и т. п. (→стр. 435)

Удаление воды, снега, грязи и т.п. из области датчика должно привести к нормальной работе системы.

Кроме того, датчик может работать неправильно в условиях слишком жаркой или холодной погоды.

### ■ Если на многофункциональном дисплее отображается сообщение “Неисправность системы BSM Обратитесь к дилеру”, “Неисправность системы RCTA Обратитесь к дилеру” или “RCTA Malfunction Visit Your Dealer”

Возможны неисправность или смещение датчика. Для осмотра автомобиля обращайтесь к любому авторизованному ритейлеру Toyota или в авторизованную ремонтную мастерскую Toyota либо в надежную ремонтную мастерскую.

### ■ Персональная настройка

Для некоторых функций можно выполнить персональную настройку. (→стр. 136)

## ■ Сертификация монитора слепых зон

Transmitter:	Model: DNSRR004 Operation frequency: 24.15 GHz Maximum output power: 20 mW or less
Manufacturer:	DENSO CORPORATION
Address:	1-1, Showa-cho, Kariya-shi, Aichi-ken, 448-8661 Japan
<p>Hereby, DENSO CORPORATION declares that the radio equipment type is in compliance with Directive 2014/53/EU. The full text of the EU declaration of conformity is available at the following internet address: <a href="https://www.denso.com/global/en/contact-us/doc/">https://www.denso.com/global/en/contact-us/doc/</a></p>	
01	
<p>DENSO CORPORATION vakuuttaa, että radiolaitetyyppi on direktiivin 2014/53/EU mukainen. EU-vaatimustenmukaisuusvakuutuksen täysimittainen teksti on saatavilla seuraavassa internetosoitteessa: <a href="https://www.denso.com/global/en/contact-us/doc/">https://www.denso.com/global/en/contact-us/doc/</a></p>	
02	
<p>Hierbij verklaar ik, DENSO CORPORATION, dat het type radioapparatuur conform is met Richtlijn 2014/53/EU. De volledige tekst van de EU-conformiteitsverklaring kan worden geraadpleegd op het volgende internetadres: <a href="https://www.denso.com/global/en/contact-us/doc/">https://www.denso.com/global/en/contact-us/doc/</a></p>	
03	
<p>Le soussigné, DENSO CORPORATION, déclare que l'équipement radioélectrique du type est conforme à la directive 2014/53/UE. Le texte complet de la déclaration UE de conformité est disponible à l'adresse internet suivante: <a href="https://www.denso.com/global/en/contact-us/doc/">https://www.denso.com/global/en/contact-us/doc/</a></p>	
04	

Härmed försäkrar DENSO CORPORATION att denna typ av radioutrustning överensstämmer med direktiv 2014/53/EU. Den fullständiga texten till EU-försäkran om överensstämmelse finns på följande webbadress:  
<https://www.denso.com/global/en/contact-us/doc/>

05

Herved erklærer DENSO CORPORATION, at radioudstyrstypen er i overensstemmelse med direktiv 2014/53/EU. EU-overensstemmelseserklæringens fulde tekst kan findes på følgende internetadresse:  
<https://www.denso.com/global/en/contact-us/doc/>

06

Hiermit erklärt DENSO CORPORATION, dass der Funkanlagentyp der Richtlinie 2014/53/EU entspricht. Der vollständige Text der EU-Konformitätserklärung ist unter der folgenden Internetadresse verfügbar:  
<https://www.denso.com/global/en/contact-us/doc/>

07

Με την παρούσα ο/η DENSO CORPORATION, δηλώνει ότι ο ραδιοεξοπλισμός πληροί την οδηγία 2014/53/ΕΕ. Το πλήρες κείμενο της δήλωσης συμμόρφωσης ΕΕ διατίθεται στην ακόλουθη ιστοσελίδα στο διαδίκτυο:  
<https://www.denso.com/global/en/contact-us/doc/>

08

Il fabbricante, DENSO CORPORATION, dichiara che il tipo di apparecchiatura radio è conforme alla direttiva 2014/53/UE. Il testo completo della dichiarazione di conformità UE è disponibile al seguente indirizzo Internet:  
<https://www.denso.com/global/en/contact-us/doc/>

09

Por la presente, DENSO CORPORATION declara que el tipo de equipo radioeléctrico es conforme con la Directiva 2014/53/UE. El texto completo de la declaración UE de conformidad está disponible en la dirección Internet siguiente:  
<https://www.denso.com/global/en/contact-us/doc/>

10

O(a) abaixo assinado(a) DENSO CORPORATION declara que o presente tipo de equipamento de rádio está em conformidade com a Diretiva 2014/53/UE. O texto integral da declaração de conformidade está disponível no seguinte endereço de Internet:  
<https://www.denso.com/global/en/contact-us/doc/>

11

B'dan, DENSO CORPORATION, niddikjara li dan it-tip ta' tagħmir tar-radju huwa konformi mad-Direttiva 2014/53/UE. It-test kollu tad-dikjarazzjoni ta' konformità tal-UE huwa disponibbli f'dan l-indirizz tal-Internet li ġej:  
<https://www.denso.com/global/en/contact-us/doc/>

12

Käesolevaga deklareerib DENSO CORPORATION, et käesolev raadioseadme tüüp vastab direktiivi 2014/53/EL nõuetele. ELi vastavusdeklaratsiooni täielik tekst on kättesaadav järgmisel internetiaadressil:  
<https://www.denso.com/global/en/contact-us/doc/>

13

DENSO CORPORATION igazolja, hogy a típusú rádióberendezés megfelel a 2014/53/EU irányelvnek. Az EU-megfelelőségi nyilatkozat teljes szövege elérhető a következő internetes címen:  
<https://www.denso.com/global/en/contact-us/doc/>

14



DENSO CORPORATION týmto vyhlasuje, že rádiové zariadenie typu je v súlade so smernicou 2014/53/EÚ.

Úplné EÚ vyhlásenie o zhode je k dispozícii na tejto internetovej adrese:

<https://www.denso.com/global/en/contact-us/doc/>

15

Tímto DENSO CORPORATION prohlašuje, že typ rádiového zařízení je v souladu se směrnicí 2014/53/EU.

Úplné znění EU prohlášení o shodě je k dispozici na této internetové adrese:

<https://www.denso.com/global/en/contact-us/doc/>

16

DENSO CORPORATION potvrdjuje, da je tip radijske opreme skladen z Direktivo 2014/53/EU.

Celotno besedilo izjave EU o skladnosti je na voljo na naslednjem spletnem naslovu:

<https://www.denso.com/global/en/contact-us/doc/>

17

Aš, DENSO CORPORATION, patvirtinu, kad radijo įrenginių tipas atitinka Direktyvą 2014/53/ES.

Visas ES atitikties deklaracijos tekstas prieinamas šiuo interneto adresu:

<https://www.denso.com/global/en/contact-us/doc/>

18

Ar šio DENSO CORPORATION deklarė, ka radioiekārta atbilst Direktīvai 2014/53/ES.

Pilns ES atbilstības deklarācijas teksts ir pieejams šādā interneta vietnē:

<https://www.denso.com/global/en/contact-us/doc/>

19

DENSO CORPORATION niniejszym oświadcza, że typ urządzenia radiowego jest zgodny z dyrektywą 2014/53/UE.  
Pełny tekst deklaracji zgodności UE jest dostępny pod następującym adresem internetowym:  
<https://www.denso.com/global/en/contact-us/doc/>

20

Hér með lýsir DENSO CORPORATION yfir því að er í samræmi við grunnkröfur og aðrar kröfur, sem gerðar eru í tilskipun 2014/53/EU. Samræmisýfirlýsing er einnig aðgengileg á eftirfarandi vefslóð:  
<https://www.denso.com/global/en/contact-us/doc/>

21

DENSO CORPORATION erklærer at er i overensstemmelse med direktiv 2014/53/EU.  
Samsvarserklæringen i fulltekst er tilgjengelig på følgende internetadresse:  
<https://www.denso.com/global/en/contact-us/doc/>

22

С настоящото DENSO CORPORATION декларира, че този тип радиосъоръжение е в съответствие с Директива 2014/53/ЕС. Цялостният текст на ЕС декларацията за съответствие може да се намери на следния интернет адрес:  
<https://www.denso.com/global/en/contact-us/doc/>

23

Prin prezenta, DENSO CORPORATION declară că tipul de echipamente radio este în conformitate cu Directiva 2014/53/UE. Textul integral al declarației UE de conformitate este disponibil la următoarea adresă internet:  
<https://www.denso.com/global/en/contact-us/doc/>

24

DENSO CORPORATION ovime izjavljuje da je radijska oprema tipa u skladu s Direktivom 2014/53/EU.

Cjeloviti tekst EU izjave o sukladnosti dostupan je na sljedećoj internetskoj adresi:

<https://www.denso.com/global/en/contact-us/doc/>

25

Овиме, DENSO CORPORATION изјављује да је радио опрема тип усаглашена са Директивом 2014/53/EU.

Цео текст ЕУ декларације о усаглашености доступан је на следећој интернет адреси:

<https://www.denso.com/global/en/contact-us/doc/>

26

Amb aquest document, DENSO CORPORATION declara que el tipus d'equipament radioelèctric es conforme a la Directiva 2014/53/UE.

El text complet de la declaració UE de conformitat està disponible en la següent adreça d'Internet:

<https://www.denso.com/global/en/contact-us/doc/>

27

İşbu belge; DENSO CORPORATION telsiz ekipmanı tipinin 2014/53/AB sayılı Direktife uygun olduğunu beyan eder.

AB uygunluk beyanının tam metni aşağıdaki internet adresinde mevcuttur:

<https://www.denso.com/global/en/contact-us/doc/>

28

Nepërmjet kësaj, DENSO CORPORATION, deklaron që ky DNSRR004 është në pajtim me kërkesat thelbësore dhe dispozitat e tjera perkatëse të Direktives 1999/5/EC.

29



The latest "DECLARATION of CONFORMITY" (DoC) is available at the following address:

<https://www.denso.com/global/en/contact-us/doc/>

- Для автомобилей, продаваемых на Украине



UA RF: 3DENSR004

модель: DNSRR004  
 смуга радіочастот: 24.05-24.25 ГГц  
 максимальна вихідна потужність: 20 мВт або менше  
 виробник: DENSO CORPORATION  
 адреса: 1-1, Showa-cho, Kariya-shi, Aichi-ken, 448-8661 Japan  
 справжнім DENSO CORPORATION заявляє, що тип  
 радіобладнання відповідає Технічному регламенту  
 радіобладнання;  
 повний текст декларації про відповідність доступний на веб-сайті  
 за такою адресою:  
<https://www.denso.com/global/en/contact-us/doc/>

- Для автомобилей, продаваемых в Израиле

טיוטה מוטור אירופה נושא, שדרות דו בורגט 60-1140 בריסל,

בלגיה [www.toyota-europe.com](http://www.toyota-europe.com)

מוצר : חיישן נסתר
סימן רשום : DENSO
ארץ ייצור : ראה מוצר
דגם : DNSRR004
שנת ייצור : ראה מוצר

**ПРЕДУПРЕЖДЕНИЕ****■ Обращение с радарным датчиком**

Датчики монитора слепых зон установлены внутри с левой и правой сторон заднего бампера автомобиля. Для обеспечения правильной работы монитора слепых зон соблюдайте следующие правила.

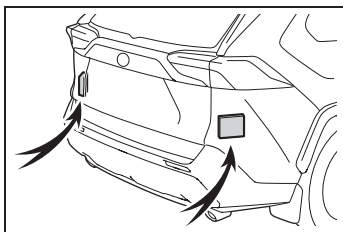

- Всегда содержите датчики и окружающую их область на заднем бампере в чистоте. Если датчики или окружающая их область покрыты грязью или снегом, монитор слепых зон может не работать, в таком случае отобразится предупреждение (→стр. 427). В такой ситуации очистите грязь или снег и передвигайтесь на автомобиле, соблюдая условия работы функции BSM (→стр. 437) приблизительно в течение 10 минут. Если предупреждающее сообщение не исчезает, для осмотра автомобиля обратитесь к любому авторизованному ритейлеру Toyota или в авторизованную ремонтную мастерскую Toyota либо в надежную ремонтную мастерскую.

- Не допускайте сильных ударов по датчику или зоне бампера около него. В случае даже небольшого смещения датчика система может работать неправильно и транспортные средства могут не обнаруживаться. В следующих ситуациях для осмотра автомобиля обращайтесь к любому авторизованному ритейлеру Toyota или в авторизованную ремонтную мастерскую Toyota либо в надежную ремонтную мастерскую.
- Датчик или окружающая его область подверглись сильному удару.
- Если окружающая датчик область поцарапана или часть датчиков отсоединилась.
- Не разбирайте датчик.
- Не закрепляйте аксессуары, наклейки (включая прозрачные наклейки), алюминиевую ленту и т. п. на датчике или на заднем бампере вокруг него.
- Не модифицируйте датчик или окружающую его область на бампере.
- Если требуется замена радарного датчика, передней решетки или переднего бампера, обратитесь к любому авторизованному ритейлеру Toyota или в авторизованную ремонтную мастерскую Toyota либо в любую другую надежную ремонтную мастерскую.
- Не покрывайте задний бампер никакой другой краской, кроме официально сертифицированной краски Toyota.

## Функция монитора слепых зон

### ■ Автомобили, которые могут обнаруживаться монитором слепых зон

- ▶ Кроме автомобилей с кодом модели<sup>\*</sup>, заканчивающимся на букву "X"

<sup>\*</sup>: Код модели указан на табличке, установленной заводом-изготовителем. (→стр. 739)

Функция BSM использует радарные датчики для обнаружения транспортных средств, следующих в соседней полосе, и предупреждает водителя о наличии таких транспортных средств с помощью индикаторов в наружных зеркалах заднего вида.

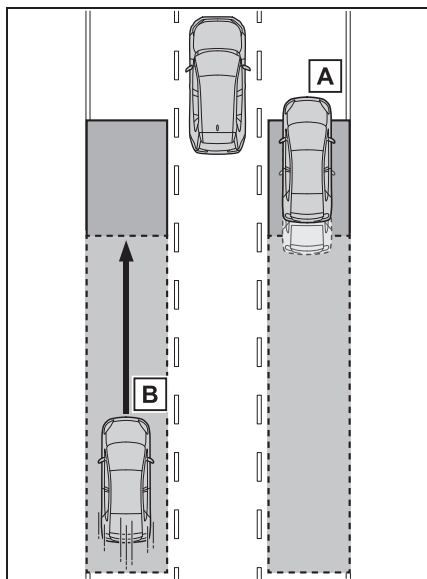

- **A** Транспортные средства, движущиеся в областях, которые не видны в наружные зеркала заднего вида (слепые зоны)

- **B** Транспортные средства, быстро приближающиеся сзади в областях, которые не видны в наружные зеркала заднего вида (слепые зоны)

- ▶ Автомобили с кодом модели<sup>\*</sup>, заканчивающимся на букву "X"

<sup>\*</sup>: Код модели указан на табличке, установленной заводом-изготовителем. (→стр. 739)

Монитор слепых зон использует радарные датчики для обнаружения транспортных средств, следующих в соседней полосе в области, которая не отражается в наружных зеркалах заднего вида (в слепых зонах), и предупреждает водителя о наличии таких транспортных средств с помощью индикатора в наружном зеркале заднего вида.

### ■ Области обнаружения функции BSM

- ▶ Кроме автомобилей с кодом модели<sup>\*</sup>, заканчивающимся на букву "X"

<sup>\*</sup>: Код модели указан на табличке, установленной заводом-изготовителем. (→стр. 739)

Ниже показаны области, в которых возможно обнаружение транспортных средств.

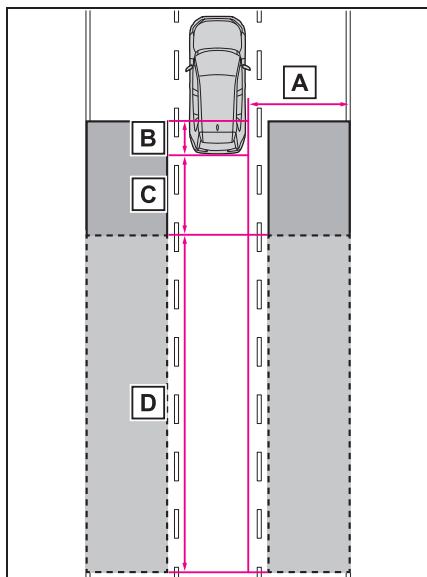

Зона обнаружения имеет следующие размеры:

**A** Приблизительно 0,5–3,5 м с обеих сторон автомобиля

Область, находящаяся в 0,5 м от боковой стороны автомобиля, не может быть обнаружена.

**B** Приблизительно 1 м вперед от заднего бампера

**C** Приблизительно 3 м от заднего бампера

**D** Приблизительно 3–60 м от заднего бампера

Чем больше разница в скорости между Вашим автомобилем и обнаруженным транспортным средством, тем дальше оно будет обнаружено; при этом загорится или будет мигать индикатор в наружном зеркале заднего вида.

► Автомобили с кодом модели\*, заканчивающимся на букву “X”

\*: Код модели указан на табличке, установленной заводом-изготовителем. (→стр. 739)

Ниже показаны области, в которых возможно обнаружение транспортных средств.

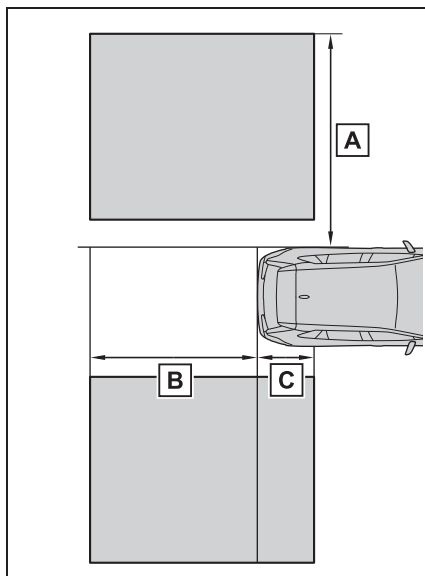

**A** Приблизительно 0,5–3,5 м с обеих сторон автомобиля

Область, находящаяся в 0,5 м от боковой стороны автомобиля, не может быть обнаружена.

**B** Приблизительно 3 м от заднего бампера

**C** Приблизительно 1 м вперед от заднего бампера

#### ■ Функция BSM активна, когда

Функция BSM активна, когда выполняются все приведенные ниже условия:

- Функция BSM включена.

- Рычаг управления трансмиссией находится в любом положении, кроме R.
- Скорость движения автомобиля превышает 16 км/ч.

#### ■ Функция BSM обнаруживает транспортное средство, когда

Функция BSM обнаруживает транспортное средство, находящееся в зоне обнаружения, в следующих ситуациях:

- Транспортное средство в соседней полосе обгоняет Ваш автомобиль.
- Вы медленно обгоняете автомобиль в соседней полосе.
- Другое транспортное средство при смене полосы движения оказывается в зоне обнаружения.

#### ■ Условия, при которых функция BSM не обнаруживает транспортное средство

Функция BSM не предназначена для обнаружения транспортных средств и/или объектов следующих типов:

- Небольшие мотоциклы, велосипеды, пешеходы и т.п.\*
- Транспортные средства, движущиеся в противоположном направлении
- Ограждения, стены, дорожные знаки, припаркованные автомобили и аналогичные неподвижные объекты\*
- Находящиеся сзади транспортные средства, следующие в той же полосе\*
- Транспортные средства, двигающиеся за 2 полосы движения от Вашего автомобиля\*
- Транспортные средства, которые быстро обгоняют ваш автомобиль

\*: В зависимости от условий, возможно обнаружение транспортного средства и/или объекта.

#### ■ Условия, в которых функция BSM может работать неправильно

- Функция BSM может не обнаруживать должным образом транспортные средства в следующих ситуациях:

- Если датчик сместился из своего положения из-за сильного удара по нему или окружающей его области.
- Когда датчик или окружающую его область на заднем бампере покрывают грязь, снег, лед, наклейки и т.п.
- При движении по дорожному покрытию, влажному из-за стоячей воды во время плохих погодных условий, таких как сильный дождь, снегопад или туман
- При приближении нескольких транспортных средств с небольшим интервалом между ними
- При малом расстоянии между Вашим автомобилем и транспортным средством, следующим за Вами
- При значительной разнице в скорости Вашего автомобиля и транспортного средства, попадающего в зону обнаружения
- При изменении разницы в скорости Вашего автомобиля и другого транспортного средства
- Если транспортное средство, входящее в область обнаружения, движется приблизительно с той же скоростью, что и Ваш автомобиль
- Когда Ваш автомобиль начинает движение после остановки, другое транспортное средство остается в зоне обнаружения
- При движении вверх и вниз по следующим друг за другом крутым уклонам, например по холмам, понижениям дороги и т.п.
- На дорогах с крутыми поворотами, сериями поворотов или неровными поверхностями
- Если при широких полосах или при движении по краю полосы транспортное средство в соседней полосе находится далеко от Вашего автомобиля
- Если на задней части автомобиля установлено дополнительное устройство (например, держатель велосипеда)
- При значительной разнице в высоте Вашего автомобиля и транспортного средства, входящего в зону обнаружения
- Сразу же после включения функции BSM/функции RCTA
- При буксировке прицепа



- Частота ложного обнаружения транспортных средств и/или объектов функцией BSM может увеличиваться в следующих условиях:
  - Если датчик сместился из своего положения из-за сильного удара по нему или окружающей его области.
  - При малом расстоянии от Вашего автомобиля до ограждения, стены и т.п., попадающих в зону обнаружения
  - При движении вверх и вниз по следующим друг за другом крутым уклонам, например по холмам, понижениям дороги и т.п.
  - Если при узких полосах или при движении по краю полосы транспортное средство в полосе, не являющейся соседней, входит в зону обнаружения
  - На дорогах с крутыми поворотами, сериями поворотов или неровными поверхностями
  - Когда шины проскальзывают или прокручиваются
  - При малом расстоянии между Вашим автомобилем и транспортным средством, следующим за Вами
  - Если на задней части автомобиля установлено дополнительное устройство (например, держатель велосипеда)
  - Если из под колес автомобиля летят вода или снег

### Функция предупреждения водителя о наличии других автомобилей (при наличии)

#### ■ Работа функции RCTA

Функция RCTA использует радарные датчики для обнаружения транспортных средств, приближающихся к автомобилю справа сзади или слева сзади, и предупреждает водителя о наличии таких транспортных средств при помощи мигания индикаторов на наружных зеркалах заднего вида и подачи звукового сигнала.

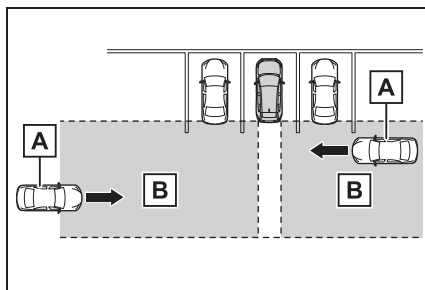

**A** Приближающиеся автомобили

**B** Области обнаружения

#### ■ Отображение значков RCTA (при наличии)

Когда обнаруживается транспортное средство, приближающееся сзади (с правой или левой стороны), на экране навигационной системы (при наличии) или мультимедийной системы (при наличии) отображаются следующие значки.

- Когда отображается монитор помощи при парковке Toyota (при наличии)

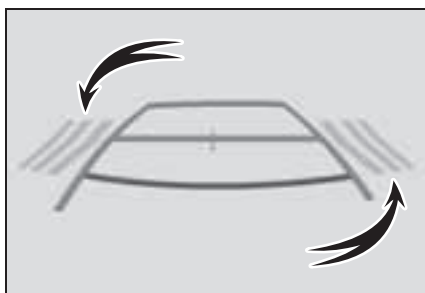

- Когда отображается система контроля области вокруг автомобиля (при наличии)

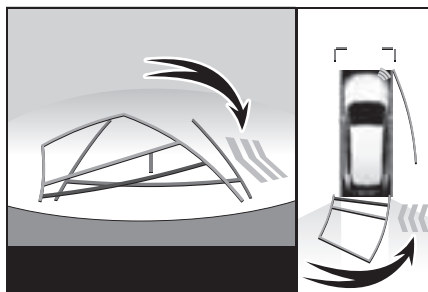

 Функция RCTA неисправна (→стр. 427)

### ■ Области обнаружения функции RCTA

Ниже показаны области, в которых возможно обнаружение транспортных средств.

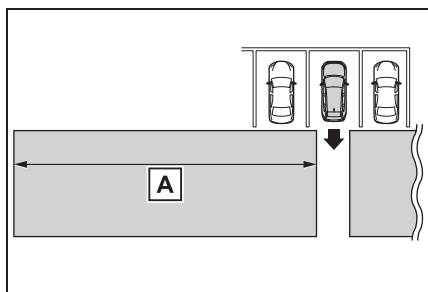

Звуковой сигнал может предупредить водителя о приближении издалека транспортных средств, скорость которых превышает скорость данного автомобиля.

Пример:

Приближающееся транспортное средство	Скорость	<b>A</b> Прибл. расстояние подачи предупреждения
Высокая скорость	28 км/ч	20 м
Низкая скорость	8 км/ч	5,5 м

### ■ Функция RCTA активна, когда

Функция RCTA будет работать только при

соблюдении всех перечисленных ниже условий:

- Функция RCTA включена.
- Рычаг управления трансмиссией находится в положении R.
- Скорость автомобиля не превышает 8 км/ч.
- Приближающееся транспортное средство движется со скоростью в диапазоне 8–28 км/ч.

### ■ Настройка громкости звукового сигнала

Громкость звукового сигнала можно регулировать на многофункциональном дисплее. (→стр. 136)

### ■ Условия, при которых функция RCTA не обнаруживает транспортное средство

Функция RCTA не предназначена для обнаружения транспортных средств и/или объектов следующих типов.

- Автомобили, приближающиеся непосредственно сзади
- Автомобили, движущиеся задним ходом на парковочном месте, находящемся рядом с Вашим автомобилем
- Автомобили, которые не могут быть обнаружены датчиками из-за помех

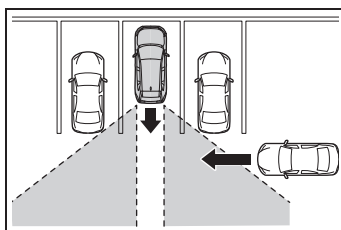

- Ограждения, стены, дорожные знаки, припаркованные автомобили и аналогичные неподвижные объекты\*
- Небольшие мотоциклы, велосипеды, пешеходы и т.п.\*
- Автомобили, удаляющиеся от Вашего автомобиля
- Автомобили, приближающиеся со стороны парковочных мест,

находящихся рядом с Вашим автомобилем\*

\*: В зависимости от условий, возможно обнаружение транспортного средства и/или объекта.

#### ■ Условия, в которых функция RCTA может работать неправильно

- Функция RCTA может не обнаруживать должным образом транспортные средства в следующих ситуациях:
  - Если датчик сместился из своего положения из-за сильного удара по нему или окружающей его области.
  - Когда датчик или окружающую его область на заднем бампере покрывают грязь, снег, лед, наклейки и т.п.
  - При движении по дорожному покрытию, влажному из-за стоячей воды во время плохих погодных условий, таких как сильный дождь, снегопад или туман
  - При приближении нескольких транспортных средств с небольшим интервалом между ними
  - При приближении автомобиля с высокой скоростью
  - При парковке на крутом уклоне, например на холме, понижении дороги и т.п.
  - Если на задней части автомобиля установлено дополнительное устройство (например, держатель велосипеда)
  - При движении задним ходом на склоне с сильным изменением значения уклона

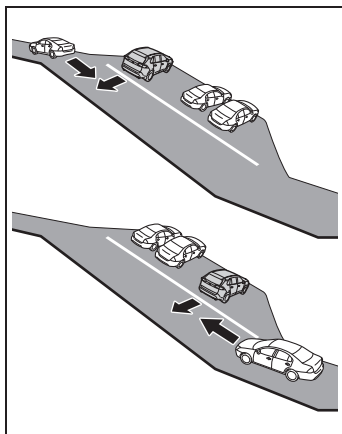

- При движении задним ходом из парковочного места с малым углом крутизны

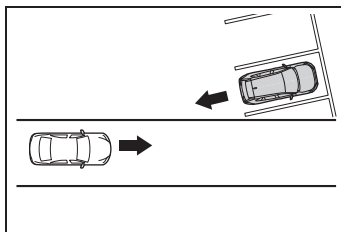

- Сразу же после включения функции RCTA
- Непосредственно после пуска двигателя при включенной функции RCTA
- При буксировке прицепа
- Когда транспортные средства не могут быть обнаружены датчиками из-за помех

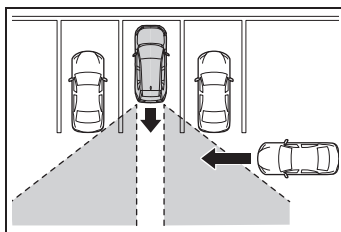

- Частота ложного обнаружения транспортных средств и/или объектов функцией RCTA может увеличиваться в следующих условиях:
  - При прохождении транспортным средством вдоль бока Вашего автомобиля
  - Когда парковочное место выходит на улицу, а по улице движутся транспортные средства

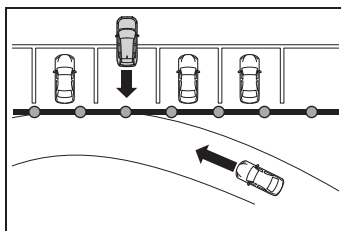

- Когда расстояние между Вашим автомобилем и металлическими предметами, такими как ограждение,

стена, дорожный знак или припаркованный автомобиль, которые могут отражать электрические волны в заднюю часть автомобиля, мало

- Если на задней части автомобиля установлено дополнительное устройство (например, держатель велосипеда)

### Датчик системы помощи при парковке Toyota\*

\*: При наличии

**Расстояние от автомобиля до объектов, например стен, при параллельной парковке или маневрировании в гараже измеряется датчиками и сообщается водителю с помощью экрана навигационной или мультимедийной системы и звукового сигнала. При использовании системы всегда проверяйте область вокруг автомобиля.**

### Компоненты системы

- Расположение датчиков и их типы

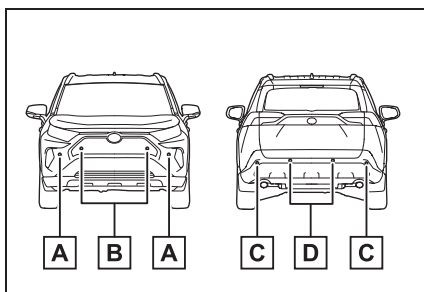

- A** Передние угловые датчики (при наличии)
- B** Передние центральные датчики (при наличии)
- C** Задние угловые датчики
- D** Задние центральные датчики

### ■ Дисплей (многофункциональный дисплей)

Когда датчики обнаруживают объект, например стену, на многофункциональном дисплее появляется графическое изображение, зависящее от положения объекта и расстояния до него.

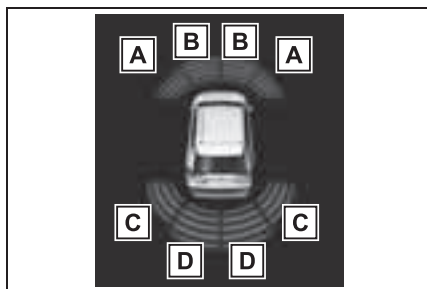

- A** Зона обнаружения передних угловых датчиков (при наличии)
- B** Зона обнаружения передних центральных датчиков (при наличии)<sup>\*1</sup>
- C** Зона обнаружения задних угловых датчиков<sup>\*2</sup>
- D** Зона обнаружения задних центральных датчиков<sup>\*2</sup>

<sup>\*1</sup>: Отображается, когда рычаг управления трансмиссией находится в положении движения

<sup>\*2</sup>: Отображается, когда рычаг управления трансмиссией находится в положении R

### ■ Дисплей (экран аудиосистемы)

Когда датчики обнаруживают объект, например стену, на экране навигационной системы (при наличии) или экране

мультимедийной системы (при наличии) появляется графическое изображение, зависящее от положения объекта и расстояния до него.

- Когда отображается монитор помощи при парковке Toyota (при наличии)

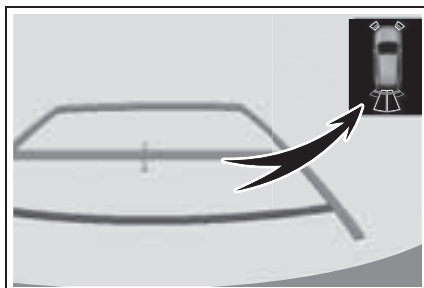

При обнаружении препятствия в верхнем углу экрана отображается упрощенное изображение.

- Когда отображается система контроля области вокруг автомобиля (при наличии)

► Панорама<sup>\*</sup>

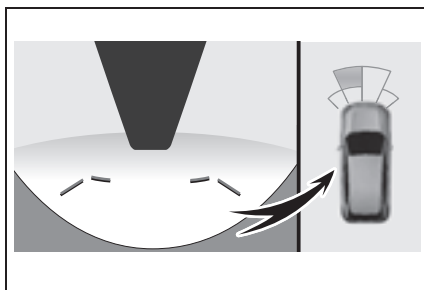

Графическое изображение отображается, когда отображается система контроля области вокруг автомобиля.

<sup>\*</sup>: При обнаружении препятствия в верхнем углу экрана отображается упрощенное изображение при увеличении изображения.

► За исключением панорамы

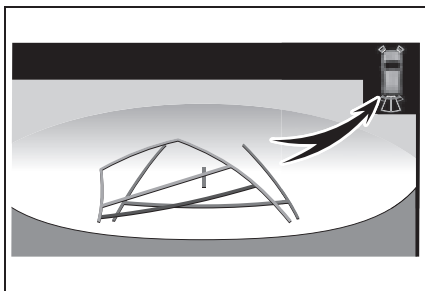

При обнаружении препятствия в верхнем углу экрана отображается упрощенное изображение.



### Включение/отключение работы датчика помощи при парковке Toyota

Функцию помощи при парковке Toyota можно включать и выключать

на экране  многофункционального дисплея. (→стр. 136)

Если функция помощи при парковке Toyota отключена, на многофункциональном дисплее загорается индикатор отключения системы помощи при парковке Toyota (→стр. 118).

Чтобы снова включить систему, выберите

 на многофункциональном дисплее, выберите , затем включите систему.

Если система отключена, она останется выключенной, даже если переключатель двигателя был выключен, а затем переведен в положение ON.



### ПРЕДУПРЕЖДЕНИЕ

#### ■ Меры предосторожности при использовании системы помощи при парковке Toyota

Соблюдайте следующие меры предосторожности. Несоблюдение этих мер может привести к невозможности безопасного управления автомобилем и, как следствие, к аварии.

- Не используйте систему на скорости выше 10 км/ч.
  - Зоны действия датчиков и время срабатывания ограничены. При движении вперед или назад проверьте зону вокруг автомобиля (особенно по бокам) на предмет безопасности и двигайтесь медленно, используя тормоза для управления скоростью автомобиля.
  - Не устанавливайте на автомобиль дополнительные устройства около бамперов, так как эти области находятся в пределах зоны обнаружения датчиков.
  - Обнаружение в области непосредственно под бамперами невозможно. По мере приближения к тонким столбам или объектам, высота которых ниже высоты расположения датчика, они могут не обнаруживаться, даже если ранее эти объекты были обнаружены.
- **Когда следует отключать эту функцию**
- В указанных ниже ситуациях следует отключить эту функцию, так как она может сработать даже при отсутствии вероятности столкновения.
- Автомобиль оснащен приобретенным отдельно штыревым указателем габаритов на бампере, антенной беспроводной связи или противотуманными фарами.

**ПРЕДУПРЕЖДЕНИЕ**

- По переднему или заднему бамперу или датчику был нанесен сильный удар.
- Установлена подвеска, отличная от оригинальной подвески Toyota (подвеска с уменьшенным клиренсом и т. д.).
- Установлены проушины для буксировки.
- Установлен номерной знак с задней подсветкой.

**■ При использовании системы помощи при парковке Toyota**

В следующих ситуациях система может работать неправильно, например, вследствие неисправности датчиков и т. д. Для осмотра автомобиля обратитесь к любому авторизованному ритейлеру Toyota или в авторизованную ремонтную мастерскую Toyota, либо в надежную ремонтную мастерскую.

- Хотя никаких объектов не обнаружено, мигает или постоянно отображается дисплей работы системы помощи при парковке Toyota и звучит предупреждающий сигнал.
- Если в области вокруг датчика присутствуют какие-либо факторы, приводящие к конфликту в системе, или область подвергается сильному внешнему воздействию.
- При ударе бампера или решетки о посторонний предмет.
- Если индикация мигает или отображается постоянно и не сопровождается звуковым сигналом, за исключением того случая, когда включена функция отключения звукового сигнала.

**■ При мойке автомобиля обратите внимание на следующее**

Не направляйте на зону датчиков сильную струю воды или пара. Это может привести к неполадкам в работе датчиков.

- При мойке автомобиля с помощью мощного оборудования высокого давления не направляйте струю воды прямо на датчики, так как это может привести к неполадкам в работе датчиков.
- При чистке автомобиля с помощью пара не направляйте пар слишком близко к датчикам, так как это может привести к неполадкам в работе датчиков.

**■ Системой можно пользоваться, когда**

- Переключатель двигателя находится в положении ON.
- Функция помощи при парковке Toyota включена.
- Скорость автомобиля не превышает 10 км/ч.
- Рычаг управления трансмиссией находится в положении, отличном от P.

**■ Если на многофункциональном дисплее отображается сообщение “Система помощи при парковке недоступна Очистите датчик системы помощи при парковке”**

Возможно, что на датчике скопился лед, снег, грязь и т. п. Удалите с датчика лед, снег, грязь и т. п. для восстановления нормальной работы системы.

Кроме того, при низких температурах из-за образования льда на датчике может отображаться предупреждающее сообщение или датчик может не обнаруживать объекты. Когда лед растает, нормальная работа системы будет восстановлена.

Если предупреждающее сообщение отображается даже при чистом датчике, датчик может быть неисправен. Для

осмотра автомобиля обращайтесь к любому авторизованному ритейлеру Toyota или в авторизованную ремонтную мастерскую Toyota либо в надежную ремонтную мастерскую.

■ **Если на многофункциональном дисплее отображается сообщение “Система помощи при парковке недоступна” (модели с системой PKSB)**

- По поверхности датчика может непрерывно течь вода, например в сильный дождь. Когда система определит, что датчик снова в норме, работы системы будет восстановлена.
- Возможно, не была выполнена инициализация после отсоединения и обратного подсоединения клеммы аккумуляторной батареи. Выполните инициализацию системы. (→стр. 446)  
Если это сообщение отображается даже после инициализации, для осмотра автомобиля обратитесь к любому авторизованному дилеру Toyota, в авторизованную ремонтную мастерскую Toyota или в любую надежную ремонтную мастерскую.

■ **Если аккумуляторная батарея отсоединена и подсоединена вновь (автомобили с системой PKSB)**

Требуется инициализация системы. Чтобы выполнить инициализацию системы, прямолинейно двигайтесь на автомобиле в течение не менее 5 секунд со скоростью не ниже приблизительно 35 км/ч.

■ **Информация об условиях работы датчиков обнаружения**

- Зоны обнаружения датчиков ограничиваются областями около переднего и заднего бамперов автомобиля.
- При использовании возможно возникновение указанных ниже ситуаций.
- В зависимости от формы объекта и других факторов радиус обнаружения может быть уменьшен или обнаружение станет вообще невозможным.
- Между обнаружением неподвижного

препятствия и появлением соответствующей индикации (подачей звукового сигнала) имеется небольшая задержка. Даже на низкой скорости имеется вероятность того, что объект окажется на расстоянии менее 30 см раньше, чем появятся соответствующие показания и зазвучит соответствующий предупреждающий сигнал.

- Восприятие звукового сигнала может быть затруднено в случае большой громкости аудиосистемы или наличия шума воздуха, идущего из кондиционера.
- Звуковой сигнал может быть плохо слышен из-за звуковых сигналов других систем.

■ **Условия, при которых эта функция может работать неправильно**

Определенные состояния автомобиля или окружающие условия могут неблагоприятно повлиять на способность датчика правильно обнаруживать объекты. Ниже перечислены некоторые ситуации, в которых это может происходить.

- Датчики покрыты грязью, снегом или льдом. (Устранить эту проблему может очистка датчиков.)
- Обледенение датчика. (Устранить эту проблему позволит оттаивание области.)  
Если в очень холодную погоду датчик замерз, индикация датчика может быть неправильной или же объекты, например стены, могут не обнаруживаться.
- Датчик чем-либо закрыт.
- Если датчик или зона вокруг датчика очень горячая или холодная.
- При движении по слишком ухабистой дороге, гравию, по траве или на склоне.
- Шум вблизи автомобиля, вызванный использованием звуковых сигналов, двигателей мотоциклов, пневмоприводом тормозов больших автомобилей или другими сильными шумами, производящими ультразвуковые волны.



- Вблизи автомобиля находится другой автомобиль, оборудованный датчиками помощи при парковке.
- Датчик покрыт слоем грязи или при сильном дожде.
- Если на датчик попало большое количество воды, например при движении по затопленной дороге.
- Если автомобиль сильно наклонен.
- Автомобиль приближается к высокому или криволинейному бордюру.
- Если объекты оказываются слишком близко к датчику.

#### ■ Объекты, которые не могут быть обнаружены надлежащим образом

При определенных формах объекта он может быть не обнаружен датчиком. Обращайте особое внимание на следующие объекты:

- Провода, ограды, веревки и т.п.
- Хлопок, снег и другие материалы, поглощающие звуковые волны
- Предметы с острыми углами
- Низкие объекты
- Высокие объекты, верхняя выступающая часть которых направлена в сторону вашего автомобиля

Могут не обнаруживаться люди, одетые в некоторые виды одежды.

### Индикация обнаружения датчиками, расстояние до объекта

#### ■ Расстояние обнаружения для датчиков

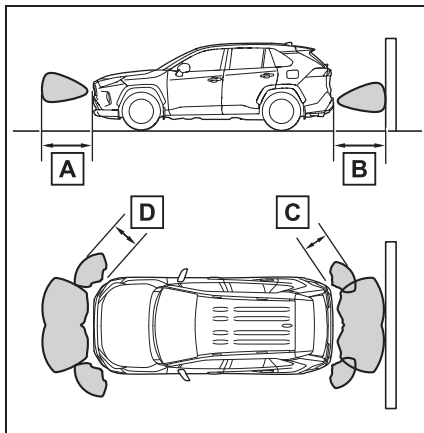

#### ► Автомобили без системы PKSB

- A** Приблизительно 100 см\*
- B** Приблизительно 150 см\*
- C** Приблизительно 65 см
- D** Приблизительно 60 см

#### ► Автомобили с системой PKSB

- A** Приблизительно 100 см
- B** Приблизительно 150 см
- C** Приблизительно 63 см
- D** Приблизительно 63 см

На диаграмме показано расстояние обнаружения для датчиков. Следует отметить, что датчики не могут обнаруживать объекты, находящиеся слишком близко к автомобилю.

Расстояние обнаружения для датчиков зависит от формы объектов и других параметров.

\*: При наличии

### ■ Отображение расстояния

Когда датчик обнаруживает объект, на многофункциональном дисплее, экране навигационной системы (при наличии) или экране мультимедийной системы (при наличии) отображается приблизительное расстояние до объекта. (По мере уменьшения расстояния до объекта сегменты индикации расстояния могут начать мигать)

Изображения могут отличаться от показанных на рисунке.

#### ▶ Автомобили без системы PKSB

- Приблизительное расстояние до объекта
- Передний центральный датчик: 100–60 см
- Задний центральный датчик: 150–65 см

Многофункциональный дисплей	Экран навигационной или мультимедийной системы	
		

- Приблизительное расстояние до объекта
- Передний датчик: 60–47,5 см
- Задний датчик: 65–50 см

Многофункциональный дисплей	Экран навигационной или мультимедийной системы	
		

- Приблизительное расстояние до объекта
- Передний датчик: 47,5–35 см
- Задний датчик: 50–35 см

Многофункциональный дисплей	Экран навигационной или мультимедийной системы	
		

- Приблизительное расстояние до объекта: 35–28 см

Многофункциональный дисплей*	Экран навигационной или мультимедийной системы	
		

\*: Сегменты индикации расстояния мигают с малой частотой.

- Приблизительное расстояние до объекта: Менее 28 см

Многофункциональный дисплей*	Экран навигационной или мультимедийной системы	
		

\*: Сегменты индикации расстояния часто мигают.

▶ Автомобили с системой PKSB

- Приблизительное расстояние до объекта
  - Передний центральный датчик: 100–63 см
  - Задний центральный датчик: 150–63 см

Многофункциональный дисплей	Экран навигационной или мультимедийной системы	
		

- Приблизительное расстояние до объекта: 63–48 см

Многофункциональный дисплей	Экран навигационной или мультимедийной системы	
		

- Приблизительное расстояние до объекта: 48–34 см

Многофункциональный дисплей	Экран навигационной или мультимедийной системы	
		

- Приблизительное расстояние до объекта: 34–15 см

Многофункциональный дисплей*	Экран навигационной или мультимедийной системы	
		

\*: Сегменты индикации расстояния мигают с малой частотой.

- Приблизительное расстояние до объекта: Менее 15 см

Многофункциональный дисплей*	Экран навигационной или мультимедийной системы	
		

\*: Сегменты индикации расстояния часто мигают.

### ■ Звуковой сигнал и расстояние до объекта

При срабатывании датчиков подаются звуковые сигналы.

- По мере приближения автомобиля к объекту частота звуковых сигналов увеличивается. Когда автомобиль приближается к объекту на указанное ниже расстояние, звуковой сигнал звучит непрерывно.
- Автомобили без системы PKSB: приблизительно 35 см
- Автомобили с системой PKSB: приблизительно 34 см
- Если датчики одновременно обнаружили два или более объектов, звуковой сигнал подается для ближайшего из них.
- Автомобили с системой PKSB: Даже если датчики работают, в некоторых ситуациях звуковой сигнал отключается. (функция автоматического отключения звукового сигнала)

### ■ Отключение звукового сигнала (автомобили с системой PKSB)

- Функция автоматического отключения звукового сигнала

Даже если датчики работают, в следующих ситуациях звуковой сигнал отключается:

- Расстояние между автомобилем и обнаруженным объектом не сокращается (кроме случая, когда расстояние между автомобилем и объектом составляет 34 см и менее).
- Автомобиль удаляется от объекта.
- Нет обнаруживаемых объектов, которые находятся на пути вашего автомобиля.

Однако если при отключенном звуке обнаруживается другой объект или изменяется ситуация, подача звукового сигнала возобновляется.

- Для отключения звукового сигнала

Звуковой сигнал можно временно

отключить нажатием  на переключателях управления приборами, когда на многофункциональном дисплее отображается подсказка о возможности отключения звука.

- Ситуации, в которых отключение отменяется

Отключение звукового сигнала будет автоматически отменено в следующих ситуациях.

- При изменении положения рычага управления трансмиссией
- Когда скорость автомобиля достигает определенного значения или превышает его
- Когда система помощи при парковке Toyota выключена и вновь включена
- Когда переключатель двигателя выключен, а затем вновь переведен в режим ON

#### ■ Персональная настройка

Громкость звукового сигнала можно регулировать на многофункциональном дисплее. (кроме автомобилей без передних датчиков) (→стр. 136)

### PKSB (Parking Support Brake, торможение для помощи при парковке)\*

\*: При наличии

**Система торможения для помощи при парковке включает в себя следующие функции, которые работают при движении на небольшой скорости или задним ходом, например при парковке. Когда система обнаруживает высокую вероятность столкновения с обнаруженным объектом, подается предупреждение, чтобы водитель принял меры. Если системой обнаружена крайне высокая вероятность столкновения с обнаруженным объектом, тормоза включаются автоматически для предупреждения столкновения или для снижения воздействия столкновения.**

### Система PKSB (Parking Support Brake, торможение для помощи при парковке)

- **Функция торможения для помощи при парковке (неподвижные объекты)**  
→стр. 456
- **Функция торможения для помощи при парковке (поперечно движущиеся сзади автомобиля) (при наличии)**  
→стр. 463

**ПРЕДУПРЕЖДЕНИЕ****■ Ограничения системы торможения для помощи при парковке**

Не следует в слишком большой степени полагаться на эту систему, так как это может привести к аварии.

Во время движения всегда контролируйте безопасность ситуации вокруг автомобиля. В зависимости от автомобиля и дорожных условиях, погоды и т. п. система может не сработать.

Возможности обнаружения у датчиков и радаров ограничены. Во время движения всегда контролируйте безопасность ситуации вокруг автомобиля.

- Водитель несет полную ответственность за безопасное управление автомобилем. Всегда управляйте автомобилем внимательно, следя за окружающей обстановкой. Система торможения для помощи при парковке предназначена для уменьшения тяжести последствий столкновений. Однако в некоторых ситуациях она может не сработать.
- Система торможения для помощи при парковке не предназначена для полной остановки автомобиля. Кроме того, даже если система остановила автомобиль, необходимо немедленно нажать педаль тормоза, так как торможение будет отменено прикл. через 2 секунды.

**ВНИМАНИЕ****■ Если на многофункциональном дисплее отображается сообщение “Система PKSB недоступна” и мигает индикатор PKSB OFF**

Если это сообщение отображается сразу же после перевода переключателя двигателя в режим ON, управляйте автомобилем осторожно и внимательно следите за окружающей обстановкой. Для восстановления нормальной работы системы может потребоваться некоторое время двигаться на автомобиле. (Если после движения на автомобиле в течение некоторого времени нормальная работа системы не восстановится, очистите датчики и области вокруг них на бамперах.)

**Включение/выключение системы торможения для помощи при парковке**

Систему торможения для помощи при парковке можно включать и отключать на экране  многофункционального дисплея. Все функции системы торможения для помощи при парковке (неподвижные объекты и движущиеся сзади автомобили) включаются или отключаются одновременно. (→стр. 136)

Когда система торможения для помощи при парковке отключена, на многофункциональном дисплее горит индикатор PKSB OFF (→стр. 118).

Чтобы снова включить систему, выберите



на многофункциональном дисплее,

выберите , затем включите систему.

Если система отключена, она останется выключенной, даже если переключатель двигателя был выключен, а затем

переведен в положение ON.

### Индикация и звуковой сигнал для управления ограничением мощности двигателя и управления торможением

При срабатывании управления ограничением мощности двигателя или управления торможением для предупреждения водителя подается звуковой сигнал, и на многофункциональном дисплее, экране навигационной системы (при наличии) или экране мультимедийной системы (при наличии) отображается сообщение.

В зависимости от ситуации, управление ограничением мощности двигателя срабатывает для ограничения ускорения или для максимально возможного ограничения мощности.

- Сработало управление ограничением мощности двигателя (ограничение ускорения)

Система ограничивает ускорение, превышающее определенное значение.

Экран навигационной системы (при наличии) или мультимедийной системы (при наличии): Предупреждение не отображается

Многофункциональный дисплей:  
"Обнаружен объект. Реакция на педаль акселератора снижена."

Индикатор PKSB OFF: Не горит

Звуковой сигнал: Не звучит

- Сработало управление ограничением мощности двигателя (максимальное ограничение мощности)

Система определила, что требуется

более сильное торможение, чем обычно.

Экран навигационной системы (при наличии) или мультимедийной системы (при наличии): "ТОРМОЗИТЕ!"

Многофункциональный дисплей:  
"ТОРМОЗИТЕ!"

Индикатор PKSB OFF: Не горит

Звуковой сигнал: Короткий звуковой сигнал

- Работает управление торможением

Система определила, что требуется экстренное торможение.

Экран навигационной системы (при наличии) или мультимедийной системы (при наличии): "ТОРМОЗИТЕ!"

Многофункциональный дисплей:  
"ТОРМОЗИТЕ!"

Индикатор PKSB OFF: Не горит

Звуковой сигнал: Короткий звуковой сигнал

- Автомобиль остановлен системой  
Автомобиль остановлен в результате срабатывания управления торможением.

Экран навигационной системы (при наличии) или мультимедийной системы (при наличии): "Тормозите"

Многофункциональный дисплей:  
"Начинайте торможение" (Если педаль акселератора не нажата, отображается сообщение "Тормозите".)

Индикатор PKSB OFF: Горит

Звуковой сигнал: Короткий звуковой сигнал

### Обзор системы

Если система торможения для помощи при парковке определила, что возможно столкновение

с обнаруженным объектом, ограничивается мощность двигателя, чтобы исключить увеличение скорости автомобиля. (Управление ограничением мощности двигателя: см. рисунок 2.)

Более того, если педаль акселератора остается нажатой, автоматически срабатывают тормоза для снижения скорости автомобиля. (Управление торможением: см. рисунок 3.)

- Рис. 1: если система PKSB (торможение для помощи при парковке) не работает

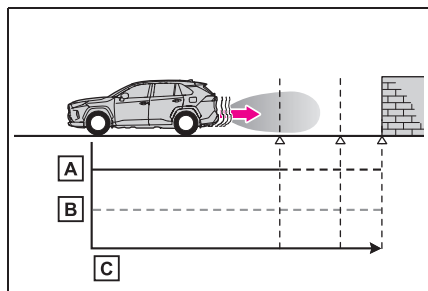

**A** Мощность двигателя

**B** Тормозное усилие

**C** Время

- Рис. 2: если сработало ограничение мощности двигателя

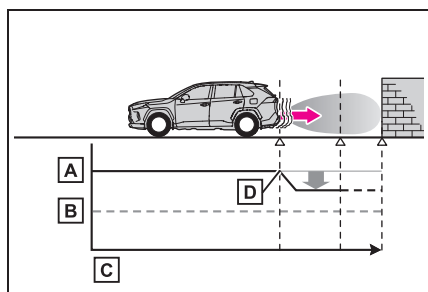

**A** Мощность двигателя

**B** Тормозное усилие

**C** Время

**D** Начало работы системы ограничения мощности двигателя (система определила, что вероятность столкновения с обнаруженным объектом высокая)

- Рис. 3: При срабатывании системы управления ограничением мощности двигателя и управления торможением

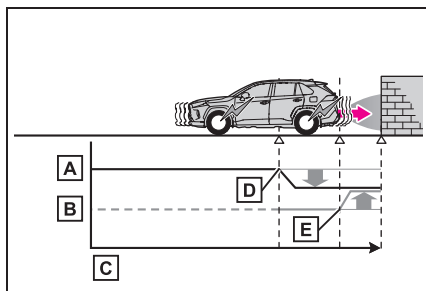

**A** Мощность двигателя

**B** Тормозное усилие

**C** Время

**D** Начало работы системы ограничения мощности двигателя (система определила, что вероятность столкновения с обнаруженным объектом высокая)

**E** Начало работы системы управления торможением (система определила, что вероятность столкновения с обнаруженным объектом очень высокая)



#### ■ Если сработала система торможения для помощи при парковке

Если автомобиль остановлен в результате работы системы торможения для помощи при парковке, система торможения для помощи при парковке будет отключена и загорится индикатор PKSB OFF. Если система торможения для помощи при парковке сработала без необходимости, управление торможением можно отключить, нажав педаль тормоза или подождав приблизительно 2 секунды, пока оно не отключится автоматически. Затем автомобилем можно управлять при помощи педали акселератора.

#### ■ Повторное включение системы торможения для помощи при парковке

Чтобы вновь включить систему торможения для помощи при парковке, если она была отключена из-за срабатывания торможения для помощи при парковке, снова включите систему (→стр. 452) или выключите переключатель двигателя, затем снова переведите его в режим ON. Кроме того, если объект больше не присутствует в направлении движения автомобиля или если направление движения автомобиля изменено (например, после движения вперед автомобиль начал двигаться назад или после движения назад начал двигаться вперед), система заново включается автоматически.

#### ■ Если на многофункциональном дисплее отображается сообщение “Недоступна система помощи торможения при парковке.” и мигает индикатор PKSB OFF

- Если отображается это сообщение, возможно, что датчик на переднем или заднем бампере загрязнен. Очистите датчики и окружающие его области на бамперах.
- Возможно, не была выполнена инициализация после отсоединения и обратного подсоединения клеммы аккумуляторной батареи. Выполните инициализацию системы. (→стр. 455)

Если это сообщение отображается даже после инициализации, для осмотра автомобиля обратитесь к любому авторизованному дилеру Toyota, в авторизованную ремонтную мастерскую Toyota или в любую надежную ремонтную мастерскую.

#### ■ Если на многофункциональном дисплее отображаются сообщения “Недоступна система помощи торможения при парковке.” и “Система помощи при парковке недоступна Очистите датчик системы помощи при парковке” и мигает индикатор PKSB OFF

- Возможно, датчик покрыт льдом, снегом, грязью и т. п. В этом случае удалите с датчика лед, снег, грязь и т. п. для восстановления нормальной работы системы. Если сообщение отображается даже после удаления загрязнений с датчика или появляется при чистом датчике, для осмотра автомобиля обратитесь к любому авторизованному ритейлеру Toyota, в авторизованную ремонтную мастерскую Toyota или в любую другую надежную ремонтную мастерскую.
  - Возможно, что датчик замерз. Когда лед растает, нормальная работа системы будет восстановлена.
  - По поверхности датчика может непрерывно течь вода, например в сильный дождь. Когда система определит, что датчик снова в норме, работы системы будет восстановлена.
- #### ■ Если аккумуляторная батарея отсоединена и подсоединена вновь

Требуется инициализация системы. Чтобы выполнить инициализацию системы, прямолинейно двигайтесь на автомобиле в течение не менее 5 секунд со скоростью не ниже приблизительно 35 км/ч.

## Функция торможения для помощи при парковке (неподвижные объекты)\*

\*: При наличии

Если датчики обнаружили неподвижный объект, например стену, в направлении движения автомобиля и система определила, что возможно столкновение вследствие неожиданного перемещения автомобиля вперед из-за случайного нажатия педали акселератора, перемещения автомобиля в неправильном направлении из-за неправильно выбранного положения рычага управления трансмиссией или во время парковки либо движения на небольшой скорости, система сработает, чтобы попытаться ослабить столкновение с обнаруженным неподвижным объектом и уменьшить тяжесть последствий.

### Примеры работы функции

Эта функция срабатывает в ситуациях, подобных указанным ниже, при обнаружении объекта в направлении движения автомобиля.

- При движении с низкой скоростью педаль тормоза не нажата или нажата слишком поздно

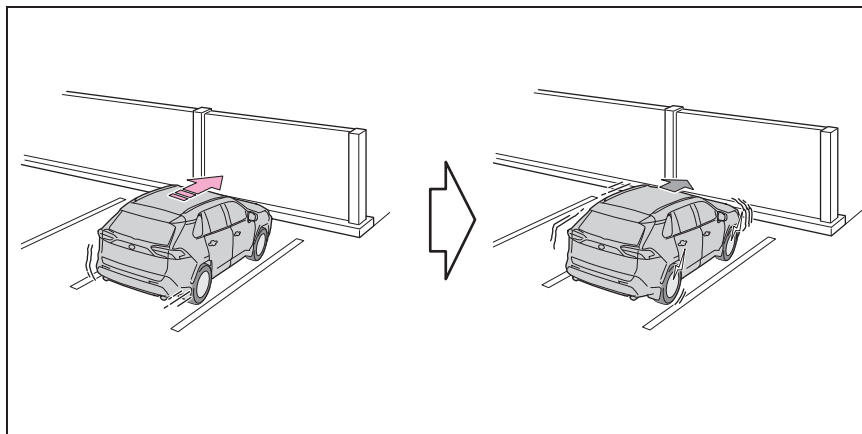

### ■ При слишком сильном нажатии педали акселератора

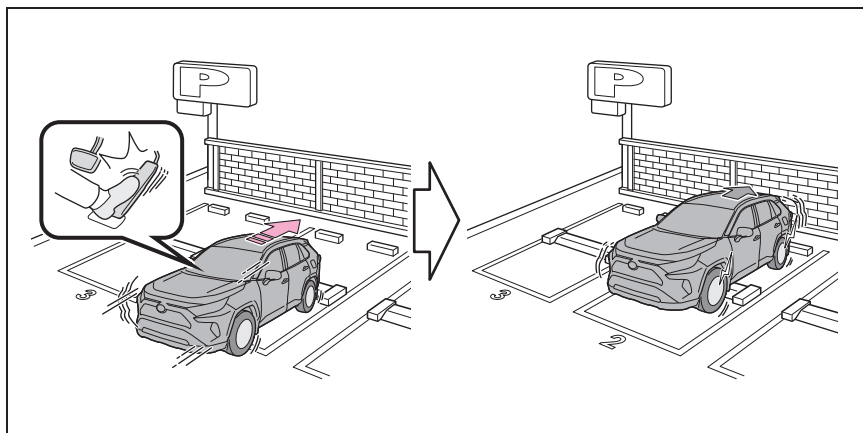

### ■ Когда автомобиль движется в неправильном направлении из-за ошибочно выбранного положения рычага управления трансмиссией

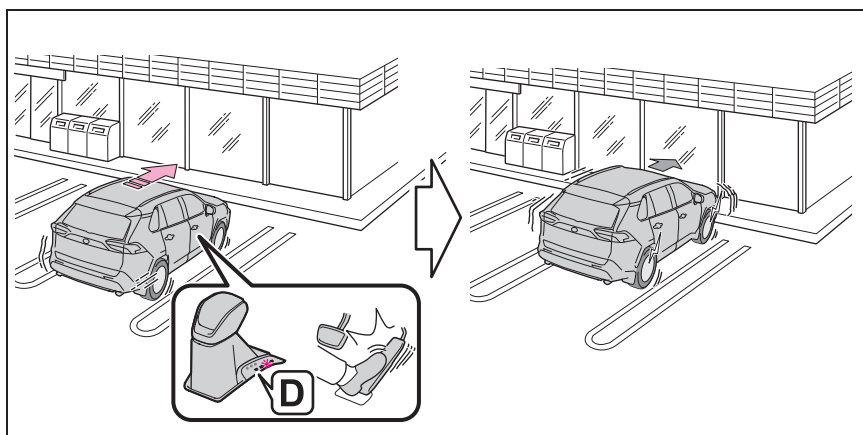

#### Типы датчиков

→стр. 442

#### **!** ПРЕДУПРЕЖДЕНИЕ

##### ■ Для обеспечения правильной работы системы торможения для помощи при парковке

Соблюдайте приведенные ниже меры предосторожности в отношении датчиков (→стр. 442). При несоблюдении этих мер датчик может работать неправильно и возможна авария.

- Запрещается модифицировать, разбирать или красить датчики.



### ПРЕДУПРЕЖДЕНИЕ

- При замене датчика используйте только оригинальные детали.
- Не подвергайте датчик или область вокруг него сильным ударам.
- Не допускайте повреждения и загрязнения датчиков.
- В случае удара по области около радарного датчика система может работать неправильно из-за неисправности датчика. Для осмотра автомобиля обращайтесь к любому авторизованному ритейлеру Toyota или в авторизованную ремонтную мастерскую Toyota либо в надежную ремонтную мастерскую.

#### ■ Обращение с подвеской

Не вносите изменения в подвеску, так как в результате изменения высоты или наклона автомобиля датчики не смогут правильно обнаруживать объекты, система может перестать работать или возможны ложные срабатывания.

#### ■ Если происходят ложные срабатывания функции торможения для помощи при парковке (неподвижные объекты), например на железнодорожном переезде

В случае ложных срабатываний функции торможения для помощи при парковке (неподвижные объекты), например на железнодорожном переезде, управление торможением отменяется приблизительно через 2 секунды, что позволяет продолжить движение вперед и покинуть эту зону; управление торможением можно также отменить, нажав педаль тормоза. Повторно нажав педаль акселератора после отмены управления торможением, можно продолжить движение вперед и покинуть эту зону.

#### ■ При мойке автомобиля обратите внимание на следующее

Не направляйте на зону датчиков сильную струю воды или пара.

Это может привести к неполадкам в работе датчиков.

- При мойке автомобиля с помощью мощного оборудования высокого давления не направляйте струю воды прямо на датчики, так как это может привести к неполадкам в работе датчиков.
- При чистке автомобиля с помощью пара не направляйте пар слишком близко к датчикам, так как это может привести к неполадкам в работе датчиков.

#### ■ Когда следует отключать систему торможения для помощи при парковке

В указанных ниже ситуациях следует отключить систему торможения для помощи при парковке, так как она может сработать даже при отсутствии вероятности столкновения.

- При проверке автомобиля на стенде с барабанами, динамическом стенде или свободных барабанах
- При погрузке автомобиля на судно, грузовик или другое транспортное средство
- Если в конструкцию подвески были внесены изменения или размер установленных шин отличается от указанного в спецификациях
- Если передняя часть автомобиля поднята или опущена из-за перевозимого груза
- Если установлено оборудование, которое может закрывать датчик, такое как буксировочная проушина, защита бампера (дополнительная декоративная полоса и т. п.), держатель велосипедов или отвал для снега

**ПРЕДУПРЕЖДЕНИЕ**

- При мойке автомобиля в автоматической мойке

### ■ Когда срабатывает функция торможения для помощи при парковке (неподвижные объекты)

Эта функция срабатывает, если индикатор PKSB OFF не горит и не мигает (→стр. 116, 118) и выполнены все указанные ниже условия:

- Управление ограничением мощности двигателя
- Система торможения для помощи при парковке включена.
- Скорость автомобиля не превышает прикл. 15 км/ч.
- В направлении движения автомобиля имеется неподвижный объект на расстоянии от 2 до 4 метров.
- Система торможения для помощи при парковке обнаруживает, что для предотвращения столкновения требуется более сильное торможение, чем обычно.
- Управление торможением
- Работает система управления ограничением мощности двигателя
- Система торможения для помощи при парковке определила, что для предотвращения столкновения требуется немедленное торможение.

### ■ Когда работа функции торможения для помощи при парковке (неподвижные объекты) прекращается

Работа функции прекращается при соблюдении любого из перечисленных ниже условий:

- Управление ограничением мощности двигателя
- Система торможения для помощи при парковке выключена.
- Система определила, что столкновения можно избежать при обычном торможении.
- Неподвижный объект больше не находится на расстоянии от 2 до 4 м от

автомобиля или в направлении его движения.

- Управление торможением
- Система торможения для помощи при парковке выключена.
- Прошло приблизительно 2 секунды после того как автомобиль был остановлен системой управления торможением.
- Педаль тормоза нажата после того как автомобиль остановлен системой управления торможением.
- Неподвижный объект больше не находится на расстоянии от 2 до 4 м от автомобиля или в направлении его движения.

### ■ Диапазон обнаружения функции торможения для помощи при парковке (неподвижные объекты)

Диапазон обнаружения функции торможения для помощи при парковке (неподвижные объекты) отличается от диапазона обнаружения системы помощи при парковке Toyota. (→стр. 447) Поэтому даже если система помощи при парковке Toyota обнаружила объект и подала предупреждение, функция торможения для помощи при парковке (неподвижные объекты) может не начать работать.

### ■ Объекты, которые могут не обнаруживаться функцией торможения для помощи при парковке (неподвижные объекты)

Датчики могут не обнаруживать определенные объекты, такие как указанные ниже:

- Пешеход
- Хлопок, снег и другие материалы, плохо отражающие ультразвуковые волны
- Объекты, не расположенные перпендикулярно земле или направлению движения автомобиля, а также неровные или качающиеся объекты
- Низкие объекты
- Тонкие объекты, такие как провода, ограждения, веревки и столбы для указателей.

- Объекты, расположенные очень близко к бамперу.
- Предметы с острыми углами
- Высокие объекты, верхняя выступающая часть которых направлена в сторону вашего автомобиля

**■ Ситуации, в которых может не работать функция торможения для помощи при парковке (неподвижные объекты)**

Когда рычаг управления трансмиссией находится в положении N

**■ Звуковой сигнал системы помощи при парковке Toyota**

Независимо от того, включена ли функция помощи при парковке Toyota (→стр. 444), если включена функция торможения для помощи при парковке (неподвижные объекты) (→стр. 452), передние или задние датчики обнаружили объект и выполняется управление ограничением мощности двигателя или управление торможением, подается звуковой сигнал системы помощи при парковке Toyota для уведомления водителя о приблизительном расстоянии до объекта.

**■ Ситуации, в которых функция торможения для помощи при парковке (неподвижные объекты) может сработать даже при отсутствии вероятности столкновения**

В некоторых ситуациях, таких как указанные ниже, функция торможения для помощи при парковке (неподвижные объекты) может сработать даже при отсутствии вероятности столкновения.

- Обстановка вокруг автомобиля
- При движении по узкой дороге

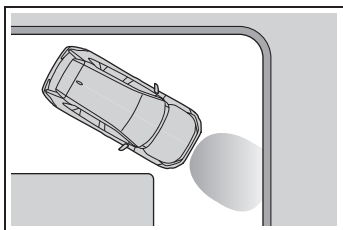

- При движении по гравийной дороге или

в зоне с высокой травой

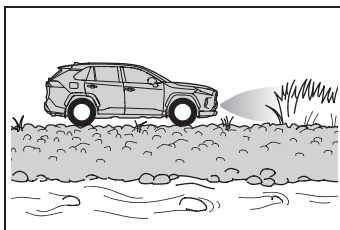

- При движении в направлении транспаранта или флага, низко висящей ветки или шлагбаума (например, на железнодорожных переездах, в пунктах оплаты проезда или на парковках)
- При наличии каких-либо конструкций на обочине дороги (например, при движении в узком тоннеле, по узкому мосту или по узкой дороге)
- При параллельной парковке
- При наличии колеи или выбоины на поверхности дороги
- При проезде по металлической крышке (решетке), например над дренажной канавой
- При движении вверх или вниз по крутому уклону
- Если на датчик попало большое количество воды, например при движении по затопленной дороге
- При перевозке на судах или грузовых автомобилях
- Автоматические автомобильные мойки движущегося типа
- Парковки лифтового типа или многоэтажные парковки
- Подземные парковки
- Наземные структуры (искусственные неровности, отражатели и т. п.)
- Перепады высот
- При движении прямо или повороте направо
- Снегоплавильные трубы
- Устройства для обнаружения транспортных средств, такие как светофоры, устройства для обнаружения пробок или устройства для обнаружения свободных мест на парковках
- Железнодорожные пути
- Стальные тавры
- Если имеются автомобили с обеих

сторон или автомобиль, похожий на этот автомобиль

- **Погода**
- Если датчик покрыт льдом, снегом, грязью и т. п. (после очистки нормальная работа системы восстанавливается)
- Если на датчик попадает сильный дождь или поток воды
- При движении в сложных погодных условиях, например в туман, снег или песчаную бурю
- Дует сильный ветер
- **Другие источники звуковых волн**
- Когда рядом с автомобилем работают звуковые сигналы автомобилей, детекторы автомобилей, двигатели мотоциклов, пневматические тормоза крупных автомобилей, ультразвуковые датчики других автомобилей или другие устройства, излучающие ультразвуковые волны
- Если рядом с датчиком установлена наклейка или электронные компоненты, например задняя подсветка номерных знаков (особенно люминесцентная), противотуманные фонари, стойка крыла или беспроводная антенна
- **Изменения в положении кузова автомобиля**
- Если автомобиль сильно наклонен
- Если передняя часть автомобиля поднята или опущена из-за перевозимого груза
- Ориентация датчика изменилась из-за столкновения или другого удара

■ **Ситуации, в которых возможна неправильная работа функции торможения для помощи при парковке (неподвижные объекты)**

В некоторых ситуациях, таких как указанные ниже, эта функция может работать неправильно.

- **Погода**
- Если датчик или зона вокруг датчика очень горячие или холодные

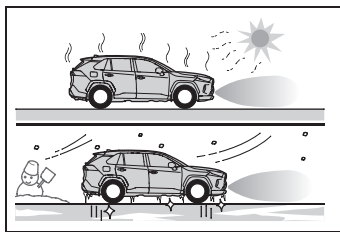

- Если дует сильный ветер

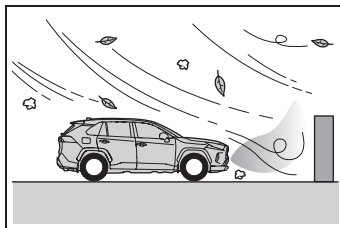

- Если датчик покрыт льдом, снегом, грязью и т. п. (после очистки нормальная работа системы восстанавливается)
- Если на датчик попадает сильный дождь или поток воды
- При движении в сложных погодных условиях, например в туман, снег или песчаную бурю
- Обледенение датчика. (Устранить эту проблему позволит оттаивание области.)
- **Обстановка вокруг автомобиля**
- Если между автомобилем и обнаруженным объектом находится объект, который не может быть обнаружен системой
- Если объект, такой как другой автомобиль, мотоцикл, велосипед или пешеход, внезапно появляется перед автомобилем или выскакивает сбоку от автомобиля
- Автомобиль приближается к высокому или криволинейному бордюру.
- При движении по слишком ухабистой дороге, гравию, по траве или на склоне.
- Объекты оказываются слишком близко к датчику.
- **Другие источники звуковых волн**
- Когда рядом с автомобилем работают звуковые сигналы автомобилей, детекторы автомобилей, двигатели

мотоциклов, пневматические тормоза крупных автомобилей, ультразвуковые датчики других автомобилей или другие устройства, излучающие ультразвуковые волны

- Если рядом с датчиком установлена наклейка или электронные компоненты, например задняя подсветка номерных знаков (особенно люминесцентная), противотуманные фонари, стойка крыла или беспроводная антенна
- Изменения в автомобиле
- Если автомобиль сильно наклонен
- Если передняя часть автомобиля поднята или опущена из-за перевозимого груза
- Ориентация датчика изменилась из-за столкновения или другого удара
- Если установлено оборудование, которое может закрывать датчик, такое как буксировочная проушина, защита бампера (дополнительная декоративная полоса и т. п.), держатель велосипедов или отвал для снега
- Если в конструкцию подвески были внесены изменения или размер установленных шин отличается от указанного в спецификациях
- Если на датчик нанесена краска или наклейка



## Функция торможения для помощи при парковке (поперечно движущиеся сзади автомобили)\*

\*: При наличии

Если задний радарный датчик обнаруживает автомобиль, приближающийся справа или слева с задней стороны автомобиля, и система обнаруживает высокую опасность столкновения, данная функция управляет торможением для уменьшения опасности столкновения с приближающимся автомобилем.

### Примеры работы функции

Эта функция срабатывает в ситуациях, подобных указанным ниже, при обнаружении другого автомобиля в направлении движения автомобиля.

- При движении задним ходом приближается другой автомобиль, а педаль тормоза не нажата или нажата слишком поздно

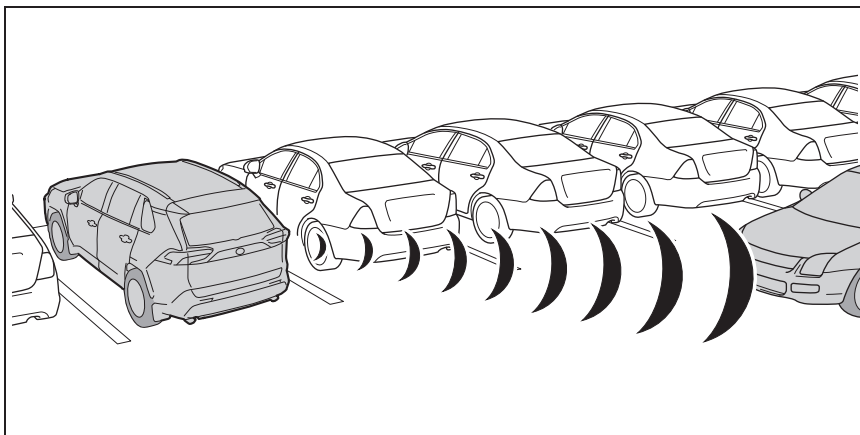

### Типы датчиков

→стр. 435

### ПРЕДУПРЕЖДЕНИЕ

- Для обеспечения правильной работы системы торможения (поперечно движущиеся сзади автомобили) для помощи при парковке

Соблюдайте приведенные ниже меры предосторожности в отношении задних радарных датчиков (→стр. 435). При несоблюдении этих мер датчик может работать неправильно и возможна авария.

**ПРЕДУПРЕЖДЕНИЕ**

- Запрещается модифицировать, разбирать или красить датчики.
- При замене заднего радарного датчика используйте только оригинальные детали.
- Не допускайте повреждения задних радарных датчиков и всегда содержите в чистоте радарные датчики и области бампера вокруг них.
- Если область вокруг заднего радарного датчика подверглась удару, система может работать неправильно из-за неисправности датчика. Для осмотра автомобиля обращайтесь к любому авторизованному ритейлеру Toyota или в авторизованную ремонтную мастерскую Toyota либо в надежную ремонтную мастерскую.
- Соблюдайте меры предосторожности при работе с задним радарным датчиком. (→стр. 435)

#### ■ Когда срабатывает функция торможения для помощи при парковке (поперечно движущиеся сзади автомобиля)

Эта функция срабатывает, если индикатор PKSB OFF не горит и не мигает (→стр. 116, 118) и выполнены все указанные ниже условия:

- Управление ограничением мощности двигателя
- Система торможения для помощи при парковке включена.
- Скорость автомобиля не превышает прилб. 15 км/ч.
- Автомобили, которые приближаются справа или слева позади Вашего автомобиля со скоростью более приблизительно 8 км/ч
- Рычаг управления трансмиссией находится в положении R.
- Система торможения для помощи при парковке обнаруживает, что для

предотвращения столкновения с приближающимся автомобилем требуется более сильное торможение, чем обычно.

- Управление торможением
  - Работает система управления ограничением мощности двигателя
  - Система торможения для помощи при парковке определила, что для предотвращения столкновения с приближающимся автомобилем требуется экстренное торможение.
- #### ■ Работа функции торможения для помощи при парковке (поперечно движущиеся сзади автомобиля) прекращается в следующих случаях

Работа функции прекращается при соблюдении любого из перечисленных ниже условий:

- Управление ограничением мощности двигателя
  - Система торможения для помощи при парковке выключена.
  - Столкновения можно избежать путем обычного торможения.
  - Другой автомобиль больше не приближается слева или справа позади вашего автомобиля.
  - Управление торможением
  - Система торможения для помощи при парковке выключена.
  - Прошло приблизительно 2 секунды после того как автомобиль был остановлен системой управления торможением.
  - Педаль тормоза нажата после того как автомобиль остановлен системой управления торможением.
  - Другой автомобиль больше не приближается слева или справа позади вашего автомобиля.
- #### ■ Область обнаружения функции торможения для помощи при парковке (поперечно движущиеся сзади автомобиля)

Область обнаружения функции торможения для помощи при парковке (поперечно движущиеся сзади автомобиля) отличается от области обнаружения функции RCTA (→стр. 440).

Поэтому даже если функция RCTA обнаружила автомобиль и выдала предупреждение, функция торможения для помощи при парковке (поперечно движущиеся сзади автомобили) может не начать работать.

**■ Условия, в которых функция торможения для помощи при парковке (поперечно движущиеся сзади автомобили) не обнаружит автомобиль**

Функция торможения для помощи при парковке (поперечно движущиеся сзади автомобили) не предназначена для обнаружения транспортных средств и/или объектов следующих типов:

- Автомобили, приближающиеся непосредственно сзади
- Автомобили, движущиеся задним ходом на парковочном месте, находящемся рядом с Вашим автомобилем
- Автомобили, которые не могут быть обнаружены датчиками из-за помех

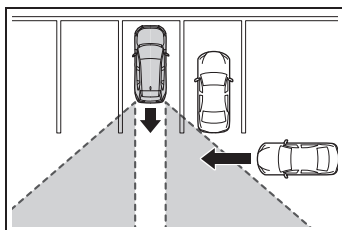

- Автомобили, которые внезапно ускоряются или замедляются рядом с вашим автомобилем
- Ограждения, стены, дорожные знаки, припаркованные автомобили и аналогичные неподвижные объекты\*
- Небольшие мотоциклы, велосипеды, пешеходы и т.п.\*
- Автомобили, удаляющиеся от Вашего автомобиля
- Автомобили, приближающиеся со стороны парковочных мест, находящихся рядом с Вашим автомобилем\*
- Объекты, расположенные очень близко

к радарному датчику\*

- Автомобили, которые приближаются справа или слева позади вашего автомобиля со скоростью менее прилб. 8 км/ч
- Автомобили, которые приближаются справа или слева позади вашего автомобиля со скоростью более прилб. 24 км/ч

\*: В зависимости от условий, возможно обнаружение транспортного средства и/или объекта.

**■ Ситуации, в которых система может сработать даже при отсутствии вероятности столкновения**

В некоторых ситуациях, таких как указанные ниже, функция торможения для помощи при парковке (поперечно движущиеся сзади автомобили) может сработать даже при отсутствии вероятности столкновения.

- Когда парковочное место выходит на улицу, а по улице движутся транспортные средства

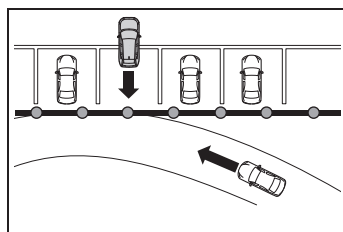

- Если обнаруженный автомобиль поворачивает, приближаясь к вашему автомобилю

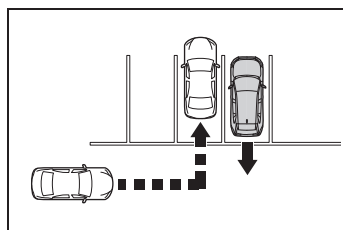

- При прохождении транспортным средством вдоль бока Вашего автомобиля

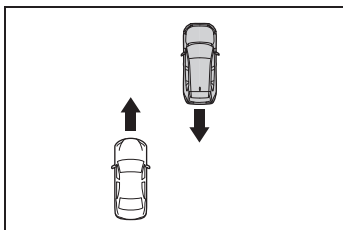

- Когда расстояние между Вашим автомобилем и металлическими предметами, такими как ограждение, стена, дорожный знак или припаркованный автомобиль, которые могут отражать электрические волны в заднюю часть автомобиля, мало

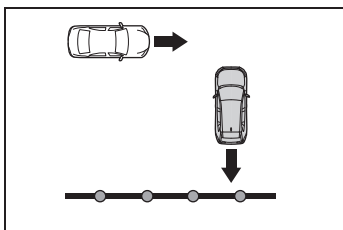

- Если рядом с вашим автомобилем имеется вращающийся объект, например вентилятор системы кондиционирования воздуха
- Если в направлении заднего бампера выплескивается или разбрызгивается вода, например из поливочного распылителя

**■ Ситуации, в которых возможна неправильная работа функции торможения для помощи при парковке (поперечно движущиеся сзади автомобили)**

В некоторых ситуациях, подобных указанному ниже, радарные датчики могут не обнаружить объект и данная функция может работать неправильно

- Неподвижные объекты
- Если датчик или зона вокруг датчика очень горячие или холодные
- Если задний бампер покрыт льдом, снегом, грязью и т. п.
- Если идет сильный дождь или на автомобиль попадает вода

- Если область обнаружения радарного датчика заслоняется соседним автомобилем
- Если автомобиль сильно наклонен
- Если установлено оборудование, которое может закрывать датчик, такое как буксировочная проушина, защита бампера (дополнительная декоративная полоса и т. п.), держатель велосипедов или отвал для снега
- Если в конструкцию подвески были внесены изменения или размер установленных шин отличается от указанного в спецификации
- Если передняя часть автомобиля поднята или опущена из-за перевозимого груза
- Если рядом с датчиком установлена наклейка или электронные компоненты, например задняя подсветка номерных знаков (особенно люминесцентная), противотуманные фонари, стойка крыла или беспроводная антенна
- Если изменилась ориентация радарного датчика
- При приближении нескольких транспортных средств с небольшим интервалом между ними
- Если автомобиль быстро приближается к задней части вашего автомобиля
- Ситуации, в которых радарный датчик может не обнаружить автомобиль
- Когда автомобиль приближается сзади с правой или левой стороны, а ваш автомобиль поворачивает при движении задним ходом
- При повороте во время движения задним ходом

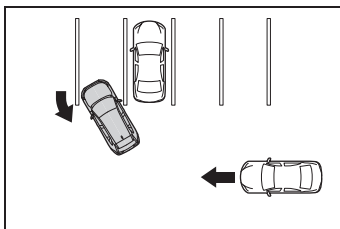

- При движении задним ходом из парковочного места с малым углом

крутизны

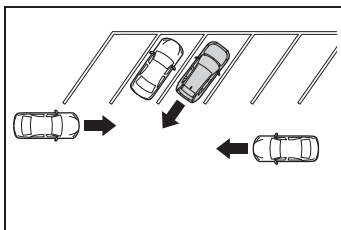

- При движении задним ходом на склоне с сильным изменением значения уклона

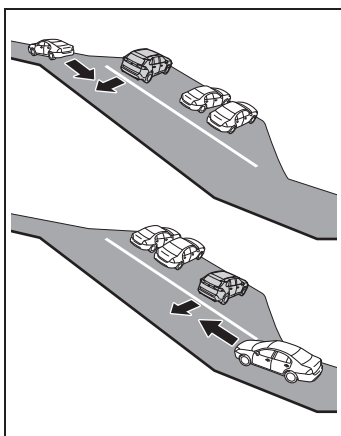

- Когда автомобиль поворачивает в зону обнаружения

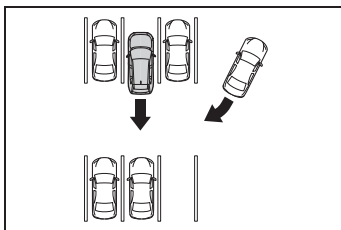

## Система Stop & Start\*

\*: При наличии

Система Stop & Start выключает и повторно включает двигатель в соответствии с работой педали тормоза (автомобили с автоматической трансмиссией или бесступенчатой трансмиссией Multidrive) или педали сцепления (автомобили с ручной трансмиссией) либо в соответствии с переключением рычага управления трансмиссией, когда автомобиль остановлен (например, перед светофором, перекрестком и т. п.), с целью снижения расхода топлива и снижения шума от работы двигателя на холостом ходу.

## Работа системы Stop & Start

- **Выключение двигателя**
  - ▶ Автомобили с автоматической трансмиссией или трансмиссией Multidrive

Когда при движении выбран режим работы трансмиссии D, нажмите педаль тормоза и остановите автомобиль. Двигатель остановится автоматически.

Когда двигатель остановлен, горит индикатор системы Stop & Start.

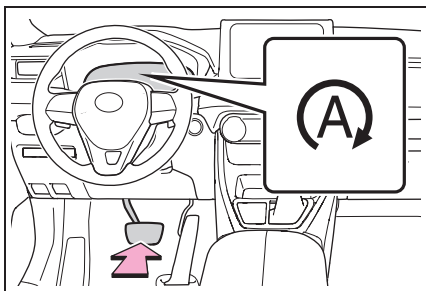

▶ Автомобили с ручной трансмиссией

- 1 Полностью нажмите педаль сцепления и остановите автомобиль с помощью педали тормоза.
- 2 Переместите рычаг управления трансмиссией в положение N и снимите ногу с педали сцепления. Двигатель остановится автоматически.

Когда двигатель остановлен системой Stop & Start, горит индикатор системы Stop & Start.

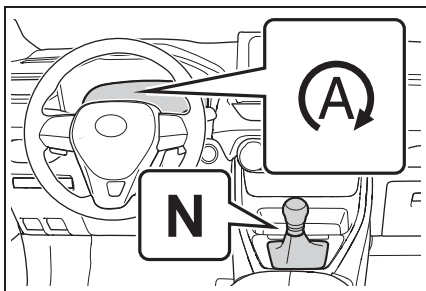

■ Повторное включение двигателя

- ▶ Автомобили с автоматической трансмиссией или трансмиссией Multidrive

Отпустите педаль тормоза. Двигатель запускается автоматически.

Когда двигатель запущен, индикатор системы Stop & Start выключается.

- ▶ Автомобили с ручной трансмиссией

Когда рычаг управления трансмиссией находится в положении N, нажмите педаль сцепления. Двигатель запускается автоматически.

Когда двигатель запущен, индикатор системы Stop & Start выключается.

■ **Запуск двигателя при работающей системе удержания тормоза (автомобили с автоматической трансмиссией или бесступенчатой трансмиссией Multidrive)**

- Если отпустить педаль тормоза, когда двигатель остановлен системой Stop & Start, двигатель остается остановленным.
- Если нажать педаль акселератора, когда двигатель остановлен системой Stop & Start, двигатель будет снова запущен.
- При повторном запуске двигателя, остановленного системой Stop & Start, система удержания тормоза продолжает удерживать автомобиль до тех пор, пока не перестанут выполняться условия работы системы удержания тормоза. (→стр. 334)
- **Когда работает динамический радарный круиз-контроль в полном диапазоне скоростей (автомобили с динамическим радарным круиз-контролем в полном диапазоне скоростей)**
- Когда автомобиль останавливается системой динамического радарного круиз-контроля в полном диапазоне скоростей, двигатель

автоматически останавливается, хотя педаль тормоза не нажата.

- Когда следующий впереди автомобиль начинает движение, двигатель автоматически запускается.
- Если двигатель запущен автоматически системой Stop & Start во время контролируемой остановки системой динамического радарного круиз-контроля в полном диапазоне скоростей, контролируемая остановка продолжается.

### Отключение системы Stop & Start

Нажмите выключатель системы Stop & Start, чтобы отключить ее.

Загорается индикатор отключения системы Stop & Start.

При повторном нажатии переключателя система Stop & Start включается и индикатор отключения системы Stop & Start выключается.

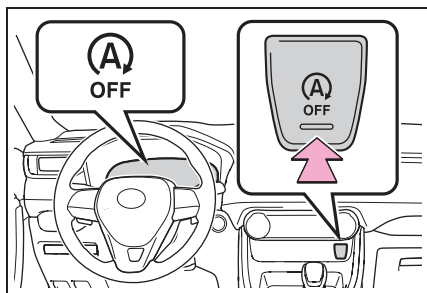

### Автоматическое включение системы Stop & Start

Если система Stop & Start отключена выключателем системы Stop & Start, она будет автоматически включена после установки переключателя двигателя в положение выключения, а затем в положение запуска двигателя.

### Вспомогательная система управления при трогании на склоне (автомобили с автоматической трансмиссией или трансмиссией Multidrive)

Если двигатель остановлен системой Stop & Start, а автомобиль находится на склоне, при отпускании педали тормоза тормозное усилие временно сохраняется для предотвращения скатывания автомобиля назад, пока двигатель не будет снова запущен и не создаст силу тяги. Когда генерируется сила тяги, торможение автоматически прекращается.

- Эта функция работает как на ровной поверхности, так и на крутых склонах.
- Может быть слышен шум работы тормозной системы, но это не является неисправностью.
- Может измениться отклик педали тормоза и возникнуть вибрация, но это не является признаком неисправности.

### Замечания по использованию

- Если нажать переключатель двигателя, когда двигатель выключен системой Stop & Start, двигатель не может быть перезапущен функцией автоматического запуска двигателя. В этом случае перезапустите двигатель, используя обычную процедуру запуска двигателя. (→стр. 308, 310)
- Когда двигатель перезапускается системой Stop & Start, электрические розетки могут временно перестать работать, но это не является признаком неисправности.
- Установка и снятие электрических компонентов и беспроводных устройств могут оказывать воздействие на систему Stop & Start. Обратитесь к любому авторизованному ритейлеру

Toyota или в авторизованную ремонтную мастерскую Toyota либо в надежную ремонтную мастерскую.

- При остановке автомобиля на продолжительный период времени выключите переключатель двигателя, чтобы полностью остановить двигатель.
- При перезапуске двигателя системой Stop & Start рулевое колесо может временно стать тяжелее в управлении.

#### ■ Условия работы

- Система Stop & Start работает, когда выполняются все приведенные ниже условия:
- Автомобиль некоторое время находился в движении.
- Сильно нажимается педаль тормоза.

(Кроме случая, когда автомобиль остановлен системой динамического радарного круиз-контроля в полном диапазоне скоростей в режиме контроля расстояния между автомобилями)

- Педаль сцепления не выжата (автомобили с ручной трансмиссией).
- Выбрано положение трансмиссии D (автомобили с автоматической коробкой передач или бесступенчатой трансмиссией Multidrive).
- Рычаг управления трансмиссией находится в положении N (автомобили с ручной трансмиссией).
- Ремень безопасности водителя пристегнут.
- Дверь водителя закрыта.
- Выбран обычный или экологичный режим движения.
- Выбран режим движения, отличный от режима движения по снегу (полноприводные модели).
- Для системы Multi-terrain Select (полноприводные модели) не выбран режим Mud & Sand (Грязь и песок) или Rock & Dirt (Камни и грязь).
- Выключена система устранения запотевания ветрового стекла. (Автомобили без системы кондиционирования воздуха с ручным управлением)
- Педаль акселератора не нажата (автомобили с автоматической

трансмиссией или трансмиссией Multidrive).

- Двигатель прогревается надлежащим образом.
- Температура воздуха равна  $-5^{\circ}\text{C}$  или ниже.
- Капот закрыт. (→стр. 471)
- В следующих ситуациях двигатель может не выключаться системой Stop & Start. Это не является неисправностью системы Stop & Start.
- Когда используется система кондиционирования воздуха.
- Когда выполняется периодическая подзарядка аккумуляторной батареи.
- Когда аккумуляторная батарея недостаточно заряжена, например когда автомобиль припаркован в течение длительного времени и батарея разрядилась, либо при большой нагрузке, слишком низкой температуре электролита батареи или ее повреждении.
- Когда вакуумное разряжение в системе усилителя тормозов недостаточно.
- Когда с момента последнего перезапуска двигателя прошло слишком мало времени.
- Когда автомобиль часто останавливается, например в пробке.
- Когда температура охлаждающей жидкости двигателя или жидкости в трансмиссии очень низкая или очень высокая.
- Когда автомобиль остановлен на крутом уклоне (автомобили с автоматической трансмиссией или трансмиссией Multidrive).
- При использовании рулевого колеса.
- При движении на большой высоте над уровнем моря.
- Когда температура электролита аккумуляторной батареи крайне низкая или высокая.
- Через некоторое время, после того как аккумуляторная батарея отсоединена и подсоединена вновь.
- Когда двигатель остановлен системой Stop & Start, двигатель автоматически снова запускается при выполнении любого из приведенных ниже условий:

(Чтобы двигатель снова мог выключаться



системой Stop & Start, следует проехать на автомобиле.)

- Включена система кондиционирования воздуха. (Автомобили без системы кондиционирования воздуха с ручным управлением)
- Включена система устранения запотевания ветрового стекла. (Автомобили без системы кондиционирования воздуха с ручным управлением)
- Рычаг управления трансмиссией выведен из положения D (автомобили с автоматической трансмиссией или Multidrive).
- Ремень безопасности водителя не пристегнут.
- Открыта дверь водителя.
- Режим движения переключен из обычного режима или режима экологичного движения в другой режим.
- Режим движения изменен на режим движения по снегу (полноприводные модели).
- Для системы Multi-terrain Select (полноприводные модели) выбран режим Mud & Sand (Грязь и песок) или Rock & Dirt (Камни и грязь).
- Нажат выключатель системы Stop & Start.
- Работает рулевое колесо.
- Нажата педаль акселератора (автомобили с автоматической трансмиссией или трансмиссией Multidrive).
- Автомобиль катится на уклоне.
- Когда двигатель остановлен системой Stop & Start, двигатель может снова автоматически запуститься в одной из следующих ситуаций: (Чтобы двигатель снова мог выключаться системой Stop & Start, следует проехать на автомобиле.)
- При многократном или очень сильном нажатии на педаль тормоза.
- Когда используется система кондиционирования воздуха.
- При использовании переключателя системы кондиционирования воздуха (переключатель устранения запотевания ветрового стекла и т. п.).
- При низком уровне заряда аккумуляторной батареи.

#### ■ Когда открыт капот.

- Если капот открывается, когда двигатель выключен системой Stop & Start, двигатель глохнет и не может быть перезапущен функцией автоматического запуска двигателя. В этом случае перезапустите двигатель, используя обычную процедуру запуска двигателя. (→стр. 308, 310)
- Если капот закрыт после того, как двигатель включен с открытым капотом, система Stop & Start не будет работать. Закройте капот, поверните переключатель двигателя в положение выключения, подождите не менее 30 секунд, а затем запустите двигатель.

#### ■ Работа системы кондиционирования воздуха, когда двигатель выключен системой Stop & Start

Автомобили с автоматической системой кондиционирования воздуха: Когда система кондиционирования воздуха работает в автоматическом режиме и двигатель остановлен системой Stop & Start, вентилятор может работать на низкой скорости во избежание повышения или понижения температуры в салоне или может быть остановлен.

Для задания приоритета работы системы кондиционирования воздуха при стоящем автомобиле отключите систему Stop & Start при помощи выключателя Stop & Start.

- Если ветровое стекло запотело. Включите обогреватель ветрового стекла. (→стр. 559, 566)

Если ветровое стекло часто запотевает, нажмите выключатель системы Stop & Start для ее отключения.

- Если из системы кондиционирования воздуха чувствуется запах
- Автомобили с системой кондиционирования воздуха с ручным управлением:

Если для времени работы системы Stop & Start задано значение "Расширенный", измените настройку на "Стандартный".

Если запах чувствуется даже при

установке для времени работы системы Stop & Start значения “Стандартный”, нажмите выключатель системы Stop & Start для ее отключения.

- Автомобили с автоматической системой кондиционирования воздуха:

Нажмите выключатель системы Stop & Start, чтобы отключить ее.

#### ■ Изменение времени остановки при работе системы Stop & Start при включенной системе кондиционирования воздуха

Длительность работы системы Stop & Start при включенной системе кондиционирования воздуха можно

изменить на экране 

многофункционального дисплея (→стр. 136). (Длительность работы системы Stop & Start при выключенной системе кондиционирования воздуха изменить невозможно).

#### ■ Отображение состояния системы Stop & Start

После запуска:

Показывает суммарное время, в течение которого двигатель был остановлен системой Stop & Start, на протяжении всего периода с момента запуска двигателя до момента его выключения. Этот пункт сбрасывается при каждой остановке двигателя.

#### ■ Сообщения многофункционального дисплея

В следующих ситуациях на многофункциональном дисплее

отображается значок  и сообщение.

- Когда двигатель не может быть остановлен системой Stop & Start

 “Нажмите сильнее педаль тормоза

для активации” \*

- Педаль тормоза нажата недостаточно.
- Если сильнее нажать педаль тормоза,

система заработает.

- \*: Автомобили с автоматической трансмиссией или трансмиссией Multidrive

 “Батарея неуказ.тип”

- Возможно, установлена аккумуляторная батарея, не предназначенная для работы с системой Stop & Start.

→Для осмотра автомобиля обращайтесь к любому авторизованному ритейлеру Toyota, в авторизованную ремонтную мастерскую Toyota или в любую другую надежную ремонтную мастерскую.

 “Заряжается батарея”

- Заряд аккумуляторной батареи может быть низким.

→Остановка двигателя временно запрещена из-за приоритета зарядки аккумуляторной батареи. После того как двигатель проработает в течение определенного времени, система будет включена.

- Возможно, выполняется подзарядка (Примеры. Через некоторое время, после того как аккумуляторная батарея отсоединена и подсоединена вновь. В течение некоторого времени после замены батареи и т. п.)

→После того как аккумуляторная батарея заряжалась в течение времени до часа, систему можно использовать.

- Если отображается непрерывно в течение длительного времени (более часа)

→Возможно, что аккумуляторная батарея выработала свой ресурс. Обратитесь за информацией к любому авторизованному ритейлеру Toyota или в авторизованную ремонтную мастерскую Toyota либо в надежную ремонтную мастерскую.



## “Система Stop &amp; Start недоступна”

- Система Stop & Start временно отключена.
- Дайте двигателю некоторое время поработать.
- Возможно, двигатель был запущен при открытом капоте.
- Закройте капот, поверните переключатель двигателя в положение отключения, подождите не менее 30 секунд, затем перезапустите двигатель.



## “В процессе подготовки”

- Вождение автомобиля осуществляется на большой высоте над уровнем моря.
  - Недостаточно вакуума в системе усилителя тормозов. \*
- Когда разряжение в системе усилителя тормозов достигает определенного уровня, система включается.

\*: Автомобили с автоматической трансмиссией или трансмиссией Multidrive



## “Приоритет у кондиц.”

- Система кондиционирования воздуха используется, когда температура наружного воздуха очень высокая или очень низкая.
- Если разница между заданной температурой и температурой в салоне небольшая, система будет включена.
- Включена система устранения запотевания ветрового стекла.
  - Когда двигатель автоматически перезапускается после его остановки системой Stop & Start



## “В процессе подготовки”\*

- Многократное или очень сильное нажатие на педаль тормоза.

→ Система будет включена, после того как двигатель будет запущен, а вакуум в системе усилителя тормозов достигнет определенного уровня.

\*: Автомобили с автоматической трансмиссией или трансмиссией Multidrive



## “Приоритет у кондиц.”

- Система кондиционирования воздуха включена или используется.
- Включена система устранения запотевания ветрового стекла.



## “Заряжается батарея”

- Заряд аккумуляторной батареи может быть низким.

→ Двигатель перезапускается и приоритет отдается зарядке аккумуляторной батареи. После того как двигатель проработает в течение определенного времени, система будет включена.

● Когда двигатель не может быть перезапущен системой Stop & Start “Stop & Start активна. Перейдите в положение N и выжмите сцепление.”\*

- Когда двигатель остановлен системой Stop & Start, рычаг управления трансмиссией был перемещен в положение, отличное от N, без нажатия педали сцепления.

→ Для перезапуска двигателя установите рычаг управления трансмиссией в положение N и выжмите педаль сцепления.

\*: Автомобили с ручной трансмиссией

■ Если подается звуковой сигнал (автомобили с автоматической трансмиссией или бесступенчатой трансмиссией Multidrive)

Если открыть дверь со стороны водителя, когда двигатель остановлен системой Stop & Start, а рычаг управления трансмиссией

находится в положении D, подается звуковой сигнал и мигает индикатор системы Stop & Start. Чтобы прекратить подачу звукового сигнала, закройте водительскую дверь.

#### ■ Функция защиты системы Stop & Start

- Если громкость аудиосистемы слишком высокая, звук аудиосистемы может быть внезапно выключен для экономии заряда аккумуляторной батареи. Во избежание отключения аудиосистемы устанавливайте умеренный уровень громкости. Если аудиосистема отключилась, переведите переключатель двигателя в положение выключения, подождите не менее 3 секунд и переведите его в положение ACC или ON для повторного включения аудиосистемы.
- Аудиосистема может не активироваться, если клеммы аккумуляторной батареи были отсоединены, а затем снова подсоединены. В этом случае переведите переключатель двигателя в положение выключения и затем повторите следующую операцию дважды для нормальной активации аудиосистемы.
- Переведите переключатель двигателя в положение ON и затем в положение выключения.

#### ■ Замена элемента питания

→стр. 727

#### ■ Если непрерывно мигает индикатор отключения системы Stop & Start

Система может быть неисправна. Для осмотра автомобиля обращайтесь к любому авторизованному ритейлеру Toyota или в авторизованную ремонтную мастерскую Toyota либо в надежную ремонтную мастерскую.

#### ■ Если на многофункциональном дисплее отображается сообщение “Неисправность системы Stop & Start. Обратитесь к дилеру.”

Система может быть неисправна. Для осмотра автомобиля обращайтесь к любому авторизованному ритейлеру

Toyota или в авторизованную ремонтную мастерскую Toyota либо в надежную ремонтную мастерскую.



#### ПРЕДУПРЕЖДЕНИЕ

##### ■ Во время работы системы Stop & Start

Когда автомобиль находится в плохо проветриваемой зоне, обязательно отключайте систему Stop & Start.

Если система не отключена, двигатель может неожиданно вновь запуститься, что может привести к накоплению в салоне выхлопных газов и серьезной угрозе здоровью или смертельному исходу.

- Не оставляйте автомобиль с двигателем, выключенным системой Stop & Start (с горящим индикатором Stop & Start). Работа функции автоматического запуска двигателя может привести к аварийной ситуации.
- Когда двигатель остановлен системой Stop & Start (когда индикатор Stop & Start горит), нажмите педаль тормоза и при необходимости включите стояночный тормоз.



#### ВНИМАНИЕ

##### ■ Обеспечение правильной работы системы

В перечисленных ниже ситуациях возможны неполадки в работе системы Stop & Start. Для проверки автомобиля обращайтесь к любому авторизованному ритейлеру Toyota или в авторизованную ремонтную мастерскую Toyota либо в надежную ремонтную мастерскую.

- Индикатор напоминания о ремне безопасности водителя и переднего пассажира мигает, несмотря на то что ремень безопасности водителя пристегнут.

**ВНИМАНИЕ**

- Индикатор напоминания о ремне безопасности водителя и переднего пассажира не горит, несмотря на то что ремень безопасности водителя не пристегнут.
- Даже при закрытой двери водителя загорается индикатор открытой двери или загорается освещение салона, если переключатель освещения салона связан с положением дверей.
- Даже при открытой двери водителя не загорается индикатор открытой двери или освещение салона, если переключатель освещения салона связан с положением дверей.

■ **Если двигатель глохнет (автомобили с ручной трансмиссией)**

Если быстро выжать педаль сцепления при включенной системе Stop & Start, двигатель может вновь запуститься.

## Переключатель режимов движения

Режимы движения можно выбирать в соответствии с условиями движения и эксплуатации.

## Выбор режима движения

- **Автомобили с передним приводом/Полноприводные автомобили с динамическим управлением крутящим моментом**

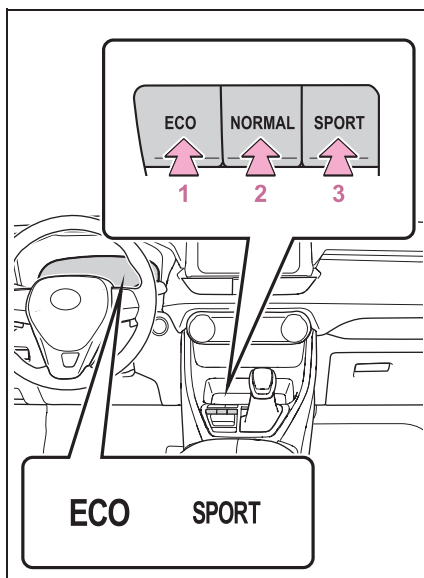

**1** Режим экологичного движения

Предназначен для снижения расхода топлива во время движения за счет более плавной подачи крутящего момента в ответ на нажатие педали акселератора по сравнению с обычным режимом, а также за счет ограничения работы системы кондиционирования воздуха (отопление/охлаждение).

Если нажать этот переключатель не в режиме экологичного движения, система переключается в режим экологичного движения и на многофункциональном дисплее отображается индикатор экологичного режима Eco.

## 2 Обычный режим

Подходит для нормального движения.

Если нажать этот переключатель в режиме экологичного движения или в спортивном режиме, восстанавливается обычный режим движения.

## 3 Спортивный режим

Чувство руля и работа двигателя контролируются для создания динамики, соответствующей спортивному стилю вождения. Подходит, если требуется точное управление, например при движении по горным дорогам.

Если нажать этот переключатель не в спортивном режиме, система переключается в спортивный режим и на многофункциональном дисплее отображается индикатор спортивного режима.

## ■ Полноприводные автомобили с динамическим распределением крутящего момента

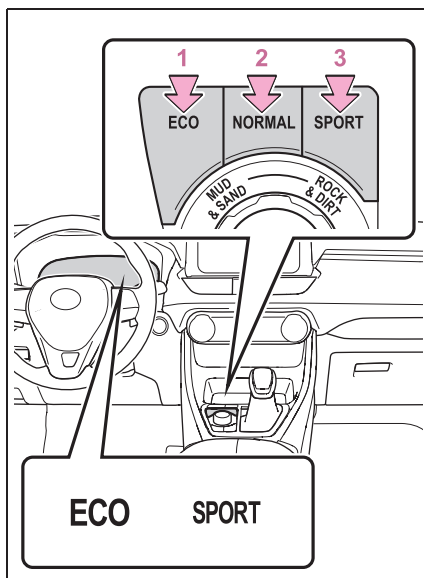

### 1 Режим экологичного движения

Предназначен для снижения расхода топлива во время движения за счет более плавной подачи крутящего момента в ответ на нажатие педали акселератора по сравнению с обычным режимом, а также за счет ограничения работы системы кондиционирования воздуха (отопление/охлаждение).

Если нажать этот переключатель не в режиме экологичного движения, система переключается в режим экологичного движения и на многофункциональном дисплее отображается индикатор экологичного режима Eco.

### 2 Обычный режим

Подходит для нормального движения.

Если нажать этот переключатель в режиме экологичного движения или в спортивном режиме, восстанавливается обычный режим движения.

### 3 Спортивный режим

Чувство руля и работа двигателя контролируются для создания динамики, соответствующей спортивному стилю вождения. Подходит, если требуется точное управление, например при движении по горным дорогам.

Если нажать этот переключатель не в спортивном режиме, система переключается в спортивный режим и на многофункциональном дисплее отображается индикатор спортивного режима.

#### ■ При переключении в режим движения, отличный от обычного

- Цвет фона многофункционального дисплея изменяется в соответствии с выбранным режимом движения.
- Если задано отображение аналогового спидометра, также изменяется цвет отображения спидометра. (Только для автомобилей с 7-дюймовым многофункциональным дисплеем)
- Включается управление полным приводом, соответствующее выбранному режиму. (Только для полноприводных автомобилей с динамическим распределением крутящего момента)
- Автомобили с ручной трансмиссией: iMT работает при выбранном спортивном режиме.

#### ■ Работа системы кондиционирования воздуха в режиме экологичного движения

В режиме экологичного движения для снижения расхода топлива контролируется обогрев и охлаждение, а также скорость вращения вентилятора. Для повышения производительности системы кондиционирования воздуха выполните следующие операции.

- Отрегулируйте скорость вращения вентилятора (→стр. 558, 565)
- Отмените режим экологичного

движения

#### ■ Отмена режима движения

- Спортивный режим автоматически отменяется и восстанавливается обычный режим при переводе переключателя двигателя в режим выключения (OFF).
- Обычный режим и режим экологичного движения не отменяются до тех пор, пока не будет выбран другой режим движения. (Даже если переключатель двигателя выключен, автоматическая отмена обычного режима или режима экологичного движения не производится)

## Система Multi-terrain Select (автомобили с полным приводом)

При движении по дорогам с грязной, песчаной или неровной поверхностью система Multi-terrain Select выбирает подходящий режим движения, включая полный привод и управляя тормозным усилием и тягой в соответствии с дорожными условиями.



### ПРЕДУПРЕЖДЕНИЕ

#### ■ Перед использованием системы Multi-terrain Select

Соблюдайте следующие меры предосторожности. При несоблюдении этих мер предосторожности можно попасть в неожиданную аварию.

- Перед началом движения убедитесь, что горят индикаторы Mud & Sand (Грязь и песок) и Rock & Dirt (Камни и грязь). Система Multi-terrain Select не работает, если эти индикаторы не горят.
- Не полагайтесь исключительно на систему Multi-terrain Select. Эта система не предназначена для расширения предельных возможностей автомобиля. Если система непрерывно используется в течение длительного времени, нагрузка на соответствующие детали увеличивается и нормальная работы системы будет невозможна, в результате чего возможна авария. Перед началом движения тщательно проверяйте дорожные условия и маршрут, и двигайтесь осторожно.

- Дорожные условия, указанные в разделе “Рекомендации по выбору каждого из режимов”, приведены только для справки. Может получиться так, что система не будет работать оптимальным образом с точки зрения дорожных условий, таких как уклон, скользкая поверхность, неровность и т. д. Тщательно изучите дорожные условия перед началом движения.

## Рекомендации по выбору каждого из режимов

Управление, подходящее для указанных ниже дорожных условий, можно осуществить, переключаясь в один из двух режимов. Выберите режим, оптимальный для дорожных условий.

### ■ Режим Mud & Sand (Грязь и песок)

Предназначен для движения по дорогам с повышенным сопротивлением качению, таким как песчаные дороги, дороги, покрытые грязью, и т. п.

### ■ Режим Rock & Dirt (Камни и грязь)

Предназначен для движения по неровным дорогам, таким как лесные дороги без твердого покрытия.



## Переключение режима

### ■ Полноприводные автомобили с динамическим управлением крутящим моментом

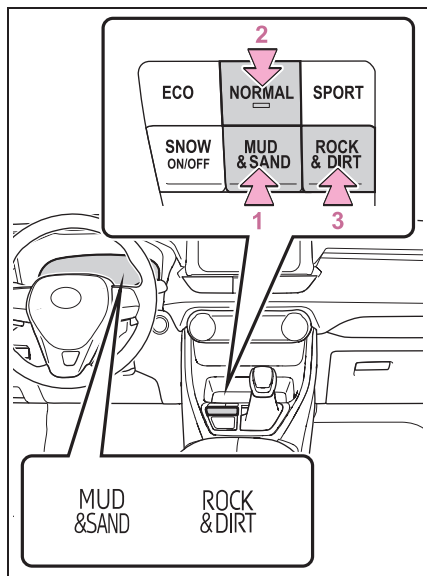

#### 1 Режим Mud & Sand (Грязь и песок)

Если этот переключатель нажат, когда система не находится в режиме Mud & Sand (Грязь и песок), система переключается в режим Mud & Sand и на многофункциональном дисплее или комбинации приборов загораются индикатор режима Mud & Sand, индикатор VSC OFF (→стр. 118) и контрольная лампа PCS (→стр. 116).

#### 2 Обычный режим

Режим, в котором управление полным приводом, тормозными усилиями и тягой рассчитано на движение по обычным дорогам. Используйте обычный режим, когда не двигаетесь по бездорожью.

Если нажать этот переключатель в режиме Mud & Sand (Грязь и песок) или Rock & Dirt (Камни и грязь),

восстанавливается обычный режим движения.

#### 3 Режим Rock & Dirt (Камни и грязь)

Если нажать этот переключатель, когда режим Rock & Dirt (Камни и грязь) не включен, система переключается в режим Rock & Dirt (Камни и грязь) и на многофункциональном дисплее загорается индикатор Rock & Dirt (Камни и грязь).

### ■ Полноприводные автомобили с динамическим распределением крутящего момента

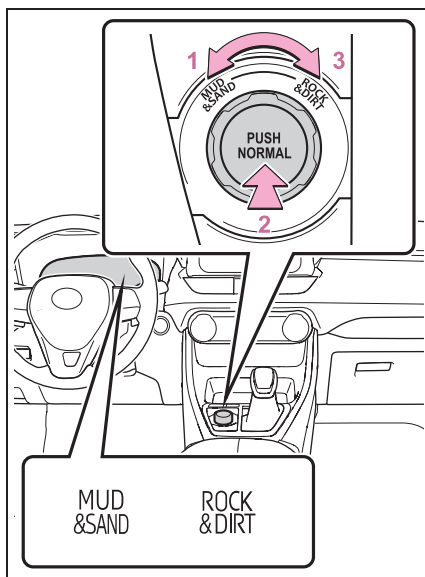

#### 1 Режим Mud & Sand (Грязь и песок)

Если этот переключатель повернут влево, когда система не находится в режиме Mud & Sand (Грязь и песок), система переключается в режим Mud & Sand и на многофункциональном дисплее или комбинации приборов загораются индикатор режима Mud & Sand, индикатор VSC OFF (→стр. 118) и контрольная лампа PCS (→стр. 116).

#### 2 Обычный режим

Режим, в котором управление полным приводом, тормозными усилиями и тягой рассчитано на движение по обычным дорогам. Используйте обычный режим, когда не двигаетесь по бездорожью.

Если нажать этот переключатель в режиме Mud & Sand (Грязь и песок) или Rock & Dirt (Камни и грязь), восстанавливается обычный режим движения.

### 3 Режим Rock & Dirt (Камни и грязь)

Если повернуть этот переключатель вправо, когда режим Rock & Dirt (Камни и грязь) не включен, система переключается в режим Rock & Dirt (Камни и грязь) и на многофункциональном дисплее загорается индикатор Rock & Dirt (Камни и грязь).

#### ■ Система Multi-terrain Select

● Система Multi-terrain Select предназначена для движения по плохим дорогам. На обычных дорогах следует использовать обычный режим движения.

● В режимах Mud & Sand (Грязь и песок) и Rock & Dirt (Камни и грязь) обеспечивается максимальная тяга и улучшенная управляемость автомобиля на плохих дорогах. В результате расход топлива может быть выше, чем при движении в обычном режиме.

#### ■ Если выбран режим Mud & Sand (Грязь и песок) или Rock & Dirt (Камни и грязь)

- Фон многофункционального дисплея изменяется в соответствии с выбранным режимом системы Multi-terrain Select.
- Индикация состояния работы полного привода автоматически включает многофункциональный дисплей.
- Цвет переключателя изменяется в соответствии с режимом системы Multi-

terrain Select. (Только для полноприводных автомобилей с динамическим распределением крутящего момента)

● Автомобили с ручной трансмиссией: работает функция iMT.

#### ■ Управление полным приводом для режимов Mud & Sand (Грязь и песок) и Rock & Dirt (Камни и грязь)

Когда скорость автомобиля превышает указанные ниже значения, управление полным приводом осуществляется так же, как и в обычном режиме движения, даже если выбран режим Mud & Sand (Грязь и песок) или Rock & Dirt (Камни и грязь).

● Режим Mud & Sand (Грязь и песок): Автомобиль движется со скоростью прил. 40 км/ч или быстрее

● Режим Rock & Dirt (Камни и грязь): Автомобиль движется со скоростью прил. 25 км/ч или быстрее

Когда скорость автомобиля снижается ниже указанных выше значений, система автоматически переключается на управление полным приводом, соответствующее каждому из режимов.

#### ■ Когда система управления торможением Multi-terrain Select временно перестает работать

В случае непрерывного длительного использования режима Mud & Sand (Грязь и песок) или Rock & Dirt (Камни и грязь) тормоза могут перегреться, и система управления торможением Multi-terrain Select может временно перестать работать.

● При этом периодически подается звуковой сигнал и на многофункциональном дисплее отображается индикатор "Система TRC выключена."

● Если управление торможением системы Multi-terrain Select перестало работать, как можно быстрее остановите автомобиль в безопасном месте\* и подождите, пока система не охладится. После выключения сообщения на

многофункциональном дисплее нормальное управление торможением восстанавливается. Обратите внимание, что обычное движение возможно, даже если управление торможением системы Multi-terrain Select не работает.

\*: После остановки автомобиля не выключайте двигатель, пока не исчезнет отображаемое сообщение.

#### ■ Когда отменяется режим Mud & Sand (Грязь и песок) или Rock & Dirt (Камни и грязь)

В следующих ситуациях режим Mud & Sand (Грязь и песок) или Rock & Dirt (Камни и грязь) автоматически отменяется, даже если он выбран.

- При изменении режима движения (→стр. 475)
- После перевода переключателя двигателя в режим выключения

#### ■ Движение в режиме Mud & Sand (Грязь и песок) или Rock & Dirt (Камни и грязь)

Могут возникать ситуации следующих типов, но они не являются неисправностями.

- Через кузов автомобиля и рулевое колесо могут проходить вибрации.
- Из моторного отсека может быть слышен шум работы.

#### ■ Когда требуется проверка у авторизованного дилера Toyota, в авторизованной ремонтной мастерской Toyota или в любой надежной ремонтной мастерской

Следующие ситуации могут указывать на неполадки системы. Немедленно обратитесь для осмотра автомобиля к любому авторизованному ритейлеру Toyota или в авторизованную ремонтную мастерскую Toyota либо в надежную ремонтную мастерскую.

- Если при выбранном режиме Mud & Sand (Грязь и песок) или Rock & Dirt (Камни и грязь) горит индикатор пробуксовки

- Если не горит индикатор для каждого из режимов, хотя выбран режим Mud & Sand (Грязь и песок) или Rock & Dirt (Камни и грязь)

### Переключатель режима снега (автомобили с полным приводом)

Режим “Snow” можно выбирать в соответствии с дорожными условиями, например при движении по дорогам со скользким покрытием, таким как снег.

### Срабатывание системы

- Полноприводные автомобили с динамическим управлением крутящим моментом

Нажмите переключатель режима Snow (Снег).

Если нажать этот переключатель, система переключается в режим Snow (Снег) и на многофункциональном дисплее отображается индикатор режима Snow (Снег).

При повторном нажатии этого переключателя индикатор режима Snow (Снег) выключается.

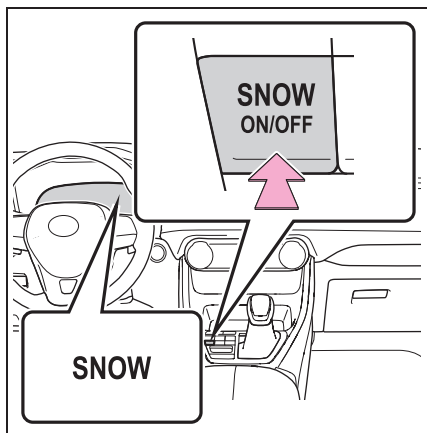

- Полноприводные автомобили с динамическим распределением крутящего момента

Нажмите переключатель режима Snow (Снег).

Если нажать этот переключатель, система переключается в режим Snow (Снег) и на многофункциональном дисплее отображается индикатор режима Snow (Снег).

При повторном нажатии этого переключателя индикатор режима Snow (Снег) выключается.

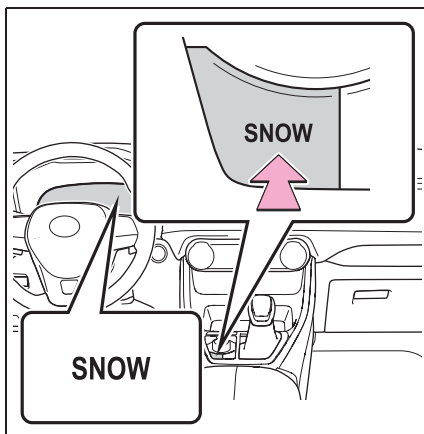

- При переключении в режим движения Snow (Снег)

Фон экрана многофункционального дисплея изменяется.

- Отмена режима Snow (Снег)

Режим Snow (Снег) автоматически отключается при переводе переключателя двигателя в положение выключения (OFF) или при выборе режима Mud & Sand (Грязь и песок) или Rock & Dirt (Камни и грязь) для системы Multi-terrain Select..

## Система помощи при спуске с холма\*

\*: При наличии

**Система помощи при спуске с холма помогает предотвратить излишний разгон на крутых спусках.**

**Система работает при скорости автомобиля ниже 25 км/ч, когда педали акселератора и тормоза не нажаты.**



### ПРЕДУПРЕЖДЕНИЕ

#### ■ При использовании системы помощи при спуске с холма

Не следует полностью полагаться на систему помощи при спуске с холма. Эта функция не расширяет предельные возможности автомобиля. Обязательно тщательно изучите дорожные условия и не рискуйте.

## Срабатывание системы

Нажмите переключатель “DAC”.

Загорается индикатор системы помощи при спуске с холма и система работает.

Когда эта система работает, мигает индикатор пробуксовки и горят стоп-сигналы и дополнительный стоп-сигнал. Во время работы может также подаваться звуковой сигнал. Это не является признаком неисправности.

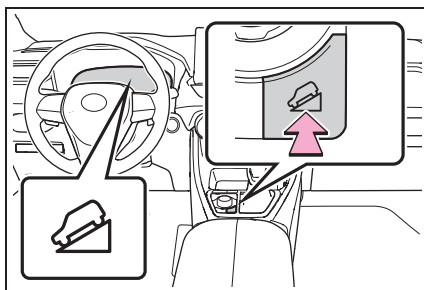

## Отключение системы

Нажмите переключатель “DAC” во время работы системы.

Индикатор системы помощи при спуске с холма мигает, когда система постепенно перестает работать, и гаснет, когда система полностью отключена.

Для повторного запуска системы нажмите переключатель “DAC”, пока мигает индикатор системы помощи при спуске с холма.

## ■ Советы по эксплуатации

Система будет работать, когда рычаг управления трансмиссией находится в положении D или положении 1-го диапазона режима S (автомобили с автоматической трансмиссией) или режима M (автомобили с трансмиссией Multidrive) либо в режиме R.

### ■ Если мигает индикатор системы помощи при спуске с холма

- В следующих ситуациях индикатор мигает и система не работает:
  - Рычаг управления трансмиссией находится в положении D или 1-го диапазона режима S (автомобили с автоматической трансмиссией) или режима M (автомобили с трансмиссией Multidrive) либо в режиме R.
  - Нажата педаль акселератора или тормоза.
  - Скорость автомобиля превышает прилб. 25 км/ч.

- Тормозная система перегрета.
- В следующей ситуации индикатор мигает, чтобы предупредить водителя, но система работает:
- Переключатель “DAC” отключен во время работы системы.

Система постепенно перестает работать. При полностью отключенной системе индикатор начинает мигать, затем выключается.

#### ■ При длительном использовании системы помощи при спуске с холма

Это может привести к перегреву привода тормозов. В таком случае система помощи при спуске с холма перестает работать, подается звуковой сигнал, индикатор системы помощи при спуске с холма начинает мигать. Не используйте систему до тех пор, пока индикатор системы помощи при спуске с холма не будет гореть постоянно. (В это время автомобиль может продолжать обычное движение.)

#### ■ Звуки и вибрация, вызванные системой помощи при спуске с холма

- При запуске двигателя или сразу после начала движения автомобиля возможен шум в моторном отсеке. Этот звук не указывает на сбой в работе системы помощи при спуске с холма.
- Когда работает система помощи при спуске с холма, возможно возникновение любой из следующих ситуаций. Ни одна из них не указывает на возникновение неисправности.
- Через кузов автомобиля и рулевое управление могут проходить вибрации.
- После остановки автомобиля может быть слышен звук двигателя.

#### ■ Неисправность системы

В следующих случаях для осмотра автомобиля обращайтесь к любому авторизованному ритейлеру Toyota или в авторизованную ремонтную мастерскую Toyota либо в надежную ремонтную мастерскую.

- Индикатор системы помощи при спуске с холма не загорается, когда переключатель двигателя установлен в

режим ON.

- Индикатор системы помощи при спуске с холма не загорается, когда нажат переключатель “DAC”.
- Загорается индикатор пробуксовки.



#### ПРЕДУПРЕЖДЕНИЕ

■ Система может не работать на следующих поверхностях, что может привести к аварии и, как следствие, серьезной травме или смерти

- Скользкие поверхности, например влажные или грязные дороги
- Поверхность, покрытая льдом
- Дороги без покрытия

## Система фильтра очистки выхлопных газов\*

\*: При наличии

**Система фильтра очистки выхлопных газов** предназначена для отбора микрочастиц из выхлопных газов с помощью фильтра очистки выхлопных газов, устанавливаемого в выхлопные трубы.



### ВНИМАНИЕ

- Во избежание отказа системы фильтра очистки выхлопных газов
- Не используйте топливо не рекомендованного типа.
- Не производите модификацию выхлопных труб

## Системы помощи при вождении

Для обеспечения безопасности движения автоматически включаются в работу следующие системы, реагирующие на различные дорожные ситуации. Однако помните, что эти системы являются вспомогательными, и нельзя полностью полагаться на них при эксплуатации автомобиля.

### Краткое описание систем помощи при вождении

#### ■ ABS (Anti-lock Brake System, антиблокировочная тормозная система)

Помогает предотвратить блокировку колес при внезапном торможении или торможении на скользкой дороге

#### ■ Усилитель экстренного торможения

Создает повышенное тормозное усилие после нажатия на педаль тормоза, когда система определяет ситуацию экстренного торможения

#### ■ VSC (Vehicle Stability Control, система контроля устойчивости автомобиля)

Помогает водителю контролировать занос при внезапном маневре в сторону или прохождении поворота на скользкой дороге.

#### ■ VSC+ (Vehicle Stability Control+, система курсовой устойчивости+)

Обеспечивает совместное управление системами ABS, TRC,

VSC и EPS.

Помогает сохранять курсовую устойчивость при отклонении от курса на скользких дорогах путем контроля работы рулевого управления.

■ **Система предотвращения заноса прицепа (при наличии)**

Помогает водителю предотвращать заносы прицепа, избирательно применяя торможение для отдельных колес и снижая крутящий момент при обнаружении заноса прицепа.

■ **TRC (Система регулирования тягового усилия)**

Помогает сохранить тяговое усилие и предотвратить пробуксовку ведущих колес при трогании или ускорении автомобиля на скользкой дороге.

■ **Активная помощь в повороте (ACA)**

Помогает предотвращать смещение автомобиля к наружной стороне путем управления тормозами внутренних колес при попытке увеличения скорости в повороте

■ **Вспомогательная система управления при трогании на склоне**

Помогает уменьшить качение автомобиля назад при трогании на уклоне.

■ **EPS (Electric Power Steering, электрический усилитель рулевого управления)**

Использует электродвигатель для уменьшения усилия, необходимого для поворота рулевого колеса.

■ **Система динамического управления крутящим моментом для полного привода (при наличии)**

Автоматически переключается с

переднего привода на полный привод (AWD) в соответствии с условиями движения, обеспечивая надежность управления и устойчивость. Примеры условий переключения системы на полный привод: поворот, движение вверх по склону, трогание или ускорение, скользкая дорога вследствие дождя, снега и т.п.

■ **Система динамического распределения крутящего момента для полного привода (при наличии)**

Автоматически переключается с переднего привода на полный привод (AWD) в соответствии с условиями движения, обеспечивая надежность управления и устойчивость. Примеры условий переключения системы на полный привод: поворот, движение вверх по склону, трогание или ускорение, скользкая дорога вследствие дождя, снега и т. п.

Кроме того, когда автомобиль движется в повороте, крутящий момент точно распределяется между передними и задними колесами, а также между левыми и правыми колесами для повышения управляемости и устойчивости.

■ **Сигнал аварийного торможения**

В случае резкого торможения аварийные сигналы начинают автоматически мигать, чтобы предупредить водителя движущегося следом автомобиля.

■ **Торможение для предотвращения дальнейших столкновений (при наличии)**

Если датчик подушек безопасности SRS обнаружил столкновение и система сработала, автоматически включаются тормоза и стоп-сигналы для снижения скорости автомобиля и



уменьшения вероятности дальнейших повреждений из-за последующих дополнительных столкновений.

#### ■ Когда работают системы TRC/VSC/предотвращения заноса прицепа

При работе систем TRC/VSC/предотвращения заноса прицепа будет мигать индикатор пробуксовывания.

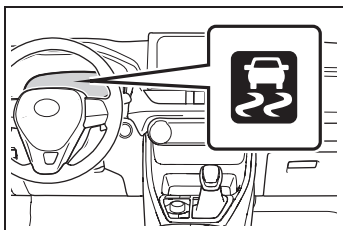

#### ■ Выключение системы TRC

Если автомобиль застревает в снегу или в грязи, система TRC может уменьшить мощность, передаваемую от двигателя к колесам.

Нажатие  для отключения системы может облегчить раскачивание автомобиля с целью его высвобождения.

Для выключения системы TRC кратковременно нажмите и отпустите

кнопку .

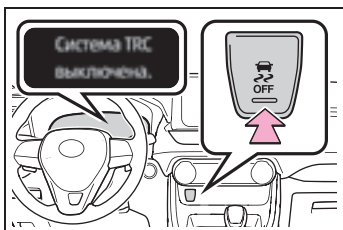

На многофункциональном дисплее отображается символ "Система TRC выключена."

Чтобы снова включить систему, нажмите

кнопку  еще раз.

#### ■ Отключение систем TRC/VSC/предотвращения заноса прицепа

Для отключения систем TRC/VSC/

предотвращения заноса прицепа нажмите кнопку  и удерживайте ее нажатой не менее 3 секунд при остановленном автомобиле.

Загорается индикатор VSC OFF, и на многофункциональном дисплее отображается "Система TRC выключена."\*

Чтобы снова включить системы, нажмите

кнопку  еще раз.

\*: В автомобилях с системой PCS (Pre-Collision System, система предаварийной безопасности) система PCS будет отключена (работает только функция предупреждения перед столкновением). Загорается контрольная лампа PCS, и на многофункциональном дисплее высвечивается сообщение. (→стр. 373)

#### ■ Если на многофункциональном дисплее отображается сообщение об отключении системы TRC, хотя

переключатель  не был нажат

Система TRC временно отключается. Если эта информация по-прежнему отображается, обратитесь к авторизованному дилеру Toyota, в авторизованную ремонтную мастерскую Toyota или в любую надежную ремонтную мастерскую.

#### ■ Условия работы вспомогательной системы управления при трогании на склоне

При выполнении следующих условий работает вспомогательная система управления при трогании на склоне:

- Автомобили с автоматической трансмиссией или трансмиссией Multidrive: Рычаг управления трансмиссией находится в положении, отличном от P или N (при начале движения вперед/назад на уклоне по направлению вверх).
- Автомобили с ручной трансмиссией: рычаг управления трансмиссией

находится в положении, отличном от R, при начале движения вперед на уклоне по направлению вверх или в положении R при начале движения назад на уклоне по направлению вверх.

- Автомобиль остановлен.
- Педаль акселератора не нажата.
- Стояночный тормоз не включен.

#### ■ Автоматическая отмена вспомогательной системы управления при трогании на склоне

Вспомогательная система управления при трогании на склоне отключается в любой из следующих ситуаций:

- Автомобили с автоматической трансмиссией или трансмиссией Multidrive: Рычаг управления трансмиссией переведен в положение P или N.
- Автомобили с ручной трансмиссией: рычаг управления трансмиссией находится в положении R при начале движения вперед на уклоне по направлению вверх или в положении, отличном от R, при начале движения назад на уклоне по направлению вверх.
- Нажата педаль акселератора.
- Включен стояночный тормоз.
- После того как педаль тормоза опущена, прошло не более 2 секунд.

#### ■ Звуки и вибрации, вызываемые системами ABS, экстренного торможения, VSC, предотвращения заноса прицепа, TRC и управления при трогании на склоне.

- При запуске двигателя или сразу после начала движения автомобиля возможен шум в моторном отсеке при многократном нажатии педали тормоза. Этот звук не указывает на сбой в работе какой-либо из этих систем.
- Когда работают вышеназванные системы, возможно возникновение любой из следующих ситуаций. Ни одна из них не указывает на возникновение неисправности.
- Через кузов автомобиля и рулевое

управление могут проходить вибрации.

- После остановки автомобиля может быть слышен звук двигателя.
- После включения системы ABS педаль тормоза может слегка пульсировать.
- После включения системы ABS педаль тормоза может слегка переместиться вниз.

#### ■ Звуки и вибрация при работе системы активной помощи в повороте

При работе системы активной помощи в повороте тормозная система может производить звуки и вибрацию, но это не является неисправностью.

#### ■ Звуки и вибрация системы полного привода при переключении автомобиля с полного привода на передние колеса и обратно

При переключении автомобиля с полного привода на привод на передние колеса и наоборот могут быть слышны звуки работы и чувствоваться вибрации, но это не является признаком неисправности.

#### ■ Звук работы системы EPS

При работе рулевого колеса можно услышать звук (шум) мотора. Это не является признаком неисправности.

#### ■ Автоматическое повторное включение системы TRC, системы предотвращения заноса прицепа и системы VSC

После отключения систем TRC, системы предотвращения заноса прицепа и системы VSC они автоматически включаются в следующих ситуациях:

- После перевода переключателя двигателя в режим выключения.
- Если отключена только система TRC, она снова включится при увеличении скорости автомобиля. Если отключены обе системы TRC и VSC, системы не включаются автоматически даже при увеличении скорости автомобиля.

#### ■ Условия работы системы активной помощи в повороте

Система работает в следующих случаях.

- Может работать система TRC/VSC
- Водитель пытается повысить скорость на повороте
- Система обнаруживает, что автомобиль смещается в наружную сторону.
- Отпущена педаль тормоза

#### ■ Сниженная эффективность системы EPS

Эффективность системы EPS уменьшается, чтобы предотвратить перегрев системы, когда рулевое управление часто используется в течение продолжительного периода времени. В результате рулевое управление требует больших усилий. Если это происходит, воздержитесь от чрезмерного использования рулевого управления или остановите автомобиль и выключите двигатель. Система EPS должна вернуться к нормальному режиму в течение 10 минут.

#### ■ Условия срабатывания сигнала аварийного торможения

Сигнал аварийного торможения срабатывает при выполнении следующих условий:

- Аварийная сигнализация выключена.
- Фактическая скорость автомобиля больше 55 км/ч.
- Система определяет по уровню замедления автомобиля, что это экстренное торможение.

#### ■ Если на многофункциональном дисплее отображается сообщение о полном приводе (модели с полным приводом)

Выполните следующие действия.

#### ■ Автоматическая отмена сигнала аварийного торможения

Сигнал аварийного торможения отменяется в любой из следующих ситуаций:

- Включена аварийная сигнализация.
- Система определяет по уровню замедления автомобиля, что это не экстренное торможение.

#### ■ Условия работы системы торможения для предотвращения дальнейших столкновений (при наличии)

Система срабатывает, когда датчик подушек безопасности SRS обнаруживает столкновение во время движения автомобиля. Однако система не срабатывает в следующих ситуациях:

- Скорость автомобиля не превышает 10 км/ч
- Повреждены компоненты

#### ■ Автоматическая отмена торможения для предотвращения дальнейших столкновений (при наличии)

Работы системы автоматически отменяется в любой из следующих ситуаций.

- Скорость автомобиля становится меньше прилб. 10 км/ч
- Во время работы прошло определенное время
- Педаль акселератора нажата достаточно сильно

Сообщение	Подробности/действия
<p>“Перегрев системы AWD. Переключитесь на 2WD.”</p>	<p>Система полного привода перегрета.</p> <p>→ <b>Выполните следующие действия.</b></p> <ul style="list-style-type: none"> <li>• Снизьте скорость автомобиля до исчезновения предупреждающего сообщения.</li> <li>• Остановите автомобиль в безопасном месте и дайте двигателю поработать на холостом ходу.*</li> </ul> <p>После выключения сообщения на многофункциональном дисплее можно продолжать движение.</p> <p>Если сообщение не исчезает, для осмотра автомобиля обратитесь к любому авторизованному ритейлеру Toyota, в авторизованную ремонтную мастерскую Toyota или в любую другую надежную ремонтную мастерскую.</p>
<p>“Перегрев системы AWD Включён режим 2WD”</p>	<p>Автомобиль переключился с полного привода (AWD) на передний привод из-за перегрева.</p> <p>→ <b>Выполните следующие действия.</b></p> <ul style="list-style-type: none"> <li>• Снизьте скорость автомобиля до исчезновения предупреждающего сообщения.</li> <li>• Остановите автомобиль в безопасном месте и дайте двигателю поработать на холостом ходу.*</li> </ul> <p>После выключения сообщения на многофункциональном дисплее нормальная работа системы полного привода восстанавливается.</p> <p>Если сообщение не исчезает, для осмотра автомобиля обратитесь к любому авторизованному ритейлеру Toyota, в авторизованную ремонтную мастерскую Toyota или в любую другую надежную ремонтную мастерскую.</p>
<p>“Неисправность системы AWD. Включён режим 2WD. Обратитесь к дилеру.”</p>	<p>Возникла неисправность в системе полного привода.</p> <p>→ <b>Немедленно обратитесь для проверки автомобиля к любому авторизованному ритейлеру Toyota, в авторизованную ремонтную мастерскую Toyota или в надежную ремонтную мастерскую.</b></p>

\*: После остановки автомобиля не выключайте двигатель, пока не исчезнет отображаемое сообщение.

**ПРЕДУПРЕЖДЕНИЕ****■ Система ABS работает неэффективно, когда**

- Превышены предельные значения сцепления шин с дорожным полотном (например, сильно изношенные шины на дороге, покрытой снегом).
- Возникает эффект аквапланирования автомобиля при движении с высокой скоростью по влажным или скользким дорогам.

**■ Тормозной путь при работе системы ABS может превышать тормозной путь при обычных условиях**

Система ABS не предназначена для сокращения тормозного пути. Всегда поддерживайте безопасное расстояние до идущего впереди автомобиля, особенно в следующих ситуациях:

- При движении по ухабистым, гравийным или заснеженным дорогам
- При движении с цепями противоскольжения
- При движении по ухабистой дороге
- При движении по дорогам с выбоинами или неровной поверхностью

**■ Системы TRC/VSC могут работать неэффективно в следующих случаях.**

При движении по скользким дорогам контроль за направлением движения и тягой может быть потерян даже несмотря на работу системы TRC/VSC. В условиях, в которых может быть потеряна стабильность движения и тяга, следует двигаться осторожно.

**■ Система активной помощи в повороте работает неэффективно в следующих случаях**

- Не следует полностью полагаться на систему активной помощи в повороте. Система активной помощи в повороте может работать неэффективно при ускорении вниз под уклон или при движении на скользком дорожном покрытии.
- При частом срабатывании системы активной помощи в повороте эта система может быть временно отключена для обеспечения нормальной работы тормозов, TRC и VSC.

**■ Вспомогательная система управления при трогании на склоне не может эффективно работать в следующих случаях.**

- Не следует полностью полагаться на вспомогательную систему управления при трогании на склоне. Вспомогательная система управления при трогании на склоне может быть неэффективной на крутых склонах или обледенелых дорогах.
- В отличие от стояночного тормоза, вспомогательная система управления при трогании на склоне не предназначена для длительного удержания автомобиля в неподвижном состоянии. Не пытайтесь использовать вспомогательную систему управления при трогании на склоне для удержания автомобиля, так как это может привести к аварии.

**■ Когда активирована система TRC/VSC/система предотвращения заноса прицепа**

Мигает индикатор пробуксовывания. Во время вождения обязательно соблюдайте осторожность.

Невнимательное вождение может привести к аварии. Будьте особенно внимательны, когда мигает индикатор.



### ПРЕДУПРЕЖДЕНИЕ

#### ■ Когда системы TRC/VSC/предотвращения заноса прицепа отключаются

Будьте особенно внимательны и соблюдайте скоростной режим, соответствующий дорожным условиям. Поскольку эти системы помогают увеличить устойчивость автомобиля и силу тяги, не отключайте системы TRC/VSC/предотвращения заноса прицепа без необходимости.

Система предотвращения заноса прицепа является частью системы VSC и не работает, если система VSC выключена или в ней имеются неполадки.

#### ■ Система динамического распределения крутящего момента для полного привода (при наличии)

Эффективность движения в поворотах для вновь разработанной системы полного привода была улучшена. Однако не следует излишне полагаться на эту систему — во время движения соблюдайте осторожность.

#### ■ Замена шин

Следите за тем, чтобы все шины имели рекомендованный размер, марку, рисунок протектора и грузоподъемность. Кроме того, следите за тем, чтобы давление в шинах соответствовало рекомендуемому. Если на автомобиль установлены разные шины, системы ABS, TRC и VSC/системы предотвращения заноса прицепа не будут работать надлежащим образом.

При замене шин или колес обратитесь за дополнительной информацией к любому авторизованному ритейлеру Toyota или в авторизованную ремонтную мастерскую Toyota либо в надежную ремонтную мастерскую.

#### ■ Обращение с шинами и подвеской

Использование шин с каким-либо дефектом или изменение конструкции подвески влияют на работу систем помощи при вождении и могут вызвать сбой в работе системы.

#### ■ Меры предосторожности при использовании системы предотвращения заноса прицепа

Система предотвращения заноса прицепа не может предотвратить занос прицепа в любых ситуациях. В зависимости от многих факторов, таких как состояние автомобиля, прицепа, дорожного покрытия и условия движения, система предотвращения заноса прицепа может быть неэффективной. Информацию о том, как правильно буксировать прицеп, см. в руководстве по эксплуатации прицепа.

#### ■ При заносе прицепа

Соблюдайте следующие меры предосторожности.

Невыполнение этого требования может стать причиной тяжелой травмы или смертельного исхода.

- Крепко возьмитесь за рулевое колесо. Держите руль прямо. Не пытайтесь управлять раскачиванием прицепа поворотом рулевого колеса.

- Быстро, но очень плавно, снимайте ногу с педали акселератора для снижения скорости. Не повышайте скорость. Не включайте тормоза.

Если Вы не будете выполнять слишком сильных корректировок рулевым колесом или тормозами, автомобиль и прицеп должны стабилизироваться.

(→стр. 298)

**ПРЕДУПРЕЖДЕНИЕ****■ Торможение для предотвращения дальнейших столкновений (при наличии)**

Не следует полностью полагаться на систему торможения для предотвращения дальнейших столкновений. Система предназначена для снижения вероятности дополнительных повреждений от повторных столкновений, однако ее эффективность зависит от различных условий. Полная передача управления этой системе может привести к смертельному исходу или тяжелым травмам.

## Советы по вождению зимой

**Перед эксплуатацией автомобиля зимой выполните необходимые подготовительные процедуры и осмотры. При вождении автомобиля обязательно принимайте во внимание погодные условия.**

### Подготовительные процедуры перед эксплуатацией автомобиля зимой

- Используйте эксплуатационные жидкости, которые соответствуют средней наружной температуре.
- Моторное масло
- Охлаждающая жидкость двигателя
- Омывающая жидкость
- Проверьте состояние аккумуляторной батареи на станции технического обслуживания.
- Установите зимние шины на все колеса автомобиля или приобретите комплект цепей противоскольжения для передних колес.\*

Убедитесь в том, что все шины одинакового типоразмера и одной марки, а цепи противоскольжения соответствуют размеру шин.

\*: Установка цепей противоскольжения на автомобиле с шинами 235/55R19 невозможна.



## ПРЕДУПРЕЖДЕНИЕ

### ■ Движение с зимними шинами

Соблюдайте следующие меры предосторожности, чтобы уменьшить риск несчастного случая.

Несоблюдение этих мер может привести к потере управления автомобилем и вызвать смертельный исход или тяжелые травмы.

- Используйте шины указанного размера.
- Поддерживайте рекомендованное давление в шинах.
- Не превышайте предписанную скорость или максимальную скорость для используемых зимних шин.
- Используйте зимние шины на всех, а не только на некоторых колесах.

### ■ Движение с цепями противоскольжения (кроме автомобилей с шинами 235/55R19)

Соблюдайте следующие меры предосторожности, чтобы уменьшить риск несчастного случая. Несоблюдение этих мер может привести к невозможности безопасного управления автомобилем и, как следствие, к смерти или тяжелым травмам.

- Не превышайте максимальное значение скорости, указанное для используемых цепей противоскольжения, или скорость 50 км/ч, в зависимости от того, что меньше.
- Избегайте движения по ухабистой дороге или по выбоинам.
- Избегайте резких ускорений, поворотов рулевого колеса, а также внезапного торможения и переключения передач, которое вызывает торможение двигателем.



**ПРЕДУПРЕЖДЕНИЕ**

- Снизьте скорость в достаточной степени перед входом в поворот, чтобы сохранить контроль над автомобилем.
- Не используйте систему LTA (Lane Tracing Assist, система отслеживания полосы) (при наличии).
- Не используйте систему LDA (систему предупреждения о выходе за пределы полосы с рулевым управлением) (при наличии).

**ВНИМАНИЕ**

**■ Ремонт или замена зимних шин (автомобили с системой контроля давления в шинах)**

Если необходимы ремонт или замена зимних шин, обратитесь к любому авторизованному ритейлеру Toyota или в авторизованную ремонтную мастерскую Toyota либо в надежную ремонтную мастерскую или в уполномоченные организации, занимающиеся розничной продажей шин.

Это объясняется тем, что снятие и установка зимних шин влияет на работу клапанов и передатчиков системы контроля давления в шинах.

**Перед началом движения**

Выполните следующие действия согласно условиям движения:

- Не пытайтесь силой открыть примерзшее окно или переместить примерзший стеклоочиститель. Полейте замороженную зону теплой водой, чтобы растопить лед. Чтобы вода не замерзла, сразу же вытрите ее.
- Для обеспечения надежной работы вентилятора системы климат-контроля своевременно убирайте снег, скапливающийся

на решетках забора воздуха перед ветровым стеклом.

- Проверяйте и удаляйте избыточный лед и снег на наружных световых приборах, крыше автомобиля, шасси, на шинах и на тормозах.
- Очищайте ноги от снега и грязи, прежде чем сесть в автомобиль.

**При управлении автомобилем**

Разгоняйте автомобиль медленно, поддерживайте безопасное расстояние между Вашим автомобилем и автомобилем, движущимся впереди, двигайтесь на пониженной скорости, соответствующей дорожным условиям.

**При парковке автомобиля**

- Припаркуйте автомобиль и переведите рычаг управления трансмиссией в положение P (автоматическая трансмиссия или бесступенчатая трансмиссия Multidrive) либо в положение 1 или R (ручная трансмиссия), не включая стояночный тормоз. Стояночный тормоз может замерзнуть, что не позволит его отключить. Если автомобиль припаркован без включения стояночного тормоза, обязательно заблокируйте колеса. Несоблюдение этой рекомендации может быть опасным, т.к. может привести к неожиданному движению автомобиля, что может привести к аварии. Автомобили с автоматической трансмиссией или трансмиссией Multidrive: Если стояночный

тормоз находится в автоматическом режиме, отпустите стояночный тормоз после перевода рычага управления трансмиссией в положение Р. (→стр. 330)  
Автомобили с ручной трансмиссией: Перед выключением двигателя выключите автоматический режим стояночного тормоза. (→стр. 330)

- Если автомобиль припаркован с влажными тормозами в холодную погоду, существует вероятность замерзания тормозов.
- Автомобили с автоматической трансмиссией или трансмиссией Multidrive: Если автомобиль припаркован без включения стояночного тормоза, проверьте, что рычаг управления трансмиссией невозможно вывести из положения Р\*.

\*: Рычаг управления трансмиссией будет заблокирован при попытке вывести его из положения Р в любое другое положение без нажатия педали тормоза. Если рычаг управления трансмиссией невозможно вывести из положения Р, возможна проблема с системой блокировки переключения передач. Немедленно обратитесь для осмотра автомобиля к любому авторизованному ритейлеру Toyota или в авторизованную ремонтную мастерскую Toyota либо в надежную ремонтную мастерскую.



### ПРЕДУПРЕЖДЕНИЕ

#### ■ При парковке автомобиля

При парковке автомобиля без его установки на стояночный тормоз не забудьте подложить упоры под колеса. Если не подложить под колеса упоры, автомобиль может неожиданно начать двигаться, что может привести к дорожно-транспортному происшествию.

### Выбор цепей противоскольжения

- ▶ Автомобили без шин 235/55R19

При установке цепей противоскольжения используйте цепи надлежащего размера. Размер цепи регулируется в соответствии с конкретным размером шины.

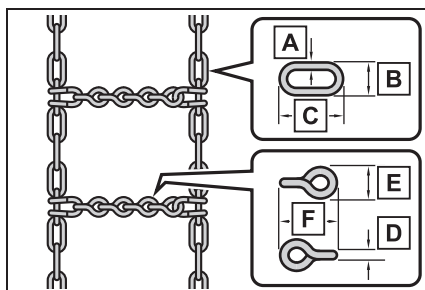

Боковая цепь:

**A** диаметр 3 мм

**B** ширина 10 мм

**C** длина 30 мм

Поперечная цепь:

**D** диаметр 4 мм

**E** ширина 14 мм

**F** длина 25 мм

- ▶ Автомобили с шинами 235/55R19

Установка цепей противоскольжения невозможна.

Вместо этого следует использовать зимние шины.

### Правила движения с цепями противоскольжения (кроме шин 235/55R19)

Правила использования цепей противоскольжения различаются в зависимости от местоположения и типа дороги. Поэтому, прежде чем устанавливать цепи, всегда сверяйтесь с местными нормативами.

#### ■ Установка цепей противоскольжения

При установке и снятии цепей соблюдайте следующие меры предосторожности:

- Устанавливайте и снимайте цепи в безопасном месте.
- Устанавливайте цепи только на передние колеса. Не устанавливайте цепи на задние колеса.
- Установите цепи на передние колеса и затяните их как можно туже. Подтяните цепи через 0,5–1,0 км.
- Устанавливайте цепи в соответствии с прилагаемыми инструкциями.



**ВНИМАНИЕ**

#### ■ Установка цепей противоскольжения (автомобили с системой контроля давления в шинах)

При установленных цепях противоскольжения клапаны и передатчики системы контроля давления в шинах могут работать ненадлежащим образом.

### Меры предосторожности при использовании внедорожника

**Данный автомобиль относится к классу внедорожных автомобилей, обладающих повышенным дорожным просветом и более узкой колеей по отношению к высоте центра тяжести, что позволяет использовать его в различных условиях бездорожья.**

### Характеристика внедорожника

- Специальная конструкция приводит к повышению центра тяжести по сравнению с обычными легковыми автомобилями. Эта особенность конструкции автомобилей данного типа увеличивает вероятность их опрокидывания. Поэтому внедорожные автомобили чаще переворачиваются, чем автомобили других типов.
- Преимуществом большего дорожного просвета является лучший обзор дороги, позволяющий предвидеть проблемы.
- Автомобиль не предназначен для прохождения поворотов на той же скорости, что и обычные легковые автомобили – точно так же, как и спортивные автомобили с низкой посадкой не предназначены для езды по бездорожью. Поэтому при резком повороте на высокой скорости данный автомобиль может перевернуться.



### ПРЕДУПРЕЖДЕНИЕ

#### ■ Меры предосторожности при использовании внедорожника

Для сведения к минимуму опасности гибели или получения серьезных травм либо повреждения своего автомобиля обязательно соблюдайте следующие меры предосторожности:

- В случае переворота непристегнутый пассажир имеет значительно больше шансов погибнуть, чем пассажир, пристегнутый ремнем безопасности. Поэтому водитель и все пассажиры всегда должны пристегиваться ремнями безопасности.
- По возможности избегайте крутых поворотов и резких маневров. Неправильное управление данным автомобилем может привести к потере контроля над ним или к перевороту и, в результате, гибели или серьезным травмам.
- Багаж в багажнике на крыше (при наличии) поднимает центр тяжести автомобиля. Избегайте движения на высокой скорости, резкого начала движения, крутых поворотов, внезапного торможения или резких маневров – в противном случае можно потерять управление автомобилем или автомобиль может перевернуться из-за неправильного вождения.
- Всегда снижайте скорость при порывистом боковом ветре. Из-за своего профиля и высокого центра тяжести данный автомобиль более чувствителен к боковому ветру, чем обычный легковой автомобиль. Снижение скорости обеспечивает лучшую управляемость.

- Не пытайтесь двигаться горизонтально поперек крутых склонов. Желательно двигаться прямо вверх или вниз. Данный автомобиль (или любой другой аналогичный внедорожный автомобиль) значительно легче перевернуть вбок, чем вперед или назад.

### Движение по бездорожью

При движении по бездорожью соблюдайте указанные ниже меры предосторожности, чтобы получить удовольствие и помочь предотвратить закрытие района для внедорожных автомобилей:

- Передвигайтесь на автомобиле только там, где разрешено движение на внедорожных автомобилях.
- Уважайте частную собственность. Прежде чем въехать на частную территорию, получите разрешение у ее владельца.
- Не въезжайте на закрытые территории. Не нарушайте ограничения, установленные воротами, шлагбаумами и знаками.
- Двигайтесь по существующим дорогам. Если дорога мокрая, необходимо изменить методы вождения или отложить путешествие во избежание повреждения дорог.

**ПРЕДУПРЕЖДЕНИЕ****■ Меры предосторожности при движении по бездорожью**

Для сведения к минимуму опасности гибели или получения серьезных травм либо повреждения своего автомобиля обязательно соблюдайте следующие меры предосторожности:

- При движении вне дорог соблюдайте осторожность. Не следует излишне рисковать, заезжая в опасные места.
- При движении по бездорожью не держите рулевое колесо за спицы. При сильном ударе рулевое колесо может провернуться и повредить руки. Держите обе руки и особенно большие пальцы на внешней поверхности обода рулевого колеса.
- После преодоления песка, грязи, воды или снега обязательно сразу же проверьте эффективность работы тормозов.
- После движения по высокой траве, грязи, камням, песку, рекам и т.п. проверьте, что на нижнюю часть кузова не налипла и не забилась в полости трава, кустарник, бумага, тряпки, камни, песок и т.д. Очистите нижнюю поверхность кузова от всех подобных материалов. При эксплуатации автомобиля с налипшими на нижнюю часть кузова или забившимися в полости подобными материалами возможна поломка или возгорание.
- При движении по бездорожью или по неровной поверхности не развивайте слишком высокую скорость, не совершайте прыжки, резкие повороты, не врежайтесь в другие предметы и т.п. Это может привести к потере управления или перевороту автомобиля и, как следствие, смерти или серьезной травме. Возможны также повреждения подвески и шасси автомобиля, требующие дорогостоящего ремонта.

**ВНИМАНИЕ****■ Для предотвращения повреждений от воды**

Примите все необходимые меры предосторожности для исключения повреждения двигателя и других деталей от воды.

- Попадание воды в воздухозаборник двигателя приводит к очень серьезному повреждению двигателя.
- Попадание воды в автоматическую трансмиссию приведет к ухудшению переключения передач, блокировке трансмиссии, сопровождаемой вибрацией, и серьезным повреждениям.
- Вода может вымыть смазку из колесных подшипников, вызывая коррозию и преждевременный износ; кроме того, вода может попасть в дифференциалы, трансмиссию и корпус раздаточной коробки (модели с полным приводом), ухудшая смазочные свойства трансмиссионного масла.

**■ При движении вброд по воде**

При движении вброд по воде, например при пересечении мелких речек, сначала проверьте глубину брода и состояние дна реки. Двигайтесь медленно и избегайте глубоких мест.

**■ Проверка после движения по бездорожью**

- Песок и грязь, скопившиеся вокруг тормозных дисков, могут отрицательно повлиять на эффективность торможения и повредить детали тормозной системы.
- Обязательно проводите контрольный осмотр после каждого дня движения по бездорожью, связанного с движением по сильно пересеченной местности, песку, грязи или воде.



- 5-1. Основные операции**
- Типы аудиосистем ..... 502
  - Использование кнопок управления аудиосистемой на рулевом колесе..... 503
  - AUX-порт/USB-порт ..... 504
- 5-2. Использование аудиосистемы**
- Оптимальное использование аудиосистемы ..... 505
- 5-3. Использование радиоприемника**
- Управление радиоприемником ..... 507
- 5-4. Воспроизведение звуковых CD-дисков и дисков с файлами MP3/WMA/AAC**
- Работа с проигрывателем компакт-дисков ..... 509
- 5-5. Использование внешнего устройства**
- Прослушивание iPod ..... 516
  - Прослушивание аудио с USB-накопителя ..... 521
  - Использование порта AUX..... 526
- 5-6. Использование устройств Bluetooth®**
- Аудиоустройство/телефон Bluetooth® ..... 527
  - Использование переключателей на рулевом колесе..... 532
  - Регистрация устройства Bluetooth® ..... 532
- 5-7. Меню “SETUP”**
- Использование меню “SETUP” (меню “Bluetooth”)..... 534
  - Использование меню “SETUP” (меню “PHONE”) ..... 536
- 5-8. Аудиосистема с поддержкой Bluetooth®**
- Управление портативным плеером Bluetooth® ..... 541
- 5-9. Телефон с поддержкой Bluetooth®**
- Вызов по телефону ..... 543
  - При приеме телефонного вызова..... 544
  - Разговор по телефону ..... 544
- 5-10. Bluetooth®**
- Bluetooth® ..... 546

## Типы аудиосистем\*

\*: При наличии

### Обзор

- ▶ Автомобили с навигационной или мультимедийной системой

См. “РУКОВОДСТВО ДЛЯ ВЛАДЕЛЬЦА ПО СИСТЕМЕ НАВИГАЦИИ И МУЛЬТИМЕДИЙНОЙ СИСТЕМЕ” или “РУКОВОДСТВО ДЛЯ ВЛАДЕЛЬЦА ПО МУЛЬТИМЕДИЙНОЙ СИСТЕМЕ”.

- ▶ Автомобили без навигационной или мультимедийной системы

CD-плеер с AM/FM-радиоприемником

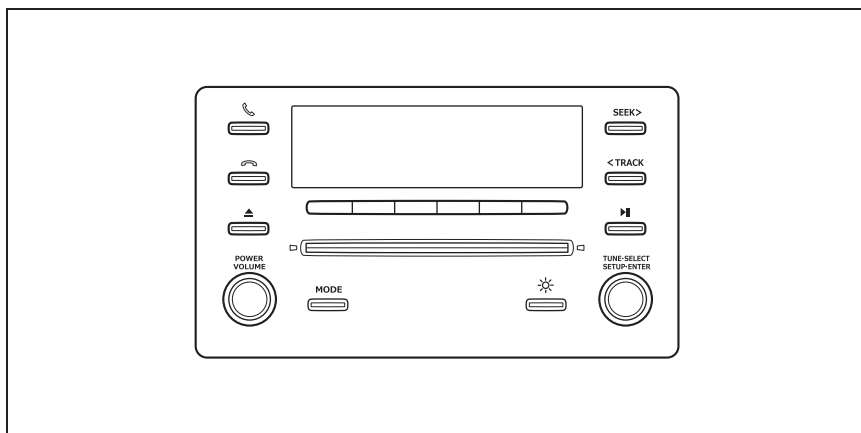

### ■ Использование мобильных телефонов

Использование мобильных телефонов в салоне или вблизи автомобиля может вызывать помехи в аудиосистеме во время прослушивания.

### ■ Товарные знаки и зарегистрированные товарные знаки

Названия компаний и изделий, связанных с аудиосистемой, являются товарными знаками или зарегистрированными товарными знаками соответствующих компаний.



#### ВНИМАНИЕ

#### ■ Во избежание разрядки аккумуляторной батареи

Когда двигатель выключен, не оставляйте аудиосистему включенной дольше, чем это действительно необходимо.

#### ■ Во избежание повреждения аудиосистемы

Следите за тем, чтобы не пролить на аудиосистему напитки или другие жидкости.



## Использование кнопок управления аудиосистемой на рулевом колесе

Переключатели на рулевом колесе позволяют управлять некоторыми функциями аудиосистемы.

Операции могут различаться в зависимости от типа аудио- или навигационной системы.

Подробную информацию см. в руководстве, поставляемом вместе с аудио- или навигационной системой.

## Использование аудиосистемы при помощи переключателей на рулевом колесе

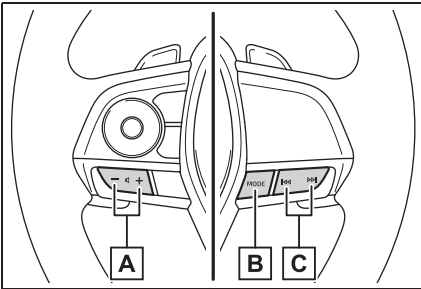

### A Громкость

- Нажатие: Увеличение/уменьшение громкости
- Нажать и удерживать до звукового сигнала: непрерывное увеличение/уменьшение громкости

### B Переключатель "MODE"

- Нажатие: Включение питания, выбор источника звука
- Нажать и удерживать до звукового

сигнала:

Режим радио или AUX: отключение звука  
Звуковой режим CD, диск MP3/WMA/AAC, iPod, USB или Bluetooth®: приостановка текущей операции.

Для отмены отключения звука или приостановки текущей операции снова нажмите и удерживайте этот переключатель.

### C Режим радио:

- Нажатие: выбор радиостанции, сохраненной в предустановленных станциях
- Нажать и удерживать до звукового сигнала: поиск вверх/вниз

Звуковой режим CD, диск MP3/WMA/AAC, iPod, USB или Bluetooth®:

- Нажатие: выбор трека/файла
- Нажать и удерживать до звукового сигнала: выбор папки или альбома

### Изменение источника звука

Нажмите переключатель "MODE", когда аудиосистема включена. При каждом нажатии кнопки источник звука изменяется в следующей последовательности. Если использовать режим невозможно, он будет пропущен.

AM→FM1→FM2→Режим CD→iPod или USB-накопитель→Аудио Bluetooth®→AUX



### ПРЕДУПРЕЖДЕНИЕ

#### ■ Для обеспечения безопасности движения

Будьте внимательны при использовании переключателей аудиосистемы на рулевом колесе.

## AUX-порт/USB-порт\*

\*: При наличии

**Подключите iPod, устройство USB-памяти или портативный аудиоплеер к порту USB/AUX, как показано ниже. Нажимая кнопку “Mode”, выберите “iPod”, “USB” или “AUX”.**

## Подключение с использованием AUX-порта/USB-порта

### ■ iPod

Откройте крышку и подсоедините iPod при помощи кабеля iPod.

Включите питание iPod, если оно не включено.

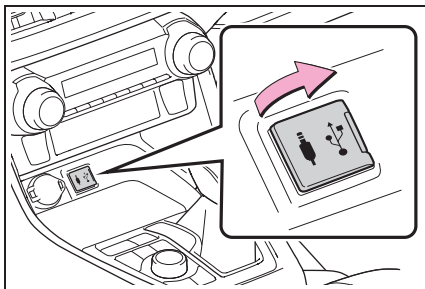

### ■ USB-память

Откройте крышку и подсоедините USB-память.

Включите питание USB-памяти, если оно не включено.

### ■ Портативный аудиоплеер

Откройте крышку и подключите портативный аудиоплеер кабелем AUX.

Включите питание портативного аудиоплеера, если оно не включено.

### ■ Порт AUX

Порт AUX поддерживает только аудиовход.



## ПРЕДУПРЕЖДЕНИЕ

### ■ Во время движения

Не подключайте устройство и не работайте с элементами управления.

## Оптимальное использование аудиосистемы\*

\* При наличии

Можно регулировать качество звука, баланс громкости и настройки ASL, а также выбрать дневной режим.

### Способ работы

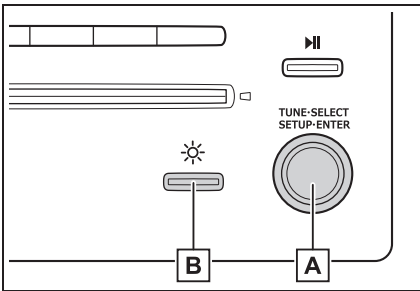

#### A Ручка “TUNE•SELECT”

Нажатие: отображение меню “SETUP”/ выбор режима

Поворот: изменение следующих параметров

- “Sound Setting”

→стр. 505

- “Bluetooth”

→стр. 534

- “PHONE”

#### ■ Регулировка качества звука

Настройте уровень, поворачивая ручку “TUNE•SELECT”.

Режим громкости	Отображаемый режим	Уровень	Поворот влево	Поворот вправо
Басы*	“BASS”	От -5 до 5	Низкий	Высокий
Высокие частоты*	“TREBLE”	От -5 до 5		

→стр. 536

#### B Переключатель дневного режима

### Дневной режим

При включении фар яркость экрана уменьшается.

Однако можно переключить экран в дневной режим (полная яркость), выбрав дневной режим.

Экран остается в дневном режиме при включенных фарах до тех пор, пока снова не будет выбран дневной режим.

### Использование функции управления звуком

#### ■ Изменение режимов качества звука

- 1 Нажмите ручку “TUNE•SELECT”.
- 2 Поверните ручку для выбора “Sound Setting”.
- 3 Нажмите ручку.
- 4 Поверните ручку в соответствии с требуемым режимом.

Можно выбрать “BASS”, “TREBLE”, “FADER”, “BALANCE” или “ASL”.

- 5 Нажмите ручку.

Режим громкости	Отображаемый режим	Уровень	Поворот влево	Поворот вправо
Баланс громкости передних и задних динамиков	"FADER"	От R7 до F7	Сдвиг назад	Сдвиг вперед
Баланс громкости левого и правого каналов	"BALANCE"	От L7 до R7	Сдвиг влево	Сдвиг вправо

\*: Уровень качества звука настраивается индивидуально в каждом аудиорежиме.

Нажмите ручку или  (BACK) для возврата в меню настройки звука.

#### ■ **Настройка автоматической регулировки громкости звука (ASL)**

Когда выбран режим ASL, поворачивайте ручку "TUNE•SELECT" для изменения уровня ASL.

Можно выбрать "LOW", "MID", "HIGH" или "OFF".

Система ASL автоматически настраивает громкость и тембр звучания в соответствии со скоростью автомобиля.

Нажмите ручку или  (BACK) для возврата в меню настройки звука.

## Управление радиоприемником\*

\*: При наличии

Несколько раз нажмите кнопку “MODE”, пока не появится индикация “AM” или “FM”.

## Панель управления

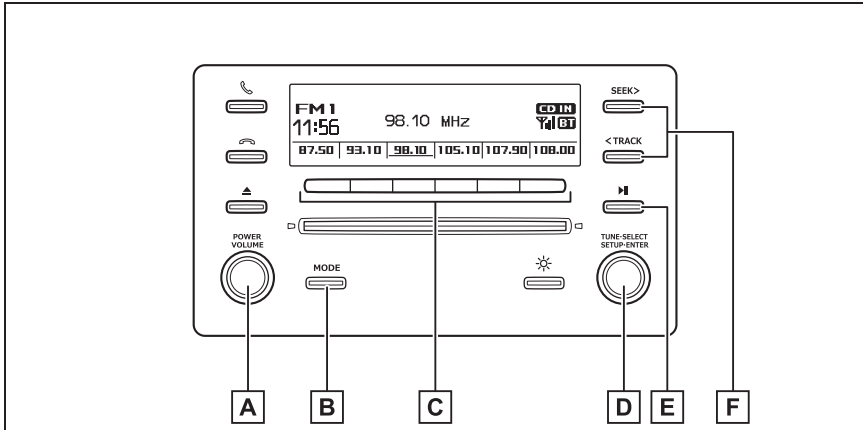

**A** Ручка “POWER VOLUME”

Нажатие: Включение и выключение аудиосистемы

Поворот: Регулировка громкости

**B** Кнопка режима AM/FM

**C** Выбор станций

**D** Ручка “TUNE•SELECT”

Настройка частоты

**E** Отключение звука

**F** Поиск частоты

## Настройка предустановленных станций

- 1 Поиск станций осуществляется поворотом ручки “TUNE•SELECT” или нажатием кнопки “SEEK >” или “< TRACK”.

- 2 Нажмите и удерживайте один из селекторов станции , пока не услышите звуковой сигнал.

---

#### ■ Чувствительность приема

- Обеспечить постоянный идеальный прием сигналов радиостанций довольно сложно вследствие постоянно изменяющегося положения антенны, различий в уровне сигнала и из-за окружающих объектов, например поездов, передатчиков и т. п.
- Радиантенна установлена на крыше.

## Работа с проигрывателем компакт-дисков\*

\*: При наличии

Для начала прослушивания CD вставьте диск или нажмите кнопку “MODE” (CD уже загружен).

### Панель управления

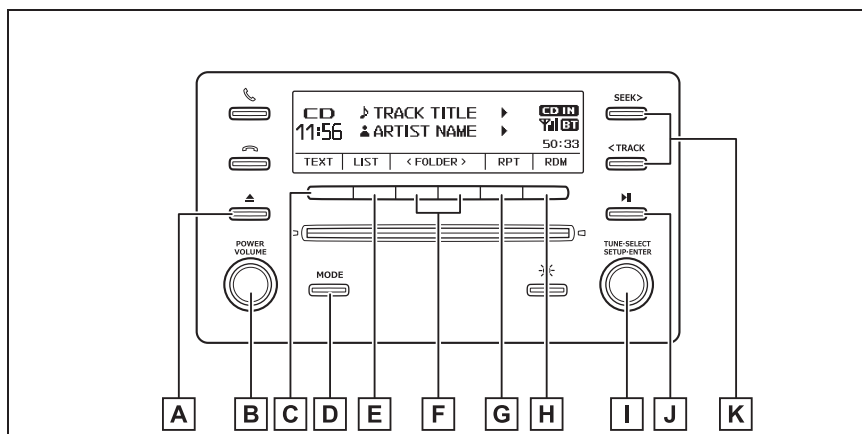

**A** Извлечение диска

**B** Ручка “POWER VOLUME”

Нажатие: Включение и выключение аудиосистемы

Поворот: Регулировка громкости

**C** Отображение текстового сообщения

**D** Изменение источника звука/воспроизведения

**E** Отображение списка треков/папок

**F** Выбор папки (только диски MP3/WMA/AAC)

**G** Повторное воспроизведение

**H** Кнопка воспроизведения в случайном порядке или возврата

**I** Ручка “TUNE•SELECT”

Выбор трека/файла

**J** Пауза/воспроизведение

**K** Выбор трека, быстрый переход по трекам вперед или назад

### Загрузка диска CD или MP3/WMA/AAC

Вставьте диск.

### Извлечение диска CD или MP3/WMA/AAC

Нажмите кнопку извлечения диска и извлеките диск.

### Использование CD-плеера

#### ■ Выбор трека

Поворачивайте ручку “TUNE•SELECT” или нажимайте кнопку “SEEK >” или “< TRACK” для перехода вверх или вниз, пока не появится нужный номер трека.

#### ■ Выбор трека в списке

1 Нажмите кнопку  (LIST).

Отобразится список треков.

2 Поверните и нажмите ручку “TUNE•SELECT” для выбора трека.

Для возврата к предыдущему экрану нажмите  (BACK).

#### ■ Быстрый переход по трекам вперед и назад

Нажмите и удерживайте кнопку “SEEK >” или “< TRACK”, пока не услышите звуковой сигнал.

#### ■ Воспроизведение в случайном порядке

Нажмите кнопку  (RDM).

Для отмены вновь нажмите  (RDM).

#### ■ Повторное воспроизведение

Нажмите кнопку  (RPT).

Для отмены вновь нажмите  (RPT).

#### ■ Переключение отображения

Нажмите  (TEXT) для отображения или отмены отображения названия CD-диска.

Если текст слишком длинный,



отображается знак  .

Для отображения оставшегося текста

нажмите и удерживайте кнопку  (TEXT), пока не услышите звуковой сигнал.

### Воспроизведение диска MP3/WMA/AAC

#### ■ Выбор по одной папке

Выберите требуемую папку кнопкой  (<FOLDER) или  (FOLDER>).

#### ■ Выбор папки и файла в списке папок

1 Нажмите ручку “TUNE•SELECT” или кнопку  (LIST).

Отобразится список папок.

2 Поворачивая и нажимая ручку, выберите папку или файл.

Для возврата к предыдущему экрану нажмите  (BACK).

#### ■ Возврат к первой папке

Нажмите и удерживайте кнопку  (<FOLDER), пока не услышите звуковой сигнал.



### ■ Выбор файла

Поворачивайте ручку “TUNE\*SELECT” или нажимайте кнопку “SEEK >” или “< TRACK” для перехода вверх или вниз, чтобы выбрать требуемый файл.

### ■ Быстрый переход по файлам вперед и назад

Нажмите и удерживайте кнопку “SEEK >” или “< TRACK”, пока не услышите звуковой сигнал.

### ■ Воспроизведение в случайном порядке

Нажатие  (RDM) приводит к изменению режимов в следующем порядке: произвольный порядок внутри папки → произвольный порядок внутри диска → выкл.

### ■ Повторное воспроизведение

Нажатие  (RPT) приводит к изменению режимов в следующем порядке: повтор файла → повтор папки\* → выкл.

\*: Недоступно, если выбран режим “RDM” (случайное воспроизведение)

### ■ Переключение отображения

Нажмите  (TEXT) для отображения или отмены отображения названия альбома.

Если текст слишком длинный,

отображается знак .

Для отображения оставшегося текста

нажмите и удерживайте кнопку  (TEXT), пока не услышите звуковой сигнал.

### ■ Индикация

В зависимости от записанного текста символы могут отображаться неправильно или вообще не отображаться.

### ■ Сообщения об ошибках

При появлении на экране сообщения об ошибке пользуйтесь рекомендациями приведенной ниже таблицы и примите соответствующие меры. Если проблема не устранена, для осмотра автомобиля обратитесь к любому авторизованному ритейлеру Toyota или в авторизованную ремонтную мастерскую Toyota либо в надежную ремонтную мастерскую.

Сообщение	Причина/Процедура устранения проблемы
“CD CHECK”	Возможно, диск загрязнен, поврежден или установлен неправильной стороной вверх. Почистите диск или вставьте его правильно.
“ERROR 3”	Неисправность системы. Извлеките диск.
“ERROR 4”	Произошла перегрузка по току. Переведите переключатель двигателя в положение OFF.

Сообщение	Причина/Процедура устранения проблемы
"WAIT"	<p>Действие остановлено из-за перегрева плеера. Немного подождите, затем нажмите кнопку "MODE". Если воспроизведение CD-диска невозможно, обратитесь к авторизованному ритейлеру Toyota или в авторизованную ремонтную мастерскую Toyota либо в надежную ремонтную мастерскую.</p>
"NO SUPPORT"	<p>Это сообщение означает, что на компакт-диске нет файлов MP3, WMA или AAC. Извлеките диск.</p>

#### ■ Диски, которые можно использовать

Можно использовать диски с показанной ниже маркировкой.

Воспроизведение может быть невозможно в зависимости от формата записи или особенностей диска, а также при наличии царапин, загрязнения или дефектов.



CD-диски с функцией защиты авторских прав могут воспроизводиться неправильно.

#### ■ Система защиты CD-плеера

Во избежание повреждения внутренних

элементов плеера при обнаружении неисправности воспроизведение автоматически отключается.

#### ■ Если CD-диск в течение длительного времени остается в плеере или в положении извлечения

Это может привести к повреждению CD-диска и его неправильному воспроизведению.

#### ■ Чистящие средства для линз

Не используйте чистящие средства для линз. Это может вызвать повреждение CD-плеера.

#### ■ Файлы MP3, WMA и AAC

Формат MP3 (MPEG Audio LAYER3) представляет собой стандартный формат сжатия звука.

При использовании сжатия по алгоритму MP3 размер файлов можно уменьшить примерно в 10 раз.

Формат WMA (Windows Media Audio) представляет собой формат сжатия звука компании Microsoft.

Сжатие по алгоритму WMA более эффективно по сравнению с форматом MP3.

AAC — это аббревиатура от Advanced Audio Coding, относящаяся к стандарту технологии сжатия аудиофайлов при помощи MPEG2 и MPEG4.

Имеются ограничения по воспроизведению файлов MP3, WMA и AAC и носителей с файлами в этих форматах.

#### ● Совместимость файлов MP3

- Совместимые стандарты

MP3 (MPEG1 LAYER3, MPEG2 LSF LAYER3)

- Совместимые частоты дискретизации

MPEG1 LAYER3: 32, 44,1, 48 (кГц)

- Поддерживаемая скорость передачи данных (совместимая с VBR)

MPEG1 LAYER3: 32—320 (кбит/с)

MPEG2 LSF LAYER3: 8—160 (кбит/с)

- стерео, объединенное стерео, двойной

канал и моно

● Совместимость файлов WMA

- Совместимые стандарты

WMA версии 7, 8, 9 (9.1/9.2)

- Совместимые частоты дискретизации 32, 44,1, 48 (кГц)
- Поддерживаемая скорость передачи данных (совместимость только с 2-канальным воспроизведением)

Версия 7, 8: CBR 48–192 (кбит/с)

Версия 9 (9.1/9.2): CBR 48–320 (кбит/с)

● Совместимость файлов AAC

- Совместимые стандарты

MPEG4/AAC-LC

- Совместимые частоты дискретизации 11,025/12/16/22,05/24/32/44,1/48 (кГц)
- Поддерживаемая скорость передачи данных (совместимая с VBR)

8–320 (кбит/с)

- Совместимость режимов каналов

1ch, 2ch (двойной канал не поддерживается)

● Совместимые носители

Воспроизведение файлов MP3, WMA и AAC возможно с дисков формата CD-ROM, CD-R и CD-RW.

В некоторых случаях в зависимости от состояния диски CD-ROM, CD-R или CD-RW могут не воспроизводиться. Если диск поцарапан или на нем есть следы пальцев, то такой диск может не воспроизводиться или при воспроизведении будут пропуски и скачки.

● Совместимые форматы дисков

Можно использовать следующие форматы дисков.

- Форматы дисков:  
CD-ROM Mode 1 и Mode 2  
CD-ROM XA Mode 2, Form 1 и Form 2
- Форматы файлов:  
ISO9660 Level 1, Level 2, (Romeo, Joliet)  
UDF (2.01)

Файлы MP3, WMA и AAC, записанные в

формате, отличающемся от указанных выше, могут воспроизводиться некорректно, имена файлов и папок могут отображаться неправильно.

Ограничения, связанные со стандартами.

- Максимальное количество уровней вложенности папок: 8 уровней (включая корневую папку)
- Максимальная длина имен папок или файлов: 32 символа
- Максимальное количество папок: 192 (включая корневую папку)
- Максимальное количество файлов на диске: 255

● Имена файлов

Можно воспроизводить только файлы, которые опознаются как файлы MP3/WMA/AAC с расширениями mp3, wma или m4a.

● Многосессионная запись

Так как аудиосистема совместима с многосессионными дисками, то можно воспроизводить такие диски с файлами MP3, WMA и AAC. Но при этом можно воспроизводить только файлы, записанные в первой сессии.

● Теги ID3, WMA и AAC

К MP3 файлам можно добавлять теги ID3, в которых хранится информация о названии трека, исполнителе и т.д.

Аудиосистема совместима с ID3 версий 1.0, 1.1 и тегами ID3 версий 2.2, 2.3. (Количество символов на основе ID3 версий 1.0 и 1.1.)

В файлы WMA можно добавлять теги WMA, что позволяет записывать информацию о названии трека, исполнителе и названии альбома так же, как в тегах ID3.

В файлы AAC можно добавлять теги AAC, что позволяет записывать информацию о названии трека, исполнителе и названии альбома так же, как в тегах ID3.

● Воспроизведение файлов MP3, WMA и

## AAC

Когда вставляется диск с файлами MP3, WMA или AAC, то сначала выполняется проверка файлов на диске. После завершения проверки начинается воспроизведение первого файла MP3, WMA или AAC. Для ускорения процесса выполнения проверки рекомендуется записывать на диск только файлы MP3, WMA или AAC и не создавать лишних папок.

Если диск содержит как музыкальные записи, так и записи в форматах MP3, WMA или AAC, воспроизводятся только музыкальные записи.

## ● Расширения

Если расширения .mp3, .wma и .m4a используются для файлов в других форматах, такие файлы будут ошибочно распознаваться и воспроизводиться как MP3-, WMA- или AAC-файлы. Это может привести к значительным помехам и повреждению динамиков.

## ● Воспроизведение

- Для воспроизведения MP3-файлов со стабильным качеством звука рекомендуется использовать файлы с фиксированной скоростью передачи данных 128 кбит/с и частотой дискретизации 44,1 кГц.
- В некоторых случаях, в зависимости от характеристик, диски CD-ROM, CD-R или CD-RW могут не воспроизводиться.
- На рынке имеется множество различных бесплатных программ по созданию файлов MP3, WMA и AAC. В зависимости от режима кодирования и формата файла в начале воспроизведения может наблюдаться плохое качество звука или шум. В некоторых случаях воспроизведение вообще невозможно.
- Если на диск записаны файлы в других форматах (не MP3, WMA или AAC), проверка диска может занять довольно много времени. В некоторых случаях воспроизведение таких дисков вообще

невозможно.

- Microsoft, Windows и Windows Media являются товарными знаками корпорации Microsoft Corporation в США и других странах. Данный продукт защищен определенными правами на интеллектуальную собственность компании Microsoft. Использование или распространение этой технологии для других продуктов без лицензии компании Microsoft.



## ВНИМАНИЕ

■ Не рекомендуется использовать следующие диски и адаптеры

Не используйте следующие типы дисков.

Также не используйте адаптеры 8-сантиметровых дисков, двойные диски или диски с возможностью печати этикеток.

Это может вызвать повреждение проигрывателя или механизма загрузки/извлечения дисков.

- Диски с диаметром, отличным от 12 см

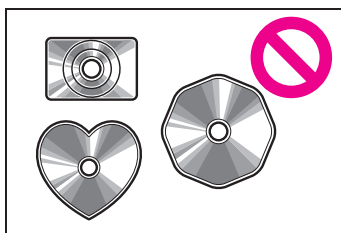

- Диски низкого качества и деформированные диски

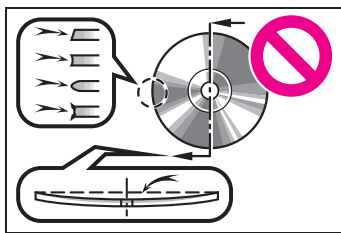

 ВНИМАНИЕ

- Диски с прозрачной или полупрозрачной областью записи

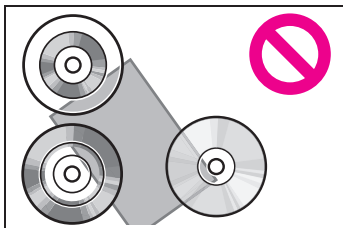

- Диски с наклеенными этикетками, липкой лентой, наклейками CD-R или с удаленной этикеткой

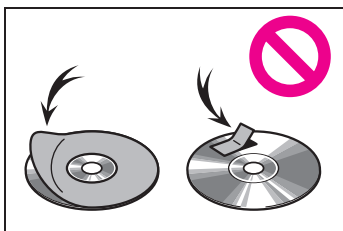
**■ Меры предосторожности при обращении с плеером**

Невыполнение приведенных ниже мер предосторожности может привести к серьезному повреждению дисков или плеера.

- В прорезь для загрузки дисков можно вставлять только диски.
- Не смазывайте проигрыватель маслом.
- Оберегайте диски от попадания прямых солнечных лучей.
- Запрещается разбирать какие-либо части проигрывателя.

## Прослушивание iPod\*

\*: При наличии

**Подключение iPod позволяет слушать музыку, которая воспроизводится через динамики автомобиля. Несколько раз нажмите кнопку “MODE”, пока не появится индикация “iPod”.**

## Подключение iPod

→стр. 504

## Панель управления

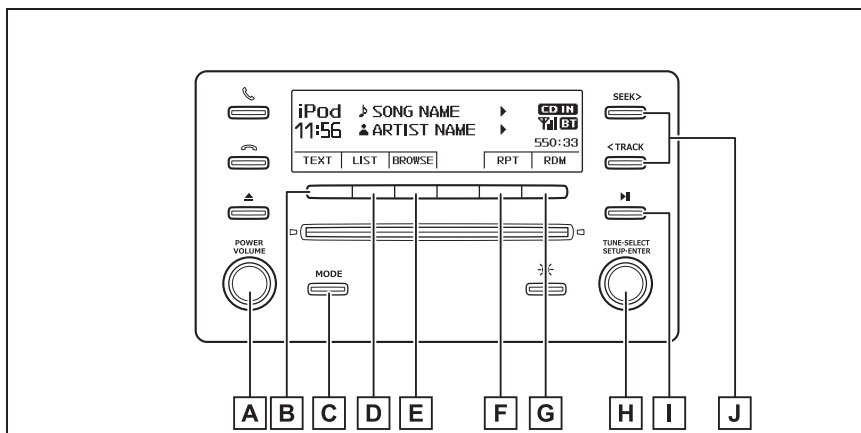

**A** Ручка “POWER VOLUME”

Нажатие: Включение и выключение аудиосистемы

Поворот: Регулировка громкости

**B** Отображение текстового сообщения

**C** Изменение источника звука/воспроизведения

**D** Отображение текущего списка воспроизведения

**E** Отображение режима воспроизведения

**F** Повторное воспроизведение

**G** Кнопка воспроизведения в случайном порядке или возврата

**H** Ручка “TUNE•SELECT”

Нажатие: Отображение списка текущей папки

Поворот: выбор меню iPod/песни

**I** Пауза/воспроизведение

**J** Выбор песни, быстрый переход вперед и назад

## Выбор режима воспроизведения

- 1 Нажмите кнопку  (BROWSE) для выбора режима воспроизведения iPod.
- 2 При повороте ручки “TUNE•SELECT” производится изменение режима воспроизведения в следующем порядке: “Playlists” → “Artists” → “Albums” → “Songs” → “Genres” → “Composers” → “Radio” → “Audiobooks” → “Podcasts” → “iTunes U”
- 3 Нажмите ручку для выбора требуемого режима воспроизведения.

### ■ Перечень режимов воспроизведения

Режим воспроизведения	Выбирается первым	Выбирается вторым	Выбирается третьим	Выбирается четвертым
“Playlists”	Выбор списков воспроизведения	Выбор песен	-	-
“Artists”	Выбор исполнителей	Выбор альбомов	Выбор песен	-
“Albums”	Выбор альбомов	Выбор песен	-	-
“Songs”	Выбор песен	-	-	-
“Genres”	Выбор жанра	Выбор исполнителей	Выбор альбомов	Выбор песен
“Composers”	Выбор композиторов	Выбор альбомов	Выбор песен	-
“Radio”	Станции	-	-	-
“Audiobooks”	Выбор аудиокниг	Выбор раздела	-	-
“Podcasts”	Программы	Выбор эпизодов	-	-
“iTunes U”	Курсы	Выбор эпизодов	-	-

### ■ Выбор списка

- 1 Для отображения списка по первому выбранному параметру

поверните ручку “TUNE•SELECT”.

- 2 Нажмите ручку для выбора требуемого элемента и

отображения второго списка выбора.

- 3 Повторите ту же самую процедуру для выбора требуемого элемента.

Для возврата к предыдущему списку выбора нажмите  (BACK).

Нажмите  (PLAY) для воспроизведения выбранного произведения или нажмите на ручку при нахождении на последнем выбранном иерархическом уровне.

### Выбор песен

Поворачивайте ручку “TUNE•SELECT” или нажимайте кнопку “SEEK >” или “< TRACK” для выбора требуемой песни.

### Выбор песни из списка

- 1 Нажмите кнопку  (LIST).  
Отобразится список песен.
- 2 Поверните ручку “TUNE•SELECT” для выбора песни.
- 3 Нажмите ручку для воспроизведения песни.

Для возврата к предыдущему экрану нажмите  (BACK).

### Быстрый переход по песням вперед и назад

Нажмите и удерживайте кнопку “SEEK >” или “< TRACK”, пока не услышите звуковой сигнал.

### Повторное воспроизведение

Нажатие  (RPT) приводит к изменению режимов в следующем порядке: Повтор трека → Повтор альбома\* → Выкл.

\*: Режим повтора альбома может быть недоступен в зависимости от имеющегося устройства iPod.

### Воспроизведение в случайном порядке

Нажатие  (RDM) приводит к изменению режимов в следующем порядке: воспроизведение треков в случайном порядке → воспроизведение альбомов в случайном порядке → выкл.

### Переключение отображения

Нажмите  (TEXT) для отображения или скрытия названия альбома.

Если текст слишком длинный, отображается знак .

Для отображения оставшегося текста нажмите и удерживайте кнопку  (TEXT), пока не услышите звуковой сигнал.

### Об iPod





- Значок “Made for Apple” означает, что устройство специально разработано для подключения к изделиям Apple и сертифицировано разработчиком на предмет соответствия стандартам компании Apple.
- Apple не несет ответственность за функционирование данного устройства или его соответствие стандартам безопасности и регулятивным нормам. Обратите внимание: использование данного аксессуара с изделием Apple может повлиять на функционирование беспроводной сети.
- iPhone, iPod, iPod touch и iPod nano являются товарными знаками компании Apple Inc., зарегистрированными в США и других странах.

#### ■ Функции iPod

- Если iPod подсоединен и в качестве источника звука выбран iPod, iPod возобновляет воспроизведение с того места, где оно было остановлено в прошлый раз.
- В зависимости от того, какой iPod подключен к системе, некоторые функции могут быть недоступны. Отсоединив устройство и подсоединив его обратно, можно устранить некоторые неполадки.
- В подключенном к системе состоянии управлять работой iPod с помощью его собственных органов управления невозможно. Вместо этого необходимо использовать органы управления аудиосистемы автомобиля.

#### ■ Проблемы с iPod

Для разрешения большинства проблем, возникающих при использовании iPod, отсоедините iPod от разъема автомобиля, предусмотренного для iPod, и перезагрузите его.

Указания по перезагрузке iPod см. в руководстве пользователя iPod.

#### ■ Индикация

→стр. 511

#### ■ Сообщения об ошибках

При появлении на экране сообщения об

ошибке пользуйтесь рекомендациями приведенной ниже таблицы и примите соответствующие меры. Если проблема не устранена, для осмотра автомобиля обратитесь к любому авторизованному ритейлеру Toyota или в авторизованную ремонтную мастерскую Toyota либо в надежную ремонтную мастерскую.

Сообщение	Причина/Процедура устранения проблемы
“iPod ERROR”	Сообщает о невозможности чтения данных из iPod.
“ERROR 3”	Сообщает о возможной неисправности iPod.
“ERROR 4”	Сообщает о перегрузке по току.
“ERROR 5”	Сообщает об ошибке связи с iPod.
“ERROR 6”	Сообщает об ошибке аутентификации.
“NO SONGS”	Сообщает об отсутствии данных с музыкой в iPod.

Сообщение	Причина/Процедура устранения проблемы
"NO PLAYLISTS"	Это означает, что некоторые из доступных песен в выбранном списке воспроизведения не обнаружены.
"UPDATE YOUR iPod"	Указывает на то, что версия iPod является несовместимой. Обновите программное обеспечение iPod до новейшей версии.

#### ■ Совместимые модели

С данной системой нельзя использовать следующие устройства.

- Изготовлено для
- iPhone 7
- iPhone 7 Plus
- iPhone SE
- iPhone 6s
- iPhone 6s Plus
- iPhone 6
- iPhone 6 Plus
- iPhone 5s
- iPhone 5c
- iPhone 5
- iPhone 4s
- iPod touch (6-го поколения)
- iPod touch (5-го поколения)
- iPod nano (7-го поколения)

Эта система поддерживает только воспроизведение звука.

В зависимости от различий между моделями или версиями программного обеспечения и т.п. некоторые модели могут быть несовместимы с этой системой.



#### ПРЕДУПРЕЖДЕНИЕ

##### ■ Во время движения

Не подключайте iPod и не работайте с элементами управления. Это может привести к аварии и, в результате, к смертельному исходу или тяжелым травмам.



#### ВНИМАНИЕ

##### ■ Во избежание повреждения iPod

- Не оставляйте iPod в автомобиле. Температура внутри автомобиля может повыситься, что приведет к повреждению iPod.
- Не надавливайте на iPod и не прикладывайте к нему чрезмерное давление, когда он находится в подключенном состоянии, поскольку это может привести к повреждению iPod или его разъема.
- Не вставляйте в порт инородные объекты, поскольку это может привести к повреждению iPod или его разъема.

## Прослушивание аудио с USB-накопителя\*

\*: При наличии

Подключение USB-памяти позволяет пользователям слушать музыку, которая воспроизводится через динамики автомобиля. Несколько раз нажмите кнопку “MODE”, пока не появится индикация “USB”.

## Подключение USB-памяти

→стр. 504

## Панель управления

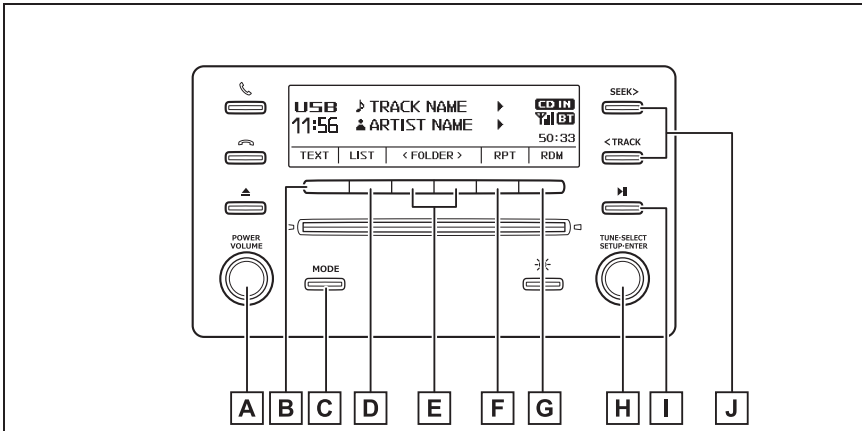

**A** Ручка “POWER VOLUME”

Нажатие: Включение и выключение аудиосистемы

Поворот: Регулировка громкости

**B** Отображение текстового сообщения

**C** Изменение источника звука/воспроизведения

**D** Отображение списка папок

**E** Выбор папки

**F** Повторное воспроизведение

**G** Кнопка воспроизведения в случайном порядке или возврата

**H** Ручка “TUNE•SELECT”

Выбор файла

**I** Пауза/воспроизведение

**J** Выбор файла, быстрый переход вперед или назад по файлам

### Использование USB-накопителя:

#### ■ Выбор по одной папке

Выберите требуемую папку кнопкой

(<FOLDER) или  (FOLDER>).

#### ■ Выбор папки и файла в списке папок

1 Нажмите кнопку  (LIST).

Отобразится список папок.

2 Поворачивая и нажимая ручку, выберите папку или файл.

Для возврата к предыдущему экрану нажмите  (BACK).

#### ■ Возврат к первой папке

Нажмите и удерживайте кнопку  (<FOLDER), пока не услышите звуковой сигнал.

#### ■ Выбор файла

Поворачивайте ручку "TUNE•SELECT" или нажимайте кнопку "SEEK >" или "< TRACK" для перехода вверх или вниз, чтобы выбрать требуемый файл.

#### ■ Быстрый переход по файлам вперед и назад

Нажмите и удерживайте кнопку "SEEK >" или "< TRACK", пока не услышите звуковой сигнал.

#### ■ Воспроизведение в случайном порядке

Нажатие  (RDM) приводит к изменению режимов в следующем порядке: Произвольный порядок

внутри папки→Произвольный порядок среди всех папок→Выкл.

#### ■ Повторное воспроизведение

Нажатие  (RPT) приводит к изменению режимов в следующем порядке: повтор файла→повтор папки\*→выкл.

\*: Недоступно, если выбран режим "RDM" (случайное воспроизведение)

#### ■ Переключение отображения

Нажмите  (TEXT) для отображения или отмены отображения названия альбома.

Если текст слишком длинный,

отображается знак  .

Для отображения оставшегося текста

нажмите и удерживайте кнопку  (TEXT), пока не услышите звуковой сигнал.

#### ■ Функции USB-памяти

- В зависимости от подключенной к системе USB-памяти само устройство может не работать или некоторые функции могут быть недоступны. Если устройство не работает или функция (вопреки техническим характеристикам) недоступна вследствие неполадки, проблему можно попытаться устранить, отсоединив и вновь подсоединив устройство.
- Если USB-память после отсоединения и повторного подсоединения по-прежнему не работает, отформатируйте память.

#### ■ Индикация

→стр. 511

### ■ Сообщения об ошибках

При появлении на экране сообщения об ошибке пользуйтесь рекомендациями приведенной ниже таблицы и примите соответствующие меры. Если проблема не устранена, для осмотра автомобиля обратитесь к любому авторизованному ритейлеру Toyota или в авторизованную ремонтную мастерскую Toyota либо в надежную ремонтную мастерскую.

Сообщение	Причина/Процедура устранения проблемы
"USB ERROR"	Это означает, что данные в устройстве памяти USB невозможно прочитать или что подключенное устройство USB не поддерживается.
"ERROR 3"	Сообщает о возможной неисправности USB-накопителя.
"ERROR 4"	Сообщает о перегрузке по току.
"ERROR 5"	Это означает, что возникла ошибка памяти USB (ошибка связи или версии) или что при установке устройства памяти USB нет ответа (ошибка перечисления).

Сообщение	Причина/Процедура устранения проблемы
"NO MUSIC"	Указывает на то, что USB-память не содержит файлы MP3/WMA/AAC.
"Hubs are not supported"	Указывает на ошибку связи с концентратором.

### ■ USB-память

#### ● Совместимые устройства

USB-накопители, которые можно использовать для воспроизведения файлов формата MP3, WMA и AAC.

#### ● Совместимые форматы устройств

Можно использовать следующие форматы устройств:

- Форматы связи через USB: USB2.0 FS (12 Мбит/сек)
- Форматы файлов: FAT16/32 (Windows)
- Класс соответствия: Класс устройств хранения

Файлы MP3, WMA и AAC, записанные в формате, отличающемся от указанных выше, могут воспроизводиться некорректно, имена файлов и папок могут отображаться неправильно.

Ограничения, связанные со стандартами:

- Максимальное количество уровней вложенности папок: 8 уровней (включая корневую папку)
- Максимальное количество папок в устройстве: 3000 (включая корневую папку)
- Максимальное количество файлов в устройстве: 9999
- Максимальное количество файлов в папке: 255

#### ● Файлы MP3, WMA и AAC

Формат MP3 (MPEG Audio LAYER3)

представляет собой стандартный формат сжатия звука.

При использовании сжатия по алгоритму MP3 размер файлов можно уменьшить примерно в 10 раз.

Формат WMA (Windows Media Audio) представляет собой формат сжатия звука компании Microsoft.

Сжатие по алгоритму WMA более эффективно по сравнению с форматом MP3.

AAC — это аббревиатура от Advanced Audio Coding, относящаяся к стандарту технологии сжатия аудиофайлов при помощи MPEG2 и MPEG4.

Имеются ограничения по воспроизведению файлов MP3, WMA и AAC и носителей с файлами в этих форматах.

- Совместимость файлов MP3
- Совместимые стандарты MP3 (MPEG1 LAYER3, MPEG2 LSF LAYER3)
- Совместимые частоты дискретизации MPEG1 LAYER3: 32, 44,1, 48 (кГц) MPEG2 LSF LAYER3: 16, 22,05, 24 (кГц)
- Поддерживаемая скорость передачи данных (совместимая с VBR) MPEG1 LAYER3: 32–320 (кбит/с) MPEG2 LSF LAYER3: 8–160 (кбит/с)
- стерео, объединенное стерео, двойной канал и моно
- Совместимость файлов WMA
- Совместимые стандарты WMA версии 7, 8, 9 (9.1/9.2)
- Совместимые частоты дискретизации 32, 44,1, 48 (кГц)
- Поддерживаемая скорость передачи данных (совместимость только с 2-канальным воспроизведением) Версия 7, 8: CBR 48–192 (кбит/с) Версия 9 (9.1/9.2): CBR 48–320 (кбит/с)
- Совместимость файлов AAC
- Совместимые стандарты MPEG4/AAC-LC
- Совместимые частоты дискретизации 11,025/12/16/22,05/24/32/44,1/48 (кГц)
- Поддерживаемая скорость передачи

данных (совместимая с VBR)

8–320 (кбит/с)

- Совместимость режимов каналов 1ch, 2ch (двойной канал не поддерживается)

- Имена файлов

Можно воспроизводить только файлы, которые опознаются как файлы MP3/WMA/AAC с расширениями mp3, wma или m4a.

- Теги ID3, WMA и AAC

К файлам MP3 можно добавлять теги ID3, в которых хранится информация о названии трека, исполнителе и т. п.

Аудиосистема совместима с ID3 версий 1.0, 1.1 и тегами ID3 версий 2.2, 2.3. (Количество символов на основе ID3 версий 1.0 и 1.1.)

В файлы WMA можно добавлять теги WMA, что позволяет записывать информацию о названии трека, исполнителе и названии альбома так же, как в тегах ID3.

В файлы AAC можно добавлять теги AAC, что позволяет записывать информацию о названии трека, исполнителе и названии альбома так же, как в тегах ID3.

- Воспроизведение файлов MP3, WMA и AAC

- Когда подключается устройство с файлами MP3, WMA или AAC, сначала выполняется проверка всех файлов на устройстве USB-памяти. После завершения проверки начинается воспроизведение первого файла MP3, WMA или AAC. Для ускорения процесса выполнения проверки рекомендуется записывать на USB-память только файлы MP3, WMA или AAC и не создавать лишних папок.
- Если подключается устройство USB и источник звука переводится в режим USB-памяти, устройство USB начинает воспроизводить первый файл в первой папке. Если одно и то же устройство извлекается и подключается повторно (и

его содержимое не было изменено), устройство памяти USB возобновит воспроизведение с того места, в котором оно было остановлено в прошлый раз.

#### ● Расширения

Если расширения mp3, wma и m4a используются для файлов в других форматах (не MP3, WMA и AAC), такие файлы пропускаются (не воспроизводятся).

#### ● Воспроизведение

- Для воспроизведения MP3-файлов со стабильным качеством звука рекомендуется использовать файлы с фиксированной скоростью передачи данных не менее 128 кбит/с и частотой дискретизации 44,1 кГц.
- На рынке имеется множество различных бесплатных программ по созданию файлов MP3, WMA и AAC. В зависимости от режима кодирования и формата файла в начале воспроизведения может наблюдаться плохое качество звука или шум. В некоторых случаях воспроизведение вообще невозможно.
- Microsoft, Windows и Windows Media являются товарными знаками корпорации Microsoft Corporation в США и других странах. Данный продукт защищен определенными правами на интеллектуальную собственность компании Microsoft. Использование или распространение этой технологии для других продуктов без лицензии компании Microsoft.



#### ПРЕДУПРЕЖДЕНИЕ

##### ■ Во время движения

Не подключайте USB-память и не работайте с элементами управления. Это может привести к аварии и, в результате, к смертельному исходу или тяжелым травмам.



#### ВНИМАНИЕ

##### ■ Во избежание повреждения USB-памяти

- Не оставляйте USB-память в автомобиле. Температура внутри автомобиля может повыситься, что приведет к повреждению USB-памяти.
- Не надавливайте на USB-память и не прикладывайте к ней чрезмерное давление, когда она находится в подключенном состоянии, поскольку это может привести к повреждению USB-памяти или ее разъема.
- Не вставляйте в порт инородные объекты, поскольку это может привести к повреждению USB-памяти или ее разъема.

### Использование порта AUX\*

\*: При наличии

**Этот порт можно использовать для подключения портативного аудиоустройства и прослушивания через динамики автомобиля. Несколько раз нажмите кнопку “MODE”, пока не появится индикация “AUX”.**

### Подключение портативного проигрывателя

→стр. 504

---

#### ■ Работа с портативными аудиоустройствами, подключенными к аудиосистеме

Громкость можно регулировать с помощью органов управления аудиосистемы автомобиля. Все остальные регулировки необходимо выполнять на самом портативном аудиоустройстве.

#### ■ При использовании портативного аудиоустройства, подключенного к электрической розетке

Во время воспроизведения может возникнуть шум. Используйте питание от портативного аудиоустройства.



## Аудиоустройство/телефон Bluetooth®\*

\*: При наличии

При помощи беспроводной связи Bluetooth® можно выполнить следующее:

## Аудиосистема с поддержкой Bluetooth®

Аудиосистема с Bluetooth® позволяет слушать музыку, которая воспроизводится на портативном цифровом аудиоплеере (портативном плеере) через динамики автомобиля с использованием беспроводной связи.

Эта аудиосистема поддерживает технологию Bluetooth® — систему беспроводной передачи данных, пригодную для воспроизведения музыки из портативных аудиоплееров без использования проводов. Если портативный аудиоплеер не поддерживает Bluetooth®, аудиосистема с интерфейсом Bluetooth® не работает.

## Телефон Bluetooth® (система громкой связи)

Данная система поддерживает технологию Bluetooth®, которая позволяет совершать или принимать звонки без использования кабелей для соединения мобильного телефона с системой и без манипулирования мобильным телефоном.

## Порядок регистрации/подключения устройства

- 1 Зарегистрируйте устройство Bluetooth® для использования с аудиосистемой (→стр. 532)
- 2 Выберите устройство Bluetooth® для использования (→стр. 534)
- 3 Установите автоматическое подключение устройства (→стр. 535)
- 4 Проверьте состояние подключения Bluetooth® (→стр. 527)
  - Для использования для аудио: →стр. 541
  - Для использования для системы громкой связи телефона: →стр. 543

## Аудиоустройство

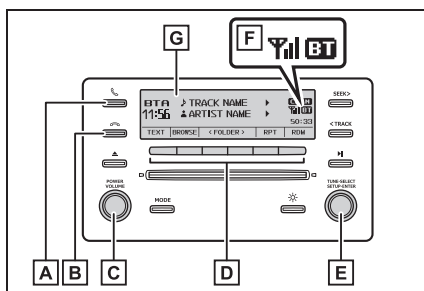

### A Переключатель снятой трубки

Включение системы громкой связи/ начало вызова

### B Переключатель положенной трубки

Отключение системы громкой связи/ завершение вызова/отклонение вызова

**C** Ручка “POWER VOLUME”

Нажатие: Включение или выключение аудиосистемы (кроме случая набора номера, приема вызова и разговора в режиме громкой связи)

Поворот: Регулировка громкости

**D** Кнопка функций**E** Ручка “TUNE•SELECT”

Отображает меню настройки или служит для выбора таких элементов, как меню и номер

Поворот: выбор элемента

Нажатие: ввод выбранного элемента

**F** Состояние соединения через интерфейс Bluetooth®

Если не отображается “BT”, пользоваться аудиоустройством/телефоном Bluetooth® невозможно.

**G** Дисплей

Отображение сообщения, названия, номера и т.п.

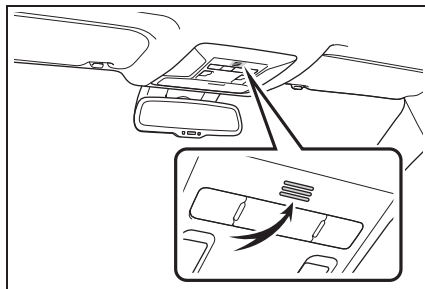
**Микрофон****Список меню аудиоустройства/телефона с Bluetooth®**

Для входа в меню нажмите ручку “TUNE•SELECT” и при помощи ручки перемещайтесь по меню.

## ► Меню “Bluetooth”

Первое меню	Второе меню	Третье меню	Операция
“Bluetooth”	“Pairing”	-	Регистрация устройства с поддержкой Bluetooth® (→стр. 532)
	“List phone”	-	Список зарегистрированных мобильных телефонов (→стр. 534)
	“List audio”	-	Список зарегистрированных портативных плееров (→стр. 534)
	“Passkey”	-	Изменение пароля (→стр. 535)
	“BT power On” “BT power Off”	-	Включение и выключение автоматического подключения устройства (→стр. 535)
	“Bluetooth info”	“Device name” “Device address”	Отображение состояния устройства (→стр. 535)
	“Display setting On” “Display setting Off”	-	Включение и выключение экрана подтверждения автоматического подключения (→стр. 536)
	“Initialize”	-	Сброс параметров (→стр. 536)

## ► Меню “PHONE”

Первое меню	Второе меню	Третье меню	Операция
“PHONE”	“Phonebook”	“Auto transfer On” “Auto transfer Off”	Включение и выключение автоматической передачи контактов/ истории вызовов (→стр. 536)
		“Add contacts”	Добавление нового номера (→стр. 536)
		“Delete contacts”*	Удаление контакта, сохраненного в телефонной книге (→стр. 537)
		“Sort contacts”	Сортировка контактов по полю имени или фамилии (→стр. 537)
		“Transfer history”	Передача истории вызовов (→стр. 537)
		“Delete call history”*	Удаление номера, сохраненного в истории вызовов (→стр. 537)
“PHONE”	“Favorites”	“Add favorites”	Добавление нового контакта в список избранного (→стр. 538)
		“Delete favorites”	Удаление контакта из списка избранного (→стр. 538)
	“HF sound setting”	“Call volume”	Настройка громкости вызовов (→стр. 539)
		“Ringtone volume”	Настройка громкости звонка (→стр. 539)
		“Ringtone”	Настройка мелодии звонка (→стр. 539)

\*: Для PBAР-совместимых телефонов Bluetooth® эта функция доступна, когда опция “Automatic transfer” выключена.

---

**■ Функции аудиоустройства/телефона Bluetooth®**

Для некоторых устройств Bluetooth® могут быть доступны не все функции.

## Использование переключателей на рулевом колесе

Переключатели на рулевом колесе можно использовать для управления мобильным телефоном или портативным цифровым аудиоплеером (портативным плеером).

## Работа с телефоном Bluetooth® при помощи переключателей на рулевом колесе

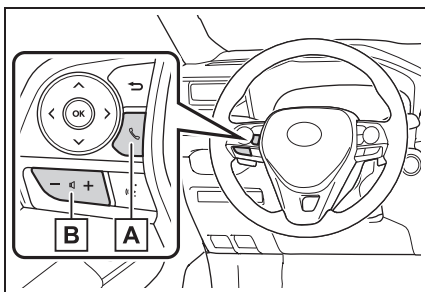

### **A** Переключатель телефона

- Если нажать этот переключатель во время разговора, вызов завершается.
- Нажав этот переключатель во время сигнала входящего вызова, можно ответить на вызов.
- Если нажать этот переключатель во время поступления ожидающего вызова, можно ответить на ожидающий вызов.

### **B** Регулятор громкости

- Нажмите кнопку "+" для увеличения громкости.
- Нажмите кнопку "-" для уменьшения громкости.

## Регистрация устройства Bluetooth®

Перед использованием аудиоустройства/телефона Bluetooth® необходимо зарегистрировать в системе устройство Bluetooth®. Можно зарегистрировать до 5 устройств Bluetooth®.

## Как зарегистрировать устройство Bluetooth®

- 1 Нажмите ручку "TUNE•SELECT" и при помощи ручки выберите "Bluetooth".
- 2 Нажмите ручку и при помощи ручки выберите "Pairing".  
Отобразится пароль.
- 3 Устройства Bluetooth®, не совместимые с SSP (Secure Simple Pairing, безопасное простое сопряжение): введите пароль в устройство.
- 3 Устройства Bluetooth®, совместимые с SSP (Secure Simple Pairing, безопасное простое сопряжение): выберите "Yes" для регистрации устройства. В зависимости от типа устройства оно может зарегистрироваться автоматически.

Если устройство Bluetooth® оснащено одновременно функциями музыкального плеера и мобильного

телефона, обе функции будут зарегистрированы одновременно. При удалении устройства обе функции будут удалены одновременно.

Если нажат переключатель снятой трубки и выбран режим "PHONE", когда ни один телефон не зарегистрирован, автоматически отображается экран регистрации.

## Использование меню "SETUP" (меню "Bluetooth")\*

\*: При наличии

### Регистрация устройства

**Bluetooth®** в системе разрешает функционирование системы. Для зарегистрированных устройств можно использовать следующие функции. Чтобы войти в меню настройки, нажмите ручку "TUNE•SELECT" и выберите "Bluetooth®" с помощью ручки.

### Регистрация устройства Bluetooth®

Выберите "Pairing" при помощи ручки "TUNE•SELECT" и выполните процедуру регистрации устройства. (→стр. 532)

### Список зарегистрированных мобильных телефонов

Выберите "List phone" с помощью ручки "TUNE•SELECT". Отобразится список зарегистрированных мобильных телефонов.

- ▶ Подключение зарегистрированного мобильного телефона к аудиосистеме
- 1 При помощи ручки "TUNE•SELECT" выберите имя подключаемого мобильного телефона.
- 2 С помощью ручки выберите "Select".

- ▶ Удаление зарегистрированного мобильного телефона

- 1 При помощи ручки "TUNE•SELECT" выберите имя удаляемого мобильного телефона.
  - 2 С помощью ручки выберите "Delete".
  - 3 Нажмите кнопку  (YES).
- ▶ Отключение зарегистрированного мобильного телефона от аудиосистемы
  - 1 При помощи ручки "TUNE•SELECT" выберите имя отсоединяемого мобильного телефона.
  - 2 С помощью ручки выберите "Disconnect".
  - 3 Нажмите кнопку  (YES).

### Отображение списка зарегистрированных портативных плееров

Выберите "List audio" с помощью ручки "TUNE•SELECT". Отобразится список зарегистрированных портативных плееров.

- ▶ Подключение зарегистрированного портативного плеера к аудиосистеме
- 1 При помощи ручки "TUNE•SELECT" выберите имя подключаемого портативного плеера.



- 2 С помощью ручки выберите "Select".
- ▶ Удаление зарегистрированного портативного плеера
- 1 При помощи ручки "TUNE•SELECT" выберите имя удаляемого портативного плеера.
- 2 С помощью ручки выберите "Delete".
- 3 Нажмите кнопку  (YES).
- ▶ Отключение зарегистрированного портативного плеера от аудиосистемы
- 1 При помощи ручки "TUNE•SELECT" выберите имя отключаемого портативного плеера.
- 2 С помощью ручки выберите "Disconnect".
- 3 Нажмите кнопку  (YES).
- ▶ Выбор способа подключения
- 1 При помощи ручки "TUNE•SELECT" выберите имя требуемого портативного плеера.
- 2 С помощью ручки выберите "Connection Method".
- 3 С помощью ручки выберите "From vehicle" или "From audio".

### Изменение пароля

- 1 Выберите "Passkey" с помощью ручки "TUNE•SELECT".

- 2 Введите пароль (число от четырех до восьми цифр) с помощью ручки.

Вводите число по одной цифре.

- 3 Когда номер, который требуется зарегистрировать в качестве пароля, введен полностью, снова нажмите  (ENTER).

Если регистрируемый пароль содержит 8 цифр, нажимать  (ENTER) не обязательно.

### Установка включения или выключения автоматического подключения устройства

Зарегистрированные устройства будут подключаться автоматически при переводе переключателя двигателя в положение ACC, если параметр "BT power" включен.

С помощью ручки "TUNE•SELECT" выберите "BT power ON" или "BT power OFF".

### Отображение состояния устройства

Выберите "Bluetooth info" с помощью ручки "TUNE•SELECT".

- ▶ Отображение имени устройства  
Выберите "Device name" с помощью ручки "TUNE•SELECT".
- ▶ Отображение адреса устройства  
Выберите "Device address" с помощью ручки "TUNE•SELECT".

### Установка включения или выключения экрана подтверждения автоматического подключения

Состояние подключения портативного плеера будет отображаться на экране при переводе переключателя двигателя в положение ACC, если параметр "Display setting" включен.

С помощью ручки "TUNE•SELECT" выберите "Display setting ON" или "Display setting OFF".

### Инициализация

Выберите "Initialize" с помощью ручки "TUNE•SELECT".

- ▶ Инициализация параметров звука громкой связи

Выберите "HF sound setting" с помощью ручки "TUNE•SELECT" и нажмите  (YES).

Подробнее о параметрах звука громкой связи: →стр. 539

- ▶ Сброс информации об устройстве

Выберите "Car device info" с помощью ручки "TUNE•SELECT" и нажмите  (YES).

Будет выполнен сброс параметра автоматического подключения портативного устройства, параметра включения/отключения экрана подтверждения автоматического подключения и пароля.

- ▶ Инициализация всех параметров

Выберите "All initialize" с помощью ручки "TUNE•SELECT" и нажмите  (YES).

### Использование меню "SETUP" (меню "PHONE")\*

\*: При наличии

**Чтобы войти в меню настройки, нажмите ручку "TUNE•SELECT" и выберите "PHONE" с помощью ручки.**

### Настройка автоматической передачи контактов/истории вызовов

Функция автоматической передачи доступна только для PBAP-совместимых телефонов с функцией Bluetooth®.

- 1 Выберите "Phonebook" с помощью ручки "TUNE•SELECT".
- 2 С помощью ручки выберите "Auto transfer ON" или "Auto transfer OFF".

При включении этой опции данные контактов и история вызовов передаются из телефона автоматически.

### Добавление нового номера телефона

- 1 Выберите "Phonebook" с помощью ручки "TUNE•SELECT".
- 2 С помощью ручки выберите "Add contacts".
  - ▶ Передача всех контактов из мобильного телефона
- 3 Выберите "Overwrite all" с помощью ручки "TUNE•SELECT" и нажмите  (YES).

- ▶ Передача одного контакта из мобильного телефона
- 3 Выберите "Add one contact" с помощью ручки "TUNE•SELECT" и нажмите  (YES).

### Удаление зарегистрированного номера телефона

- 1 Выберите "Phonebook" с помощью ручки "TUNE•SELECT".
- 2 С помощью ручки выберите "Delete contacts".
- 3 Выберите требуемый номер телефона при помощи ручки и нажмите  (YES).

Для удаления всех зарегистрированных номеров телефонов нажмите  (ALL) и нажмите  (YES).

Нажмите  (A-Z) для отображения зарегистрированных имен в алфавитном порядке.

### Изменение порядка сортировки контактов

- 1 Выберите "Phonebook" с помощью ручки "TUNE•SELECT".
- 2 С помощью ручки выберите "Sort contacts".
- 3 С помощью ручки выберите "Sort by first" или "Sort by last".

### Передача истории вызовов

Эта функция доступна только для

PBAP-совместимых телефонов с функцией Bluetooth®.

- 1 Выберите "Phonebook" с помощью ручки "TUNE•SELECT".
- 2 Выберите "Transfer history" с помощью ручки и нажмите  (YES).

### Удаление истории звонков

- 1 Выберите "Phonebook" с помощью ручки "TUNE•SELECT".
- 2 С помощью ручки выберите "Delete call history".
- ▶ Удаление истории исходящих вызовов
- 3 Выберите "Outgoing calls" с помощью ручки "TUNE•SELECT".
- 4 Выберите требуемый номер телефона при помощи ручки и нажмите  (YES).

Для удаления всех данных из истории исходящих вызовов нажмите  (ALL) и нажмите  (YES).

- ▶ Удаление истории входящих вызовов
- 3 Выберите "Incoming calls" с помощью ручки "TUNE•SELECT".
- 4 Выберите требуемый номер телефона при помощи ручки и нажмите  (YES).

Для удаления всех данных из истории входящих вызовов нажмите  (ALL) и нажмите  (YES).

- ▶ Удаление истории пропущенных вызовов
- 3 Выберите "Missed calls" с помощью ручки "TUNE•SELECT".
- 4 Выберите требуемый номер телефона при помощи ручки и нажмите  $\square$  (YES).

Для удаления всех данных из истории пропущенных вызовов нажмите  $\square$  (ALL) и нажмите  $\square$  (YES).

- ▶ Удаление номера из всей истории вызовов (исходящие, входящие и пропущенные вызовы)
- 3 Выберите "All calls" с помощью ручки "TUNE•SELECT".
- 4 Выберите требуемый номер телефона при помощи ручки и нажмите  $\square$  (YES).

Для удаления всех данных из журналов вызовов нажмите  $\square$  (ALL) и нажмите  $\square$  (YES).

### Регистрация элементов Избранного

В списке Избранного можно зарегистрировать до 15 контактов.

#### ■ Регистрация контактов из режима "SETUP"

- 1 Нажмите ручку "TUNE•SELECT".
- 2 С помощью ручки выберите "PHONE".
- 3 С помощью ручки выберите "Favorites".
- 4 С помощью ручки выберите "Add favorites".

Нажмите  $\square$  (A-Z) для отображения зарегистрированных имен в алфавитном порядке.

- 5 Выберите нужный контакт при помощи ручки.

#### ■ Регистрация контактов из режима "PHONE"

- 1 Нажмите переключатель снятой трубки

- 2 С помощью ручки "TUNE•SELECT" выберите "Phonebook", "All calls", "Missed calls", "Incoming calls" или "Outgoing calls".

- 3 Выберите нужный номер при помощи ручки.

- 4 Нажмите кнопку  $\square$  (ADD FAVORITE).

- Когда в списке Избранного уже зарегистрировано 15 контактов, необходимо заменить один из зарегистрированных контактов.

- 1 Выберите контакт, который требуется заменить, при помощи ручки "TUNE•SELECT".
- 2 Выберите  $\square$  (YES), когда откроется экран подтверждения.

### Удаление избранного

#### ■ Удаление контактов из режима "SETUP"

- 1 Нажмите ручку "TUNE•SELECT".
- 2 С помощью ручки выберите "PHONE".
- 3 С помощью ручки выберите "Favorites".

- 4 С помощью ручки выберите "Delete favorites".
- 5 Выберите нужный контакт при помощи ручки.

Можно выбрать все контакты, выбрав  (ALL).

- 6 Выберите  (YES), когда откроется экран подтверждения.

#### ■ Удаление контактов из режима "PHONE"

- 1 Нажмите переключатель снятой трубки
- 2 Выберите "Favorites" с помощью ручки "TUNE•SELECT".
- 3 Выберите нужный номер при помощи ручки.
- 4 Нажмите кнопку  (DELETE FAVORITE).
- 5 Выберите нужный контакт при помощи ручки.

Нажмите  (ALL), чтобы удалить все избранное.

- 6 Выберите  (YES), когда откроется экран подтверждения.

### Настройка громкости вызовов

- 1 Выберите "HF sound setting" с помощью ручки "TUNE•SELECT".
- 2 С помощью ручки выберите "Call volume".
- 3 Измените громкость вызова.

Для уменьшения громкости: поверните регулятор против часовой стрелки.

Для увеличения громкости: поверните регулятор по часовой стрелке.

Для установки громкости нажмите  (BACK).

### Настройка громкости звонка

- 1 Выберите "HF sound setting" с помощью ручки "TUNE•SELECT".
- 2 С помощью ручки выберите "Ringtone volume".
- 3 Измените громкость сигнала вызова.

Для уменьшения громкости: поверните регулятор против часовой стрелки.

Для увеличения громкости: поверните регулятор по часовой стрелке.

Для установки громкости нажмите  (BACK).

### Настройка мелодии звонка

- 1 Выберите "HF sound setting" с помощью ручки "TUNE•SELECT".
- 2 С помощью ручки выберите "Ringtone".
- 3 При помощи ручки выберите мелодию звонка (1 – 3 или "From phone"). Для установки выбранной мелодии звонка нажмите  (BACK).

#### ■ Номер телефона

Можно сохранить до 5000 имен (не более 1000 имен на одно устройство).

#### ■ История вызовов

В истории исходящих, входящих и пропущенных вызовов можно сохранять максимум по 10 номеров.

**■ Ограничение количества цифр**

Невозможно зарегистрировать номер телефона, превышающий 24 цифры.

**■ Системные функции телефона****Bluetooth®**

Некоторые функции недоступны во время движения.

## Управление портативным плеером Bluetooth®\*

\*: При наличии

### Панель управления

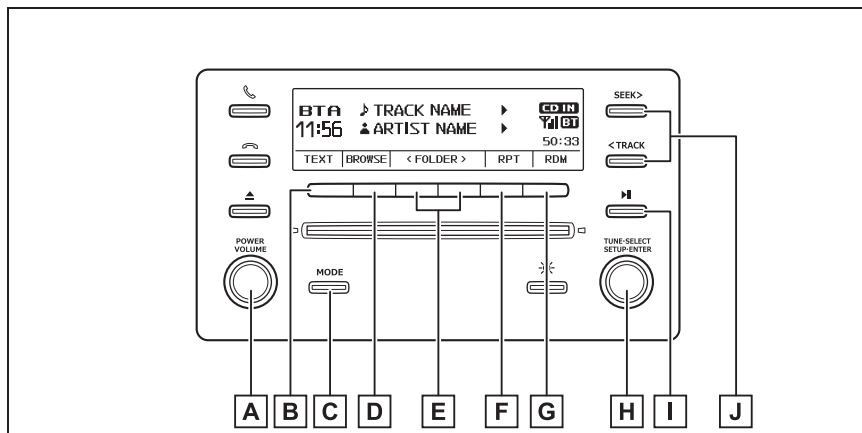

#### **A** Ручка “POWER VOLUME”

Нажатие: Включение и выключение аудиосистемы

Поворот: Регулировка громкости

#### **B** Отображение текстового сообщения

#### **C** Изменение источника звука/воспроизведения

#### **D** Отображение режима воспроизведения

#### **E** Выбор альбома

#### **F** Повторное воспроизведение

#### **G** Кнопка воспроизведения в случайном порядке или возврата

#### **H** Ручка “TUNE•SELECT”



Нажатие: Отображение списка текущей папки

Поворот: Выбор элемента

#### **I** Пауза/воспроизведение

#### **J** Выбор трека, быстрый переход по трекам вперед или назад

### Выбор альбома

Для выбора альбома нажмите  (<FOLDER) или  (FOLDER>).

### Выбор трека

Поворачивайте ручку “TUNE•SELECT” или нажимайте кнопку “SEEK >” или “< TRACK” для перемещения вверх или вниз.

### Быстрый переход по трекам вперед и назад

Нажмите и удерживайте кнопку “SEEK >” или “< TRACK”, пока не услышите звуковой сигнал.

### Повторное воспроизведение

Нажатие  (RPT) приводит к изменению режимов в следующем порядке: Повтор трека→Повтор альбома\*→Выкл.

\*: Недоступно, если выбран режим “RDM” (случайное воспроизведение)

### Воспроизведение в случайном порядке

Нажатие  (RDM) приводит к изменению режимов в следующем порядке: Произвольный порядок альбомов→Произвольный порядок всех треков→Выкл.

### Выбор режима воспроизведения

1 Нажмите кнопку  (BROWSE).

Отображается список воспроизведения.

2 Для отображения списка папок/ файлов поверните ручку “TUNE•SELECT”.

3 Нажмите ручку для выбора требуемого пункта.

4 Повторите ту же самую процедуру для выбора требуемого файла.

Для возврата к предыдущему экрану нажмите  (BACK).

### Переключение отображения

Нажмите  (TEXT) для отображения или отмены отображения названия альбома.

Если текст слишком длинный,

отображается знак .

Для отображения оставшегося текста нажмите и удерживайте кнопку  (TEXT), пока не услышите звуковой сигнал.

### ■ Функции аудиосистемы с Bluetooth®

В зависимости от портативного плеера, подключенного к системе, некоторые функции могут быть недоступны.

### ■ Индикация

→стр. 511



### Вызов по телефону\*

\*: При наличии

**Для включения режима  
“PHONE” нажмите  
переключатель снятой трубки.**

### Набор номера из телефонной книги

- 1 Выберите “Phonebook” с помощью ручки “TUNE•SELECT”.
- 2 Выберите требуемое имя с помощью ручки и нажмите переключатель снятой трубки.

Нажмите  (A-Z) для отображения зарегистрированных имен в алфавитном порядке.

### Совершение вызова с использованием Избранного

- 1 Выберите “Favorites” с помощью ручки “TUNE•SELECT”.
- 2 Выберите требуемое имя с помощью ручки и нажмите переключатель снятой трубки.

### Набор путем ввода номера

- 1 Выберите “Dial by number” с помощью ручки “TUNE•SELECT”.
- 2 Введите номер телефона и нажмите переключатель снятой трубки.

### Набор из истории вызовов

- 1 С помощью ручки “TUNE•SELECT” выберите “All calls”, “Missed calls”, “Incoming calls” или “Outgoing calls”.
- 2 Выберите требуемый номер при помощи ручки и нажмите переключатель снятой трубки.

Можно выполнить следующие действия.

- Регистрация номера в избранном →стр. 538
- Удаление выбранного номера

Нажмите  (DELETE) и нажмите  (YES).

### При приеме телефонного вызова\*

\*: При наличии

### Ответ на телефонный вызов

Нажмите переключатель снятой трубки.

### Отклонение вызова

Нажмите переключатель положенной трубки.

### Прием вызова во время разговора

Нажмите переключатель снятой трубки.

Повторное нажатие переключателя снятой трубки возвращает к прерванному разговору.

### Настройка громкости звонков при приеме вызова

Для уменьшения громкости: поворачивайте ручку "POWER VOLUME" против часовой стрелки.

Для увеличения громкости: поворачивайте ручку "POWER VOLUME" по часовой стрелке.

### Разговор по телефону\*

\*: При наличии

### Переключение вызова

Вызов можно переключать между мобильным телефоном и системой при наборе номера, приеме вызова или во время вызова. Используйте один из следующих способов:

а. Используйте мобильный телефон.

Указания по работе с мобильным телефоном см. в руководстве, прилагаемом к мобильному телефону.

б. Нажмите  (PHONE).\*

\*: Эту операцию можно выполнить только при переключении вызова с мобильного телефона на систему во время вызова.



### Отключение микрофона

Нажмите кнопку  (MUTE).

Для отмены отключения звукового сигнала нажмите  (UNMUTE).

### Ввод тональных сигналов

Эту операцию невозможно выполнять во время движения.

- 1 Нажмите  ("0-9").
- 2 Нажмите ручку "TUNE•SELECT" для выбора требуемого номера.
- 3 Нажмите ручку для выбора номера.
- 4 Нажмите  (SEND) для отправки тоновых сигналов.

При нажатии  (BACK) номер сохраняется и производится возврат к предыдущему экрану.

При нажатии  (EXIT) номер удаляется и производится переход к экрану "Ввод номера".

- ▶ Телефонный номер, содержащий символ "р"

Когда символ "р" встречается в последовательности цифр исходящего вызова, это приводит к 2-секундной паузе перед автоматическим набором следующей цифры в последовательности.

- ▶ Телефонный номер, содержащий символ "w"

Когда в последовательности цифр исходящего вызова встречается символ "w", необходимо снова нажать  ("SEND") для набора следующих цифр.

Эту операцию можно выполнять во время движения.

### Регулировка громкости исходящего вызова

Можно настроить громкость вашего голоса, который слышит ваш собеседник.

- 1 Нажмите кнопку  (SendVol).
- 2 Для регулировки громкости используйте ручку "TUNE•SELECT". (От -5 до +5)

### Настройка громкости вызовов

Для уменьшения громкости: поворачивайте ручку "POWER VOLUME" против часовой стрелки.

Для увеличения громкости: поворачивайте ручку "POWER VOLUME" по часовой стрелке.

#### ■ При разговоре по телефону

- Не говорите одновременно с абонентом на другой стороне соединения.
- Уменьшите громкость голоса при приеме. В противном случае будет усиливаться эхо голоса.

#### ■ Автоматическая регулировка громкости

При скорости автомобиля 80 км/ч и выше громкость автоматически увеличивается. При снижении скорости автомобиля до 70 км/ч громкость возвращается к предыдущей настройке.

#### ■ Системные функции, связанные с обработкой телефонных вызовов

Для некоторых мобильных телефонов могут быть доступны не все функции.

#### ■ Ситуации, в которых система может не распознать голос

- При движении по плохой дороге
- При движении с высокой скоростью
- Когда поток воздуха из вентиляционных отверстий попадает в микрофон
- Когда вентилятор системы кондиционирования воздуха сильно шумит

## Bluetooth®

### Обзор

- **Использование аудиоустройства/телефона с интерфейсом Bluetooth®**
- Система может не работать в следующих ситуациях.
- Портативный плеер не поддерживает Bluetooth®
- Мобильный телефон находится вне зоны обслуживания
- Устройство Bluetooth® выключено
- Низкий уровень заряда аккумулятора устройства с поддержкой Bluetooth®
- Устройство Bluetooth® не подключено к системе
- Устройство Bluetooth® находится за сиденьем, в перчаточном ящике или в вещевом отсеке консоли, либо металлический предмет закрывает устройство или касается его.
- Подключение телефона во время воспроизведения аудио через интерфейс Bluetooth® может происходить с задержкой.
- В зависимости от типа портативного аудиопроигрывателя, подключенного к системе, его работа может несколько различаться и некоторые функции могут быть недоступны.
- Работа системы со всеми устройствами Bluetooth® не гарантируется.
- **При передаче прав собственности на автомобиль**

Обязательно инициализируйте систему, чтобы предотвратить несанкционированный доступ к персональным данным. (→стр. 536)

### ■ Об интерфейсе Bluetooth®

Bluetooth является товарным знаком корпорации Bluetooth SIG, Inc.



### ■ Совместимые модели

Аудиосистема Bluetooth® поддерживает портативные аудиоплееры со следующими характеристиками

- Спецификации Bluetooth®: версия 1.1 или более поздней (рекомендуется: Версия 4.1)
- Профили:
  - A2DP (Advanced Audio Distribution Profile, профиль улучшенного распределения звука) версия 1.0 или выше (рекомендуется: версия 1.3)
  - AVRCP (Audio/Video Remote Control Profile, профиль дистанционного управления звуком и видеоизображением), версия 1.0 или выше (рекомендуется: Версия 1.6)

Это профиль передачи стерео аудио или звука высокого качества в аудиосистему.

Этот профиль предназначен для дистанционного управления аудио/видеооборудованием.

Однако следует принимать во внимание, что работа некоторых функций может быть ограничена в зависимости от типа подключенного портативного аудиоплеера.

Система громкой связи поддерживает мобильные телефоны со следующими характеристиками.

- Спецификации Bluetooth®: версия 2.0 или выше (рекомендуется: версия 4.1 +EDR или выше)
- Профили:
  - HFP (Hands-Free Profile, профиль громкой связи) версии 1.0 или выше (рекомендуется: Версия 1.7)

Этот профиль позволяет делать телефонный вызов с использованием мобильного телефона по громкой связи. Предусмотрены функции входящего и исходящего вызова.

- OPP (Object Push Profile, профиль загрузки объекта) версии 1.1 или более поздней (рекомендуется: Версия 1.2)

Этот профиль служит для переноса данных телефонной книги. Когда совместимый с Bluetooth® мобильный телефон имеет как PBAP, так и OPP, профиль OPP не может использоваться.

- PBAP (Phone Book Access Profile, профиль доступа к телефонной книге) версии 1.0 или выше (рекомендуется: Версия 1.2)

Этот профиль служит для переноса данных телефонной книги.

## ■ Сертификация

Information of the radio device: Type FT0117A		
1. Name and postal address of the manufacturer		
Name: DENSO TEN Limited		
Address: 2-28, Goshō-dōri 1-chōme, Hyōgo-ku, Kobe, 652-8510 Japan		
2. Simplified EU declaration of conformity		
С настоящото DENSO TEN Limited декларира, че този тип радиосъоръжение FT0117A е в съответствие с Директива 2014/53/ЕС.		
Цялостният текст на ЕС декларацията за съответствие може да се намери на следния интернет адрес: <a href="https://www.denso-ten.com/support/regulation/eu_doc/">https://www.denso-ten.com/support/regulation/eu_doc/</a>		
Функция	Работна честотна лента	Максимална радиочестотна мощност
Bluetooth	2402 – 2480 MHz	8.53 mW e.i.r.p.
Ovim putem, DENSO TEN Limited izjavljuje da je vrsta radio opreme FT0117A u saglasnosti s Direktivom 2014/53/EU.		
Cijeli tekst EC deklaracije o usaglašenosti je dostupan na sljedećoj internetskoj adresi: <a href="https://www.denso-ten.com/support/regulation/eu_doc/">https://www.denso-ten.com/support/regulation/eu_doc/</a>		
Funkcija	Radni frekvencijski pojas	Maksimalna radiofrekvencijska snaga
Bluetooth	2402 – 2480 MHz	8.53 mW e.i.r.p.
Tímto DENSO TEN Limited prohlašuje, že typ rádiového zařízení FT0117A je v souladu se směrnicí 2014/53/EU.		
Úplné znění EU prohlášení o shodě je k dispozici na této internetové adrese: <a href="https://www.denso-ten.com/support/regulation/eu_doc/">https://www.denso-ten.com/support/regulation/eu_doc/</a>		
Funkce	Provozní frekvenční pásmo	Maximální radiofrekvenční výkon
Bluetooth	2402 – 2480 MHz	8.53 mW e.i.r.p.

Hermed erklærer DENSO TEN Limited, at radioudstyrstypen FT0117A er i overensstemmelse med direktiv 2014/53/EU.

EU-overensstemmelseserklæringens fulde tekst kan findes på følgende internetadresse:

[https://www.denso-ten.com/support/regulation/eu\\_doc/](https://www.denso-ten.com/support/regulation/eu_doc/)

Funktion	Driftsfrekvensbandet	Maksimal radio-frekvens effekt
Bluetooth	2402 – 2480 MHz	8.53 mW e.i.r.p.

Hiermit erklart DENSO TEN Limited, dass der Funkanlagentyp FT0117A der Richtlinie 2014/53/EU entspricht.

Der vollständige Text der EU-Konformitätserklärung ist unter der folgenden Internetadresse verfügbar:

[https://www.denso-ten.com/support/regulation/eu\\_doc/](https://www.denso-ten.com/support/regulation/eu_doc/)

Funktion	Betriebsfrequenzband	Maximale Hochfrequenzleistung
Bluetooth	2402 – 2480 MHz	8.53 mW e.i.r.p.

Με την παρούσα ο/η DENSO TEN Limited, δηλώνει ότι ο ραδιοεξοπλισμός FT0117A πληροί την οδηγία 2014/53/ΕΕ.

Το πλήρες κείμενο της δήλωσης συμμόρφωσης ΕΕ διατίθεται στην ακόλουθη ιστοσελίδα στο διαδίκτυο:

[https://www.denso-ten.com/support/regulation/eu\\_doc/](https://www.denso-ten.com/support/regulation/eu_doc/)

Λειτουργία	Ζώνη συχνοτήτων λειτουργίας	Μέγιστη ισχύς ραδιοσυχνότητας
Bluetooth	2402 – 2480 MHz	8.53 mW e.i.r.p.

Hereby, DENSO TEN Limited declares that the radio equipment type FT0117A is in compliance with Directive 2014/53/EU.

The full text of the EU declaration of conformity is available at the following internet address:

[https://www.denso-ten.com/support/regulation/eu\\_doc/](https://www.denso-ten.com/support/regulation/eu_doc/)

Function	Operating frequency band	Maximum radio-frequency power
Bluetooth	2402 – 2480 MHz	8.53 mW e.i.r.p.

Por la presente, DENSO TEN Limited declara que el tipo de equipo radioeléctrico FT0117A es conforme con la Directiva 2014/53/UE.

El texto completo de la declaración UE de conformidad está disponible en la dirección Internet siguiente:

[https://www.denso-ten.com/support/regulation/eu\\_doc/](https://www.denso-ten.com/support/regulation/eu_doc/)

Función	Banda de frecuencia operativa	Potencia máxima de la radiofrecuencia
Bluetooth	2402 – 2480 MHz	8.53 mW e.i.r.p.

Käesolevaga deklareerib DENSO TEN Limited, et käesolev raadioseadme tüüp FT0117A vastab direktiivi 2014/53/EL nõuetele.

ELI vastavusdeklaratsiooni täielik tekst on kättesaadav järgmisel internetiaadressil:

[https://www.denso-ten.com/support/regulation/eu\\_doc/](https://www.denso-ten.com/support/regulation/eu_doc/)

Funktsioon	Töösageduse lainela	Maksimaalne raadiosageduslik võimsus
Bluetooth	2402 – 2480 MHz	8.53 mW e.i.r.p.

DENSO TEN Limited vakuuttaa, että radiolaitetyyppi FT0117A on direktiivin 2014/53/EU mukainen.

EU-vaatimustenmukaisuusvakuutuksen täysimittainen teksti on saatavilla seuraavassa internetosoitteessa:

[https://www.denso-ten.com/support/regulation/eu\\_doc/](https://www.denso-ten.com/support/regulation/eu_doc/)

Toiminto	Toimintataajuuskaista	Maksimi radiotaajuusteho
Bluetooth	2402 – 2480 MHz	8.53 mW e.i.r.p.

Le soussigné, DENSO TEN Limited, déclare que l'équipement radioélectrique du type FT0117A est conforme à la directive 2014/53/UE.

Le texte complet de la déclaration UE de conformité est disponible à l'adresse internet suivante:

[https://www.denso-ten.com/support/regulation/eu\\_doc/](https://www.denso-ten.com/support/regulation/eu_doc/)

Fonction	Bande de fréquence de fonctionnement	Puissance maximale de la radiofréquence
Bluetooth	2402 – 2480 MHz	8.53 mW e.i.r.p.

Leis seo, dearbhalonn DENSO TEN Limited go gcomhlíonann an cineál trealaimh raidió FT0117A Treoir 2014/53/UE.

Tá an téacs iomlán den dearbhú comhréireachta AE ar fáil ag an seoladh idirlín seo a leanas:

[https://www.denso-ten.com/support/regulation/eu\\_doc/](https://www.denso-ten.com/support/regulation/eu_doc/)

Feldhm	Banda minicíochta oibríocháin	Uaschumhacht radaimhnicíochta
Bluetooth	2402 – 2480 MHz	8.53 mW e.i.r.p.



DENSO TEN Limited ovime izjavljuje da je radijska oprema tipa FT0117A u skladu s Direktivom 2014/53/EU.

Cjeloviti tekst EU izjave o sukladnosti dostupan je na sljedećoj internetskoj adresi:

[https://www.denso-ten.com/support/regulation/eu\\_doc/](https://www.denso-ten.com/support/regulation/eu_doc/)

Funkcija	Radni frekvencijski pojas	Maksimalna radiofrekvencijska snaga
Bluetooth	2402 – 2480 MHz	8.53 mW e.i.r.p.

DENSO TEN Limited igazolja, hogy a FT0117A típusú rádióberendezés megfelel a 2014/53/EU irányelvnek.

Az EU-megfelelőségi nyilatkozat teljes szövege elérhető a következő internetes címen:

[https://www.denso-ten.com/support/regulation/eu\\_doc/](https://www.denso-ten.com/support/regulation/eu_doc/)

Funkció	Üzemi frekvencia-tartomány	Maximális rádiófrekvenciás teljesítmény
Bluetooth	2402 – 2480 MHz	8.53 mW e.i.r.p.

Hér með, lýsir DENSO TEN Limited því yfir að gerð útvarpsbúnaðarins FT0117A samræmist tilskipun 2014/53/EU.

Allur texti ESB-samræmisýfirlýsingarinnar er aðgengilegur á eftirfarandi veffangi:

[https://www.denso-ten.com/support/regulation/eu\\_doc/](https://www.denso-ten.com/support/regulation/eu_doc/)

Aðgerð	Notkunartíðni hljómsveit	Hámarks útvarp-tíðni vald
Bluetooth	2402 – 2480 MHz	8.53 mW e.i.r.p.

Il fabbricante, DENSO TEN Limited, dichiara che il tipo di apparecchiatura radio FT0117A è conforme alla direttiva 2014/53/UE.

Il testo completo della dichiarazione di conformità UE è disponibile al seguente indirizzo Internet:

[https://www.denso-ten.com/support/regulation/eu\\_doc/](https://www.denso-ten.com/support/regulation/eu_doc/)

Funzione	Frequenza operative	Massima potenza a radiofrequenza
Bluetooth	2402 – 2480 MHz	8.53 mW e.i.r.p.

Að, DENSO TEN Limited, patvirtinu, kad radijo įrenginių tipas FT0117A atitinka Direktyvą 2014/53/ES.

Visas ES atitikties deklaracijos tekstas prieinamas šiuo interneto adresu:

[https://www.denso-ten.com/support/regulation/eu\\_doc/](https://www.denso-ten.com/support/regulation/eu_doc/)

Funkcija	Veikimo dažnių juosta	Maksimalus radijo dažnių galinumas
Bluetooth	2402 – 2480 MHz	8.53 mW e.i.r.p.

Ar šo DENSO TEN Limited deklarē, ka radioiekārta FT0117A atbilst Direktīvai 2014/53/ES.

Pilns ES atbilstības deklarācijas teksts ir pieejams šādā interneta vietnē:  
[https://www.denso-ten.com/support/regulation/eu\\_doc/](https://www.denso-ten.com/support/regulation/eu_doc/)

Funkcija	Darba frekvences josla	Maksimālā radiofrekvences jauda
Bluetooth	2402 – 2480 MHz	8.53 mW e.i.r.p.

Со ова, DENSO TEN Limited изјавува дека радио опремата од типот FT0117A е во согласност со Директивата 2014/53/EU.

Целиот текст на ЕУ изјавата за сообразност е достапен на следната интернет адреса:

[https://www.denso-ten.com/support/regulation/eu\\_doc/](https://www.denso-ten.com/support/regulation/eu_doc/)

Функција	Работен фреквенциски опсег	Максимална радио-фреквенциска моќ
Bluetooth	2402 – 2480 MHz	8.53 mW e.i.r.p.

Ovim, DENSO TEN Limited izjavljuje da je tip radio opreme FT0117A u skladu sa Direktivom 2014/53/EU.

Cjelokupan tekst EU deklaracije o usklađenosti dostupan je na sljedećoj internet adresi:

[https://www.denso-ten.com/support/regulation/eu\\_doc/](https://www.denso-ten.com/support/regulation/eu_doc/)

Funkcija	Operativni frekvencijski opseg	Maksimalna jačina radio frekvencije
Bluetooth	2402 – 2480 MHz	8.53 mW e.i.r.p.

B'dan, DENSO TEN Limited, niddikjara li dan it-tip ta' taghmir tar-radju FT0117A huwa konformi mad-Direttiva 2014/53/UE.

It-test kollu tad-dikjarazzjoni ta' konformità tal-UE huwa disponibbli f'dan l-indirizz tal-Internet li ġej:

[https://www.denso-ten.com/support/regulation/eu\\_doc/](https://www.denso-ten.com/support/regulation/eu_doc/)

Funzjoni	Band tal-frekwenza operattiva	I-enerġija massima bi frekwenza tar-radju
Bluetooth	2402 – 2480 MHz	8.53 mW e.i.r.p.

Hierbij verklaar ik, DENSO TEN Limited, dat het type radioapparatuur FT0117A conform is met Richtlijn 2014/53/EU.

De volledige tekst van de EU-conformiteitsverklaring kan worden geraadpleegd op het volgende internetadres:

[https://www.denso-ten.com/support/regulation/eu\\_doc/](https://www.denso-ten.com/support/regulation/eu_doc/)

Funcție	Actieve frequentieband	Maximale radiofrequentie
Bluetooth	2402 – 2480 MHz	8.53 mW e.i.r.p.

DENSO TEN Limited erklærer herved at radioutstyrstypen FT0117A er i samsvar med direktiv 2014/53/EU.

Den fuldstændige teksten i EU-erklæringen er tilgængelig på følgende internetadresse:

[https://www.denso-ten.com/support/regulation/eu\\_doc/](https://www.denso-ten.com/support/regulation/eu_doc/)

Funksjon	Driftsfrekvensbånd	Maksimal radiofrekvent strøm
Bluetooth	2402 – 2480 MHz	8.53 mW e.i.r.p.

DENSO TEN Limited niniejszym oświadcza, że typ urządzenia radiowego FT0117A jest zgodny z dyrektywą 2014/53/UE.

Pełny tekst deklaracji zgodności UE jest dostępny pod następującym adresem internetowym:

[https://www.denso-ten.com/support/regulation/eu\\_doc/](https://www.denso-ten.com/support/regulation/eu_doc/)

Funkcja	Pasmo częstotliwości pracy	Maksymalna moc częstotliwości radiowej
Bluetooth	2402 – 2480 MHz	8.53 mW e.i.r.p.

O(a) abaixo assinado(a) DENSO TEN Limited declara que o presente tipo de equipamento de rádio FT0117A está em conformidade com a Diretiva 2014/53/UE.

O texto integral da declaração de conformidade está disponível no seguinte endereço de Internet:

[https://www.denso-ten.com/support/regulation/eu\\_doc/](https://www.denso-ten.com/support/regulation/eu_doc/)

Função	Faixa de frequência operacional	Potência máxima de radiofrequência
Bluetooth	2402 – 2480 MHz	8.53 mW e.i.r.p.

Prin prezenta, DENSO TEN Limited declară că tipul de echipamente radio FT0117A este în conformitate cu Directiva 2014/53/UE.

Textul integral al declarației UE de conformitate este disponibil la următoarea adresă internet:

[https://www.denso-ten.com/support/regulation/eu\\_doc/](https://www.denso-ten.com/support/regulation/eu_doc/)

Funcție	Bandă de frecvență activă	Puterea maximă a radio-frecvenței
Bluetooth	2402 – 2480 MHz	8.53 mW e.i.r.p.

DENSO TEN Limited týmto vyhlasuje, že rádiové zariadenie typu FT0117A je v súlade so smernicou 2014/53/EÚ.

Úplné EÚ vyhlásenie o zhode je k dispozícii na tejto internetovej adrese:  
[https://www.denso-ten.com/support/regulation/eu\\_doc/](https://www.denso-ten.com/support/regulation/eu_doc/)

Funkcia	Prevádzkové frekvenčné pásmo	Maximálny rádiový výkon
Bluetooth	2402 – 2480 MHz	8.53 mW e.i.r.p.

DENSO TEN Limited potvrdzuje, že je typ rádiového zariadenia FT0117A skladný s Direktívou 2014/53/EÚ.

Celotný text vyhlásenia EÚ o skladnosti je na voljo na nasledujúcom internetovom odkaze:

[https://www.denso-ten.com/support/regulation/eu\\_doc/](https://www.denso-ten.com/support/regulation/eu_doc/)

Funkcia	Delovný frekvenčný pás	Maksimalná rádiová moc
Bluetooth	2402 – 2480 MHz	8.53 mW e.i.r.p.

Népěrněj kěšaj, DENSO TEN Limited deklarovan se lloji i aparati tē radios FT0117A ēštē nē pēřputhje me Direktivēn 2014/53/EU.

Teksti i plotē i deklaratiēs sē BE-sē mbi pēřputhshmērinē ēštē i disponuēshēm nē adresēn e mēposhtme tē interneti:

[https://www.denso-ten.com/support/regulation/eu\\_doc/](https://www.denso-ten.com/support/regulation/eu_doc/)

Funkcion	Banda e frekuencēs sē punēs	Fuqia maksimale e frekuencave radio
Bluetooth	2402 – 2480 MHz	8.53 mW e.i.r.p.

Ovim, DENSO TEN Limited izjavljuje da je ovaj tip radijske opreme FT0117A u skladu sa odredbama Direktive 2014/53/EU.

Kompletan tekst EU deklaracije o konformitetu je dostupan na sledećoj internet adresi:

[https://www.denso-ten.com/support/regulation/eu\\_doc/](https://www.denso-ten.com/support/regulation/eu_doc/)

Funkcija	Radni frekvencijski pojas	Maksimalna radiofrekvencijska snaga
Bluetooth	2402 – 2480 MHz	8.53 mW e.i.r.p.

Härmed försäkrar DENSO TEN Limited att denna typ av radioutrustning FT0117A överensstämmer med direktiv 2014/53/EU.

Den fullständiga texten till EU-försäkran om överensstämmelse finns på följande webbadress:

[https://www.denso-ten.com/support/regulation/eu\\_doc/](https://www.denso-ten.com/support/regulation/eu_doc/)

Funktion	Operationsfrekvensbandet	Maximal radiofrekvenseffekt
Bluetooth	2402 – 2480 MHz	8.53 mW e.i.r.p.

DENSO TEN Limited, FT0117A türü telsiz ekipmanının 2014/53/EU Direktifine uygun olduğunu beyan etmektedir.

AB uygunluk beyanının tam metnine aşağıdaki internet adresinden ulaşılabilir:

[https://www.denso-ten.com/support/regulation/eu\\_doc/](https://www.denso-ten.com/support/regulation/eu_doc/)

İşlev	Çalışma frekans bandı	Maksimum radyo-frekans gücü
Bluetooth	2402 – 2480 MHz	8.53 mW e.i.r.p.



### ПРЕДУПРЕЖДЕНИЕ

#### ■ Во время движения

Не пользуйтесь портативным аудиоплеером или мобильным телефоном и не подключайте устройство к системе Bluetooth®.

#### ■ Обратите внимание на возможные помехи от электронных устройств

- Ваше аудиоустройство оснащено антеннами Bluetooth®. Лица с имплантированными кардиостимуляторами, устройствами кардиоресинхронизирующей терапии или имплантированными кардиовертерами-дефибрилляторами должны соблюдать разумную дистанцию между собой и антеннами Bluetooth®. Радиоволны могут негативно повлиять на работу таких устройств.
- Перед использованием устройств Bluetooth® пользователи любых других медицинских устройств (кроме имплантированного кардиостимулятора, устройства кардиоресинхронизирующей терапии или имплантированного кардиовертера-дефибриллятора) должны узнать у изготовителя о влиянии радиоволн на работу этих устройств. Радиоволны могут непредсказуемым образом влиять на работу таких медицинских устройств.



### ВНИМАНИЕ

#### ■ Выходя из автомобиля

Не оставляйте портативный аудиоплеер или мобильный телефон в автомобиле. Воздух внутри автомобиля может сильно нагреться, что может привести к повреждению портативного аудиоплеера или мобильного телефона.



**6-1. Использование системы кондиционирования воздуха и функций устранения запотевания стекол**

Система кондиционирования воздуха с ручным управлением ..... 558

Система кондиционирования воздуха с автоматическим управлением ..... 564

Обогрев рулевого колеса/  
обогрев сидений/  
вентиляция сидений ..... 572

**6-2. Использование освещения салона**

Перечень средств освещения салона ..... 575

**6-3. Использование функций хранения вещей**

Перечень функций мест хранения вещей ..... 578

Оснащение багажного отделения ..... 582

**6-4. Использование прочего оборудования салона**

Прочее оборудование салона ..... 588

## Система кондиционирования воздуха с ручным управлением\*

\*: При наличии

### Регуляторы системы кондиционирования воздуха

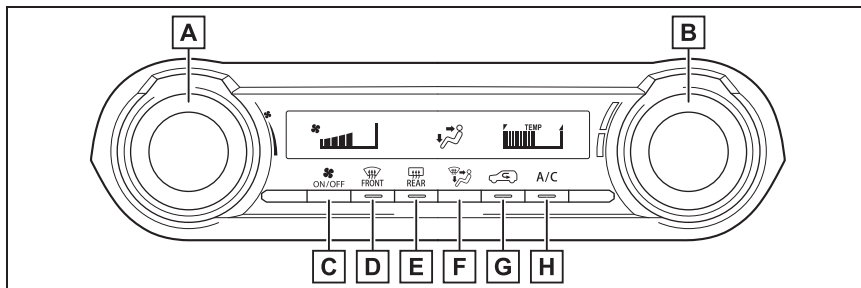

- A** Переключатель регулировки скорости вращения вентилятора
- B** Переключатель управления температурой
- C** Переключатель Вкл./выкл.
- D** Переключатель устранения запотевания ветрового стекла
- E** Переключатель обогрева заднего стекла и наружных зеркал заднего вида
- F** Переключатель управления режимом подачи воздуха
- G** Переключатель режима подачи наружного воздуха/режима рециркуляции воздуха
- H** Переключатель “A/C”

#### ■ Регулировка температуры

Для настройки температуры поверните переключатель температуры по часовой стрелке (повышение) или против часовой стрелки (понижение).

Если переключатель “A/C” не нажат, система будет подавать воздух с температурой окружающей среды или подогретый воздух.

#### ■ Настройка скорости вращения вентилятора

Для настройки скорости вращения вентилятора поверните переключатель скорости вращения вентилятора по часовой стрелке (увеличение) или против часовой стрелки (уменьшение).

При нажатии переключателя включения/выключения вентилятор отключается.

Когда вентилятор выключен, при нажатии переключателя включения/выключения



или при повороте переключателя регулировки скорости вращения вентилятора вентилятор включается.

### ■ Изменение режима подачи воздуха

Нажмите переключатель управления режимом подачи воздуха.

При каждом нажатии переключателя режим подачи воздуха изменяется следующим образом.

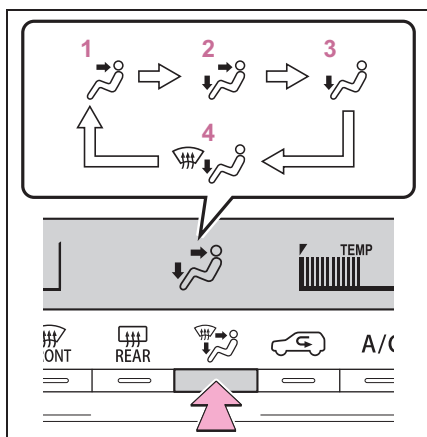

- 1 Верхняя часть туловища
- 2 Верхняя часть туловища и ноги
- 3 Ноги
- 4 Ноги и устранение запотевания ветрового стекла

### ■ Переключение между режимами подачи наружного воздуха и рециркуляции воздуха

Нажмите переключатель режима подачи наружного воздуха/режима рециркуляции.

При каждом нажатии этого переключателя производится переключение между режимами подачи наружного воздуха и режимом рециркуляции воздуха.

Если выбран режим рециркуляции

воздуха, горит индикатор на переключателе режима подачи наружного воздуха/режима рециркуляции.

### ■ Включение/отключение охлаждения и снижения влажности

Нажмите переключатель “A/C”.

Когда функция включена, горит индикатор на переключателе “A/C”.

### ■ Устранение запотевания ветрового стекла

Функция устранения запотевания стекол используется для устранения запотевания ветрового стекла и передних боковых окон.

Нажмите переключатель устранения запотевания ветрового стекла.

Установите переключатель выбора режима подачи наружного воздуха/режима рециркуляции в положение подачи наружного воздуха, если в данный момент используется режим рециркуляции.

Для ускорения отпотевания ветрового стекла и боковых окон можно увеличить температуру и интенсивность обдува.

Для возврата в предыдущий режим вновь нажмите переключатель устранения запотевания ветрового стекла, когда ветровое стекло отпотеет.

Когда переключатель устранения запотевания ветрового стекла включен, горит индикатор на этом переключателе.

### ■ Устранение запотевания заднего стекла и наружных зеркал заднего вида

Обогреватели используются для устранения запотевания заднего стекла, а также удаления капель дождя, росы и льда с наружных зеркал заднего вида.

Нажмите переключатель

обогревателя заднего стекла обогревателей наружных зеркал заднего вида.

Когда переключатель обогревателя заднего стекла и обогревателей наружных зеркал заднего вида включен, на переключателе обогревателя заднего стекла и обогревателей наружных зеркал заднего вида загорается индикатор.

Обогреватель заднего стекла и обогреватель зеркал автоматически отключаются припл через 60 минут. Однако обогреватель заднего стекла и обогреватель зеркал автоматически отключаются припл через 15 минут в зависимости от условий, включая наружную температуру и состояние системы зарядки.

#### ■ Работа системы кондиционирования воздуха в режиме экологичного движения

В режиме экологичного движения управление системой кондиционирования воздуха производится с учетом повышения эффективности расхода топлива за счет регулировки числа оборотов двигателя и работы компрессора для ограничения интенсивности обогрева или охлаждения.

Для улучшения рабочих характеристик кондиционирования воздуха выполните следующие действия:

- Отрегулируйте скорость вращения вентилятора.
- Настройте температуру
- Отключите режим экологичного движения. (→стр. 475)

#### ■ Запотевание окон

- Окон быстро запотевают при повышенной влажности в автомобиле. Включение переключателя "A/C" приводит к снижению влажности воздуха, поступающего из дефлекторов, и эффективному отпотеванию ветрового стекла.

- При выключении переключателя "A/C" запотевание окон происходит быстрее.
- Окон могут запотевать при использовании режима рециркуляции воздуха.

#### ■ При движении по пыльным дорогам

Закройте все окон. Если поднимаемая автомобилем пыль все же попадает в салон после закрывания окон, рекомендуется установить переключатель забор воздуха в режим подачи наружного воздуха, а скорость вращения вентилятора установить в любое положение, кроме выключенного.

#### ■ Режим подачи наружного воздуха/ режим рециркуляции воздуха

Временное переключение в режим рециркуляции воздуха рекомендуется для предотвращения поступления загрязненного воздуха в салон автомобиля, а также для охлаждения воздуха в салоне в условиях высокой температуры наружного воздуха.

#### ■ Когда температура наружного воздуха опускается приблизительно до 0 °C

Функция снижения влажности может не работать даже при нажатом переключателе "A/C".

#### ■ Запахи из системы вентиляции и кондиционирования воздуха

- Для запуска в салон свежего воздуха установите систему кондиционирования воздуха в режим подачи наружного воздуха.
- Во время эксплуатации различные запахи изнутри и снаружи автомобиля могут попадать в систему кондиционирования воздуха и накапливаться в ней. Впоследствии это может приводить к появлению неприятного запаха из вентиляционных отверстий.
- Для снижения вероятности появления неприятного запаха: Перед выключением двигателя автомобиля рекомендуется переключить систему

кондиционирования воздуха в режим подачи наружного воздуха.

- Во время парковки система автоматически переключается в режим подачи наружного воздуха для обеспечения лучшей циркуляции воздуха в автомобиле, что помогает снизить запахи, возникающие при запуске автомобиля.

**■ Работа системы кондиционирования воздуха, когда двигатель выключен системой Stop & Start (автомобили с системой Stop & Start)**

Когда двигатель выключен системой Stop & Start, функции охлаждения, обогрева и снижения влажности системы кондиционирования отключаются, продолжается только подача наружного воздуха и существует вероятность прекращения подачи наружного воздуха. Для предотвращения отключения системы кондиционирования нажмите выключатель системы Stop & Start для отключения системы.

**■ Когда ветровое стекло запотело и двигатель выключен системой Stop & Start (автомобили с системой Stop & Start)**

Нажмите переключатель устранения запотевания ветрового стекла для повторного включения двигателя и устранения запотевания ветрового стекла.

Если ветровое стекло постоянно запотевает, нажмите выключатель системы Stop & Start и воздержитесь от использования системы Stop & Start.

**■ Когда из системы кондиционирования воздуха чувствуется запах, в то время как двигатель выключен системой Stop & Start (автомобили с системой Stop & Start)**

Нажмите выключатель системы Stop & Start для повторного включения двигателя.

**■ Фильтр кондиционера**

→стр. 647



**ПРЕДУПРЕЖДЕНИЕ**

**■ Для предотвращения запотевания ветрового стекла**

Нельзя пользоваться переключателем устранения запотевания ветрового стекла при включенном охлаждении воздуха в условиях очень высокой влажности. Разность температур наружного воздуха и ветрового стекла может привести к запотеванию внешней стороны ветрового стекла, ухудшая видимость.

**■ Когда работает обогрев наружных зеркал заднего вида (при наличии)**

Не дотрагивайтесь до поверхности наружных зеркал заднего вида, когда включена функция устранения запотевания наружных зеркал заднего вида.



**ВНИМАНИЕ**

**■ Во избежание разрядки аккумуляторной батареи**

При выключенном двигателе не оставляйте систему кондиционирования воздуха включенной дольше, чем это действительно необходимо.

**Обогрев зоны щеток стеклоочистителей ветрового стекла (при наличии)**

Эта функция служит для предотвращения обледенения ветрового стекла и щеток стеклоочистителей.

Для включения/выключения системы нажмите кнопку.

Когда система включена, горит индикатор.

Обогрев зоны щеток стеклоочистителей ветрового стекла отключается автоматически через определенный

период времени.

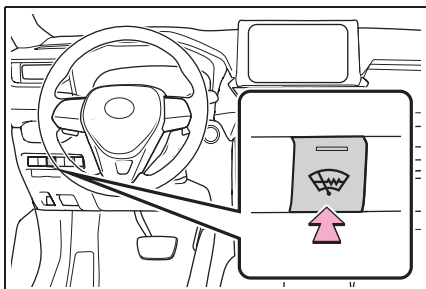

### ПРЕДУПРЕЖДЕНИЕ

#### ■ Во избежание ожогов

Не дотрагивайтесь до нижней части ветрового стекла или боковых частей передних стоек, когда включен обогрев зоны щеток стеклоочистителей ветрового стекла.

### Расположение и работа воздушных дефлекторов

#### ■ Расположение воздушных дефлекторов

Используемые воздушные дефлекторы и скорость потока воздуха зависят от выбранного режима подачи воздуха.

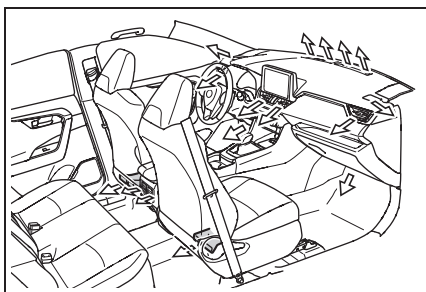

#### ■ Регулировка направления воздушного потока и открытие/закрывание дефлекторов

##### ► Спереди

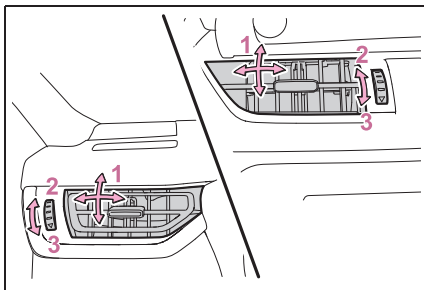

- 1 Направляют воздушный поток влево или вправо, вверх или вниз.
- 2 Открытие дефлектора\*
- 3 Закрывание дефлектора\*

\*: При наличии (только центральный дефлектор)

##### ► Сзади

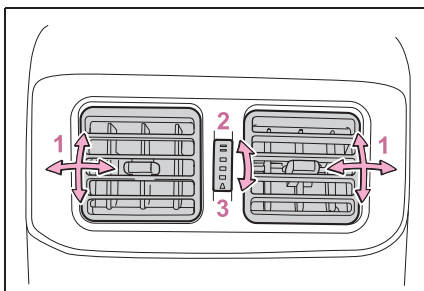

- 1 Направляют воздушный поток влево или вправо, вверх или вниз
- 2 Открытие дефлектора
- 3 Закрывание дефлектора

**ПРЕДУПРЕЖДЕНИЕ****■ Чтобы не мешать работе функции устранения запотевания ветрового стекла**

Не кладите на панель приборов ничего, что могло бы закрыть дефлекторы. Иначе поток воздуха будет перекрыт и устранение запотевания ветрового стекла производиться не будет.

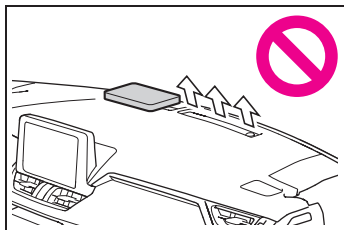

## Система кондиционирования воздуха с автоматическим управлением\*

\* При наличии

**Направление воздушных потоков и скорость вращения вентилятора регулируются автоматически в соответствии с заданной температурой.**

### Регуляторы системы кондиционирования воздуха

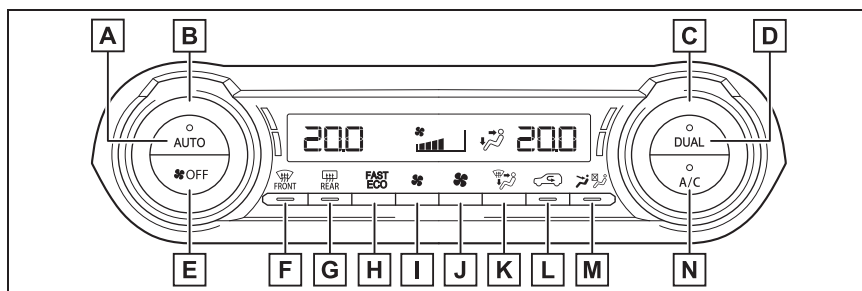

- A** Переключатель автоматического режима
- B** Переключатель регулировки температуры для левого сиденья
- C** Переключатель регулировки температуры для правого сиденья
- D** Переключатель “DUAL”
- E** Переключатель “OFF”
- F** Переключатель устранения запотевания ветрового стекла
- G** Переключатель обогрева заднего стекла и наружных зеркал заднего вида
- H** Переключатель индивидуальной настройки вентилятора
- I** Переключатель уменьшения скорости вращения вентилятора
- J** Переключатель увеличения скорости вращения вентилятора
- K** Переключатель управления режимом подачи воздуха
- L** Переключатель режима подачи наружного воздуха/режима рециркуляции воздуха
- M** Переключатель режима S-FLOW

## **N** Переключатель “A/C”

### ■ Регулировка температуры

Поворачивайте ручку управления температурой со стороны водителя по часовой стрелке для повышения температуры или против часовой стрелки для ее понижения.

Система кондиционирования воздуха переключается между индивидуальным и совместным режимами при каждом нажатии переключателя “DUAL”.

Одновременный режим (индикатор на переключателе “DUAL” не горит):

Температуру со стороны водителя и пассажира можно настраивать при помощи регулятора температуры со стороны водителя. При использовании регулятора температуры со стороны пассажира производится переключение в индивидуальный режим.

Индивидуальный режим (индикатор на переключателе “DUAL” горит):

Температуру со стороны водителя и пассажира можно задавать независимо.

### ■ Настройка скорости вращения вентилятора

Нажимайте переключатель увеличения скорости вращения вентилятора, чтобы увеличить скорость вращения вентилятора, и переключатель уменьшения скорости вращения вентилятора, чтобы уменьшить ее.

При нажатии переключателя “OFF” вентилятор отключается.

### ■ Изменение режима подачи воздуха

Нажмите переключатель управления режимом подачи воздуха.

При каждом нажатии переключателя режим подачи воздуха изменяется

следующим образом.

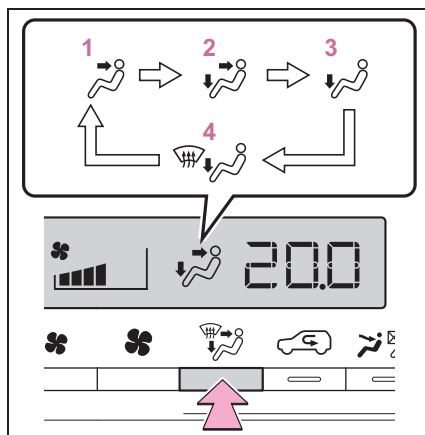

- 1 Верхняя часть туловища
- 2 Верхняя часть туловища и ноги
- 3 Ноги
- 4 Ноги и устранение запотевания ветрового стекла

### ■ Переключение между режимами подачи наружного воздуха и рециркуляции воздуха

Нажмите переключатель режима подачи наружного воздуха/режима рециркуляции.

При каждом нажатии этого переключателя производится переключение между режимами подачи наружного воздуха и режимом рециркуляции воздуха.

Если выбран режим рециркуляции воздуха, горит индикатор на переключателе режима подачи наружного воздуха/режима рециркуляции.

### ■ Включение/отключение охлаждения и снижения влажности

Нажмите переключатель “A/C”.

Когда функция включена, горит индикатор на переключателе "A/C".

### ■ Устранение запотевания ветрового стекла

Функция устранения запотевания стекол используется для устранения запотевания ветрового стекла и передних боковых окон.

Нажмите переключатель устранения запотевания ветрового стекла.

Установите переключатель выбора режима подачи наружного воздуха/режима рециркуляции в положение подачи наружного воздуха, если в данный момент используется режим рециркуляции. (Режим может переключаться автоматически.)

Для ускорения отпотевания ветрового стекла и боковых окон можно увеличить температуру и интенсивность обдува.

Для возврата в предыдущий режим вновь нажмите переключатель устранения запотевания ветрового стекла, когда ветровое стекло отпотеет.

Когда переключатель устранения запотевания ветрового стекла включен, горит индикатор на этом переключателе.

### ■ Устранение запотевания заднего стекла и наружных зеркал заднего вида

Обогреватели используются для устранения запотевания заднего стекла, а также удаления капель дождя, росы и льда с наружных зеркал заднего вида.

Нажмите переключатель обогревателя заднего стекла обогревателей наружных зеркал заднего вида.

Обогреватель заднего стекла и обогреватель зеркал автоматически отключаются прилбл через 60 минут.

Однако обогреватель заднего стекла и обогреватель зеркал автоматически отключаются прилбл через 15 минут в зависимости от условий, включая наружную температуру и состояние системы зарядки.

Когда переключатель обогревателя заднего стекла и обогревателей наружных зеркал заднего вида включен, на переключателе обогревателя заднего стекла и обогревателей наружных зеркал заднего вида загорается индикатор.

### ■ Настройка вентилятора

При выборе автоматического режима можно регулировать только скорость вращения вентилятора.

- 1 Нажмите переключатель автоматического режима.
- 2 Нажмите переключатель индивидуальной настройки вентилятора.
- 3 При каждом нажатии переключателя индивидуальной настройки вентилятора скорость вращения вентилятора изменяется в следующей последовательности.

"MEDIUM" → "SOFT" → "FAST"

### ■ Запотевание окон

- Окна быстро запотевают при повышенной влажности в автомобиле. Включение переключателя "A/C" приводит к снижению влажности воздуха, поступающего из дефлекторов, и эффективному отпотеванию ветрового стекла.
- При выключении переключателя "A/C" запотевание окон происходит быстрее.
- Окна могут запотевать при использовании режима рециркуляции воздуха.



### ■ При движении по пыльным дорогам

Закройте все окна. Если поднимаемая автомобилем пыль все же попадает в салон после закрывания окон, рекомендуется установить переключатель забор воздуха в режим подачи наружного воздуха, а скорость вращения вентилятора установить в любое положение, кроме выключенного.

### ■ Режим подачи наружного воздуха/ режим рециркуляции воздуха

- Временное переключение в режим рециркуляции воздуха рекомендуется для предотвращения поступления загрязненного воздуха в салон автомобиля, а также для охлаждения воздуха в салоне в условиях высокой температуры наружного воздуха.
- Режим подачи наружного воздуха и режим рециркуляции воздуха могут автоматически переключаться в зависимости от настройки температуры или температуры в салоне.

### ■ Работа системы кондиционирования воздуха в режиме экологичного движения

- В режиме экологичного движения управление системой кондиционирования воздуха для повышения эффективности расхода топлива осуществляется следующим образом:
  - Осуществляется управление числом оборотов двигателя и работой компрессора для ограничения силы обогрева/охлаждения.
  - Скорость вращения вентилятора ограничивается при выборе автоматического режима.
- Для улучшения рабочих характеристик кондиционирования воздуха выполните следующие действия:
  - Отрегулируйте скорость вращения вентилятора.
  - Отключите режим экологичного движения. (→стр. 475)

### ■ Когда температура наружного воздуха опускается приблизительно до 0 °C

Функция снижения влажности может не работать даже при нажатом переключателе "A/C".

### ■ Запахи из системы вентиляции и кондиционирования воздуха

- Для запуска в салон свежего воздуха установите систему кондиционирования воздуха в режим подачи наружного воздуха.
- Во время эксплуатации различные запахи изнутри и снаружи автомобиля могут попадать в систему кондиционирования воздуха и накапливаться в ней. Впоследствии это может приводить к появлению неприятного запаха из вентиляционных отверстий.
- Для снижения вероятности появления неприятного запаха:
  - Перед выключением двигателя автомобиля рекомендуется переключить систему кондиционирования воздуха в режим подачи наружного воздуха.
  - Можно установить такой режим, при котором вентилятор начинает работать с небольшой задержкой после включения системы кондиционирования воздуха в автоматическом режиме.
- Во время парковки система автоматически переключается в режим подачи наружного воздуха для обеспечения лучшей циркуляции воздуха в автомобиле, что помогает снизить запахи, возникающие при запуске автомобиля.

### ■ Работа системы кондиционирования воздуха, когда двигатель выключен системой Stop & Start (автомобили с системой Stop & Start)

Когда двигатель выключен системой Stop & Start, функции охлаждения, обогрева и снижения влажности системы кондиционирования отключаются, а скорость вращения вентилятора уменьшается в соответствии с температурой наружного воздуха и т.д.

либо подача воздуха прекращается. Для предотвращения отключения системы кондиционирования нажмите выключатель системы Stop & Start и воздержитесь от использования системы Stop & Start.

■ **Когда ветровое стекло запотело и двигатель выключен системой Stop & Start (автомобили с системой Stop & Start)**

Нажмите переключатель устранения запотевания ветрового стекла для повторного включения двигателя и устранения запотевания ветрового стекла.

Если ветровое стекло постоянно запотевает, нажмите выключатель системы Stop & Start и воздержитесь от использования системы Stop & Start.

■ **Когда из системы кондиционирования воздуха чувствуется запах, в то время как двигатель выключен системой Stop & Start (автомобили с системой Stop & Start)**

Нажмите выключатель системы Stop & Start для повторного включения двигателя.

■ **Фильтр кондиционера**

→стр. 647

■ **Персональная настройка**

Настройки можно изменить (например, для функции переключения режима автоматического кондиционирования воздуха).

(Персонально настраиваемые функции:  
→стр. 767)



**ПРЕДУПРЕЖДЕНИЕ**

■ **Для предотвращения запотевания ветрового стекла**

Нельзя пользоваться переключателем устранения запотевания ветрового стекла при включенном охлаждении воздуха в условиях очень высокой влажности.

Разность температур наружного воздуха и ветрового стекла может привести к запотеванию внешней стороны ветрового стекла, ухудшая видимость.

■ **Когда работает обогрев наружных зеркал заднего вида (при наличии)**

Не дотрагивайтесь до поверхности наружных зеркал заднего вида, когда включена функция устранения запотевания наружных зеркал заднего вида.



**ВНИМАНИЕ**

■ **Во избежание разрядки аккумуляторной батареи**

При выключенном двигателе не оставляйте систему кондиционирования воздуха включенной дольше, чем это действительно необходимо.

**Использование автоматического режима**

1 Нажмите переключатель “AUTO”.

Начинает работать функция снижения влажности. Направление воздушных потоков и скорость вращения вентилятора регулируются автоматически в соответствии с заданной температурой и влажностью.

2 Настройте температуру.

3 Для остановки операции нажмите переключатель “OFF”.

Если выполняется изменение

скорости вращения вентилятора или потоков воздуха, индикатор автоматического режима гаснет. Однако автоматический режим для других функций сохраняется.

#### ■ Использование автоматического режима

Скорость вращения вентилятора регулируется автоматически в соответствии с заданной температурой и погодными условиями.

Поэтому сразу же после нажатия переключателя "AUTO" вентилятор может на некоторое время остановиться, дожидаясь готовности к подаче теплого или холодного воздуха.

#### Обогрев зоны щеток стеклоочистителей ветрового стекла (при наличии)/обогрев ветрового стекла (при наличии)

Эта функция служит для предотвращения обледенения ветрового стекла и щеток стеклоочистителей.

Для включения/отключения системы нажмите на переключатель.

Когда система включена, горит индикатор.

Автомобили с обогревом зоны щеток стеклоочистителей ветрового стекла: Обогрев зоны щеток стеклоочистителей ветрового стекла отключается автоматически через определенный период времени.

Автомобили с функцией обогрева ветрового стекла:

- Обогрев ветрового стекла отключается автоматически через 4 минуты.
- Обогрев ветрового стекла не работает при температуре

наружного воздуха 5 °C и выше.

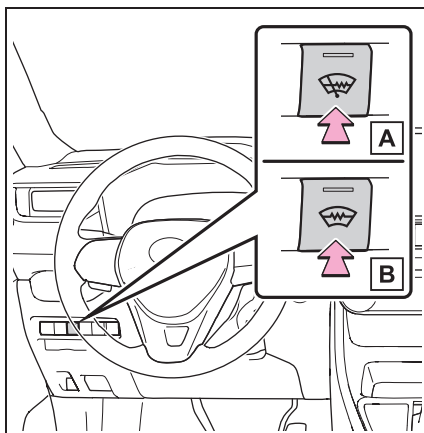

- A** Переключатель обогрева зоны щеток стеклоочистителя ветрового стекла
- B** Переключатель обогрева ветрового стекла

#### ⚠ ПРЕДУПРЕЖДЕНИЕ

##### ■ Во избежание ожогов

- Автомобили с функцией обогрева зоны щеток стеклоочистителей ветрового стекла: Не дотрагивайтесь до нижней части ветрового стекла или боковых частей передних стоек, когда включен обогрев зоны щеток стеклоочистителей ветрового стекла.
- Автомобили с функцией обогрева ветрового стекла: Не дотрагивайтесь до ветрового стекла (особенно его нижней части), так как поверхность может быть очень горячей, когда включен обогрев ветрового стекла.

#### Режим подачи воздуха, направленной к передним сиденьям (S-FLOW)

Эта функция автоматически управляет подачей воздуха от

кондиционера таким образом, что приоритет отдается передним сиденьям. Когда сиденье переднего пассажира не занято, подача воздуха может переключаться только на сиденье водителя. Ненужное кондиционирование воздуха подавляется, что способствует повышению топливной экономичности.

Подача воздуха, направленная к передним сиденьям, работает в следующих ситуациях.

- На задних сиденьях не обнаружены пассажиры
- Не работает система устранения запотевания ветрового стекла

Во время работы загорается

индикатор .

#### ■ Включение/выключение режима подачи воздуха, направленной к передним сиденьям, вручную

В режиме подачи воздуха, направленной к передним сиденьям, направлять подачу воздуха только к передним сиденьям или ко всем сиденьям можно с помощью переключателя. Если переключение режима выполнено вручную, работа автоматического управления подачей воздуха прекращается.

Нажмите переключатель  на

панели управления системой кондиционирования воздуха и переключите подачу воздуха.

- Индикатор горит: подача воздуха только к передним сиденьям
- Индикатор не горит: подача воздуха ко всем сиденьям

#### ■ Работа автоматического управления подачей воздуха

- Для поддержания комфортных условий

в салоне подача воздуха может направляться к сиденьям без пассажиров сразу после запуска двигателя и в другие моменты в зависимости от температуры наружного воздуха.

- После запуска двигателя, если пассажиры перемещаются внутри салона либо садятся в автомобиль или выходят из него, система не может с точностью обнаружить присутствие пассажиров, и автоматическое управление подачей воздуха не работает.

#### ■ Работа ручного управления подачей воздуха

Даже в том случае, если функция переключена вручную на направление подачи воздуха только к передним сиденьям, при занятии заднего сиденья она может автоматически направить подачу воздуха ко всем сиденьям.

#### ■ Для возврата к автоматическому управлению подачей воздуха

- 1 При выключенном индикаторе переведите переключатель двигателя в положение OFF.
- 2 По истечении 60 или более минут переведите переключатель двигателя в положение ON.

### Расположение и работа воздушных дефлекторов

#### ■ Расположение воздушных дефлекторов

Используемые воздушные дефлекторы и скорость потока воздуха зависят от выбранного режима подачи воздуха.

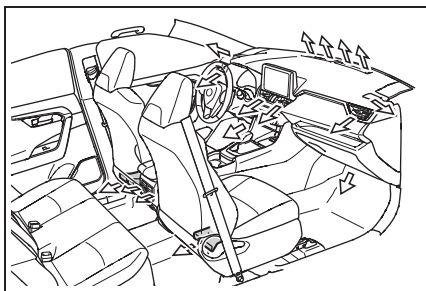

### ■ Регулировка направления воздушного потока и открывание/закрывание дефлекторов

#### ► Спереди

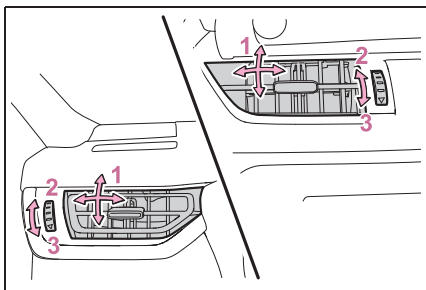

1 Направляют воздушный поток влево или вправо, вверх или вниз

2 Открывание дефлектора\*

3 Закрывание дефлектора\*

\*: При наличии (только центральный дефлектор)

#### ► Сзади

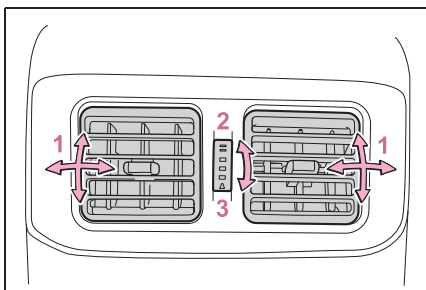

1 Направляют воздушный поток

влево или вправо, вверх или вниз

2 Открывание дефлектора

3 Закрывание дефлектора



### ПРЕДУПРЕЖДЕНИЕ

■ Чтобы не мешать работе функции устранения запотевания ветрового стекла

Не кладите на панель приборов ничего, что могло бы закрыть дефлекторы. Иначе поток воздуха будет перекрыт и устранение запотевания ветрового стекла производиться не будет.

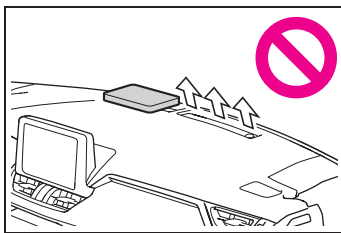

## Обогрев рулевого колеса\* / обогрев сидений\* / вентиляция сидений\*

\*: При наличии

- Обогрев рулевого колеса  
Обогрев места касания руками рулевого колеса
- Обогрев сидений  
Обогрев обивки сидений
- Вентиляция сиденья  
Обеспечение хорошей вентиляции путем всасывания воздуха через обивку сиденья



### ПРЕДУПРЕЖДЕНИЕ

#### ■ Во избежание ожогов

При включенном обогреве рулевого колеса и сидений следует быть осторожным при контакте с рулевым колесом или сиденьями лиц перечисленных ниже категорий:

- Младенцы, маленькие дети, пожилые, больные и инвалиды
- Люди с чувствительной кожей
- Уставшие люди
- Лица, находящиеся в состоянии алкогольного опьянения или принявшие лекарства, вызывающие сонливость (снотворное, противопростудное и т.п.)



### ВНИМАНИЕ

#### ■ Во избежание повреждения обогревателей и вентиляторов сидений

Не помещайте на сиденье тяжелые предметы с неровной поверхностью и не втыкайте в него острые предметы (иголки, гвозди и т.п.).

#### ■ Во избежание разрядки аккумуляторной батареи

Не используйте эти функции, когда двигатель не работает.

## Обогрев рулевого колеса

Включение/выключение обогрева рулевого колеса

Во время работы обогрева рулевого колеса загорается индикатор.

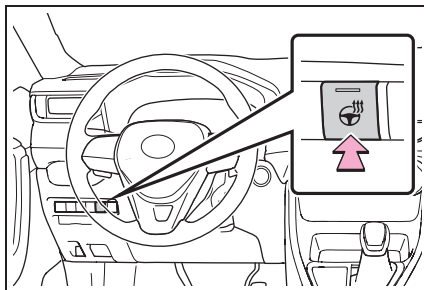

#### ■ Условие работы

Переключатель двигателя находится в положении ON.

## Управление обогревом сидений

### ► Спереди

Включение/отключение обогрева сидений

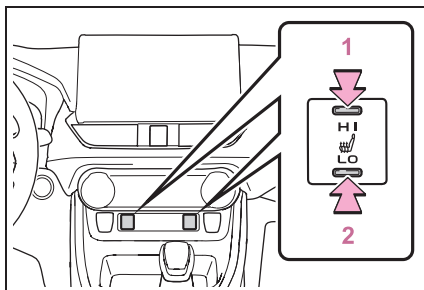

1 Высокая температура

2 Низкая температура

Когда обогрев сидения включен, горит индикатор на регуляторе обогрева сиденья.

Когда не используется, установите переключатель в нейтральное положение. Индикатор погаснет.

#### ► Сзади

Включение/выключение обогрева сидений

Во время обогрева сидений горит индикатор.

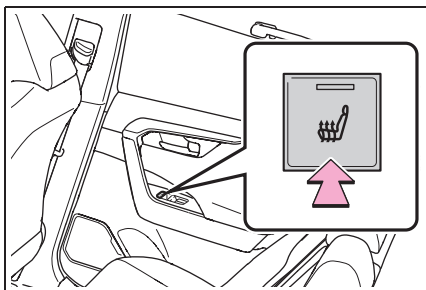

#### ■ Условие работы

Переключатель двигателя находится в положении ON.



#### ПРЕДУПРЕЖДЕНИЕ

##### ■ Во избежание перегрева и незначительных ожогов

При использовании обогрева сидений соблюдайте следующие меры предосторожности:

- Не накрывайте сиденья одеялом во время использования обогрева сиденья.
- Не используйте обогрев сидений сверх необходимого.

#### Управление обогревом сидений и вентиляторов

Включение/выключение обогрева и вентиляторов сидений

При каждом нажатии переключателя

состояние работы изменяется в следующей последовательности.

Сильно (горят 3 сегмента) → Средне (горят 2 сегмента) → Слабо (горит 1 сегмент) → Откл.

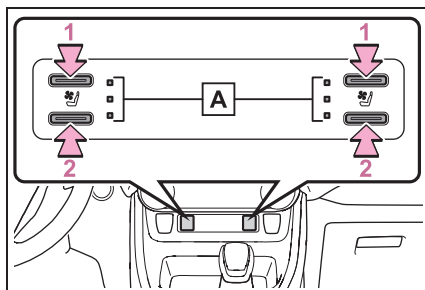

#### 1 Включение обогрева сиденья

Во время работы горят индикаторы интенсивности (желтые) **A**.

#### 2 Включение вентиляции сидений

Во время работы горят индикаторы интенсивности (зеленые) **A**.

#### ■ Условие работы

Переключатель двигателя находится в положении ON.

#### ■ Режим управления, связанный с системой кондиционирования воздуха

Когда для вентиляции сидений задан режим Hi, скорость вращения вентилятора сиденья может увеличиваться в соответствии со скоростью вращения вентилятора системы кондиционирования воздуха.



### ПРЕДУПРЕЖДЕНИЕ

#### ■ Во избежание перегрева и незначительных ожогов

При использовании обогрева сидений соблюдайте следующие меры предосторожности:

- Не накрывайте сиденья одеялом во время использования обогрева сиденья.
- Не используйте обогрев сидений сверх необходимого.

### Управление вентиляцией сидений

Включение/выключение вентиляции сидений

При каждом нажатии переключателя состояние работы изменяется в следующей последовательности.

Сильно (горят 3 сегмента) → Средне (горят 2 сегмента) → Слабо (горит 1 сегмент) → Откл.

Во время работы горят индикаторы интенсивности (зеленые) **A**.

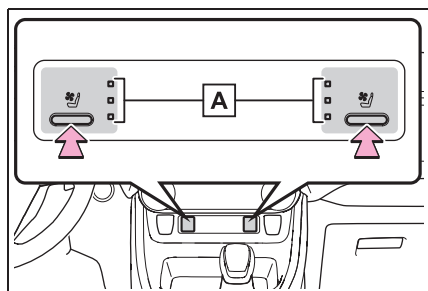

#### ■ Условие работы

Вентиляцию сидений можно использовать, когда переключатель двигателя находится в положении ON.

#### ■ Режим управления, связанный с системой кондиционирования воздуха

Когда для вентиляции сидений задан режим Hi, скорость вращения вентилятора сиденья может увеличиваться в соответствии со скоростью вращения вентилятора системы кондиционирования воздуха.



## Перечень средств освещения салона

### Места расположения средств освещения салона

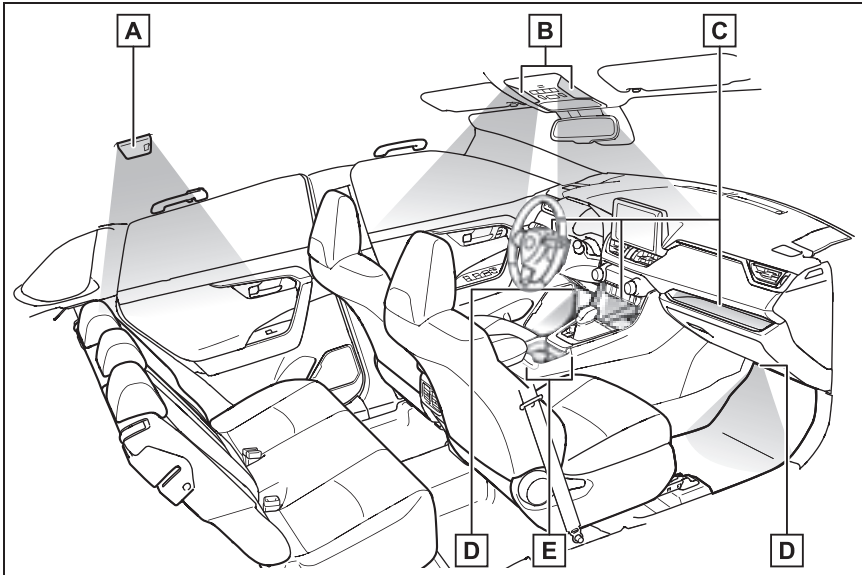

- A** Фонарь освещения задней части салона (→стр. 576)
- B** Фонари освещения передней части салона/фонари персонального освещения (→стр. 576, 576)
- C** Подсветка открытого лотка (при наличии)\*
- D** Фонари освещения ниши для ног (при наличии)\*
- E** Подсветка передних держателей стаканов (при наличии)\*

\*: Эти фонари включаются, когда двери не заперты.

Автомобили с автоматической трансмиссией или трансмиссией Multidrive: При переводе рычага управления трансмиссией в положение, отличное от P, яркость этих фонарей снижается.

Автомобили с ручной трансмиссией: При выключении стояночного тормоза яркость этих фонарей снижается.

## Использование фонарей освещения салона

### ■ Фонари освещения передней части салона

Включение/выключение фонарей

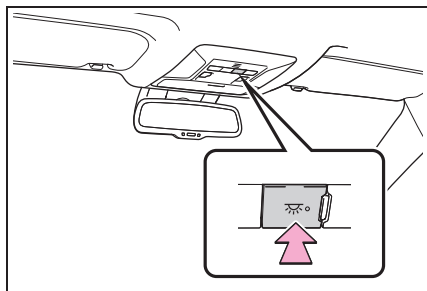

Переключение переключателя в положение “Door” (Дверь) (связь с дверями)

Когда дверь открыта, а связь с положением дверей включена, фонари горят.

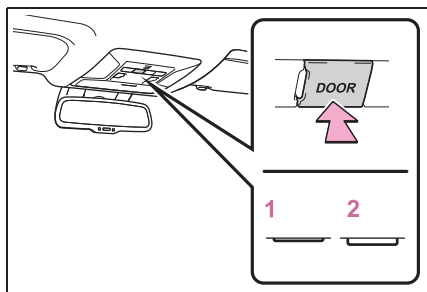

- 1 Включение освещения в зависимости от положения дверей
- 2 Выключение фонарей

### ■ Фонарь освещения задней части салона

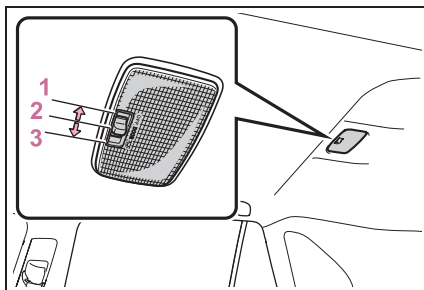

- 1 Выключение фонаря
- 2 Включение освещения в зависимости от положения дверей

Когда дверь открыта, а связь с положением дверей включена, фонарь горит.

- 3 Включение фонаря

## Использование фонарей персонального освещения

Включение/выключение фонарей

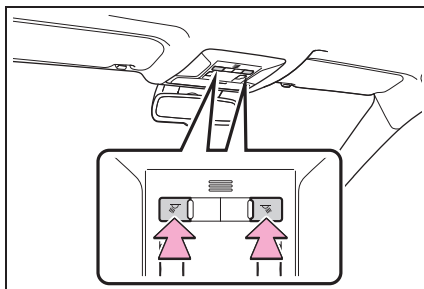

### ■ Система освещения входа

Фонари автоматически загораются/отключаются в соответствии с положением переключателя двигателя, наличием электронного ключа, состоянием дверей (заперты/отперты и открыты/закрыты).

### ■ Для предотвращения разрядки аккумуляторной батареи

Если фонари освещения салона остаются включенными, когда переключатель двигателя установлен в режим OFF, фонари автоматически выключаются через 20 минут.

### ■ Освещение салона включается автоматически, когда

При срабатывании (надувании) любой из подушек безопасности SRS или при сильном ударе сзади освещение салона включается автоматически.

Освещение салона автоматически отключается приблизительно через 20 минут.

Освещение салона можно выключить вручную. Однако чтобы помочь предотвратить дальнейшие столкновения рекомендуется оставить его включенным, пока не будет обеспечена безопасность. (Освещение салона может не включиться автоматически в зависимости от силы удара и условий столкновения.)

### ■ Персональная настройка

Настройку (например, задержку времени перед выключением освещения) можно изменять. (Персонально настраиваемые функции: →стр. 767)



#### ВНИМАНИЕ

#### ■ Во избежание разрядки аккумуляторной батареи

Когда двигатель выключен, не оставляйте световые приборы включенными дольше, чем это действительно необходимо.

## Перечень функций мест хранения вещей

## Расположение мест хранения вещей

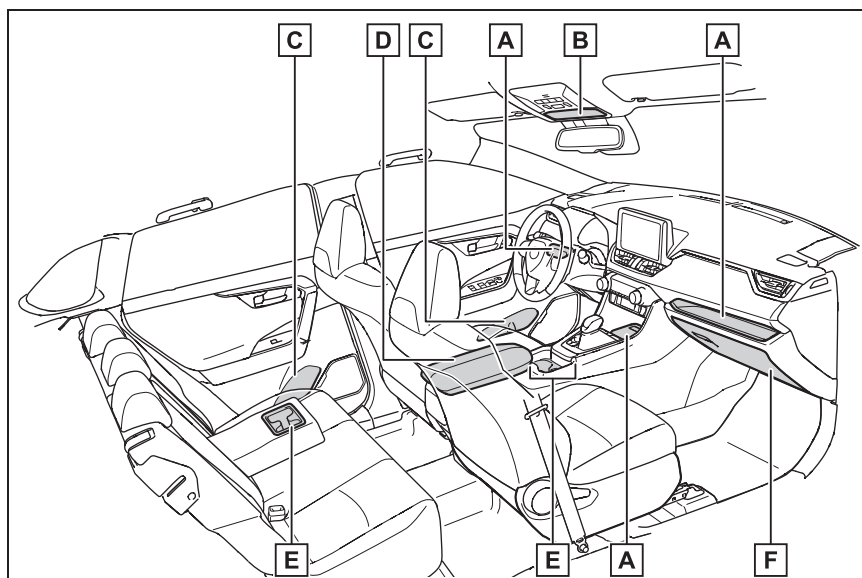

- A** Открытый лоток (→стр. 581)
- B** Дополнительный отсек (при наличии) (→стр. 581)
- C** Держатели бутылок (→стр. 580)
- D** Вещевой отсек консоли (→стр. 579)
- E** Держатели стаканов (→стр. 580)
- F** Перчаточный ящик (→стр. 579)

**ПРЕДУПРЕЖДЕНИЕ****■ Вещи, которые не допускается оставлять в автомобиле**

Не оставляйте очки, зажигалки или аэрозольные баллончики в отсеках для хранения, так как при повышении температуры в салоне может произойти следующее:

- Очки могут деформироваться от нагрева или треснуть при контакте с другими хранящимися предметами.
- Зажигалки и аэрозольные баллончики могут взорваться. При контакте с другими хранящимися предметами зажигалка может зажечься, а из аэрозольного баллона может пойти газ, что может стать причиной пожара.

**Перчаточный ящик**

## ▶ Тип А

Чтобы открыть перчаточный ящик, потяните рычаг вверх.

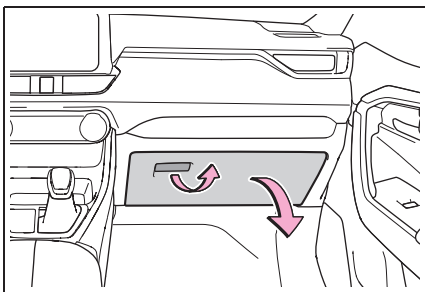

## ▶ Тип В

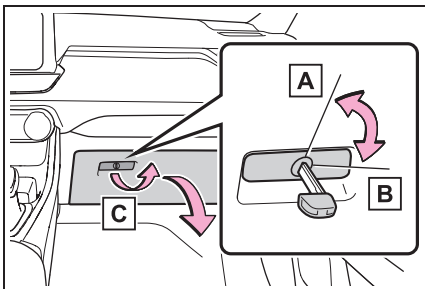

- A** Отпирание механическим ключом
- B** Запирание механическим ключом
- C** Открывание (потяните рычаг вверх)

**ПРЕДУПРЕЖДЕНИЕ****■ Меры предосторожности при движении**

Держите перчаточный ящик закрытым. В случае внезапного торможения или неожиданного изменения направления движения может произойти несчастный случай: открытый перчаточный ящик или хранящиеся внутри предметы причинят травму пассажиру.

**Вещевой отсек консоли**

Чтобы освободить фиксатор, поднимите крышку при нажатой кнопке.

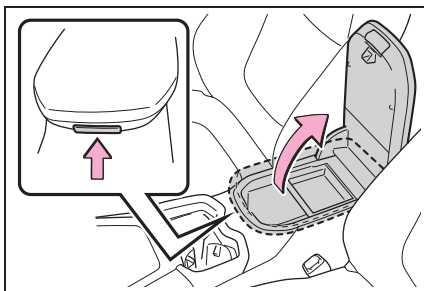
**■ Лоток вещевого отсека консоли (при наличии)**

Лоток можно снять и убрать на дно вещевого отсека консоли.

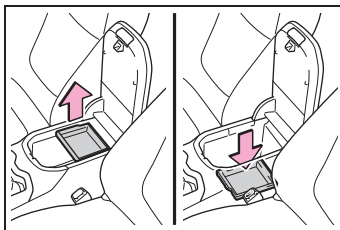

### ⚠ ПРЕДУПРЕЖДЕНИЕ

#### ■ Меры предосторожности при движении

Держите вещевой отсек консоли закрытым.

В случае аварии или внезапного торможения можно получить травмы.

### Держатели стаканов

#### ► Спереди

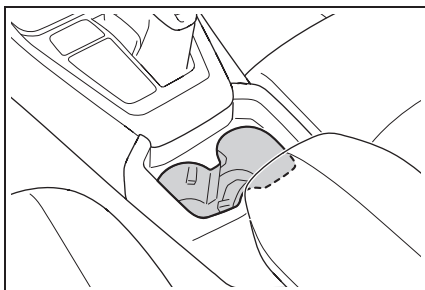

#### ► Сзади

Опустите подлокотник

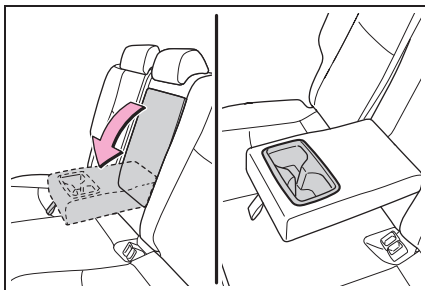

### ⚠ ПРЕДУПРЕЖДЕНИЕ

#### ■ Предметы, которые не следует размещать в держателе стаканов

Не помещайте в держатели стаканов ничего кроме стаканов или банок с напитками.

Посторонние предметы запрещается хранить в держателях стаканов даже при закрытой крышке.

Все другие предметы в случае аварии или резкого торможения могут вылететь из держателей и привести к травматическим последствиям. По возможности закрывайте горячие напитки во избежание ожогов.

### Держатели бутылок

#### ► Спереди

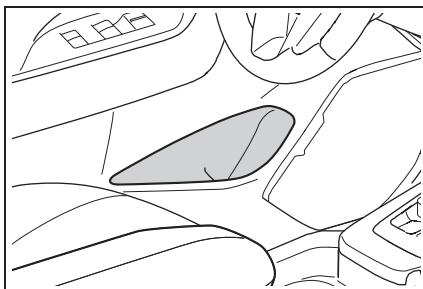

#### ► Сзади

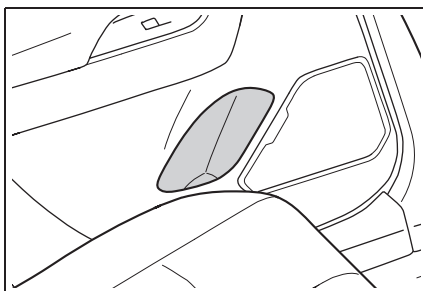

#### ■ Держатели бутылок

- При хранении бутылки закрывайте ее крышкой.
- Бутылка может не поместиться из-за ее

размера или формы.



### ПРЕДУПРЕЖДЕНИЕ

#### ■ Предметы, которые не следует размещать в держателе бутылок

Не помещайте в держатели бутылок ничего, кроме бутылок. Все другие предметы в случае аварии или резкого торможения могут вылететь из держателей и привести к травматическим последствиям.



### ВНИМАНИЕ

#### ■ Вещи, которые не допускается оставлять в держателях для бутылок

Не ставьте в держатели для бутылок открытые бутылки, а также стаканы или бумажные стаканчики. Содержимое может пролиться, а стаканы могут разбиться.

### Дополнительный отсек (при наличии)

Поднимите крышку.

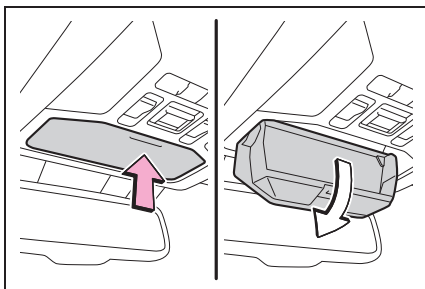

### ПРЕДУПРЕЖДЕНИЕ

#### ■ Меры предосторожности при движении

Не оставляйте дополнительный отсек открытым во время движения. В случае аварии или внезапного торможения можно получить травмы.

#### ■ Вещи, которые не допускается хранить

Не храните предметы тяжелее 200 г.

Это может привести к открыванию дополнительного отсека и выпадению из него предметов, что может повлечь за собой несчастный случай.

### Открытый лоток

#### ► Сиденье водителя

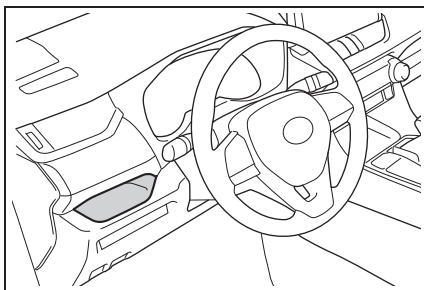

#### ► Сиденье переднего пассажира

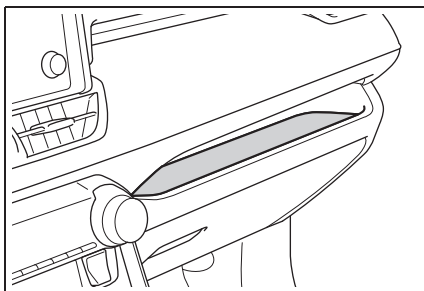

#### ► Передняя сторона консоли

Автомобили с беспроводным зарядным устройством: →стр. 591

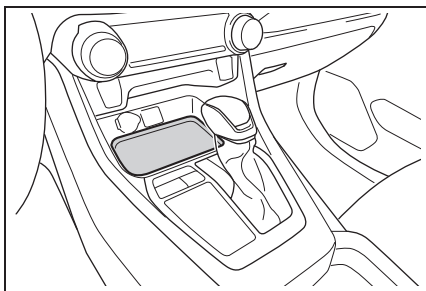

### ПРЕДУПРЕЖДЕНИЕ

#### ■ Предметы, которые не следует размещать на открытом лотке

Кладя предметы на открытый лоток, соблюдайте следующие меры безопасности. При несоблюдении этих требований предметы могут быть выброшены из лотка в случае резкого торможения или поворота. В таких случаях эти предметы могут мешать нажимать педали или отвлекать водителя, что может привести к аварии.

- Не храните в лотке предметы, которые могут легко сместиться или выкатиться наружу.
- Не укладывайте в лоток предметы, которые могут выступать за край лотка.
- Не кладите в лоток предметы, которые могут выступать за край лотка.

## Оснащение багажного отделения

### Крюки крепления багажа

Для использования крюка его следует приподнять.

Крюки крепления багажа предусмотрены для закрепления подвижного багажа.

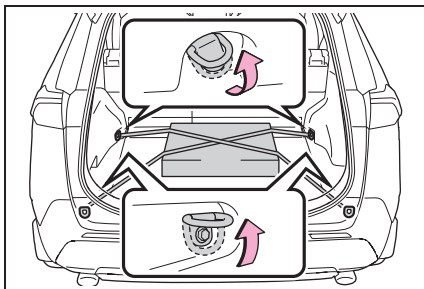

### ПРЕДУПРЕЖДЕНИЕ

#### ■ Если крюки крепления багажа не используются

Когда крюки не используются, во избежание травм всегда возвращайте их в исходное положение.

## Панель настила

#### ■ Переворот панели настила (кроме автомобилей с полноразмерным запасным колесом)

Панель настила можно перевернуть (прорезиненной стороной вверх) в зависимости от ситуации.



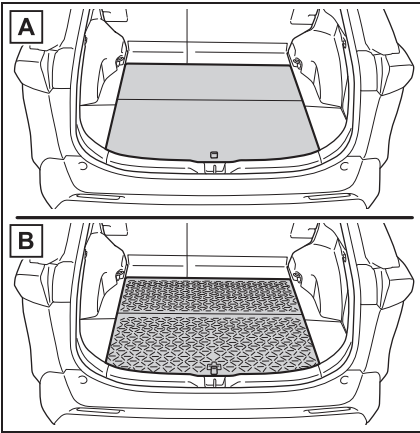

**A** Исходное положение

**B** Нижняя (прорезиненная) сторона

- Смена положений панели настила (кроме автомобилей с полноразмерным запасным колесом)

Высоту панели настила поля можно изменить, установив панель настила ниже пола.

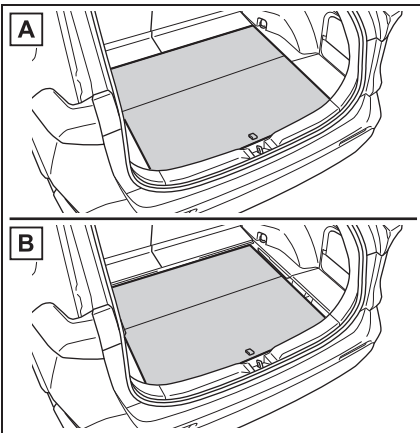

**A** Выше

**B** Ниже

- 1 Потяните за язычок, чтобы поднять панель настила, затем

переместите ее на себя и снимите.

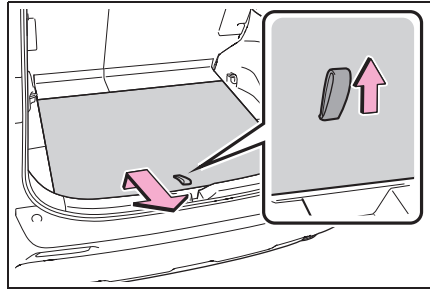

- 2 Вставьте панель настила в канавку и переместите ее вперед.

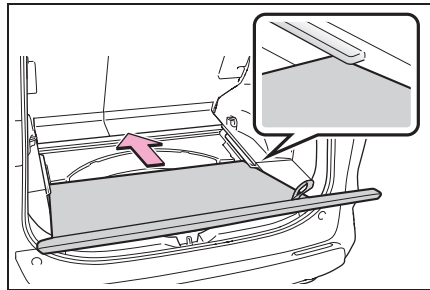

- Установка панели настила вертикально (кроме автомобилей с полноразмерным запасным колесом)

При извлечении инструментов или предметов из отсека под лотком (при наличии) панель настила можно установить вертикально.

Когда задняя поверхность (резиновая) панели настила обращена вверх, верните ее в исходное положение.

- 1 Потяните за язычок вверх, чтобы поднять панель настила, и сложите ее вперед.

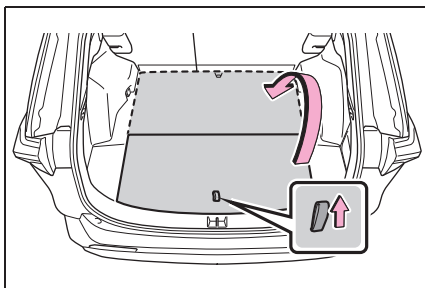

- 2 Вставьте край **A** в желобок и, когда панель настила будет в стоячем положении, вставьте край **B** в отверстия.

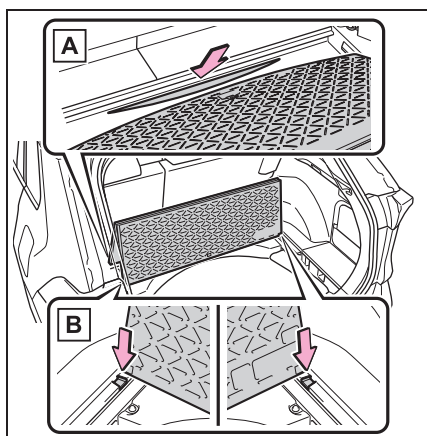

### ПРЕДУПРЕЖДЕНИЕ

#### ■ Обращение с панелью настила

Не кладите ничего на панель настила при ее перемещении. Это может привести к защемлению или травмированию рук или пальцев.

#### ■ Меры предосторожности при движении

Держите панель настила закрытой.

В случае внезапного торможения может произойти несчастный случай: панель настила или хранящиеся под панелью настила предметы могут вылететь и причинить травму пассажиру.

#### Лоток под панелью настила (при наличии)

Потяните за язычок вверх, чтобы поднять панель настила, и сложите ее вперед.

При использовании обратной поверхности панели настила (прорезиненной стороны) снимите панель настила.

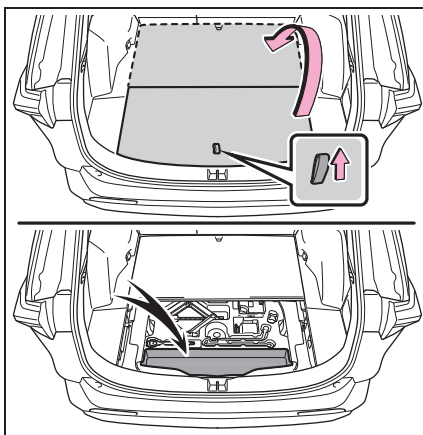

### ПРЕДУПРЕЖДЕНИЕ

#### ■ Меры предосторожности при движении

Держите панель настила закрытой.

В случае внезапного торможения может произойти несчастный случай: панель настила или хранящиеся внутри отсека предметы могут вылететь и причинить травму пассажиру.

## Боковой дополнительный отсек

### ► Тип А

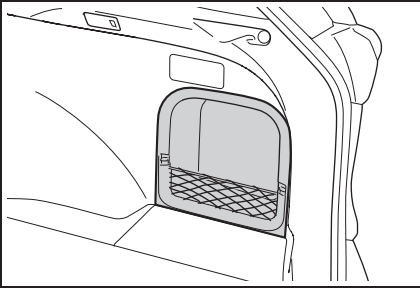

### ► Тип В

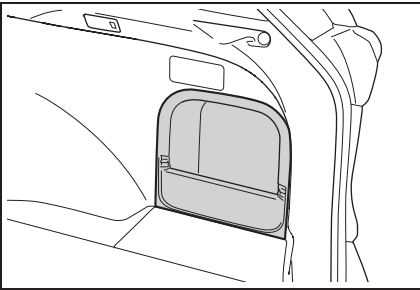

## ■ Снятие перегородки

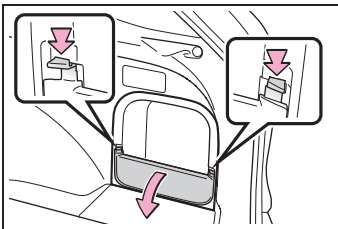

Освободите защелки

## Крышка багажного отделения (при наличии)

### ■ Установка крышки багажного отделения

- 1 Сожмите крышку багажного отделения с обоих концов и

вставьте их в углубление, чтобы установить крышку.

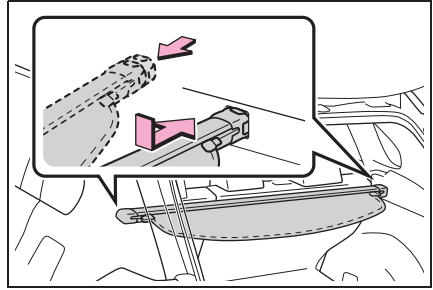

- 2 Вытяните крышку багажного отделения и закрепите ее в держателях.

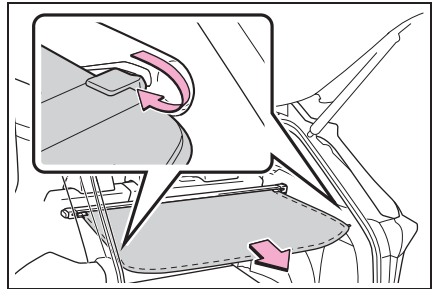

### ■ Снятие крышки багажного отделения

- 1 Снимите крышку с левого и правого держателей и дайте ей втянуться.

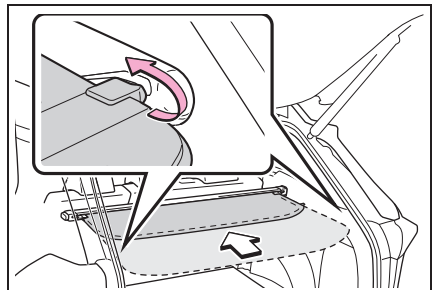

- 2 Сожмите конец крышки багажного отделения и поднимите ее.

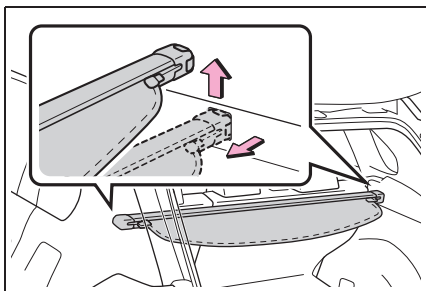

- Укладка крышки багажного отделения (кроме автомобилей с полноразмерным запасным колесом)

- 1 Откройте заднюю панель настила и снимите боковые крышки настила.

Когда задняя поверхность (резиновая поверхность) настила обращена вверх, снимите настил.

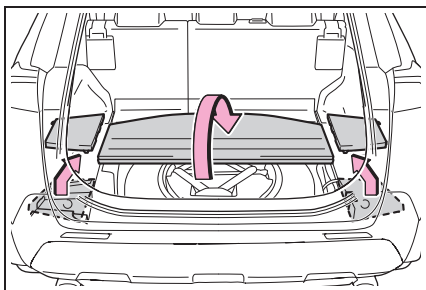

- 2 Установите оба конца крышки багажного отделения в держатель.

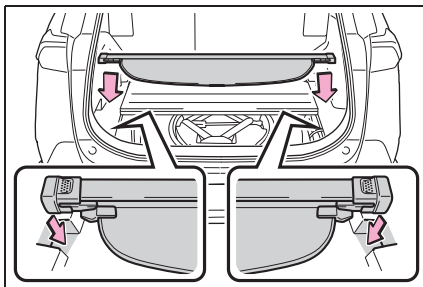

### ⚠ ПРЕДУПРЕЖДЕНИЕ

#### ■ Крышка багажного отделения

- Убедитесь в том, что крышка багажного отделения надежно установлена/сложена. Невыполнение этого требования может стать причиной серьезной травмы в случае резкого торможения или столкновения.
- Не кладите вещи на крышку для багажа. В случае внезапного торможения или поворота вещи могут разлететься по автомобилю и ударить находящихся в машине людей. Это может привести к аварии с получением травм вплоть до смертельного исхода.
- Не позволяйте детям залезать на крышку багажного отделения. Это может привести к повреждению крышки багажного отделения, что может повлечь за собой травмирование детей вплоть до смертельного исхода.

**ВНИМАНИЕ****■ Во избежание повреждения крышки багажного отделения**

Не кладите ничего на крышку багажного отделения. При скручивании крышки багажного отделения предметы могут попасть в механизм крышки, повредить ее или вызывать посторонние звуки.

## Прочее оборудование салона

### Солнцезащитные козырьки

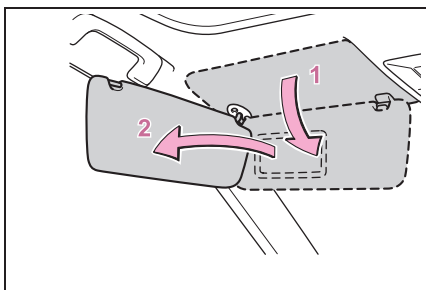

- 1 Для установки козырька в переднее положение откиньте его вниз.
- 2 Для установки козырька в боковое положение откиньте его вниз, снимите с фиксатора и отведите его в сторону.

### Косметические зеркала

Сдвиньте крышку, чтобы открыть его.

При открывании крышки включается подсветка.

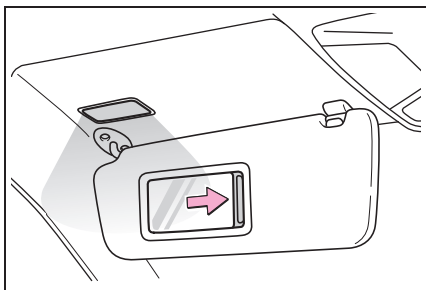

#### ■ Автоматическое выключение световых приборов во избежание разрядки аккумуляторной батареи

Если фонари подсветки косметических зеркал остаются включенными, когда переключатель двигателя установлен

в режим OFF, фонари автоматически выключаются через 20 минут.

#### ⚠ ВНИМАНИЕ

#### ■ Во избежание разрядки аккумуляторной батареи

Не оставляйте подсветку косметического зеркала на длительный период при выключенном двигателе.

### Переносная пепельница (при наличии)

Пепельница может быть установлена в держателе для стаканов.

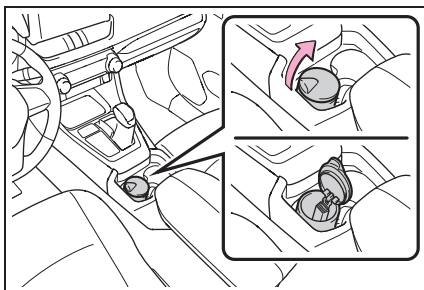

#### ⚠ ПРЕДУПРЕЖДЕНИЕ

#### ■ Когда не используется

Держите пепельницу закрытой. В случае внезапного торможения может произойти несчастный случай: открытая пепельница или вылетающий из нее пепел причинят травму пассажиру.

#### ■ Для предотвращения пожара

- Полностью погасите спички и сигареты, прежде чем класть их в пепельницу. Затем полностью закройте пепельницу.

- Не кладите в пепельницу бумагу и другие огнеопасные предметы.

### Электрическая розетка

Используйте электрическую розетку для электрических приборов,

рассчитанных на 12 В постоянного тока и потребляющих не более 10 А (энергопотребление 120 Вт).

При использовании электрической розетки убедитесь, что энергопотребление всех подключенных приборов не превышает 120 Вт.

#### ■ Спереди

Откройте крышку.

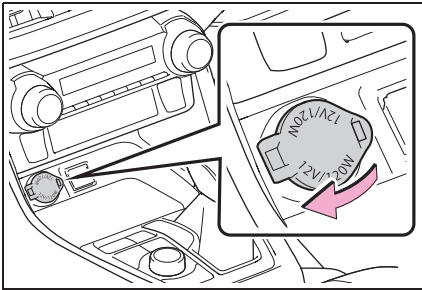

#### ■ Вещевой отсек консоли (при наличии)

Откройте вещевой отсек консоли и откройте крышку.

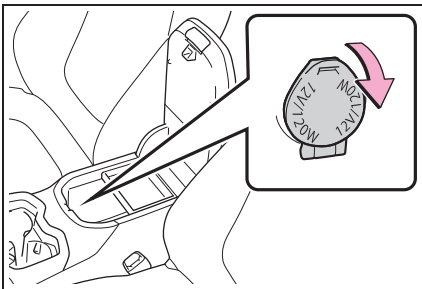

#### ■ Сзади (при наличии)

Откройте крышку.

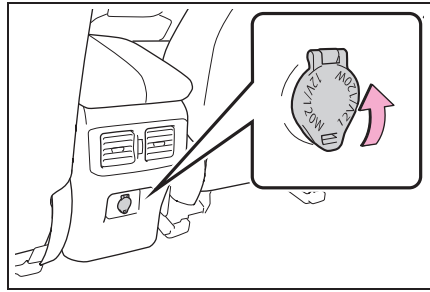

#### ■ Багажное отделение (при наличии)

Откройте крышку.

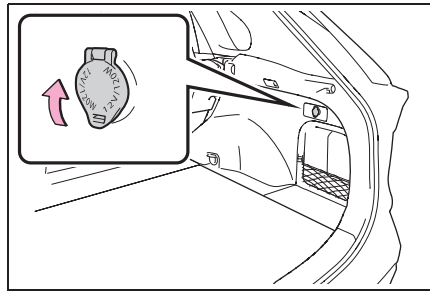

#### ■ Электрическую розетку можно использовать, когда

Переключатель двигателя находится в положении ACC или ON.

#### ■ При переводе переключателя двигателя в положение выключения

Отсоедините электрические приборы с функцией зарядки, такие как мобильные аккумуляторы.

Если оставить такие устройства подключенными, выключение переключателя двигателя нормальным образом может оказаться невыполнимым.



### ВНИМАНИЕ

#### ■ Если электрическая розетка не используется

Во избежание повреждения электрической розетки закрывайте ее крышкой, когда электрическая розетка не используется.

При попадании в электрическую розетку посторонних объектов или жидкостей возможно короткое замыкание.

#### ■ Для предотвращения перегорания плавкого предохранителя

Не используйте электроприборы, которое используют питание больше 12 В, 10 А.

#### ■ Во избежание разрядки аккумуляторной батареи

Когда двигатель выключен, не используйте электрическую розетку дольше, чем это действительно необходимо.

## Зарядные порты USB (при наличии)

Зарядные порты USB используются для подачи тока 2,1 А напряжением 5 В на внешние устройства. Зарядные порты USB предназначены только для зарядки. Они не предназначены для передачи данных или других целей. Некоторые внешние устройства могут не заряжаться должным образом. Перед использованием зарядного порта USB см. руководство по устройству.

## ■ Использование зарядных портов USB

### ▶ Вещевой отсек консоли

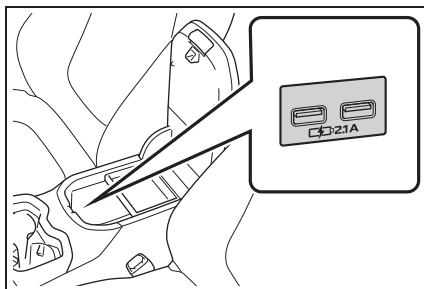

### ▶ Сзади

Откройте крышку.

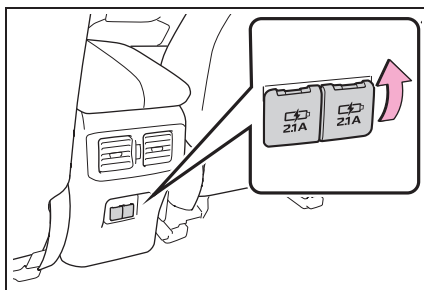

## ■ Условия, при которых можно использовать зарядные порты USB

Переключатель двигателя находится в положении ACC или ON.

## ■ Ситуации, в которых зарядные порты USB могут работать неправильно

- Если подсоединено устройство, потребляемый ток которого превышает 2,1 А при 5 В
- Если подключено устройство, предназначенное для обмена данными с компьютером, например USB-накопитель
- Если подключенное устройство выключено (зависит от устройства)
- Если внутри автомобиля высокая температура, например после парковки автомобиля на солнце



### ■ О подключенных внешних устройствах

В зависимости от подключенного внешнего устройства зарядка может периодически приостанавливаться, затем возобновляться. Это не является неисправностью.



#### ВНИМАНИЕ

#### ■ Во избежание повреждения зарядных портов USB

- Не вставляйте в порты посторонние предметы.
- Не допускайте попадания в порты воды или других жидкостей.
- Когда зарядные порты USB не используются, закрывайте крышки. При попадании в порт постороннего предмета или жидкости возможно короткое замыкание.
- Не прикладывайте избыточное усилие к зарядным портам USB и не допускайте ударов по ним.
- Не разбирайте и не вносите изменения в конструкцию зарядных портов USB.

#### ■ Во избежание повреждения внешних устройств

- Не оставляйте внешние устройства в автомобиле. Температура внутри автомобиля может повыситься, что приведет к повреждению внешнего устройства.
- Не нажимайте на подключенное внешнее устройство или его кабель и не прикладывайте к ним избыточное усилие.

#### ■ Во избежание разрядки аккумуляторной батареи

Не используйте зарядные порты USB в течение длительного времени при выключенном двигателе.

### Беспроводное зарядное устройство (при наличии)

Портативное устройство (смартфон, мобильный аккумулятор и т. п.) можно зарядить, установив его в область зарядки (при условии совместимости с беспроводным зарядным устройством стандарта Qi согласно информации консорциума Wireless Power Consortium).

Эта функция не может использоваться с портативными устройствами, которые превышают по размеру область зарядки. Также, в зависимости от портативного устройства, оно может не функционировать нормально. Рекомендуется прочитать руководство по эксплуатации используемого портативного устройства.

#### ■ Символ “Qi”

Символ “Qi” является товарным знаком консорциума Wireless Power Consortium.



### ■ Название всех компонентов

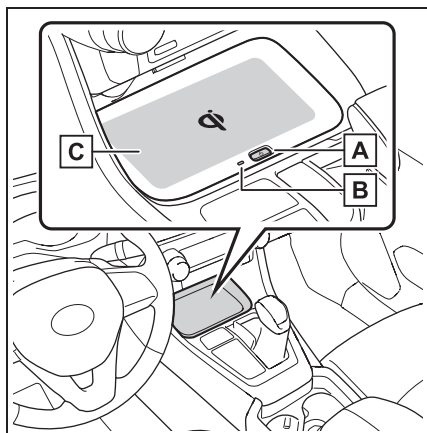

**A** Переключатель питания

**B** Индикатор работы

**C** Область зарядки

### ■ Использование беспроводного зарядного устройства

- 1 Нажмите переключатель питания беспроводного зарядного устройства.

Зарядное устройство включается и выключается при каждом нажатии на переключатель питания.

Если зарядное устройство включено, горит индикатор работы (зеленый).

Даже если двигатель выключен, состояние переключателя питания запоминается.

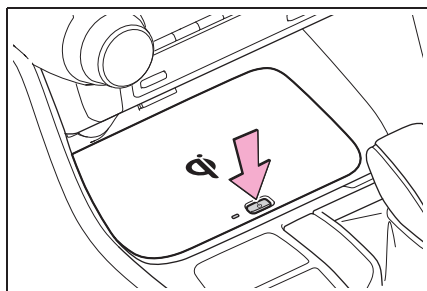

- 2 Установите портативное устройство зарядной стороной вниз.

Во время зарядки горит индикатор работы (оранжевый).

Если зарядка не производится, попробуйте поместить портативное устройство как можно ближе к центру области зарядки.

Если зарядка завершена, загорается индикатор работы (зеленый).

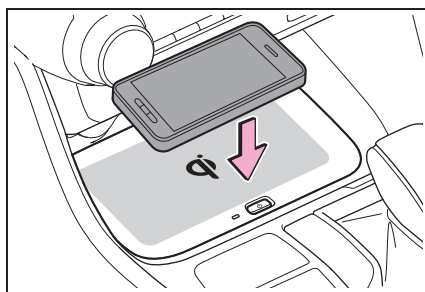

### ■ Функция повторной зарядки

- По завершении зарядки и через фиксированное время нахождения в состоянии приостановки зарядки зарядка возобновляется.
- После того как портативное устройство сдвинуто, зарядка останавливается на мгновение, а затем возобновляется.

### ■ Обозначение состояния индикатора работы

Индикатор работы	Состояние
Выключен	Питание беспроводного зарядного устройства выключено
Зеленый (горит)	Режим ожидания (состояние возможной зарядки)
	Когда зарядка завершена*

Индикатор работы	Состояние
Оранжевый (горит)	Портативное устройство помещено в область зарядки (обнаружение портативного устройства)
	Зарядка

\*: В зависимости от портативного устройства, существуют случаи, когда индикатор работы продолжает гореть оранжевым даже после завершения зарядки.

● Если мигает индикатор работы

При возникновении ошибки индикатор работы мигает оранжевым цветом.

Устранение ошибок следует выполнять в соответствии с данными, приведенными в следующих таблицах.

- Мигает каждую секунду (оранжевым)

Предполагаемые причины	Способ устранения
Ошибка связи с зарядным устройством.	<p>Если переключатель двигателя находится в положении ACC: переведите переключатель двигателя в положение ON.</p> <p>Если переключатель двигателя находится в положении ON: переведите переключатель двигателя в положение OFF, затем снова установите его в положение ON.</p> <p>Если индикатор работы по-прежнему мигает после выполнения описанной выше процедуры, обратитесь к любому авторизованному ритейлеру Toyota, в авторизованную ремонтную мастерскую Toyota или в любую другую надежную ремонтную мастерскую.</p>

- Непрерывно мигает 3 раза (оранжевым)

Предполагаемые причины	Способ устранения
Между портативным устройством и областью зарядки попал инородный объект.	Удалите инородный предмет из зоны между портативным устройством и областью зарядки.
Портативное устройство не синхронизировано из-за сдвига устройства из центра области зарядки.	Поместите портативное устройство рядом с центром области зарядки.

- Непрерывно мигает 4 раза (оранжевым)

Предполагаемые причины	Способ устранения
В беспроводном зарядном устройстве поднялась температура.	Немедленно прервите зарядку и возобновите ее через некоторое время.

#### ■ Беспроводным зарядным устройством можно пользоваться, если

Переключатель двигателя находится в положении АСС или ON.

#### ■ Допустимые к использованию портативные устройства

Стандарт Qi беспроводной зарядки может использоваться для совместимых устройств.

Однако совместимость всех устройств стандарта Qi не гарантируется.

Начиная с мобильных телефонов и смартфонов, целью является использование портативных устройств с уровнем потребления не выше 5 Вт.

#### ■ Когда к портативным устройствам присоединены крышки и аксессуары

Не выполняйте зарядку в ситуациях, когда к портативному устройству присоединены крышка и аксессуары, которые не могут работать со стандартом Qi. В зависимости от типа крышки и аксессуара зарядка может оказаться невозможной. Если зарядка не выполняется, даже если портативное устройство расположено в области зарядки, снимите крышку и аксессуары.

#### ■ Во время зарядки радио на частоте AM испытывает шумы.

Выключите беспроводное зарядное устройство и проверьте, что после этого уровень шума снизился. Если уровень шума снизился, то длительным нажатием переключателя питания на беспроводном зарядном устройстве в течение 2 секунд можно изменить частоту зарядного устройства и снизить уровень шума. Кроме того, в этом случае индикатор работы будет мигать 2 раза оранжевым цветом.

#### ■ Важные замечания относительно беспроводного зарядного устройства

- Если электронный ключ не может быть обнаружен в салоне автомобиля, зарядка не может быть выполнена. Когда дверь открыта и закрыта, зарядка может быть временно приостановлена.
- Во время зарядки беспроводное зарядное устройство и портативное устройство нагреваются, однако это не является неисправностью. Когда портативное устройство нагревается во время зарядки, зарядка может остановиться вследствие работы защитной функции на стороне портативного устройства. В этом случае когда температура портативного устройства значительно падает, зарядите его вновь.
- В зависимости от характера использования портативного устройства оно может быть заряжено не полностью. Это не является неисправностью.
- В случае использования мобильного телефона вблизи беспроводного

зарядного устройства чувствительность вызова и скорость связи могут снизиться.

### ■ Звуки работы

Когда включен источник питания и выполняется поиск портативного устройства, подается звук, однако это не является неисправностью.

### ■ Чистка беспроводного зарядного устройства

→стр. 604

### ■ Этикетка, обозначающая меры предосторожности при использовании беспроводного зарядного устройства

На беспроводном зарядном устройстве предусмотрена табличка. Следуйте инструкциям на этикетке.

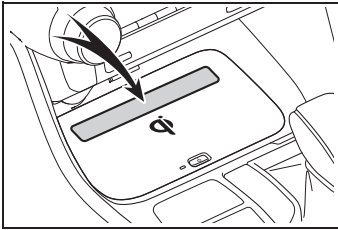

### ПРЕДУПРЕЖДЕНИЕ

#### ■ Меры предосторожности при движении

При зарядке портативного устройства в целях безопасности водитель не должен использовать основную часть портативного устройства во время движения.

### ■ Обратите внимание на возможные помехи от электронных устройств

Людям с имплантированными кардиостимуляторами, устройствами кардиоресинхронизирующей терапии или имплантированными кардиовертерами-дефибрилляторами, а также с любыми другими электрическими медицинскими устройствами, следует проконсультироваться с врачом относительно использования беспроводного зарядного устройства. Работа беспроводного зарядного устройства может оказать влияние на медицинские устройства.

### ■ Для предотвращения повреждения или ожогов

Соблюдайте следующие меры предосторожности. Несоблюдение мер предосторожности может привести к возможному отказу или повреждению оборудования, пожару и ожогам вследствие перегрева.

- Во время зарядки не размещайте металлические предметы между областью зарядки и портативным устройством
- Не размещайте в области зарядки или на портативном устройстве наклейки, металлические предметы и т.п.
- Не накрывайте тканью и т.п. во время зарядки
- Не заряжайте портативные устройства, которые не предназначены для этого
- Не пытайтесь выполнять разборку или модификацию
- Не подвергайте ударам и не прикладывайте излишнюю силу



### ВНИМАНИЕ

#### ■ Условия, в которых функция может работать неправильно

Система может работать некорректно в следующих условиях

- Портативное устройство полностью заряжено
- Между портативным устройством и областью зарядки попал инородный объект
- Температура портативного устройства повышается по мере зарядки
- Поверхность зарядки портативного устройства расположена вверх
- Место расположения портативного устройства находится вне области зарядки
- Рядом с телевизором, электростанцией, автозаправочной станцией, радиостанцией, большим дисплеем, аэропортом и в других местах, где возможен высокий уровень радиоволн или электромагнитных помех
- Электронный ключ касается или закрыт одним из следующих металлических предметов
  - Карточки с алюминиевой фольгой
  - Пачки сигарет с алюминиевой фольгой внутри
  - Металлические кошельки или сумки
  - Монеты
  - Металлические грелки для рук
  - Носители информации, например CD-диски или DVD-диски

- Если рядом используются другие беспроводные ключи (генерирующие радиоволны)

Кроме того, помимо вышеупомянутого, когда зарядное устройство не работает нормально или лампа рабочего дисплея постоянно мигает, считается, что беспроводное зарядное устройство неисправно. Обратитесь к авторизованному дилеру Toyota.

#### ■ Предотвращение повреждения данных

- Не подносите магнитные карточки, например кредитные карты, бесконтактные смарт-карты или магнитные носители данных и т. п. близко к зарядному устройству во время зарядки — это может привести к потере данных под действием магнитного поля. Также не подносите прецизионные инструменты, такие как наручные часы, близко к зарядному устройству, поскольку они могут быть повреждены.
- Не оставляйте портативные устройства в салоне автомобиля. Под воздействием солнечных лучей температура в салоне автомобиля может повыситься, что приведет к повреждению устройства.

#### ■ Во избежание разрядки аккумуляторной батареи

Не используйте беспроводное зарядное устройство в течение длительного времени, когда двигатель остановлен.

### Подлокотник

Чтобы подлокотником можно было воспользоваться, опустите его.

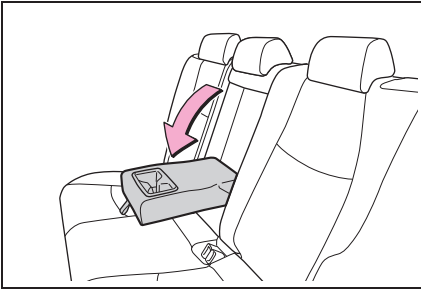
**ВНИМАНИЕ**

**■ Во избежание повреждения подлокотника**

Не прикладывайте к подлокотнику слишком большое усилие.

### Дополнительные ручки

Дополнительную ручку, закрепленную на потолке, можно использовать для поддержки пассажира.

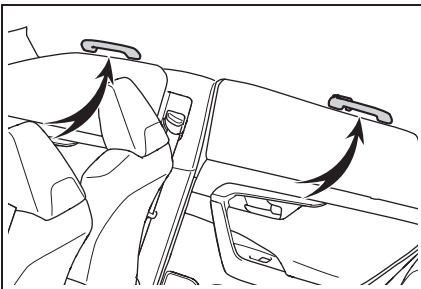
**ПРЕДУПРЕЖДЕНИЕ**

**■ Дополнительные ручки**

Не используйте дополнительную ручку при посадке в автомобиль и высадке из автомобиля, а также при подъеме с сиденья.

**ВНИМАНИЕ**

**■ Во избежание повреждения дополнительной ручки**

Не вешайте на дополнительную ручку тяжелые предметы.

### Крючки для одежды

Крючки для одежды расположены на верхних дополнительных ручках.

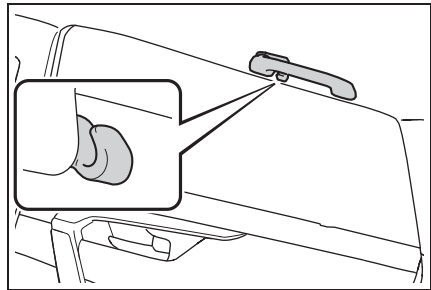
**ПРЕДУПРЕЖДЕНИЕ**

**■ Предметы, которые не допускается вешать на крючок**

Не вешайте на крючки плечики для одежды или другие твердые или острые предметы. При срабатывании шторки безопасности SRS эти предметы могут разлететься по салону и стать причиной серьезной травмы вплоть до смертельного исхода.





# Техническое обслуживание и уход за автомобилем

## 7

### 7-1. Техническое обслуживание и уход за автомобилем

Наружная чистка и защита  
автомобиля ..... 600

Чистка и защита салона  
автомобиля ..... 604

### 7-2. Техническое обслуживание

Требования к техническому  
обслуживанию ..... 607

Плановое техническое  
обслуживание ..... 609

### 7-3. Самостоятельное техническое обслуживание

Меры предосторожности при  
самостоятельном  
техническом  
обслуживании ..... 616

Капот ..... 619

Установка напольного  
домкрата ..... 620

Моторный отсек ..... 622

Шины ..... 630

Давление в шинах ..... 644

Колеса ..... 645

Фильтр кондиционера ..... 647

Замена лент в  
стеклоочистителях ..... 650

Элемент питания пульта  
беспроводного  
дистанционного управления/  
электронного ключа ..... 653

Проверка и замена плавких  
предохранителей ..... 657

Лампы ..... 660

## Наружная чистка и защита автомобиля

Для защиты автомобиля и поддержания его в наилучшем состоянии выполняйте следующие действия:

### Инструкции по чистке

- В направлении сверху вниз промойте большим количеством воды корпус, колесные арки и днище автомобиля для удаления пыли и грязи.
- Мойте корпус автомобиля с помощью губки или мягкой ткани типа замши.
- Для очистки особо загрязненных мест используйте автомобильный шампунь, после чего тщательно промойте эти места водой.
- Удалите все остатки воды.
- В случае ухудшения качества водоотталкивающего покрытия нанесите на автомобиль воск.

Если вода не скатывается по чистой поверхности, нанесите воск на холодный корпус автомобиля.

#### ■ Автоматические автомобильные мойки

- Перед мойкой автомобиля:
  - Сложите зеркала
  - Отключите систему электропривода двери багажного отделения (при наличии)

Начинайте мойку с передней части автомобиля. Перед началом движения не забудьте раскрыть зеркала.

- Щетки, используемые в автоматических машинных мойках, могут поцарапать поверхность и детали автомобиля

(колеса и т.п.) и повредить его краску.

- В некоторых автоматических автомобильных мойках задний спойлер может не мыться. Также возможно наличие риска повреждения автомобиля.

#### ■ Автомобильные мойки высокого давления

Так как вода может попасть в салон, не подносите наконечник сопла к зазорам вокруг дверей или по периметру окон, а также не поливайте непрерывно эти области.

#### ■ Примечания, касающиеся интеллектуальной системы входа и запуска (при наличии)

При попадании воды на ручку двери, когда электронный ключ находится в пределах эффективного радиуса действия, двери могут многократно запираются и отпираться. В этом случае следуйте описанным ниже корректирующим процедурам перед мойкой автомобиля:

- Во время мойки автомобиля ключ должен находиться на расстоянии не менее 2 метров от автомобиля. (Следите за тем, чтобы ключ не был похищен.)
- Включите режим экономии энергии для электронного ключа с целью отключения интеллектуальной системы входа и запуска. (→стр. 200)

#### ■ Колеса и декоративные колпаки (при наличии)

- Немедленно удаляйте всю грязь, используя нейтральное моющее средство.
- Смывайте моющее средство водой немедленно после использования.
- Для защиты лакокрасочного покрытия от повреждений обязательно соблюдайте приведенные ниже меры предосторожности.
  - Не используйте кислотные, щелочные или абразивные моющие средства.
  - Не используйте жесткие щетки.
  - Не наносите моющее средство на горячие колеса, например после

поездки или парковки в жаркую погоду.

- Автомобили с 19-дюймовыми колесными дисками, окрашенными матовой краской: уход за такими дисками отличается от ухода за обычными алюминиевыми колесами. За подробными сведениями обращайтесь к любому авторизованному ритейлеру Toyota, в авторизованную ремонтную мастерскую Toyota или в надежную ремонтную мастерскую.
- При мойке автомобиля смойте грязь водой.

Если автомобиль очень грязный, смойте грязь вручную с помощью губки или мягкой ткани, смоченной разбавленным нейтральным моющим средством.

- Смывайте моющее средство водой немедленно после использования.

После использования моющего средства смойте его водой и досуха протрите автомобиль мягкой тканью.

- Автомобили с 19-дюймовыми колесными дисками, окрашенными матовой краской: обязательно соблюдайте приведенные ниже меры предосторожности во избежание повреждения матовой краски.
- Не полируйте и не трите сухой тканью, щетками и т. п.
- Не используйте моющие средства, содержащие покрытия или абразивы.
- При использовании автоматической автомобильной мойки убедитесь, что у нее нет специальных щеток для колес.
- Не используйте форсунки высокого давления или паровые очистители.
- Не наносите моющее средство на горячие колеса, например после поездки или парковки в жаркую погоду.

#### ■ Бамперы

Не следует использовать для чистки абразивные чистящие порошки.

#### ■ Хромированные детали

Если грязь не удается удалить, выполните чистку деталей следующим образом:

- Используйте мягкую ткань, смоченную приблизительно 5% раствором

нейтрального моющего средства в воде, чтобы смыть грязь.

- Протрите поверхность сухой мягкой тканью для удаления остатков влаги.
- Для удаления масляных налетов используйте влажные спиртовые салфетки или подобные им материалы.



### ПРЕДУПРЕЖДЕНИЕ

#### ■ При мойке автомобиля

Не допускайте попадания воды внутрь моторного отсека. Это может привести к возгоранию в электрических компонентах и т. п.

#### ■ При очистке ветрового стекла (автомобили, оснащенные очистителями ветрового стекла с датчиком дождя)

Установите переключатель режима работы стеклоочистителей в положение отключения.

Если переключатель режима работы стеклоочистителей находится в положении "АУТО", стеклоочистители могут внезапно начать работать в перечисленных ниже ситуациях. Это может привести к защемлению рук или другим серьезным травмам, а также к повреждению щеток стеклоочистителей.

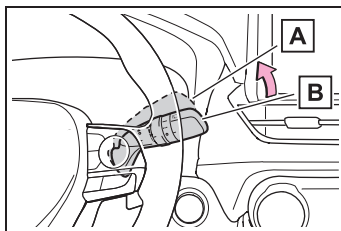

**A** Выключение

**B** AUTO

- При касании рукой верхней части ветрового стекла, где расположен датчик дождя

**ПРЕДУПРЕЖДЕНИЕ**

- При касании области рядом с датчиком дождя мокрой тряпкой
- При столкновении каких-либо предметов с ветровым стеклом
- При непосредственном касании датчика дождя или при столкновении с датчиком дождя каких-либо предметов

■ **Меры предосторожности, касающиеся выхлопных труб**

Выхлопные газы нагревают выхлопные трубы.

При мойке автомобиля следует соблюдать осторожность и не прикасаться к трубам до тех пор, пока они достаточно не остынут; прикосновение к горячей выхлопной трубе может привести к ожогу.

■ **Меры предосторожности в отношении заднего бампера при использовании монитора слепых зон (при наличии)**

Если лакокрасочное покрытие заднего бампера повреждено или поцарапано, система может работать неверно. В этом случае обратитесь к любому авторизованному ритейлеру Toyota или в авторизованную ремонтную мастерскую Toyota либо в надежную ремонтную мастерскую.

**ВНИМАНИЕ**

■ **Предотвращение ухудшения качества покрытия и коррозии корпуса и компонентов (алюминиевые диски и т. п.)**

- Автомобиль необходимо немедленно помыть в следующих случаях:
  - После движения вблизи берега моря
  - После движения по дорогам, покрытым солью
  - Если на окрашенной поверхности имеются следы гудрона или древесной смолы
  - Если на окрашенной поверхности имеются следы мертвых насекомых, экскрементов насекомых или птичьего помета
  - После движения в районах, сильно загрязненных копотью, нефтяным дымом, рудничной пылью, металлической пылью и химическими веществами
  - Если автомобиль сильно загрязнен пылью и грязью
  - Если на окрашенную поверхность попал бензин
- Если лакокрасочное покрытие повреждено или поцарапано, его следует немедленно восстановить.
- Для предотвращения коррозии колес удаляйте с них грязь и храните их в местах с низким уровнем влажности.
- **Чистка внешних световых приборов**
  - Мойте с осторожностью. Не используйте органические вещества и не чистите световые приборы жесткой щеткой. Это может повредить поверхности световых устройств.
  - Не наносите воск на поверхности световых устройств. Воск может повредить линзы.

**ВНИМАНИЕ****■ При мойке автомобиля в автоматической мойке (автомобили со стеклоочистителями ветрового стекла с датчиком дождя)**

Установите переключатель режима работы стеклоочистителей в положение отключения.

Если переключатель режима работы стеклоочистителей находится в положении "AUTO", могут начать работать стеклоочистители и их щетки могут быть повреждены.

**■ При использовании автомобильной мойки высокого давления**

● При мойке автомобиля не допускайте прямого попадания сильных струй воды на камеру (при наличии) или зону вокруг камеры. Вследствие сильного воздействия струй воды, находящихся под высоким давлением, устройство может работать неправильно.

● Не подносите наконечник форсунки к багажному отделению (к резиновой крышке), разъемам или указанным ниже частям. Эти части могут быть повреждены при контакте со струями воды, находящимися под высоким давлением.

- Детали тяговой батареи
- Детали рулевого управления
- Детали подвески
- Детали тормозной системы

● Следите, чтобы водяное сопло находилось не ближе 30 см от кузова автомобиля. В противном случае возможны деформация и повреждение резиновых деталей, таких как молдинги и бамперы. Также не следует постоянно держать сопло в одном месте.

● Не следует непрерывно поливать нижнюю часть ветрового стекла. Если вода попадет в воздухозаборник системы кондиционирования воздуха, расположенный рядом с нижней частью ветрового стекла, система кондиционирования воздуха может перестать правильно работать.

● Не выполняйте мойку автомобиля снизу при помощи автомойки высокого давления.

## Чистка и защита салона автомобиля

**Выполняйте чистку в соответствии с компонентом и материалом, из которого он изготовлен.**

### Защита салона автомобиля

- Удаляйте грязь и пыль с помощью пылесоса. Протирайте загрязненные поверхности тканью, смоченной теплой водой.
- Если удалить грязь не удастся, сотрите ее мягкой тканью с нейтральным моющим средством, разбавленным приблизительно до 1%. Хорошо отожмите ткань и тщательно сотрите все остатки моющего средства и воды.

#### ■ Чистка ковровых покрытий шампунем

В продаже имеется несколько типов пенящихся моющих средств. Для нанесения пены пользуйтесь губкой или щеткой. Разотрите пену круговыми движениями по всей поверхности. Не используйте воду. Протрите загрязненные поверхности и подождите, пока они высохнут. Для получения отличного результата ковровое покрытие должно быть как можно более сухим.

#### ■ Обращение с ремнями безопасности

Промойте слабым мыльным раствором и теплой водой с помощью ткани или губки. Кроме того, периодически проверяйте ремни на износ, наличие потертостей или порезов.



## ПРЕДУПРЕЖДЕНИЕ

### ■ Вода в автомобиле

- Не разбрызгивайте и не проливайте жидкости в автомобиле. Это может привести к неполадкам или возгоранию в электрических компонентах и т. п.
- Не допускайте намокания элементов и электропроводки системы SRS в салоне автомобиля. (→стр. 36)  
Неисправность электропроводки может привести к срабатыванию или неправильному функционированию подушек безопасности, что может стать причиной тяжелых травм или смертельного исхода.
- Автомобили с беспроводным зарядным устройством: Не допускайте намокания беспроводного зарядного устройства (→стр. 591). Несоблюдение этих рекомендаций может привести к сильному нагреванию зарядного устройства и вызвать ожоги и поражение электрическим током с получением травм вплоть до смертельного исхода.

### ■ Чистка салона (в частности, панели приборов)

Не используйте полирующий воск или полироль. Панель приборов может отражаться в ветровом стекле, перекрывая вид водителю, что может привести к аварии и тяжелым травмам вплоть до смертельного исхода.

**ВНИМАНИЕ****■ Моющие средства**

- Не используйте моющие средства следующих типов, которые могут привести к обесцвечиванию отделки салона или вызвать появление полос и повреждение окрашенных поверхностей:
  - Элементы салона, за исключением сидений: органические вещества (бензин), растворы щелочей и кислот, красители и отбеливатели
  - Сиденья: растворы щелочей и кислот, разбавители, бензин и спирт
- Не используйте полирующий воск или полироль. Это может вызвать повреждение окрашенной поверхности панели приборов или других компонентов салона.

**■ Предотвращение повреждения кожаных поверхностей**

Соблюдайте следующие меры предосторожности во избежание повреждения или ухудшения качества кожаных поверхностей:

- Незамедлительно удаляйте пыль и грязь с кожаных поверхностей.
- Не подвергайте автомобиль длительному воздействию прямого солнечного света. Паркуйте автомобиль в тени, особенно в летний период.
- Не кладите на элементы отделки салона изделия и материалы из винила или пластика, а также изделия, содержащие воск, так как они могут прилипнуть к кожаной поверхности при значительном нагревании салона автомобиля.

**■ Вода на полу**

Не мойте пол салона водой. Вода, проникшая под пол автомобиля, придя в контакт с находящимся там электрооборудованием, может вызвать повреждение систем автомобиля (например, аудиосистемы). Кроме того, вода может привести к коррозии корпуса.

**■ При очистке ветрового стекла со стороны салона (автомобили, оснащенные системой Toyota Safety Sense)**

Не допускайте попадания очистителя стекол на объектив. Кроме того, не дотрагивайтесь до объектива. (→стр. 353)

**■ Чистка внутренней поверхности заднего стекла**

- Не используйте для чистки заднего стекла чистящие средства для стекол, так это может повредить провода обогревателя заднего стекла. Осторожно протрите стекло тканью, смоченной теплой водой. Протирайте стекло параллельно направлению проводников обогрева.
- Будьте осторожны, чтобы не поцарапать и не повредить проводники системы обогрева.

**Чистка кожаной отделки**

- Удаляйте грязь и пыль с помощью пылесоса.
- Избыточную грязь и пыль удаляйте мягкой тканью, смоченной разбавленным моющим средством.

Используйте разбавленный водный раствор, содержащий приблизительно 5% нейтрального моющего средства для шерсти.

- Хорошо отожмите ткань и тщательно сотрите все остатки моющего средства.

- Протрите поверхность сухой мягкой тканью для удаления остатков влаги. Дайте коже просохнуть в затененном и хорошо вентилируемом месте.

---

#### ■ Уход за кожаной отделкой

Для поддержания салона автомобиля в хорошем состоянии Toyota рекомендует выполнять чистку салона не реже двух раз в год.

#### Чистка отделки из искусственной кожи

- Удаляйте грязь и пыль с помощью пылесоса.
- Сотрите ее мягкой тканью с нейтральным моющим средством, разбавленным приблизительно до 1%.
- Хорошо отожмите ткань и тщательно сотрите все остатки моющего средства и воды.



## Требования к техническому обслуживанию

**Для обеспечения безопасной и экономичной эксплуатации автомобиля существенное значение имеют повседневный уход за ним и регулярное техническое обслуживание. Toyota рекомендует указанное ниже техническое обслуживание.**



### ПРЕДУПРЕЖДЕНИЕ

**■ Если техническое обслуживание автомобиля не выполняется надлежащим образом**

Ненадлежащее техническое обслуживание может привести к серьезному повреждению автомобиля и, возможно, к серьезной травме или к смертельному исходу.

**■ Правила обращения с аккумуляторной батареей**

Клеммы и зажимы аккумуляторной батареи, а также связанные с ними принадлежности содержат свинец и его соединения, которые могут вызывать повреждения головного мозга. Обязательно мойте руки после работы с аккумуляторной батареей. (→)

## Плановое техническое обслуживание

- Плановое техническое обслуживание должно выполняться через определенные промежутки времени в соответствии с графиком технического обслуживания.

Интервалы технического обслуживания, предусмотренные графиком, определяются показаниями одометра или

промежутком времени, в зависимости от того, что наступает раньше.

Независимо от момента технического обслуживания его следует проводить с той же периодичностью.

- Где выполнять техническое обслуживание?

Наиболее целесообразно выполнять техническое обслуживание автомобиля у местного дилера Toyota.

Технический персонал Toyota состоит из хорошо подготовленных специалистов, получающих самую свежую информацию по обслуживанию автомобилей посредством технических бюллетеней, рекомендаций по техническому обслуживанию и программ обучения на рабочих местах. Персонал обучается обслуживанию автомобилей Toyota до того, как приступить к работе с автомобилем, а не в процессе работы с ним. Это более правильно, не так ли?

Дилер Toyota вложил значительные средства в специальные фирменные инструменты и оборудование Toyota для технического обслуживания. Они позволяют выполнить работу лучше и с меньшими затратами.

Отдел технического обслуживания дилера Toyota выполнит все необходимые по графику виды технического обслуживания автомобиля надежно и экономично.

Резиновые шланги (для системы охлаждения и обогрева, тормозной системы и топливной системы) должны проверяться квалифицированными специалистами в соответствии с графиком технического обслуживания автомобиля Toyota.

Резиновые шланги являются очень важными элементами технического

обслуживания. Все изношенные или поврежденные шланги должны немедленно заменяться. Обратите внимание, что шланги со временем разрушаются — разбухают, протираются или растрескиваются.

### Самостоятельное техническое обслуживание

Можно ли выполнять техническое обслуживание самостоятельно?

Многие виды технического обслуживания можно выполнить самостоятельно при наличии базовых технических навыков и некоторых основных автомобильных инструментов.

В данном разделе приведены простые инструкции по выполнению таких работ.

Однако следует иметь в виду, что некоторые задачи технического обслуживания требуют специальных инструментов и навыков. Лучше всего их выполняют квалифицированные специалисты. Даже при наличии у Вас опыта самостоятельной работы с техникой рекомендуется выполнять ремонтные работы и техническое обслуживание у дилера Toyota, который ведет учет выполненных видов технического обслуживания Вашего автомобиля. Эти записи могут оказаться полезными, если потребуется гарантийное обслуживание.

#### ■ Нуждается ли автомобиль в ремонте?

Внимательно следите за изменениями эксплуатационных характеристик автомобиля, появлением шумов и других внешних признаков, указывающих на необходимость технического обслуживания. Вот некоторые из наиболее важных признаков:

- Перебои в работе двигателя, стук или

детонация

- Ощутимая потеря мощности
- Странные шумы в двигателе
- Утечка жидкости под автомобилем (Однако утечка воды из кондиционера после его использования является нормальным явлением.)
- Изменение звука выхлопной системы (Это может указывать на опасную утечку угарного газа. При управлении автомобилем откройте окна и немедленно проверьте выхлопную систему.)
- Кажущиеся спущенными шины; чрезмерный визг шин при поворотах; неравномерный износ шин
- Автомобиль уводит в сторону при движении вперед по ровной дороге
- Странные шумы, связанные с ходом подвески
- Потеря эффективности тормозов, “мягкая” педаль тормоза, педаль почти касается пола, автомобиль при торможении уводит в сторону
- Температура охлаждающей жидкости двигателя постоянно превышает норму (→стр. 121, 125)

При обнаружении любого из этих признаков как можно скорее доставьте автомобиль к дилеру Toyota. Может потребоваться регулировка или ремонт автомобиля.

## Плановое техническое обслуживание

**Выполняйте техническое обслуживание в соответствии с приведенным ниже графиком:**

### Требования графика технического обслуживания

Техническое обслуживание автомобиля необходимо выполнять в соответствии с обычным графиком технического обслуживания. (См. раздел "График технического обслуживания".)

Если автомобиль в основном эксплуатируется в приведенных ниже условиях, некоторые виды технического обслуживания должны выполняться чаще, чтобы поддерживать автомобиль в хорошем состоянии.

(См. раздел "График дополнительного технического обслуживания".)

<p><b>A. Состояние дорог</b></p> <ol style="list-style-type: none"> <li>1. Эксплуатация на плохих, грязных дорогах или на дорогах, покрытых мокрым снегом.</li> <li>2. Эксплуатация на пыльных дорогах. (Дороги в районах с небольшим количеством асфальтированных дорог или сильной запыленностью и сухим воздухом.)</li> <li>3. Эксплуатация на дороге, посыпанной солью для борьбы с обледенением.</li> </ol>	<p><b>B. Условия эксплуатации</b></p> <ol style="list-style-type: none"> <li>1. Тяжело нагруженный автомобиль. (Пример: буксировка прицепа, использование автоприцепа-каравана, верхнего багажника и т. п.)</li> <li>2. Частые короткие поездки на расстояние менее 8 км при наружной температуре ниже нуля. (Температура двигателя не достигает нормальной температуры.)</li> <li>3. Продолжительная работа на холостом ходу и/или движение на небольшой скорости на значительные расстояния (полицейские машины, а также профессиональное/частное использование, такое как такси или автомобили для доставки товаров на дом).</li> <li>4. Непрерывное движение на высокой скорости (80% или более от максимальной скорости автомобиля) в течение более 2-х часов.</li> </ol>
--	--

### График технического обслуживания

Операции технического обслуживания:

I = Проверка, ремонт либо замена при необходимости

R = Замена, изменение или смазка



ПЕРИОДИЧНОСТЬ ОБСЛУЖИВАНИЯ:		ПОКАЗАНИЯ ОДОМЕТРА								МЕСЯЦЫ	
(Показания одометра или число месяцев, в зависимости от того, что наступает раньше.)		x1000 км	10	20	30	40	50	60	70		80
		x1000 миль	6	12	18	24	30	36	42	48	
15	Трубки и шланги тормозной системы		I		I		I		I	12	
16	Тормозные колодки и тормозные диски		I	I	I	I	I	I	I	6	
17	Тормозная жидкость		I	I	I	R	I	I	I	R	I: 6 R: 24
18	Рабочая жидкость привода сцепления (механическая коробка передач)	Для России	I	I	I	R	I	I	I	R	I: 6 R: 24
		Кроме России	I	I	I	I	I	I	I	I	6
19	Вакуумный насос усилителя тормозов	Двигатель M20A-FKS	Замена через каждые 200000 км								
		Двигатель A25A-FKS <<См. примечание 7.>>	Проверка через каждые 200000 км								
20	Рулевое колесо, привод и редуктор рулевого управления		I		I		I		I	12	
21	Болты карданного вала (модели с полным приводом)		T		T		T		T	12	
22	Чехлы ведущего вала		I		I		I		I	24	
23	Шаровые шарниры и пыльники подвески		I		I		I		I	12	
24	Рычаг управления трансмиссией для ручной трансмиссии				I				I	-	
25	Трансмиссионное масло для механической коробки передач (включая передний дифференциал)					I				I	48

ПЕРИОДИЧНОСТЬ ОБСЛУЖИВАНИЯ:		ПОКАЗАНИЯ ОДОМЕТРА								МЕСЯЦЫ	
(Показания одометра или число месяцев, в зависимости от того, что наступает раньше.)		x1000 км	10	20	30	40	50	60	70		80
		x1000 миль	6	12	18	24	30	36	42		48
26	Трансмиссионная жидкость для автоматической трансмиссии (в том числе для переднего дифференциала)					I				I	24
27	Шланги и соединители системы охлаждения моторного масла автоматической трансмиссии					I				I	24
28	Масло в раздаточной коробке (модели с полным приводом)		I			R		I		R	I: 12 R: 48
29	Масло заднего дифференциала (Модели с полным приводом)		I			R		I		R	I: 12 R: 48
30	Передняя и задняя подвески		I			I		I		I	12
31	Шины и давление воздуха	I	I	I	I	I	I	I	I	I	6
32	Световые приборы, сигналы, стеклоочистители и омыватели	I	I	I	I	I	I	I	I	I	6
33	Фильтр кондиционера		R			R		R		R	—

#### ПРИМЕЧАНИЕ.

- Через 80000 км или 48 месяцев проверка через каждые 20000 км или 12 месяцев.
- Первая замена после 160000 км, затем — через каждые 80000 км.
- В том числе фильтр в топливном баке.
- Подлинный очиститель системы впрыскивания топлива фирмы Toyota или эквивалентный.
- Для Таджикистана, Туркменистана и Киргизстана.
- Проверка стояночного тормоза не является необходимой.
- Замените крыльчатку вакуумного насоса и колпачки крыльчатки вакуумного насоса новыми; повторное использование крыльчатки вакуумного насоса и колпачков крыльчатки вакуумного насоса запрещено.

#### График дополнительного технического обслуживания

Пользуйтесь рекомендациями приведенной ниже таблицы при выполнении обслуживания узлов, требующих особого графика ухода из-за тяжелых

условий эксплуатации. (Основные принципы см. в разделе “Требования графика технического обслуживания”.)

А-1: Эксплуатация на плохих, грязных дорогах или на дорогах, покрытых мокрым снегом.	
Проверка* тормозных колодок и дисков	Каждые 5000 км или 3 месяца
Проверка* трубок и шлангов тормозной системы	Каждые 10000 км или 6 месяцев
Проверка* шаровых шарниров и пыльников подвески	Каждые 10000 км или 6 месяцев
Проверка* чехлов ведущего вала	Каждые 10000 км или 12 месяцев
Затяжка болтов карданного вала (модели с полным приводом)	Каждые 10000 км или 6 месяцев
Проверка* рулевого колеса, привода и рулевого механизма	Каждые 5000 км или 3 месяца
Проверка* передней и задней подвесок	Каждые 10000 км или 6 месяцев
Затяжка болтов и гаек на шасси и кузове <<См. примечание.>>	Каждые 10000 км или 6 месяцев

\*: При необходимости выполните коррекцию или замену.

А-2: Эксплуатация на пыльных дорогах. (Дороги в районах с небольшим количеством асфальтированных дорог или сильной запыленностью и сухим воздухом.)	
Замена моторного масла	Каждые 5000 км или 6 месяцев
Замена масляного фильтра	Каждые 5000 км или 6 месяцев
Проверка* или замена воздушного фильтра	I: Каждые 2500 км или 3 месяца R: Каждые 40000 км или 48 месяцев
Проверка* тормозных колодок и дисков	Каждые 5000 км или 3 месяца
Затяжка болтов карданного вала (модели с полным приводом)	Каждые 10000 км или 6 месяцев
Замена фильтра кондиционера	Каждые 15000 км

\*: При необходимости выполните коррекцию или замену.

А-3: Эксплуатация на дороге, посыпанной солью для борьбы с обледенением.	
Затяжка болтов карданного вала (модели с полным приводом)	Каждые 10000 км или 6 месяцев

В-1: Тяжело нагруженный автомобиль. (Пример: буксировка прицепа, использование автоприцепа-каравана, верхнего багажника и т. п.)	
Замена моторного масла	Каждые 5000 км или 6 месяцев
Замена масляного фильтра	Каждые 5000 км или 6 месяцев
Проверка* тормозных колодок и дисков	Каждые 5000 км или 3 месяца
Замена масла для ручной трансмиссии (в том числе для переднего дифференциала)	Каждые 40000 км или 48 месяцев
Проверка* или замена жидкости для автоматической трансмиссии (включая передний дифференциал)	I: Каждые 40000 км или 24 месяца R: Каждые 80000 км или 48 месяцев
Замена масла в раздаточной коробке (модели с полным приводом)	Каждые 20000 км или 24 месяца
Замена масла в механизме заднего дифференциала (модели с полным приводом)	Каждые 20000 км или 24 месяца
Затяжка болтов карданного вала (модели с полным приводом)	Каждые 10000 км или 6 месяцев
Проверка* передней и задней подвесок	Каждые 10000 км или 6 месяцев
Затяжка болтов и гаек на шасси и кузове <<См. примечание.>>	Каждые 10000 км или 6 месяцев

\*: При необходимости выполните коррекцию или замену.

В-2: Частые короткие поездки на расстояние менее 8 км при наружной температуре ниже нуля. (Температура двигателя не достигает нормальной температуры.)	
Замена моторного масла	Каждые 5000 км или 6 месяцев
Замена масляного фильтра	Каждые 5000 км или 6 месяцев
В-3: Продолжительная работа на холостом ходу и/или движение на небольшой скорости на значительные расстояния (полицейские машины, а также профессиональное/частное использование, такое как такси или автомобили для доставки товаров на дом).	
Замена моторного масла	Каждые 5000 км или 6 месяцев
Замена масляного фильтра	Каждые 5000 км или 6 месяцев



В-3: Продолжительная работа на холостом ходу и/или движение на небольшой скорости на значительные расстояния (полицейские машины, а также профессиональное/частное использование, такое как такси или автомобили для доставки товаров на дом).

Проверка* тормозных колодок и дисков	Каждые 5000 км или 3 месяца
Проверка* или замена жидкости для автоматической трансмиссии (включая передний дифференциал)	I: Каждые 40000 км или 24 месяца R: Каждые 80000 км или 48 месяцев

\*: При необходимости выполните коррекцию или замену.

В-4: Непрерывное движение на высокой скорости (80% или более от максимальной скорости автомобиля) в течение более 2 часов.

Замена масла для ручной трансмиссии (в том числе для переднего дифференциала)	Каждые 40000 км или 48 месяцев
Проверка* или замена жидкости для автоматической трансмиссии (включая передний дифференциал)	I: Каждые 40000 км или 24 месяца R: Каждые 80000 км или 48 месяцев
Замена масла в раздаточной коробке (модели с полным приводом)	Каждые 20000 км или 24 месяца
Замена масла в механизме заднего дифференциала (Модели с полным приводом)	Каждые 20000 км или 24 месяца

\*: При необходимости выполните коррекцию или замену.

#### ПРИМЕЧАНИЕ.

Монтажные болты сидений и крепежные болты элементов передней и задней подвесок.

### Меры предосторожности при самостоятельном техническом обслуживании

При самостоятельном выполнении технического обслуживания обязательно следуйте соответствующим процедурам, изложенным в данных разделах.

### Техническое обслуживание

Средство для обслуживания	Запасные части и инструменты
Состояние аккумуляторной батареи (→стр. 626)	<ul style="list-style-type: none"> <li>• Консистентная смазка</li> <li>• Обычный гаечный ключ (для болтов зажимов клемм)</li> </ul>
Уровень охлаждающей жидкости двигателя (→стр. 624)	<ul style="list-style-type: none"> <li>• “Toyota Super Long Life Coolant” или аналогичная высококачественная охлаждающая жидкость на основе этиленгликоля, не содержащая силикаты, амины, нитриты или бораты и произведенная с использованием обеспечивающей долгий срок службы гибридной органикислотной технологии. “Toyota Super Long Life Coolant” — это предварительно смешанный раствор, состоящий на 50% из охлаждающей жидкости и на 50% — из деионизированной воды.</li> <li>• Воронка (используемая только для добавления охлаждающей жидкости)</li> </ul>

Средство для обслуживания	Запасные части и инструменты
Уровень моторного масла (→стр. 622)	<ul style="list-style-type: none"> <li>• “Toyota Genuine Motor Oil” или эквивалент</li> <li>• Ветошь или бумажное полотенце</li> <li>• Воронка (используемая только для добавления моторного масла)</li> </ul>
Плавкие предохранители (→стр. 657)	<ul style="list-style-type: none"> <li>• Плавкий предохранитель с той же номинальной силой тока, что и заменяемый</li> </ul>
Лампы (→стр. 660)	<ul style="list-style-type: none"> <li>• Лампа с тем же номером и той же номинальной мощностью, что и оригинальная</li> <li>• Крестовая отвертка</li> <li>• Отвертка с плоским жалом</li> <li>• Гаечный ключ</li> </ul>
Радиатор и конденсатор (→стр. 625)	—

Средство для обслуживания	Запасные части и инструменты
Давление в шинах (→стр. 644)	<ul style="list-style-type: none"> <li>• Манометр для проверки давления в шинах</li> <li>• Источник сжатого воздуха</li> </ul>
Омывающая жидкость (→стр. 629)	<ul style="list-style-type: none"> <li>• Вода или омывающая жидкость, содержащая антифриз (для использования зимой)</li> <li>• Воронка (используемая только для добавления воды или омывающей жидкости)</li> </ul>



### ПРЕДУПРЕЖДЕНИЕ

В моторном отсеке содержится множество механизмов и эксплуатационных жидкостей, которые могут внезапно переместиться, нагреться или оказаться под электрическим напряжением. Во избежание гибели или серьезной травмы соблюдайте следующие меры предосторожности.

#### ■ При работе в моторном отсеке

- Не подносите руки, одежду и инструменты к вращающемуся вентилятору и приводным ремням двигателя.
- Будьте внимательны, не прикасайтесь к двигателю, радиатору, выпускному коллектору и т. п. сразу после окончания движения, так как они могут быть очень горячими. Масло и другие жидкости также могут быть горячими.
- Не оставляйте легковоспламеняющиеся материалы, например бумагу и ветошь, в моторном отсеке.

**ПРЕДУПРЕЖДЕНИЕ**

- Не курите, не допускайте возникновения искр или наличия открытого огня поблизости от топлива или аккумуляторных батарей. Пары топлива и аккумуляторного электролита огнеопасны.
- Будьте особенно осторожны при работе с аккумуляторной батареей. В ней содержится ядовитая и агрессивная серная кислота.
- Соблюдайте осторожность, так как тормозная жидкость может причинить вред рукам или глазам, а также испортить окрашенные поверхности. Если жидкость попала на руки или в глаза, немедленно промойте пораженный участок чистой водой. Если после этого ощущается дискомфорт, проконсультируйтесь с врачом.

**■ При работе рядом с электрическим вентилятором охлаждения или решеткой радиатора**

Убедитесь в том, что переключатель двигателя находится в режиме выключения. При переводе переключателя двигателя в положение ON электрический охлаждающий вентилятор может приводиться в действие автоматически, если включен кондиционер и/или если высока температура охлаждающей жидкости. (→стр. 625)

**■ Защитные очки**

Используйте защитные очки, чтобы предотвратить попадание в глаза отлетающих или падающих частиц материала, аэрозольной струи и т. п.

**■ Если уровень жидкости низкий или высокий**

Небольшое понижение уровня тормозной жидкости по мере износа тормозных колодок или при высоком уровне жидкости в накопительном бачке является нормальным явлением. Если приходится часто доливать тормозную жидкость, это указывает на серьезную неисправность.

**ВНИМАНИЕ****■ Если снят воздушный фильтр**

Движение со снятым воздушным фильтром может привести к повышенному износу двигателя вследствие попадания в него грязи, содержащейся в воздухе.

## Капот

Чтобы открыть капот, откройте замок изнутри автомобиля.

### Открывание капота

- 1 Потяните за рычаг открывания замка капота.

Капот слегка приподнимется.

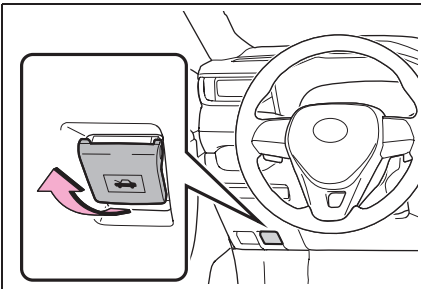

- 2 Переведите рычаг дополнительной защелки влево и поднимите капот.

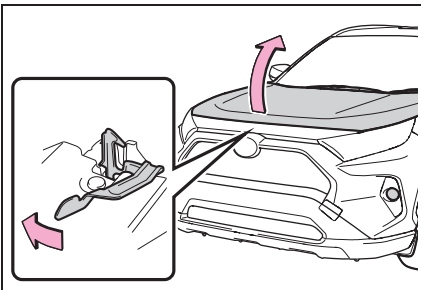

- 3 Зафиксируйте капот в открытом положении, установив опорную штангу в гнездо.

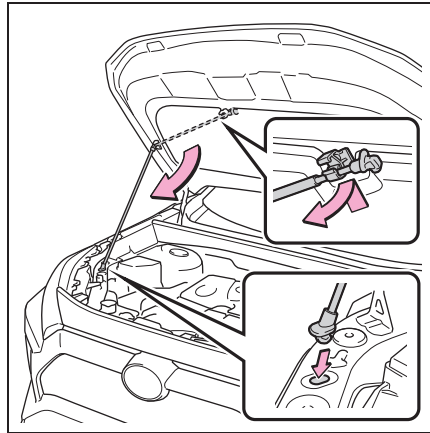

### ПРЕДУПРЕЖДЕНИЕ

#### ■ Проверка перед началом движения

Убедитесь, что капот полностью закрыт и заперт.

Если капот не заперт должным образом, он может открыться во время движения и привести к аварии, которая может стать причиной смерти или тяжелой травмы.

#### ■ После установки опорной штанги в гнездо

Убедитесь, что штанга надежно удерживает капот от падения вам на голову или тело.

#### ■ При закрывании капота

Закрывая капот, будьте особенно внимательны, чтобы не прищемить пальцы.

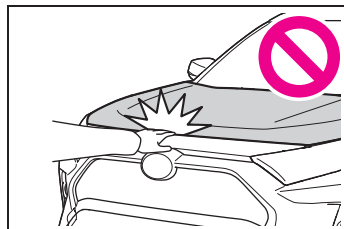

**ВНИМАНИЕ****■ При закрывании капота**

Перед закрыванием капота обязательно установите опорную штангу в держатель. Если при закрытии капота штанга не убрана на свое место, можно помять капот.

**Установка напольного домкрата**

**При использовании напольного домкрата следуйте указаниям руководства, поставляемого с домкратом, и соблюдайте меры предосторожности.**

**При использовании домкрата для подъема автомобиля устанавливайте напольный домкрат правильно.**

**Неправильная установка может привести к повреждению автомобиля или к травматическим последствиям.**

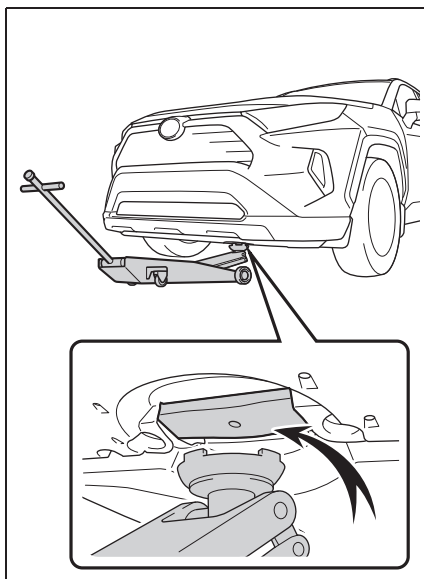
**Место установки домкрата****■ Спереди**

## ■ Сзади

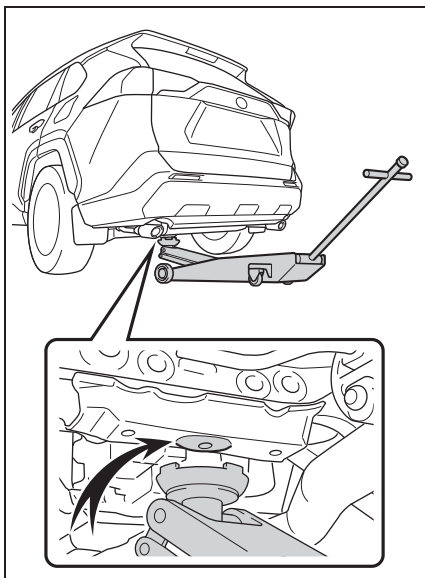

## Моторный отсек

### Компоненты

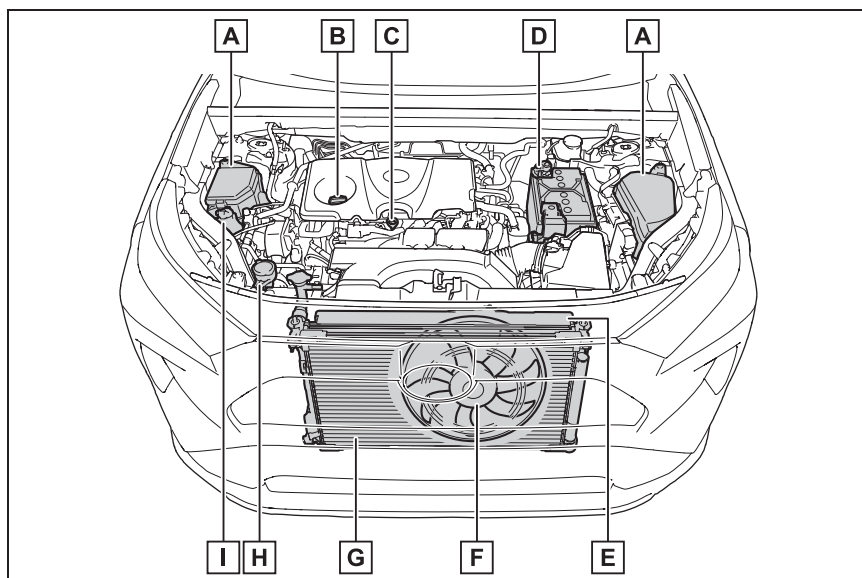

- A** Коробки плавких предохранителей (→стр. 657)
- B** Крышка масляного фильтра (→стр. 623)
- C** Щуп для измерения уровня моторного масла (→стр. 622)
- D** Аккумуляторная батарея (→стр. 626)
- E** Радиатор (→стр. 625)
- F** Электрический вентилятор охлаждения
- G** Конденсор (→стр. 625)
- H** Бачок для омывающей жидкости (→стр. 629)
- I** Расширительный бачок охлаждающей жидкости двигателя (→стр. 624)

### Проверка и долив моторного масла

Прогрейте двигатель до рабочей температуры, выключите его и

проверьте уровень масла щупом.

#### ■ Проверка моторного масла

- 1 Припаркуйте автомобиль на ровной, горизонтальной



площадке. После прогрева и выключения двигателя подождите не менее 5 минут для того, чтобы масло стекло обратно на дно двигателя.

- Извлеките щуп, держа под ним ветошь.

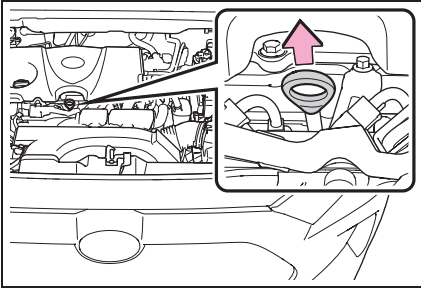

- Начисто протрите щуп.
- Снова вставьте щуп до упора.
- Держа внизу ветошь, извлеките щуп и проверьте уровень масла.

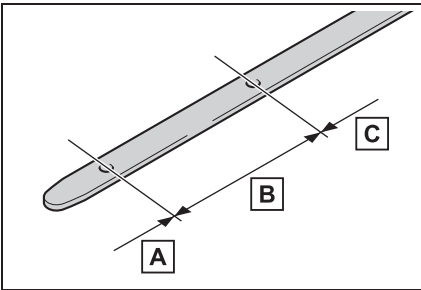

- A** Минимальный уровень
- B** Нормальный уровень
- C** Избыточный уровень

Форма щупа зависит от типа автомобиля или двигателя.

- Протрите щуп и вставьте его до упора.

### ■ Проверка типа масла и подготовка всего необходимого

Проверьте марку масла и перед доливом масла подготовьте все необходимое.

- Выбор моторного масла

→стр. 742

- Количество масла (минимум→максимум)

1,5 л

- Оборудование

Чистая воронка

### ■ Долив моторного масла

Если уровень масла находится ниже или чуть выше минимальной отметки, долейте моторное масло той же марки, что уже используется в двигателе.

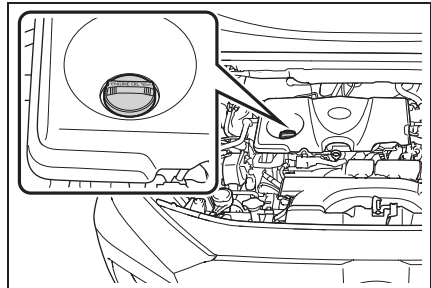

- Снимите крышку маслозаливной горловины, поворачивая ее против часовой стрелки.
- Заливайте масло медленно, периодически проверяя уровень по щупу.
- Наденьте крышку маслозаливной горловины, поворачивая ее по часовой стрелке.

### ■ Расход моторного масла

Некоторое количество моторного масла потребляется во время движения. В

следующих ситуациях расход масла может возрасти и моторное масло может понадобиться залить в интервале между техническим обслуживанием автомобиля.

- Если двигатель новый, например сразу после приобретения автомобиля или замены двигателя
- При использовании масла низкого качества или ненадлежащей вязкости
- При движении на больших оборотах или с тяжелым грузом, во время буксировки или при движении с частым ускорением и замедлением
- При работе двигателя на холостых оборотах в течение длительного периода времени или при частом движении в плотном потоке



#### ПРЕДУПРЕЖДЕНИЕ

##### ■ **Использованное моторное масло**

- Использованное моторное масло содержит потенциально вредные загрязняющие вещества, которые могут стать причиной заболеваний кожи, в частности, воспаления и рака кожи, поэтому будьте аккуратны, чтобы не допускать длительного и многократного контакта с маслом. Для удаления использованного моторного масла с кожи тщательно промойте ее водой с мылом.
- Утилизируйте использованное моторное масло и масляные фильтры только безопасным и приемлемым способом. Не выливайте использованное моторное масло в канализацию или на землю и не выбрасывайте использованные масляные фильтры вместе с бытовым мусором. За информацией о повторном использовании или утилизации обратитесь к любому авторизованному ритейлеру Toyota или в авторизованную ремонтную мастерскую Toyota либо в надежную ремонтную мастерскую.

- Не оставляйте использованное моторное масло в месте, доступном для детей.



#### ВНИМАНИЕ

##### ■ **Во избежание серьезного повреждения двигателя**

Регулярно проверяйте уровень масла.

##### ■ **При замене моторного масла**

- Будьте осторожны и не проливайте моторное масло на элементы автомобиля.
- Избегайте перелива, который может привести к выходу двигателя из строя.
- После долива масла каждый раз проверяйте уровень щупом.
- Правильно затягивайте крышку маслосаливной горловины двигателя.

##### ■ **Если имеются следы масла на крышке двигателя (двигатель A25A-FKS)**

Для предотвращения повреждения крышки двигателя как можно скорее удаляйте все следы моторного масла с крышки двигателя, используя нейтральное моющее средство. Не используйте органический растворитель, например очиститель для тормозов.

#### Проверка охлаждающей жидкости

Уровень охлаждающей жидкости в норме, если при холодном двигателе он находится между нанесенными на стенке бачка линиями "FULL" и "LOW".

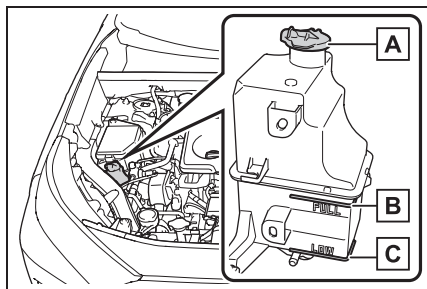

**A** Крышка расширительного бачка

**B** Линия “FULL”

**C** Линия “LOW”

Если уровень находится на линии “LOW” или ниже, долейте охлаждающую жидкость до линии “FULL”.

(→стр. 730)

#### ■ Выбор охлаждающей жидкости

Используйте только охлаждающую жидкость Toyota с повышенным сроком службы “Toyota Super Long Life Coolant” или аналогичную высококачественную, не содержащую силикаты, амины, нитриты или бораты охлаждающую жидкость на этиленгликолевой основе, произведенную с использованием обеспечивающей долговечность гибридной органо-кислотной технологии.

“Toyota Super Long Life Coolant” представляет собой смесь 50% охлаждающей жидкости и 50% деионизированной воды. (Минимальная температура:  $-35^{\circ}\text{C}$ )

За подробной информацией об охлаждающей жидкости обратитесь к любому авторизованному ритейлеру Toyota или в авторизованную ремонтную мастерскую Toyota либо в надежную ремонтную мастерскую.

#### ■ Если после долива охлаждающей жидкости уровень быстро падает

Осмотрите радиаторы, шланги, крышки расширительного бачка системы охлаждения двигателя/блока управления мощностью, сливной кран и насос

охлаждающей жидкости.

Если утечку обнаружить не удалось, поручите авторизованному ритейлеру Toyota или ремонтной мастерской Toyota либо надежной ремонтной мастерской проверить крышку и проверить систему охлаждения на наличие протечек.



#### ПРЕДУПРЕЖДЕНИЕ

##### ■ При горячем двигателе

Не снимайте крышку расширительного бачка охлаждающей жидкости двигателя.

Система охлаждения может находиться под давлением, и при снятии крышки брызги горячей охлаждающей жидкости могут вылететь наружу, вызвав серьезные травмы, такие как ожоги.



#### ВНИМАНИЕ

##### ■ Добавление охлаждающей жидкости

Охлаждающая жидкость — это и не простая вода, и не концентрированный антифриз. Для обеспечения адекватной смазки, защиты от коррозии и охлаждения следует использовать правильную смесь воды и антифриза. Ознакомьтесь с этикеткой на емкости с охлаждающей жидкостью или антифризом.

##### ■ В случае пролива охлаждающей жидкости

Во избежание повреждения каких-либо элементов или лакокрасочного покрытия смойте пролитую жидкость водой.

#### Проверка радиатора и конденсатора

Проверьте радиатор и конденсор и удалите все посторонние предметы. Если какой-либо из приведенных выше элементов сильно загрязнен или если нет уверенности в их состоянии, произведите осмотр

автомобиля у любого авторизованного дилера Toyota или в авторизованной ремонтной мастерской Toyota либо в надежной ремонтной мастерской.



### ПРЕДУПРЕЖДЕНИЕ

#### ■ При горячем двигателе

Не дотрагивайтесь до радиатора или конденсора, так как они могут быть горячими и вызвать серьезные травмы, такие как ожоги.

#### ■ Во время работы электрического вентилятора охлаждения

Не прикасайтесь к моторному отсеку. При переводе переключателя двигателя в положение ON электрический охлаждающий вентилятор может приводиться в действие автоматически, если включен кондиционер и/или если высока температура охлаждающей жидкости. При работе вблизи электрического охлаждающего вентилятора или решетки радиатора убедитесь, что переключатель двигателя выключен.

### Проверка аккумуляторной батареи

Аккумуляторную батарею следует проверять следующим образом.

#### ■ Наружные поверхности аккумуляторной батареи

Убедитесь в отсутствии коррозии на клеммах аккумуляторной батареи, а также в отсутствии слабо затянутых соединений, зажимов и трещин на корпусе.

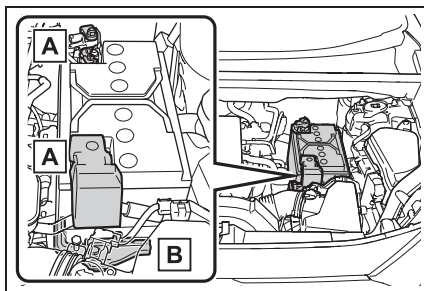

**A** Клеммы

**B** Прижим

#### ■ Проверка электролита аккумуляторной батареи (Для автомобилей с кодом модели\*, заканчивающимся на букву "X")

\*: Код модели указан на табличке, установленной заводом-изготовителем. (→стр. 739)

Убедитесь, что уровень жидкости находится выше линии "LOWER LEVEL".

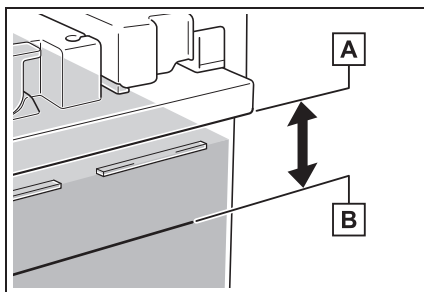

**A** Низ крышки аккумулятора

**B** Линия "LOWER LEVEL"

Добавьте дистиллированную воду до того, как уровень жидкости опустится ниже линии "LOWER LEVEL".

### ■ Добавление дистиллированной воды (Для автомобилей с кодом модели\*, заканчивающимся на букву "X")

\*: Код модели указан на табличке, установленной заводом-изготовителем. (→стр. 739)

- 1 Снимите вентиляционную пробку.
- 2 Добавьте дистиллированную воду.

Если сложно увидеть уровень жидкости сбоку, проверьте уровень, глядя прямо в ячейку.

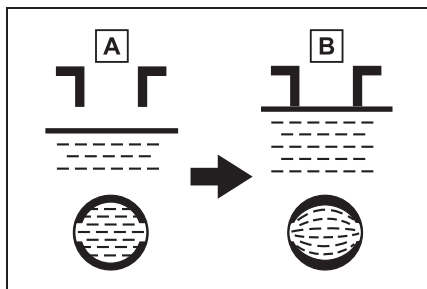

**A** LOW (минимальный уровень)

**B** В норме

- 3 Установите на место вентиляционную пробку и надежно закройте ее.

### ■ Перед подзарядкой

При подзарядке аккумуляторная батарея выделяет легковоспламеняющийся и взрывоопасный газообразный водород. Поэтому при подзарядке необходимо соблюдать следующие меры предосторожности:

- При подзарядке без снятия аккумуляторной батареи с автомобиля отсоедините от аккумуляторной батареи провод массы (отрицательный).
- При подсоединении проводов зарядного устройства к аккумуляторной батарее и их отсоединении проследите за тем,

чтобы выключатель питания на зарядном устройстве был выключен.

### ■ После подзарядки/повторного подсоединения аккумуляторной батареи (автомобили с интеллектуальной системой входа и запуска)

Двигатель может не запуститься. Чтобы инициализировать систему, следуйте процедуре, описанной ниже.

- 1 Переведите рычаг управления трансмиссией в положение P (автоматическая трансмиссия или трансмиссия Multidrive) или нажмите на педаль тормоза, переведя рычаг управления трансмиссией в положение N (механическая трансмиссия).
- 2 Откройте и закройте любую из дверей.
- 3 Запустите двигатель.

- Сразу после повторного подсоединения аккумуляторной батареи может оказаться невозможно отпереть двери с помощью интеллектуальной системы входа и запуска. В таком случае для запирания/отпирания дверей воспользуйтесь пультом беспроводного дистанционного управления или механическим ключом.

- Запустите двигатель с переключателем двигателя в режиме ACC. Двигатель не может быть запущен при выключенном переключателе двигателя. Однако со второй попытки двигатель будет работать нормально.

- Автомобиль запоминает режим переключателя двигателя. Если аккумуляторная батарея была отсоединена и снова подсоединена, в автомобиле восстанавливается тот режим переключателя двигателя, в котором он находился до отключения аккумуляторной батареи. Перед отсоединением аккумуляторной батареи обязательно выключайте переключатель двигателя. Будьте особенно осторожны при подключении аккумуляторной батареи, если неизвестно, в каком режиме находился переключатель двигателя перед

отсоединением аккумуляторной батареи.

Если двигатель не запустится после нескольких попыток запуска обоими способами, обратитесь к любому авторизованному ритейлеру Toyota или в авторизованную ремонтную мастерскую Toyota либо в надежную ремонтную мастерскую.



### ПРЕДУПРЕЖДЕНИЕ

#### ■ Химикаты, содержащиеся в аккумуляторной батарее

В аккумуляторе содержится ядовитая и агрессивная серная кислота, которая может выделять огнеопасный и взрывоопасный газообразный водород. Для снижения риска получения тяжелых травм или смертельного исхода при работе с аккумуляторной батареей или около нее соблюдайте следующие меры предосторожности:

- Не допускайте искрения при контакте инструментов с клеммами аккумуляторной батареи.
- Не курите и не зажигайте спички поблизости от аккумуляторной батареи.
- Избегайте попадания электролита в глаза, на кожу и одежду.
- Никогда не вдыхайте и не глотайте электролит.
- Надевайте защитные очки при работе рядом с аккумуляторной батареей.
- Не подпускайте детей к аккумуляторной батарее.

#### ■ Безопасное место для подзарядки аккумуляторной батареи

Обязательно заряжайте аккумуляторную батарею на открытой площадке. Не заряжайте аккумуляторную батарею в гараже или в закрытом помещении, где отсутствует достаточная вентиляция.

#### ■ Меры предосторожности в отношении электролита

- Если электролит попал в глаза Промойте их чистой водой в течение 15 минут и немедленно обратитесь за медицинской помощью. Если возможно, по дороге в ближайшее медицинское учреждение продолжайте прикладывать к пораженному месту смоченную водой губку или ткань.
- В случае попадания электролита на кожу Тщательно промойте пораженное место. Если чувствуется боль или жжение, немедленно обратитесь за медицинской помощью.
- В случае попадания электролита на одежду Он может просочиться через ткань на кожу. Поэтому немедленно снимите одежду, на которую попал электролит, и следуйте приведенным выше инструкциям.
- При случайном проглатывании электролита Выпейте большое количество воды или молока. Незамедлительно обратитесь за медицинской помощью.

#### ■ Если жидкости в батарее недостаточно

Не используйте аккумуляторную батарею, если в ней недостаточно жидкости. Существует вероятность взрыва батареи.



### ВНИМАНИЕ

#### ■ Во время зарядки аккумуляторной батареи

Запрещается заряжать аккумуляторную батарею при работающем двигателе. Кроме того, выключите все дополнительные электроприборы.

## Проверка и долив жидкости омывателя

### ► Без шкалы уровня

Тип А: Если какой-либо стеклоомыватель не работает, бачок омывающей жидкости может быть пуст. Долейте омывающую жидкость.

Тип В: Если какой-либо стеклоомыватель не работает или на многофункциональном дисплее появляется предупреждающее сообщение, возможно, что бачок омывающей жидкости пуст. Долейте омывающую жидкость.

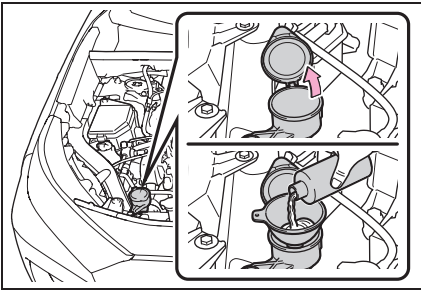

### ► Со шкалой уровня

Если уровень омывающей жидкости находится на отметке "LOW", добавьте омывающую жидкость.

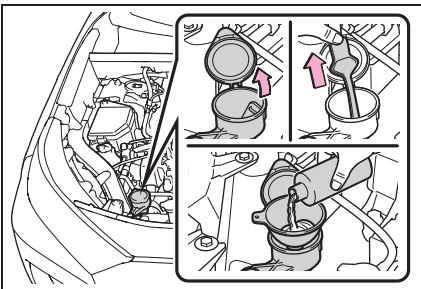

### ■ Использование указателя (при наличии)

Уровень омывающей жидкости можно проверить по высоте покрытия жидкостью отверстий на указателе.

Если уровень находится ниже второго отверстия снизу (положение "LOW"), долейте омывающую жидкость.

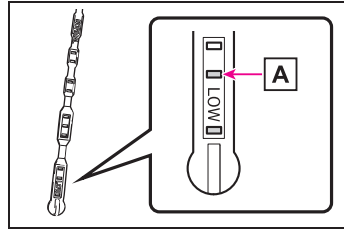

**A** Текущий уровень жидкости

### ⚠ ПРЕДУПРЕЖДЕНИЕ

#### ■ При добавлении омывающей жидкости

Не рекомендуется добавлять жидкость в стеклоомыватель при горячем или работающем двигателе, так как омывающая жидкость содержит спирт и в случае ее вытекания на двигатель может возникнуть пожар.

### ⚠ ВНИМАНИЕ

#### ■ Не используйте никакую иную жидкость, отличную от предписанной омывающей жидкости.

Не используйте вместо омывающей жидкости мыльный водный раствор или антифриз для двигателя. Это может привести к появлению полос на окрашенных поверхностях автомобиля, а также к повреждению насоса, что может привести к неисправности в работе омывателя.

#### ■ Разбавление омывающей жидкости

При необходимости разбавьте омывающую жидкость водой. Обратитесь к данным по температуре замерзания, указанным на этикетке бачка омывающей жидкости.

## Шины

**Заменяйте или переставляйте шины в соответствии с графиками технического обслуживания и износом протектора.**

### Проверка шин

Проверьте, не появились ли на шинах индикаторы износа протектора. Также проверьте шины на неравномерный износ, например чрезмерный износ с одной стороны протектора.

Проверьте состояние шины и давление в запасном колесе, если это колесо не используется при перестановке.

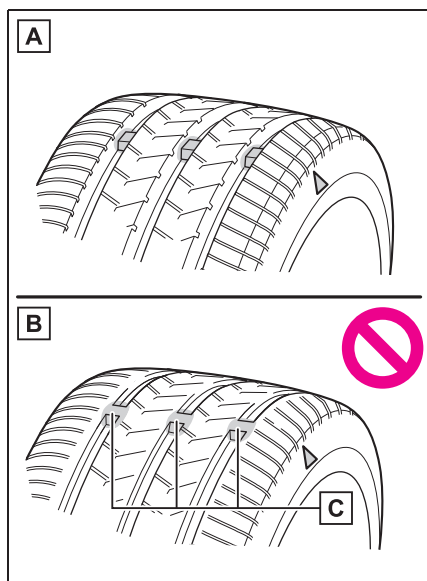

**A** Новый протектор

**B** Изношенный протектор

**C** Индикатор износа протектора

Местоположение индикатора износа протектора указывается отметками “TWI”

или “ $\triangle$ ” и т. п., отформованными на боковине шины.

Замените шины, если на шинах появились индикаторы износа протектора.

### ■ Когда следует заменять шины

Шины следует заменять, если:

- На шине появились индикаторы износа протектора.
- Шина имеет такие повреждения, как порезы, отслоения, трещины, настолько глубокие, что виден корд, и выпуклости, указывающие на внутреннее повреждение.
- Шина повторно спускает, или ее не удастся нормально отремонтировать вследствие размера или расположения пореза или иного повреждения.

Если Вы не уверены, обратитесь к любому авторизованному ритейлеру Toyota или в авторизованную ремонтную мастерскую Toyota либо в надежную ремонтную мастерскую.

### ■ Срок службы шин

Любую шину старше 6 лет следует проверить у квалифицированного специалиста даже в том случае, если она использовалась очень редко или вообще не использовалась, и даже при отсутствии явных повреждений.

### ■ Если на зимних шинах глубина протектора составляет 4 мм или менее

Эффективность шин как зимних шин утрачивается.



**ПРЕДУПРЕЖДЕНИЕ****■ При осмотре или замене шин**

Для предотвращения аварийных ситуаций соблюдайте следующие меры предосторожности.

Несоблюдение этих рекомендаций может привести к повреждению элементов трансмиссии, а также к опасному ухудшению управляемости автомобиля и, в результате, к аварии, влекущей за собой смертельный исход или травму.

- Не устанавливайте на автомобиль одновременно шины различных производителей, марок, а также шины с разным рисунком протектора. Также не устанавливайте одновременно шины с различной степенью износа протектора.
- Не используйте шины, размер которых отличается от рекомендуемого Toyota.
- Не устанавливайте на автомобиль одновременно шины разной конструкции (радиальные, диагонально-опоясанные и диагональные).
- Не устанавливайте на автомобиль одновременно летние, всесезонные и зимние шины.
- Не используйте шины, которые эксплуатировались на другом автомобиле.  
Не используйте шины, если не знаете, как они эксплуатировались ранее.
- Автомобили с компактным запасным колесом: если на автомобиль установлено компактное запасное колесо, буксировка запрещена.

- Автомобили с аварийным ремонтным комплектом для устранения прокола колеса: не буксируйте какое-либо транспортное средство, если на автомобиле установлена шина, отремонтированная с применением аварийного ремонтного комплекта для устранения прокола колеса. Нагрузка на шину может вызвать ее непредвиденное повреждение.

**ВНИМАНИЕ****■ Движение по плохим дорогам**

Будьте особенно осторожны при движении по дорогам с разбитым покрытием или выбоинами. В таких условиях возможна потеря давления в шинах, что снижает их амортизирующую способность. Кроме того, на плохих дорогах можно повредить саму шину, а также колеса и кузов автомобиля.

**■ Если во время движения снижается давление в какой-либо из шин**

Не продолжайте движение, так как это может привести к повреждению шин и/или колес.

**Перестановка шин**

Переставьте шины в указанном порядке.

Модели с двумя ведущими колесами:

Для обеспечения равномерного износа шин и продления срока их службы Toyota рекомендует менять шины местами примерно через каждые 10000 км.

После перестановки шин не забудьте выполнить процедуру инициализации системы контроля давления в шинах. (при наличии)

Модели с полным приводом:

Для обеспечения равномерного износа

шин и продления срока их службы Toyota рекомендует менять шины местами примерно через каждые 5000 км.

После перестановки шин не забудьте выполнить процедуру инициализации системы контроля давления в шинах. (при наличии)

- ▶ Автомобили без полноразмерного запасного колеса

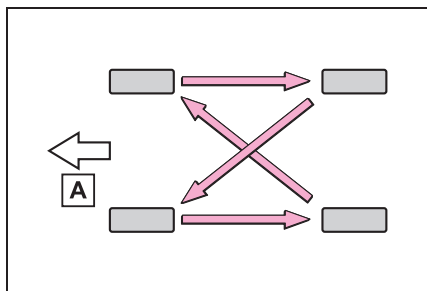

**A** Перед

- ▶ Автомобили с полноразмерным запасным колесом

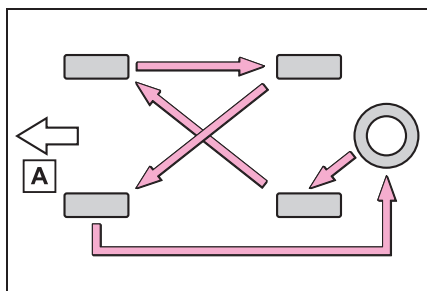

**A** Перед

### Система контроля давления в шинах (при наличии)

Ваш автомобиль оснащен системой контроля давления в шинах, которая для выявления низкого давления в шинах использует клапаны и передатчики контроля давления в

шинах для предотвращения действительно серьезных проблем.

В случае падения давления в шине ниже заранее установленного значения водителю подается предупреждение с помощью сообщения и контрольной лампы. (→стр. 690)

### ■ Регулярные проверки давления в шинах (автомобили с системой контроля давления в шинах)

Система контроля давления в шинах не заменяет регулярные проверки давления в шинах. Проверяйте давление в шинах при выполнении ежедневной проверки автомобиля.

### ■ Ситуации, в которых возможна неправильная работа системы контроля давления в шинах (при наличии)

- В указанных ниже случаях система контроля давления в шинах может работать неправильно.
  - Используются не фирменные колеса Toyota.
  - Шина заменена шиной, которая не является оригинальным оборудованием (ОЕ).
  - Шина заменена шиной, размер которой отличается от указанного.
  - Установлены цепи противоскольжения и т. п.
  - Установлены шины, позволяющие продолжать движение после прокола, из комплекта дополнительного оборудования.
  - Установлены тонированные стекла, влияющие на распространение радиоволн.
  - На автомобиле имеется большое количество снега или льда, особенно вокруг колес или в колесных арках.
  - Если давление в шинах намного выше указанного уровня.
  - Если используются колеса без клапанов и передатчиков системы контроля давления в шинах.
  - При незарегистрированном идентификационном коде на клапанах и

передатчиках системы контроля давления в шинах.

- Если запасное колесо находится в месте плохого приема радиосигнала.\*
  - Если в багажном отделении лежит крупный металлический предмет, мешающий приему сигнала.\*
- \*: Только автомобили с полноразмерным запасным колесом
- В указанных ниже ситуациях работа системы может быть нарушена.
  - Рядом с телевышкой, электростанцией, автозаправочной станцией, радиостанцией, большим дисплеем, аэропортом и в других местах, где возможен высокий уровень радиоволн или электромагнитных помех
  - При наличии у Вас портативного радиоприемника, мобильного телефона, беспроводного телефона или иного беспроводного устройства связи
  - Если автомобиль припаркован, время, необходимое для начала и завершения подачи предупреждения, может увеличиться.
  - В случае быстрого снижения давления в шине (например, при разрыве шины), предупреждение может не работать.

#### ■ Предупреждения системы контроля давления в шинах (при наличии)

Предупреждение системы контроля давления в шинах изменится в зависимости от условий, вызвавших его отображение. Поэтому система может отобразить предупреждение, даже если давление в шинах не достигло достаточно низкого уровня или превышает то значение, которое было указано при инициализации системы.

## ■ Сертификация системы контроля давления в шинах

• Manufacturer's name: PACIFIC INDUSTRIAL CO., LTD.

• Registered trademark: 

This trademark is registered in the following countries:

UK, Italy, Austria, Greece, Germany, France, Belgium,  
the Netherlands, Luxembourg, Portugal.

• Manufacturer's address:

1300-1 Yokoi, Godo-cho, Anpachi-gun, Gifu, 503-2397 JAPAN

• Operating frequency band: 433.05 – 434.79MHz

• Maximum radio-frequency power: 100dB $\mu$ V/m@3m (Radiated)

Hereby, PACIFIC INDUSTRIAL CO., LTD. declares that the radio equipment type PMV-C215 is in compliance with Directive 2014/53/EU.

The full text of the EU declaration of conformity is available at the following internet address:

<https://www.pacific-ind.co.jp/eng/products/car/tpms/doc/>

PACIFIC INDUSTRIAL CO., LTD. vakuuttaa, että radiolaitetyyppi PMV-C215 on direktiivin 2014/53/EU mukainen.

EU-vaatimustenmukaisuusvakuutuksen täysimittainen teksti on saatavilla seuraavassa internetosoitteessa:

<https://www.pacific-ind.co.jp/eng/products/car/tpms/doc/>

Hierbij verklaar ik, PACIFIC INDUSTRIAL CO., LTD., dat het type radioapparatuur PMV-C215 conform is met Richtlijn 2014/53/EU.

De volledige tekst van de EU-conformiteitsverklaring kan worden geraadpleegd op het volgende internetadres:

<https://www.pacific-ind.co.jp/eng/products/car/tpms/doc/>

Le soussigné, PACIFIC INDUSTRIAL CO., LTD., déclare que l'équipement radioélectrique du type PMV-C215 est conforme à la directive 2014/53/UE.

Le texte complet de la déclaration UE de conformité est disponible à l'adresse internet suivante:

<https://www.pacific-ind.co.jp/eng/products/car/tpms/doc/>

Härmed försäkrar PACIFIC INDUSTRIAL CO., LTD. att denna typ av radioutrustning PMV-C215 överensstämmer med direktiv 2014/53/EU.

Den fullständiga texten till EU-försäkran om överensstämmelse finns på följande webbadress:

<https://www.pacific-ind.co.jp/eng/products/car/tpms/doc/>

Hermed erklærer PACIFIC INDUSTRIAL CO., LTD., at radioudstyrstypen PMV-C215 er i overensstemmelse med direktiv 2014/53/EU.

EU-overensstemmelseserklæringens fulde tekst kan findes på følgende internetadresse:

<https://www.pacific-ind.co.jp/eng/products/car/tpms/doc/>

Hiermit erklährt PACIFIC INDUSTRIAL CO., LTD., dass der Funkanlagentyp PMV-C215 der Richtlinie 2014/53/EU entspricht.

Der vollständige Text der EU-Konformitätserklärung ist unter der folgenden Internetadresse verfügbar:

<https://www.pacific-ind.co.jp/eng/products/car/tpms/doc/>

Με την παρούσα ο/η PACIFIC INDUSTRIAL CO., LTD., δηλώνει ότι ο ραδιοεξοπλισμός PMV-C215 πληροί την οδηγία 2014/53/ΕΕ. Το πλήρες κείμενο της δήλωσης συμμόρφωσης ΕΕ διατίθεται στην ακόλουθη ιστοσελίδα στο διαδίκτυο:

<https://www.pacific-ind.co.jp/eng/products/car/tpms/doc/>

Il fabbricante, PACIFIC INDUSTRIAL CO., LTD., dichiara che il tipo di apparecchiatura radio PMV-C215 è conforme alla direttiva 2014/53/UE.

Il testo completo della dichiarazione di conformità UE è disponibile al seguente indirizzo Internet:

<https://www.pacific-ind.co.jp/eng/products/car/tpms/doc/>

Por la presente, PACIFIC INDUSTRIAL CO., LTD. declara que el tipo de equipo radioeléctrico PMV-C215 es conforme con la Directiva 2014/53/UE.

El texto completo de la declaración UE de conformidad está disponible en la dirección Internet siguiente:

<https://www.pacific-ind.co.jp/eng/products/car/tpms/doc/>

O(a) abaixo assinado(a) PACIFIC INDUSTRIAL CO., LTD. declara que o presente tipo de equipamento de rádio PMV-C215 está em conformidade com a Diretiva 2014/53/UE. O texto integral da declaração de conformidade está disponível no seguinte endereço de Internet:

<https://www.pacific-ind.co.jp/eng/products/car/tpms/doc/>

B'dan, PACIFIC INDUSTRIAL CO., LTD., niddikjara li dan it-tip ta' tagħmir tar-radju PMV-C215 huwa konformi mad-Direttiva 2014/53/UE.

It-test kollu tad-dikjarazzjoni ta' konformità tal-UE huwa disponibbli f'dan l-indirizz tal-Internet li ġej:

<https://www.pacific-ind.co.jp/eng/products/car/tpms/doc/>

Käesolevaga deklareerib PACIFIC INDUSTRIAL CO., LTD., et käesolev raadioseadme tüüp PMV-C215 vastab direktiivi 2014/53/EL nõuetele.

ELi vastavusdeklaratsiooni täielik tekst on kättesaadav järgmisel internetiaadressil:

<https://www.pacific-ind.co.jp/eng/products/car/tpms/doc/>

PACIFIC INDUSTRIAL CO., LTD. igazolja, hogy a PMV-C215 típusú rádióberendezés megfelel a 2014/53/EU irányelvnek. Az EU-megfelelőségi nyilatkozat teljes szövege elérhető a következő internetes címen:

<https://www.pacific-ind.co.jp/eng/products/car/tpms/doc/>

PACIFIC INDUSTRIAL CO., LTD. týmto vyhlasuje, že rádiové zariadenie typu PMV-C215 je v súlade so smernicou 2014/53/EÚ.

Úplné EÚ vyhlásenie o zhode je k dispozícii na tejto internetovej adrese:

<https://www.pacific-ind.co.jp/eng/products/car/tpms/doc/>

Tímto PACIFIC INDUSTRIAL CO., LTD. prohlašuje, že typ rádiového zařízení PMV-C215 je v souladu se směrnicí 2014/53/EU.

Úplné znění EU prohlášení o shodě je k dispozici na této internetové adrese:

<https://www.pacific-ind.co.jp/eng/products/car/tpms/doc/>

PACIFIC INDUSTRIAL CO., LTD. potrjuje, da je tip radijske opreme PMV-C215 skladen z Direktivo 2014/53/EU.

Celotno besedilo izjave EU o skladnosti je na voljo na naslednjem spletnem naslovu:

<https://www.pacific-ind.co.jp/eng/products/car/tpms/doc/>

Aš, PACIFIC INDUSTRIAL CO., LTD., patvirtinu, kad radijo įrenginių tipas PMV-C215 atitinka Direktyvą 2014/53/ES.

Visas ES atitikties deklaracijos tekstas prieinamas šiuo interneto adresu:

<https://www.pacific-ind.co.jp/eng/products/car/tpms/doc/>

Ar šoPACIFIC INDUSTRIAL CO., LTD. deklarē, ka radioiekārtā PMV-C215 atbilst Direktīvai 2014/53/ES.

Pilns ES atbilstības deklarācijas teksts ir pieejams šādā interneta vietnē:

<https://www.pacific-ind.co.jp/eng/products/car/tpms/doc/>

PACIFIC INDUSTRIAL CO., LTD. niniejszym oświadcza, że typ urządzenia radiowego PMV-C215 jest zgodny z dyrektywą 2014/53/UE.

Pełny tekst deklaracji zgodności UE jest dostępny pod następującym adresem internetowym:

<https://www.pacific-ind.co.jp/eng/products/car/tpms/doc/>

Hér með lýsir PACIFIC INDUSTRIAL CO., LTD. yfir því að PMV-C215 er í samræmi við grunnkröfur og aðrar kröfur, sem gerðar eru í tilskipun 2014/53/EU.

Samræmisýfirlýsing er einnig aðgengileg á eftirfarandi vefslóð:

<https://www.pacific-ind.co.jp/eng/products/car/tpms/doc/>

PACIFIC INDUSTRIAL CO., LTD. erklærer at PMV-C215 er i overensstemmelse med direktiv 2014/53/EU.

Samsvarserklæringen i fulltekst er tilgjengelig på følgende internettsadresse:

<https://www.pacific-ind.co.jp/eng/products/car/tpms/doc/>

С настоящото PACIFIC INDUSTRIAL CO., LTD. декларира, че този тип радиосъоръжение PMV-C215 е в съответствие с Директива 2014/53/ЕС.

Цялостният текст на ЕС декларацията за съответствие може да се намери на следния интернет адрес:

<https://www.pacific-ind.co.jp/eng/products/car/tpms/doc/>



Prin prezenta, PACIFIC INDUSTRIAL CO., LTD. declară că tipul de echipamente radio PMV-C215 este în conformitate cu Directiva 2014/53/UE.

Textul integral al declarației UE de conformitate este disponibil la următoarea adresă internet:

<https://www.pacific-ind.co.jp/eng/products/car/tpms/doc/>

U ovom dokumentu, PACIFIC INDUSTRIAL CO., LTD. deklarirše da je radio oprema model PMV-C215 usklađena sa Directive 2014/53/EU.

Cio tekst EU deklaracije usklađenosti dostupan je na slijedećoj interent adresi:

<https://www.pacific-ind.co.jp/eng/products/car/tpms/doc/>

Овим, PACIFIC INDUSTRIAL CO., LTD. изјављује да је радио опрема типа PMV-C215 усклађена са Directive 2014/53/EU.

Комплетан текст декларације ЕУ за усаглашеност доступан је на следећој веб адреси:

<https://www.pacific-ind.co.jp/eng/products/car/tpms/doc/>

PACIFIC INDUSTRIAL CO., LTD. ovime izjavljuje da je radijska oprema tipa PMV-C215 u skladu s Direktivom 2014/53/EU.

Cjeloviti tekst EU izjave o sukladnosti dostupan je na sljedećoj internetskoj adresi:

<https://www.pacific-ind.co.jp/eng/products/car/tpms/doc/>

Këtu, PACIFIC INDUSTRIAL CO., LTD. deklararon se pajisja radio PMV-C215 është në përputhje me Directive 2014/53/EU.

Teksti i plotë i deklaratës së konformitetit të BE-së gjendet në adresën e mëposhtme të internetit:

<https://www.pacific-ind.co.jp/eng/products/car/tpms/doc/>

- Для автомобилей, продаваемых на Украине



• Модель: PMV-C215

• Виробник: Pacific Industrial Co., Ltd.

• Найменування та адреса виробника або його уповноваженого представника

Pacific Industrial Co., Ltd.

1300-1 Yokoi, Godo-cho, Anpachi-Gun, Gifu-Pref., 503-2397

Ярап/Японія.

• Діапазон частот, МГц: 433,05–434,79

• Максимальна вихідна потужність передавача,  
мВт (дБм): 1,0 (0);

• Справжнім Pacific Industrial Co., Ltd. заявляє, що радіопередавач системи контролю тиску та температури в шинах автомобіля відповідає Технічному регламенту радіообладнання; повний текст декларації про відповідність доступний на веб-сайті за такою адресою:

<https://www.pacific-ind.co.jp//eng/products/car/tpms/doc/ukr/>

- Для автомобилей, продаваемых в Сербии



► Для автомобилей, продаваемых в Белоруссии



### Установка клапанов и передатчиков контроля давления в шинах\*

\*: Автомобили с системой контроля давления в шинах

При замене шин или колес также следует установить клапаны и передатчики контроля давления в шинах.

В случае установки новых клапанов и передатчиков контроля давления в шинах следует зарегистрировать новые идентификационные коды в компьютере системы контроля давления в шинах и выполнить процедуру инициализации системы контроля давления в шинах. Зарегистрируйте идентификационные номера клапанов и передатчиков контроля давления в шинах у любого авторизованного ритейлера Toyota, в авторизованной ремонтной мастерской Toyota или в любой другой надежной ремонтной мастерской. (→стр. 643)

#### ■ При замене шин и колес (автомобили с системой контроля давления в шинах)

Если идентификационный код клапана и передатчика системы контроля давления в шинах не зарегистрирован, система контроля давления в шинах может работать неправильно. Спустя приблизительно 10 минут после начала

движения контрольная лампа давления в шинах начнет мигать и через 1 минуту будет гореть постоянно, что означает неполадку в работе системы.



#### ВНИМАНИЕ

- **Ремонт или замена шин, колес, клапанов и датчиков контроля давления в шинах и колпачков вентилей шин (автомобили с системой контроля давления в шинах)**
- Для снятия и установки колес, шин или клапанов и передатчиков системы контроля давления в шинах обратитесь к любому авторизованному ритейлеру Toyota или в авторизованную ремонтную мастерскую Toyota либо в надежную ремонтную мастерскую, так как при неправильном обращении можно повредить клапаны или передатчики системы контроля давления в шинах.
- Не забудьте установить обратно колпачки на вентили подкачки шин. Если колпачки вентилей шин не установлены, в клапаны системы контроля давления в шинах может попасть вода и клапаны могут быть заблокированы.
- Заменяя колпачки вентилей шин, используйте только рекомендуемые колпачки вентилей. Колпачок может заклинить.



## ВНИМАНИЕ

**■ Во избежание повреждения клапанов и передатчиков системы контроля давления в шинах (автомобили с системой контроля давления в шинах)**

В случае ремонта шины с помощью жидкого герметика клапан и передатчик системы контроля давления в шинах могут работать неправильно. После использования жидкого герметика как можно скорее обратитесь к любому авторизованному ритейлеру Toyota или в авторизованную ремонтную мастерскую Toyota либо в надежную ремонтную мастерскую. При ремонте или замене шины обязательно замените клапан и передатчик системы контроля давления в шинах. (→стр. 632, 646)

### Инициализация системы контроля давления в шинах (при наличии)

**■ Процедуру инициализации системы контроля давления в шинах следует выполнять при следующих обстоятельствах:**

- При перестановке колес.
- При замене шины.
- После регистрации идентификационных кодов. (→стр. 643)

При выполнении процедуры инициализации системы контроля давления в шинах текущее давление в шинах принимается за эталон давления.

**■ Как выполнять процедуру инициализации системы контроля давления в шинах**



1 Припаркуйте автомобиль в безопасном месте и остановите двигатель.

Выполнение инициализации на движущемся автомобиле невозможно.



2 Доведите давление в шинах до заданного значения давления воздуха в холодных шинах. (→стр. 749)



Убедитесь в том, что давление в шинах соответствует норме давления в холодных шинах. Система контроля давления в шинах будет работать, базируясь на этом уровне давления.

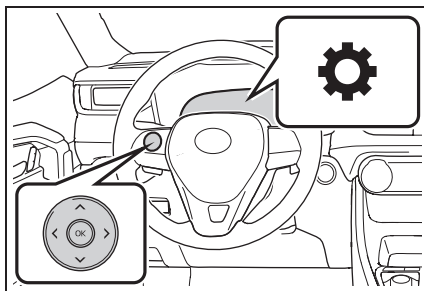

3 Переведите переключатель двигателя в положение ON.

4 Нажмите  или  переключателей управления приборами на рулевом колесе и выберите пункт .



5 Нажмите  или  на переключателях управления приборами, выберите “Настр. автом.”, затем нажмите и удерживайте .

6 Нажмите  или  на переключателях управления приборами, выберите “TPWS”, а затем нажмите .

7 Нажимая кнопку  или  на переключателях управления

приборами, выберите “Задать давление”. Нажмите и удерживайте .

На многофункциональном дисплее отображается сообщение “Настройка системы TPWS”, и контрольная лампа давления в шинах мигает 3 раза. Когда сообщение исчезает, инициализация завершена.

#### ■ При инициализации

Отрегулировав давление воздуха в шинах, не забудьте выполнить инициализацию. Прежде чем выполнять инициализацию или регулировать давление воздуха в шинах, убедитесь также в том, что шины холодные.

#### ■ Операция инициализации

- Если во время инициализации переключатель двигателя был случайно переведен в положение OFF, нет необходимости заново начинать инициализацию, так как она будет автоматически перезапущена в следующий раз, когда переключатель двигателя будет переведен в положение ON.

- Если Вы запустили инициализацию по ошибке, когда она не требуется, отрегулируйте давление воздуха в холодных шинах и снова выполните инициализацию.

#### ■ Когда процедура инициализации системы контроля давления в шинах прошла неудачно

Процедура инициализации может быть выполнена в течение нескольких минут. Однако в следующих случаях настройки не записываются, и система не будет работать должным образом. Если многократные попытки записать параметры давления воздуха в шинах заканчиваются сбоем, обратитесь к любому авторизованному ритейлеру Toyota, в авторизованную ремонтную мастерскую Toyota или в любую другую надежную ремонтную мастерскую.

- При нажатии переключателя сброса

системы контроля давления в шинах контрольная лампа давления в шинах не мигает 3 раза.

- После движения в течение указанного времени после завершения инициализации в течение 1 минуты мигает и затем загорается контрольная лампа давления в шинах.



#### ПРЕДУПРЕЖДЕНИЕ

##### ■ При выполнении процедуры инициализации системы контроля давления в шинах

Не выполняйте инициализацию значения давления в шинах, предварительно не отрегулировав давление воздуха в шинах до заданного значения. В противном случае контрольная лампа давления в шинах может не включаться даже при низком давлении воздуха в шинах или включаться при фактически нормальном давлении воздуха в шинах.

#### Регистрация идентификационных кодов (автомобили с системой контроля давления в шинах)

Каждый клапан и передатчик системы контроля давления в шинах имеет уникальный идентификационный код.

В дополнение к набору идентификационных кодов датчиков системы контроля давления в шинах, изначально зарегистрированных в автомобиле, можно зарегистрировать второй набор идентификационных кодов. Второй набор идентификационных кодов датчиков системы контроля давления в шинах можно зарегистрировать у любого авторизованного ритейлера Toyota, в авторизованной ремонтной мастерской Toyota или в любой другой надежной ремонтной

мастерской. Если зарегистрированы 2 набора идентификационных кодов, можно выбрать любой из этих наборов.

## Давление в шинах

**Поддерживайте надлежащее давление в шинах. Давление в шинах следует проверять, как минимум, один раз в месяц. Однако Toyota рекомендует проверять давление в шинах каждые две недели. (→стр. 749)**

### ■ Влияние неправильного давления в шинах

Движение с неправильным давлением в шинах может привести к следующему:

- Сниженная экономия топлива
- Уменьшение комфорта движения и плохое управление
- Сокращенный срок службы шин вследствие износа
- Снижение безопасности
- Повреждение трансмиссии

Если шина требует частой подкачки, обратитесь к любому авторизованному ритейлеру Toyota или в авторизованную ремонтную мастерскую Toyota либо в надежную ремонтную мастерскую.

### ■ Инструкции по проверке давления в шинах

При проверке давления в шинах соблюдайте следующие рекомендации:

- Проверяйте давление только в холодных шинах.  
Если автомобиль простоял не менее 3 часов или проехал не более 1,5 км, значение давления воздуха в холодных шинах будет точным.
- Всегда используйте манометр для шин.  
Только по внешнему виду шины сложно судить о том, надлежащее ли давление в шине.
- Повышенное давление воздуха в шинах после поездки — это нормальное явление, поскольку шина нагревается.  
Не уменьшайте давление воздуха в

шинах после движения.

- Пассажиров и багаж следует разместить таким образом, чтобы автомобиль был уравновешен (кузов оставался в горизонтальном положении).



### ПРЕДУПРЕЖДЕНИЕ

#### ■ Правильное значение давления очень важно для сохранения характеристик шин

Поддерживайте надлежащее давление в шинах.

Если шины не накачивать должным образом, могут возникнуть указанные ниже ситуации, приводящие к серьезной травме или смертельному исходу:

- Повышенный износ
- Неравномерный износ
- Плохая управляемость
- Возможность разрыва шин в результате перегрева
- Утечка воздуха между шиной и колесом
- Деформация колес и/или повреждение шины
- Большая вероятность повреждения шин во время движения (из-за препятствий на дороге, стыков, острых краев и т.п.)



### ВНИМАНИЕ

#### ■ При осмотре и регулировке давления в шинах

Не забудьте установить обратно колпачки на вентили подкачки шин. При отсутствии колпачка грязь и вода могут попасть в вентиль и стать причиной утечки воздуха, что приведет к уменьшению давления в шинах.

## Колеса

**Если колесный диск погнут, треснул или сильно поврежден коррозией, его необходимо заменить. В противном случае шина может соскочить с колесного диска или вызвать потерю управления автомобилем.**

## Выбор колесных дисков

При замене колесных дисков необходимо обратить внимание на то, чтобы у новых дисков были эквивалентные допустимая нагрузка, диаметр, ширина обода и вылет\*.

Для замены колес обратитесь к любому авторизованному ритейлеру Toyota или в авторизованную ремонтную мастерскую Toyota либо в надежную ремонтную мастерскую.

\*: Вылет может быть как положительным, так и отрицательным.

Toyota не рекомендует использовать колеса следующих типов:

- Колесные диски других размеров или типов
- Использованные колесные диски
- Деформированные колесные диски, подвергнутые правке

#### ■ При замене колесных дисков (автомобили с системой контроля давления в шинах)

Колеса автомобиля оснащены клапанами и передатчиками контроля давления, которые позволяют системе контроля давления в шинах своевременно предупреждать о потере давления в шинах. При каждой замене колес необходимо устанавливать клапаны и

передатчики контроля давления в шинах.  
(→стр. 632, 646)



### ПРЕДУПРЕЖДЕНИЕ

#### ■ При замене колес

- Не используйте колесные диски размера, отличного от рекомендованного изготовителем (размер указан в руководстве по эксплуатации автомобиля), так как это может привести к потере управляемости.
- При утечке воздуха из бескамерной шины никогда не используйте камеру, так как диск предназначен для бескамерной шины. В противном случае это может привести к аварии и, в результате, к смертельному исходу или тяжелым травмам.

#### ■ При установке гаек крепления колеса

- Проверьте, что гайки крепления колеса установлены конической секцией внутрь. (→стр. 714)  
Установка гаек конической секцией наружу может привести к разрушению колеса, в результате чего колесо может отвалиться во время движения, что может вызвать аварию и привести к тяжелой травме или смертельному исходу.
- Запрещается наносить масло или смазку на болты или гайки колес. Масло или смазка могут привести к тому, что гайки колес будут излишне затянуты, что вызовет повреждение болтов или колес. Кроме того, масло или смазка может вызвать ослабление гаек колес, и колесо может слететь, что может вызвать аварию и привести к тяжелой травме или смертельному исходу. Удалите масло или смазку с болтов и гаек колес.

#### ■ Запрещается пользоваться колесными дисками, имеющими дефекты

Запрещается использовать колесные диски, имеющие трещины, или деформированные диски.

Несоблюдение этого требования может привести к утечке воздуха из шины во время движения, что, в свою очередь, может привести к аварии.



### ВНИМАНИЕ

#### ■ Замена клапанов и передатчиков системы контроля давления в шинах (автомобили с системой контроля давления в шинах)

- Поскольку ремонт или замена шин могут влиять на клапаны и передатчики контроля давления в шинах, для обслуживания шин обратитесь к любому авторизованному ритейлеру Toyota или в авторизованную ремонтную мастерскую Toyota либо в надежную ремонтную мастерскую. Кроме того, приобретайте клапаны и передатчики системы контроля давления в шинах только у авторизованного ритейлера Toyota или в ремонтной мастерской Toyota либо в надежной ремонтной мастерской.
- Обеспечьте использование для Вашего автомобиля только оригинальных колес Toyota. С неоригинальными колесами клапаны и передатчики контроля давления в шинах не будут работать должным образом.

### Меры предосторожности в отношении алюминиевых колесных дисков

- Используйте только колесные гайки и ключи Toyota, предназначенные для алюминиевых колесных дисков.



- При перестановке, ремонте или замене шин проверьте надежность затяжки колесных гаек после 1600 км пробега.
- Будьте внимательны, чтобы не повредить алюминиевые колесные диски при использовании цепей противоскольжения.
- Используйте только оригинальные балансировочные грузики Toyota или эквивалентные грузики, а при балансировке колес используйте молоток (киянку) с пластмассовым или резиновым бойком.

## Фильтр кондиционера

**Чтобы сохранить эффективность системы кондиционирования воздуха, следует регулярно заменять фильтр кондиционера.**

### Способ извлечения

- 1 Переведите переключатель двигателя в положение OFF.
- 2 Откройте перчаточный ящик и сдвиньте упор.

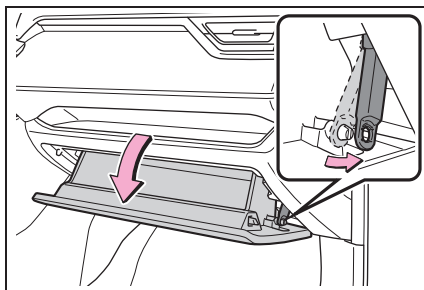

- 3 Нажмите на перчаточный ящик с обеих сторон для отсоединения зубцов и затем медленно

полностью откройте перчаточный ящик, поддерживая его.

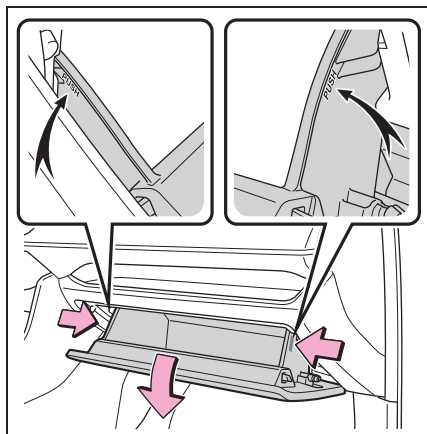

- 4 Когда перчаточный ящик полностью открыт, слегка приподнимите его и потяните по направлению к сиденью для отсоединения нижней части ящика.

Если перчаточный ящик не отсоединяется, когда Вы тянете слегка, не прикладывая излишнюю силу. Вместо этого потяните по направлению к сиденью, регулируя высоту перчаточного ящика.

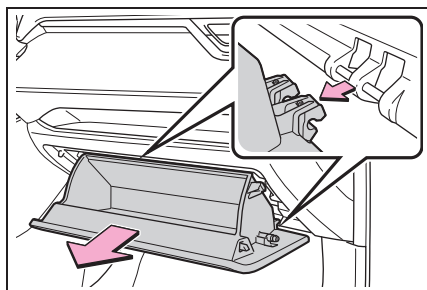

- 5 Разблокируйте крышку фильтра (A), вытяните крышку фильтра

из фиксаторов (B) и снимите крышку.

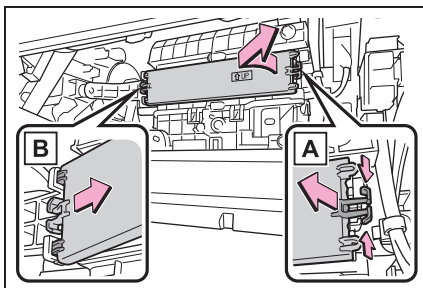

- 6 Снимите корпус фильтра.

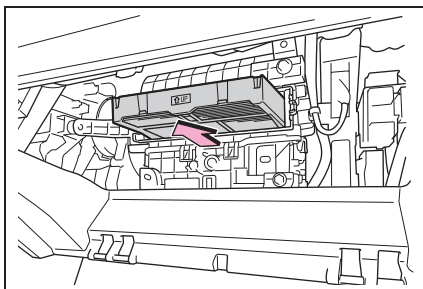

- 7 Извлеките фильтрующий элемент из корпуса фильтра и замените его новым.

Метки "↑ UP" (ВЕРХ) на фильтре должны быть обращены вверх.

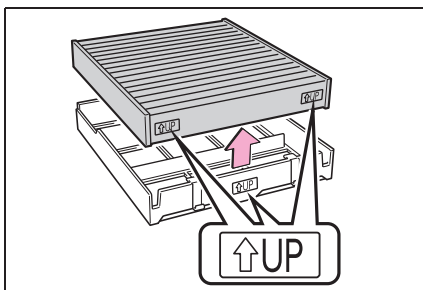

- 8 При установке выполняйте описанные шаги в обратном порядке.

### ■ Интервал проверки

Выполняйте осмотр и замену фильтра кондиционера в соответствии с графиком технического обслуживания (→стр. 609). При эксплуатации автомобиля в регионах с повышенной запыленностью или на дорогах с интенсивным движением может потребоваться более ранняя замена.

### ■ Если поступление воздуха из вентиляционных дефлекторов заметно уменьшается

Фильтр мог засориться. Проверьте фильтр и при необходимости замените.

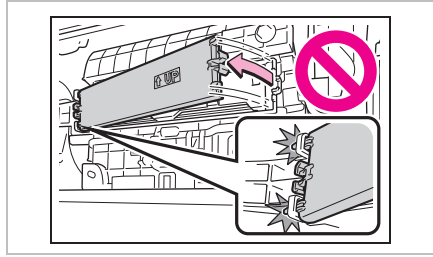

### ВНИМАНИЕ

#### ■ При использовании системы кондиционирования воздуха

Следите, чтобы фильтр был всегда установлен.

При использовании системы кондиционирования воздуха без фильтра возможно повреждение системы.

#### ■ При вынимании перчаточного ящика

Всегда следуйте указанной процедуре по снятию перчаточного ящика (→стр. 647). Если перчаточный ящик вынимается без следования описанной процедуре, петля перчаточного ящика может быть повреждена.

#### ■ Во избежание повреждения крышки фильтра

При перемещении крышки фильтра в направлении стрелки для разблокировки старайтесь не прикладывать излишнюю силу к зубцам. В противном случае зубцы могут быть повреждены.

## Замена лент в стеклоочистителях

При замене лент в стеклоочистителях выполните следующую процедуру с каждым из стеклоочистителей.

### Стеклоочистители ветрового стекла

#### ■ Снятие и установка щеток стеклоочистителя ветрового стекла

- 1 Беря рычаги стеклоочистителей за часть с держателем **A**, сначала поднимите рычаг со стороны водителя, затем со стороны пассажира.

Возвращая рычаги стеклоочистителей в исходное положение, сначала опустите рычаг со стороны пассажира, затем со стороны водителя.

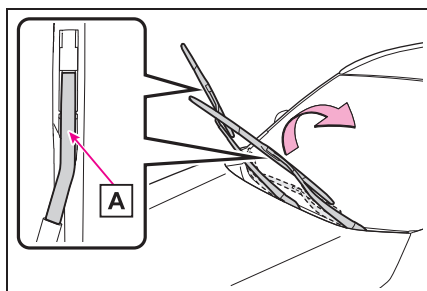

- 2 С помощью отвертки с плоским жалом поднимите стопор, как показано на иллюстрации.

Чтобы не повредить рычаг стеклоочистителя, оберните жало

отвертки тканью.

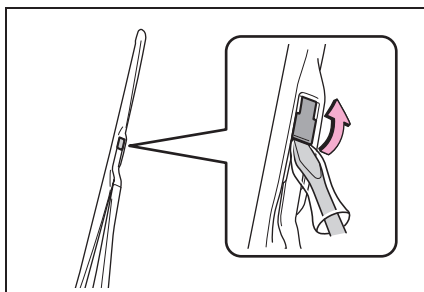

- 3 Сдвиньте щетку стеклоочистителя и снимите ее с рычага стеклоочистителя.

При установке выполняйте описанные шаги в обратном порядке.

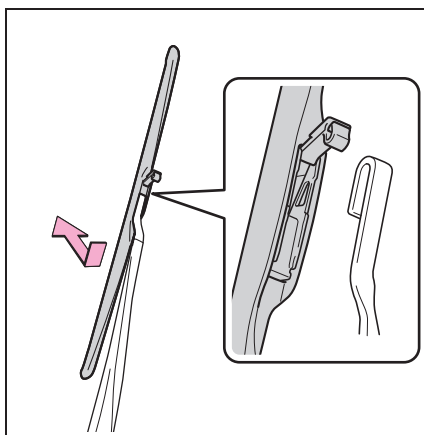

#### ■ Замена лент в стеклоочистителях

- 1 Потяните за ленту, чтобы снять зубец щетки стеклоочистителя со

стопора, и вытяните ленту стеклоочистителя наружу.

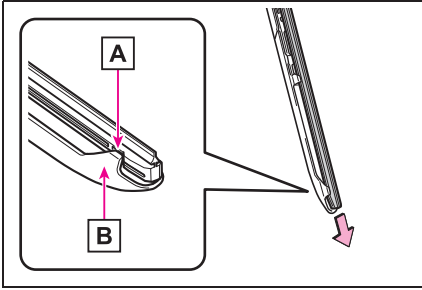

**A** Стопор

**B** Фиксатор

- Снимите 2 металлические пластины с вытянутой наружу ленты стеклоочистителя и установите их на новую ленту стеклоочистителя.

Убедитесь в том, что расположение вырезов и направление выступов металлических щеток соответствуют исходным.

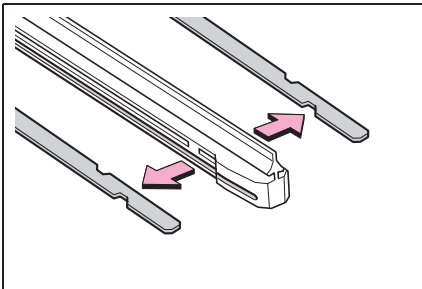

- Установите ленту стеклоочистителя в щетку стеклоочистителя со стороны без стопора.
- Закрепите стопор ленты стеклоочистителя фиксатором щетки стеклоочистителя.

## Стеклоочиститель заднего стекла

- Перемещайте щетку стеклоочистителя, пока не услышите щелчок и крепление не отцепится, затем выньте щетку стеклоочистителя из держателя стеклоочистителя.

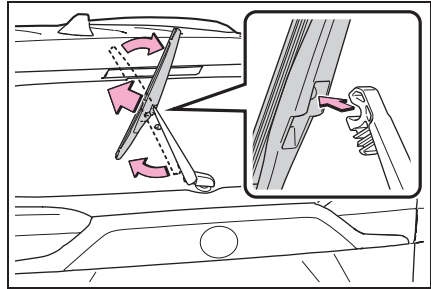

- Потяните за ленту стеклоочистителя мимо стопора на щетке стеклоочистителя и продолжайте тянуть до полного извлечения.

Слегка захватите щетку стеклоочистителя между ее зубцами, чтобы лента стеклоочистителя могла подняться, что облегчит ее извлечение.

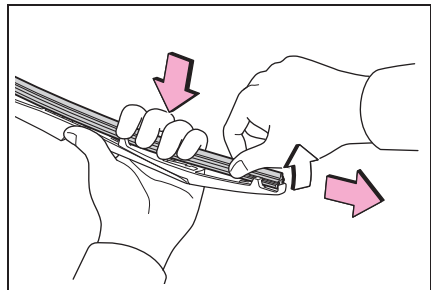

- Снимите 2 металлические пластины со старой ленты

стеклоочистителя и установите их на новую ленту.

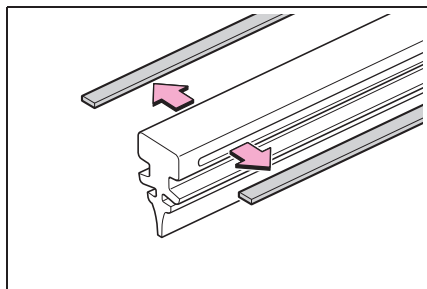

- 4 Вставьте ленту стеклоочистителя, начиная с зубца в центре щетки стеклоочистителя. Пропустите ленту стеклоочистителя через 3 зубца, так чтобы она выступала из стопора, а затем пропустите ее через последний оставшийся зубец.

Если нанести на ленту стеклоочистителя небольшое количество оmyивающей жидкости, это может облегчить вставку зубцов в пазы.

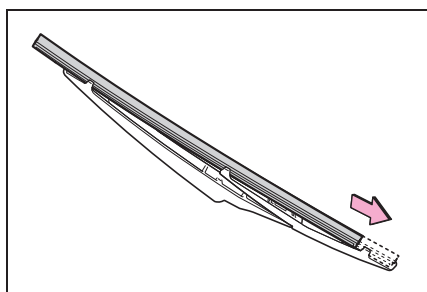

- 5 Проверьте, чтобы зубцы щеток стеклоочистителя встали в пазы ленты стеклоочистителя.

Если зубцы щетки стеклоочистителя не встали в пазы ленты стеклоочистителя, возьмитесь за ленту и подвигайте ее туда и обратно несколько раз, чтобы ввести зубцы в пазы.

Слегка приподнимите центр ленты стеклоочистителя, чтобы она лучше

скользила.

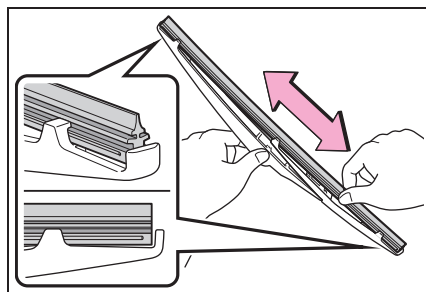

- 6 При установке щетки стеклоочистителя выполните процедуру, описанную в шаге 1.

После установки щетки стеклоочистителя проверьте, что соединение зафиксировано.

#### ■ Обращение со щетками и лентами стеклоочистителей

Неправильное обращение может привести к повреждению щеток или лент стеклоочистителей. Если самостоятельная замена щеток или лент стеклоочистителя вызывает сложности, обратитесь к любому авторизованному ритейлеру Toyota, в авторизованную ремонтную мастерскую Toyota или в любую другую надежную ремонтную мастерскую.

#### ⚠ ВНИМАНИЕ

- При поднимании стеклоочистителей ветрового стекла
- Поднимая рычаги стеклоочистителей с ветрового стекла, сначала поднимите рычаг со стороны водителя, затем со стороны пассажира. Возвращая рычаги в исходное положение, сначала опустите рычаг со стороны пассажира.

**ВНИМАНИЕ**

- Не поднимайте стеклоочиститель ветрового стекла за щетку. В противном случае щетка стеклоочистителя может быть деформирована.
- Не нажимайте на рычаг стеклоочистителя, когда стеклоочистители ветрового стекла подняты. В противном случае они могут соприкоснуться с капотом, что может привести к повреждению стеклоочистителя и/или капота.
- **Во избежание повреждений**
- Будьте осторожны, чтобы не повредить зубцы при замене ленты стеклоочистителя.
- После снятия щетки стеклоочистителя с рычага стеклоочистителя поместите кусочек ткани между задним стеклом и рычагом стеклоочистителя во избежание повреждения заднего стекла.
- Не тяните слишком сильно за ленту стеклоочистителя и не деформируйте ее металлические пластины.

### Элемент питания пульта дистанционного управления/электронного ключа

#### Замените элемент питания новым, если его заряд исчерпан.

##### ■ Если элемент питания ключа разряжен

Могут присутствовать следующие признаки:

- Интеллектуальная система входа и запуска (при наличии) и беспроводное дистанционное управление не будут работать должным образом.
- Уменьшился радиус действия.

#### Что нужно подготовить

Перед заменой элемента питания подготовьте следующие вещи:

- Отвертка с плоским жалом
- Маленькая отвертка с плоским жалом
- Литиевый элемент питания CR2032

##### ■ Используйте литиевый элемент питания CR2032

- Элементы питания можно приобрести у любого авторизованного ритейлера Toyota или в ремонтной мастерской Toyota либо в надежной ремонтной мастерской.
- Устанавливайте элемент питания только того же или эквивалентного типа в соответствии с рекомендациями изготовителя.
- Использованные элементы питания следует утилизировать в соответствии с местным законодательством.

## Замена элемента питания

- ▶ Автомобили без интеллектуальной системы входа и запуска

### 1 Снимите крышку.

Используйте отвертку соответствующего размера. Открывание с усилием может привести к повреждению крышки.

Для того чтобы не повредить ключ, оберните жало отвертки тканью.

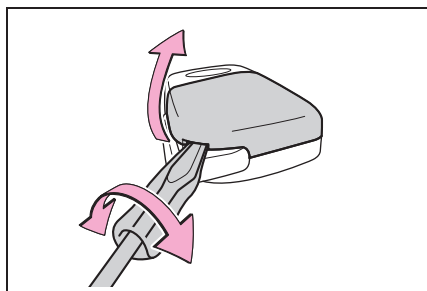

### 2 Снимите крышку элемента питания.

Если трудно снять крышку элемента питания, приподнимите край, чтобы снять крышку.

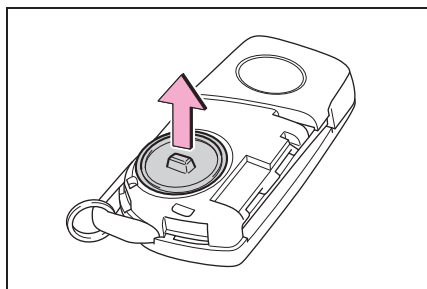

### 3 Извлеките разряженный элемент питания.

При извлечении элемента питания используйте отвертку соответствующего размера.

Вставьте новый элемент питания

стороной “+” вверх.

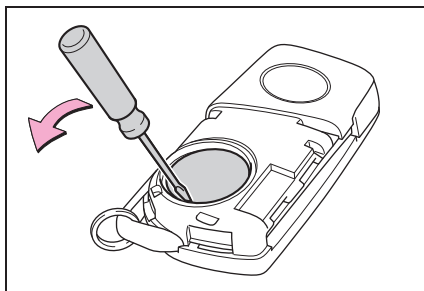

### 4 Установите крышку элемента питания язычком вверх.

Нажмите по всему краю крышки элемента питания, чтобы вставить края в ключ.

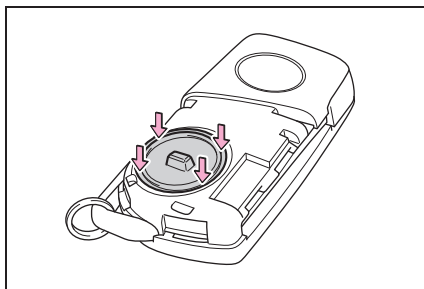

### 5 Установите крышку ключа.

Совместите крышку ключа с ключом, затем без перекосов нажмите на крышку, чтобы она встала на ключ.

Убедитесь, что крышка ключа надежно установлена без зазоров между крышкой и ключом.

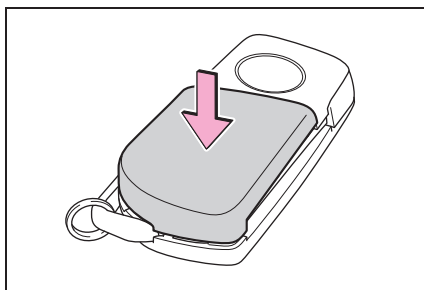



- ▶ Автомобили с интеллектуальной системой входа и запуска

- 1 Нажмите кнопку фиксатора и извлеките механический ключ.

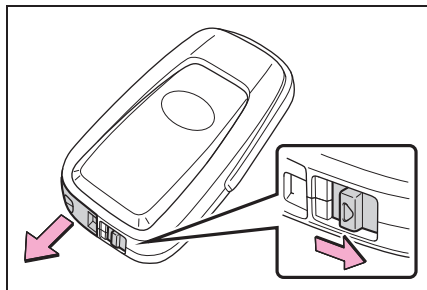

- 2 Снимите крышку ключа.

Используйте отвертку соответствующего размера. Открывание с усилием может привести к повреждению крышки.

Для того, чтобы не повредить ключ, оберните кончик отвертки с плоским жалом тканью.

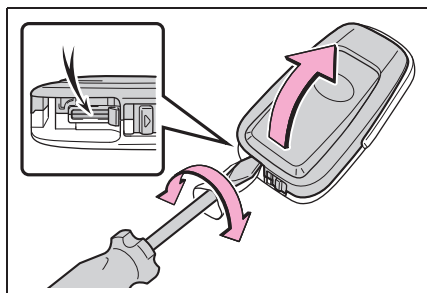

- 3 С помощью небольшой отвертки с плоским жалом извлеките разряженный элемент питания.

При снятии крышки модуль электронного ключа может прилипнуть к крышке, и элемент питания может быть не виден. В таком случае снимите модуль электронного ключа, чтобы извлечь элемент питания.

Вставьте новый элемент питания

стороной “+” вверх.

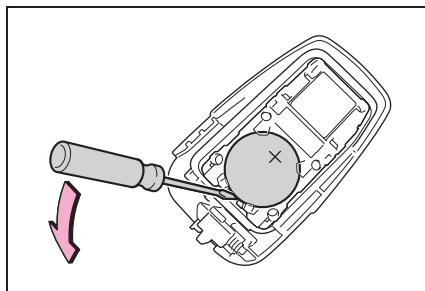

- 4 При установке выполняйте описанные шаги в обратном порядке.

#### ⚠ ПРЕДУПРЕЖДЕНИЕ

##### ■ Меры предосторожности при обращении с элементом питания

Соблюдайте следующие меры предосторожности. Несоблюдение этих мер может стать причиной тяжелой травмы или смертельного исхода.

- Не допускайте проглатывания элемента питания. Это может привести к химическим ожогам.
- В электронном ключе используется элемент питания таблеточного типа. Проглатывание элемента питания может всего за 2 часа вызвать серьезные химические ожоги и может стать причиной тяжелой травмы или смертельного исхода.
- Храните новые и использованные элементы питания в недоступном для детей месте.
- Если крышку не удастся плотно закрыть, прекратите использовать электронный ключ и уберите его в недоступное для детей место, затем обратитесь к любому авторизованному ритейлеру Toyota или в авторизованную ремонтную мастерскую Toyota либо в другую надежную ремонтную мастерскую.

**ПРЕДУПРЕЖДЕНИЕ**

- Если Вы случайно проглотили элемент питания или он каким-либо иным образом проник внутрь Вашего организма, немедленно обратитесь за медицинской помощью.
- **Для предотвращения взрыва элемента питания или утечки горячей жидкости или газа**
- Замените элемент питания новым того же типа. Использование элемента питания ненадлежащего типа может привести к взрыву.
- Не подвергайте элементы питания воздействию очень низкого давления, присущего условиям большой высоты над уровнем моря, или очень высоких температур.
- Не сжигайте, не взламывайте и не разрезайте элемент питания.

- **Сертификация элемента питания электронного ключа**

ОСТОРОЖНО

ПРИ ЗАМЕНЕ ЭЛЕМЕНТОМ ПИТАНИЯ НЕПРАВИЛЬНОГО ТИПА СУЩЕСТВУЕТ ОПАСНОСТЬ ВЗРЫВА. УТИЛИЗИРУЙТЕ ИСПОЛЬЗОВАННЫЕ ЭЛЕМЕНТЫ ПИТАНИЯ В СООТВЕТСТВИИ С ИНСТРУКЦИЯМИ

- Не подгибайте клеммы элемента питания.

**ВНИМАНИЕ**- **Для нормальной работы после замены элемента питания**

Для предотвращения аварийных ситуаций соблюдайте следующие меры предосторожности:

- Всегда работайте сухими руками. Влага может вызвать ржавление элемента питания.
- Не прикасайтесь к другим деталям внутри пульта беспроводного дистанционного управления и не перемещайте их.

## Проверка и замена плавких предохранителей

Если какой-либо из электрических элементов не работает, причиной этому может быть перегорание плавкого предохранителя. В таком случае проверьте и при необходимости замените плавкие предохранители.

## Проверка и замена плавких предохранителей

- 1 Переведите переключатель двигателя в положение OFF.
  - 2 Откройте крышку коробки плавких предохранителей.
- ▶ Моторный отсек: Коробка предохранителей типа А (при наличии)

Нажмите язычки **A** и **B**, чтобы полностью освободить фиксатор, затем поднимите крышку.

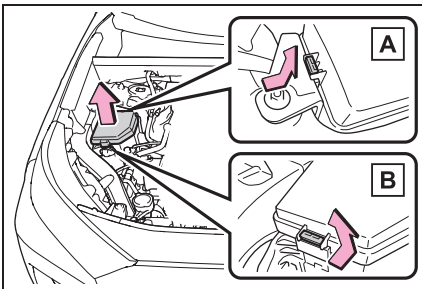

- ▶ Моторный отсек: Коробка предохранителей типа В

Нажмите язычки **A** и **B**, чтобы полностью освободить фиксатор, затем поднимите крышку.

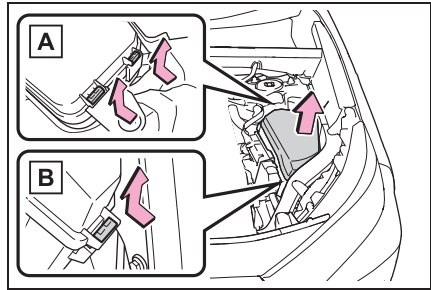

- ▶ Левая сторона панели приборов  
Снимите крышку.

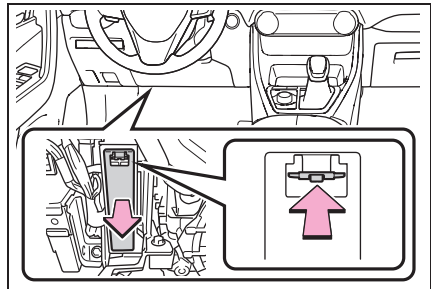

- ▶ Правая сторона панели приборов  
Нажмите на язычок и снимите декоративную крышку, а затем снимите крышку.

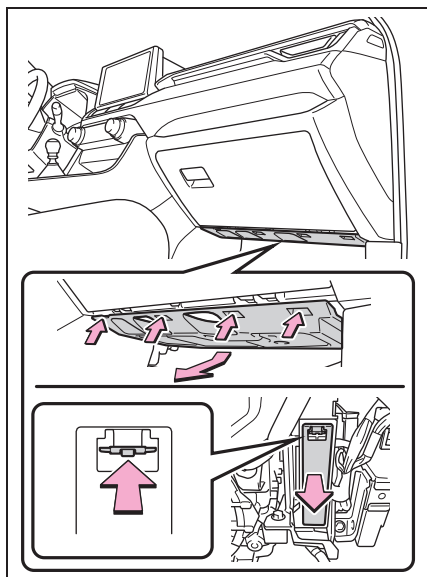

### 3 Снимите предохранитель.

С помощью съемника можно извлечь только плавкий предохранитель типа А.

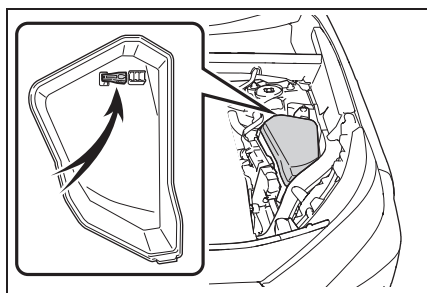

### 4 Проверьте, не перегорел ли предохранитель.

Замените перегоревший предохранитель новым предохранителем, рассчитанным на соответствующую номинальную силу тока. Номинальная сила тока указана на крышке коробки плавких предохранителей.

#### ► Тип А

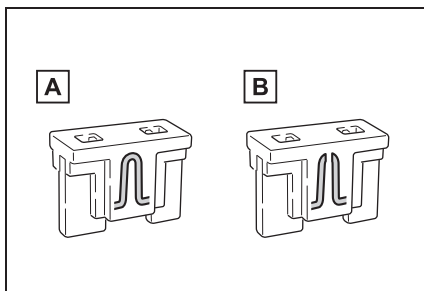

**A** Исправный предохранитель

**B** Перегоревший предохранитель

#### ► Тип В

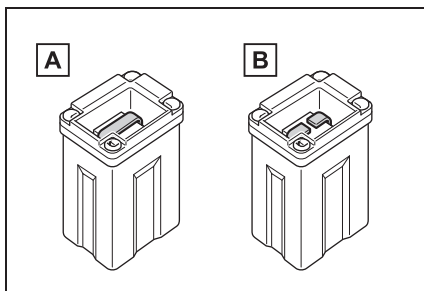

**A** Исправный предохранитель

**B** Перегоревший предохранитель

#### ► Тип С

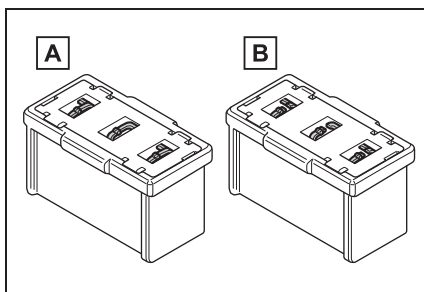

**A** Исправный предохранитель

**B** Перегоревший предохранитель

### ■ После замены плавкого предохранителя

- При установке крышки убедитесь в том, что язычок надежно установлен.
- Если фонари не включаются даже после замены плавкого предохранителя, может потребоваться замена лампы. (→стр. 660)
- Если замененный плавкий предохранитель перегорает снова, для осмотра автомобиля обратитесь к любому авторизованному ритейлеру Toyota или в авторизованную ремонтную мастерскую Toyota либо в надежную ремонтную мастерскую.

### ■ При наличии перегрузки в электрической цепи

Плавкие предохранители перегорают при превышении допустимого тока, защищая жгут проводов от повреждения.



### ПРЕДУПРЕЖДЕНИЕ

#### ■ Для предотвращения выхода системы из строя и возникновения в автомобиле пожара

Соблюдайте следующие меры предосторожности. Несоблюдение этих мер может привести к повреждению автомобиля и, возможно, к пожару или травме.

- Никогда не используйте вместо перегоревшего предохранителя с более высоким значением номинальной нагрузки по току, чем указано, или другие предметы.
- Всегда используйте подлинный плавкий предохранитель Toyota или эквивалент. Никогда не заменяйте предохранитель куском проволоки, даже на короткое время.
- Не модифицируйте плавкие предохранители или коробки плавких предохранителей.



### ВНИМАНИЕ

#### ■ Перед заменой плавких предохранителей

Как можно скорее произведите диагностику и устранение причины перегрузки в электрической цепи у авторизованного ритейлера Toyota или в ремонтной мастерской Toyota либо в надежной ремонтной мастерской.

#### ■ Во избежание повреждения крышки коробки предохранителей в моторном отсеке

Открывая коробку предохранителей, обязательно полностью откройте замки-защелки, прежде чем поднимать крышку. В противном случае зубцы могут быть повреждены.

## Лампы

Следующие лампы можно заменить самостоятельно. Сложность замены зависит от конкретной лампы. Поскольку существует опасность повреждения компонентов, замену рекомендуется производить у любого авторизованного ритейлера Toyota или в ремонтной мастерской Toyota либо в надежной ремонтной мастерской.

### Подготовка к замене лампы

Проверьте мощность лампы, подлежащей замене. (→стр. 751)

### Расположение ламп

#### ▶ Передние (тип А)

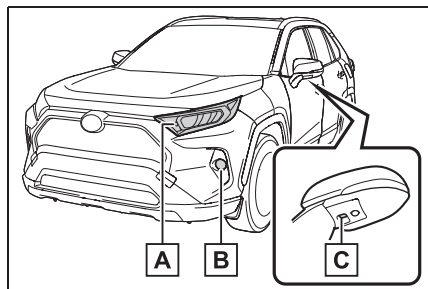

- A** Передние указатели поворота
- B** Противотуманные фары (при наличии)
- C** Наружные фонари подсветки входа (при наличии)

#### ▶ Передние (тип В)

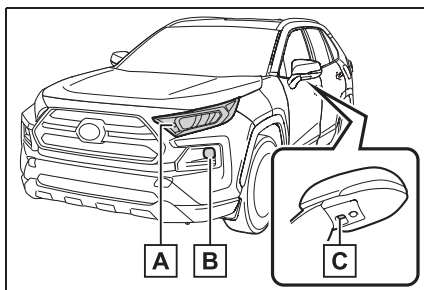

- A** Передние указатели поворота
- B** Противотуманные фары
- C** Наружные фонари подсветки входа (при наличии)

#### ▶ Передние (тип С)

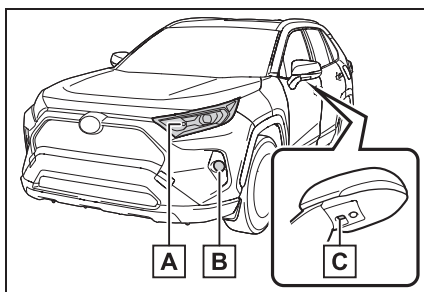

- A** Передние указатели поворота
- B** Противотуманные фары (при наличии)
- C** Наружные фонари подсветки входа (при наличии)

## ▶ Задние

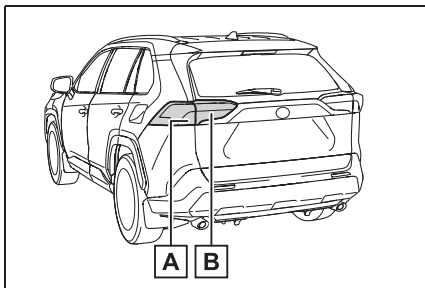

**A** Задние указатели поворота

**B** Фонари заднего хода

■ **Световые приборы, подлежащие замене у авторизованного ритейлера Toyota, в авторизованной ремонтной мастерской Toyota или в надежной ремонтной мастерской**

- Фары
- Дневные ходовые огни
- Передние габаритные огни
- Боковые указатели поворота
- Задние габаритные фонари
- Стоп-сигналы
- Задняя противотуманная фара (при наличии)
- Верхний стоп-сигнал
- Фонари освещения номерного знака

■ **Светодиодные лампы**

Все фонари, кроме указанных ниже, состоят из некоторого числа светодиодов. Если перегорел какой-либо из светодиодов, обратитесь для его замены к любому авторизованному ритейлеру Toyota или в авторизованную ремонтную мастерскую Toyota либо в надежную ремонтную мастерскую.

- Передние указатели поворота

- Противотуманные фары (при наличии)
- Задние указатели поворота
- Фонари заднего хода
- Наружные фонари подсветки входа (при наличии)

■ **Конденсация влаги на внутренней стороне рассеивателя**

Временная конденсация влаги на внутренней стороне рассеивателей не указывает на неисправность. В следующих ситуациях обратитесь за подробной информацией к любому авторизованному ритейлеру Toyota или в авторизованную ремонтную мастерскую Toyota либо в надежную ремонтную мастерскую.

- На внутренней стороне рассеивателя появляются крупные капли воды.
- Влага собралась на внутренней стороне фары.

**Замена лампы**

■ **Передние указатели поворота (типы A и B)**

- 1 Поверните лампу за цоколь против часовой стрелки.

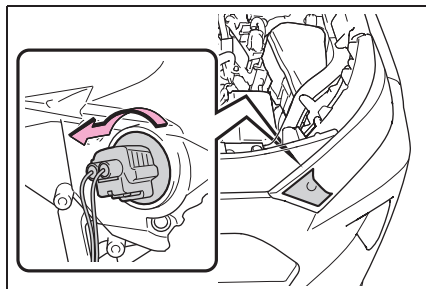

2 Извлеките лампу.

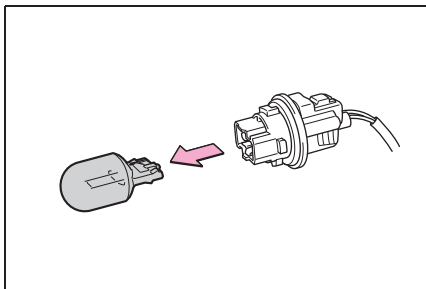

3 Установите новую лампу, затем установите цоколь лампы в блок фонаря, вставив и повернув по часовой стрелке.

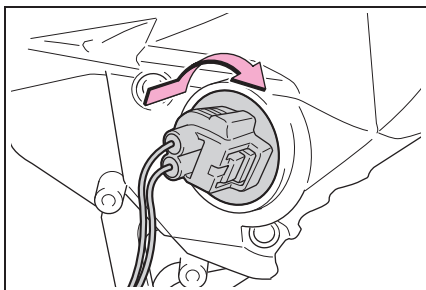

■ **Передние указатели поворота (тип С)**

1 Поверните лампу за цоколь против часовой стрелки.

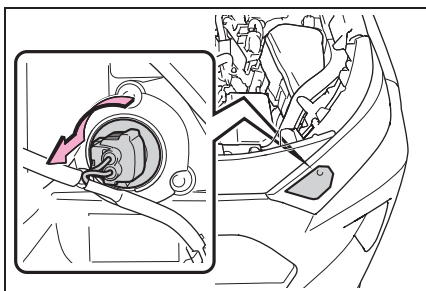

2 Извлеките лампу.

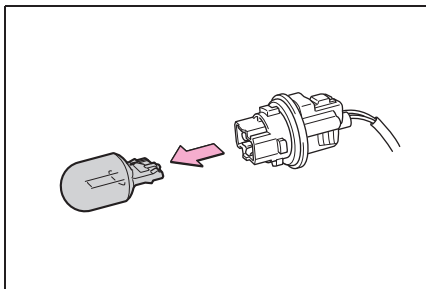

3 Установите новую лампу, затем установите цоколь лампы в блок фонаря, вставив и повернув по часовой стрелке.

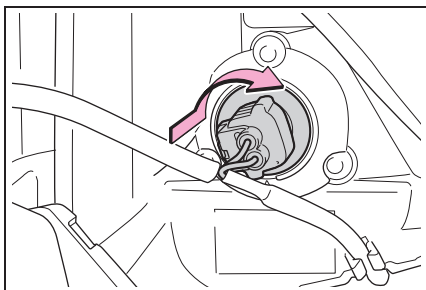

■ **Противотуманные фары (при наличии)**

1 Чтобы было достаточно места для работы, поверните рулевое колесо.

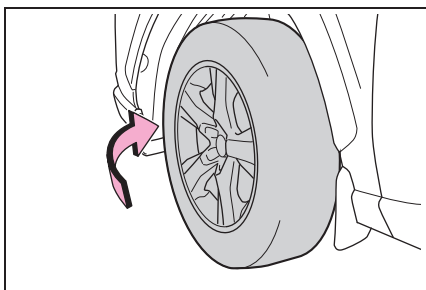



2 Вывинтите винты.

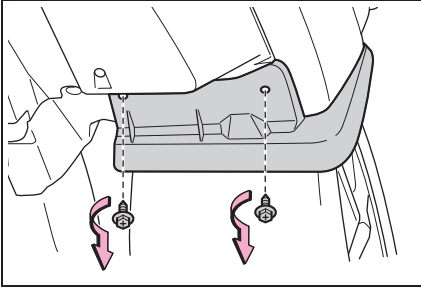

3 Снимите винты и зажимы, затем снимите подкрылок.

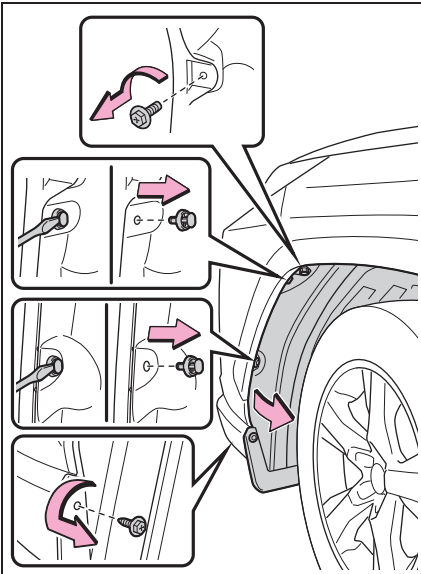

4 Отсоедините разъем.

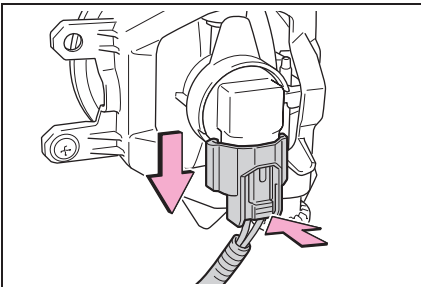

5 Поверните лампу за цоколь против часовой стрелки.

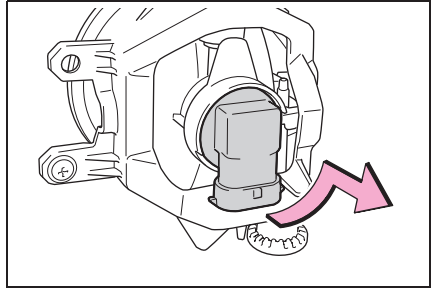

6 Установите новую лампу.

Совместите 3 выступа на лампе с креплением и установите лампу. Поверните лампу по часовой стрелке для закрепления.

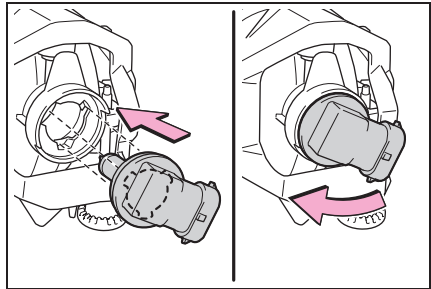

7 Установите разъем.

Слегка потрясите цоколь лампы, чтобы проверить, что он хорошо закреплен, включите противотуманные фары и визуально проверьте, что свет не проходит через крепление.

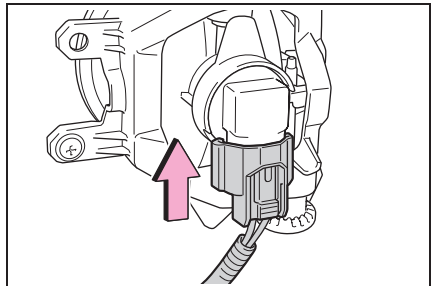

8 Установите на место подкрылок.

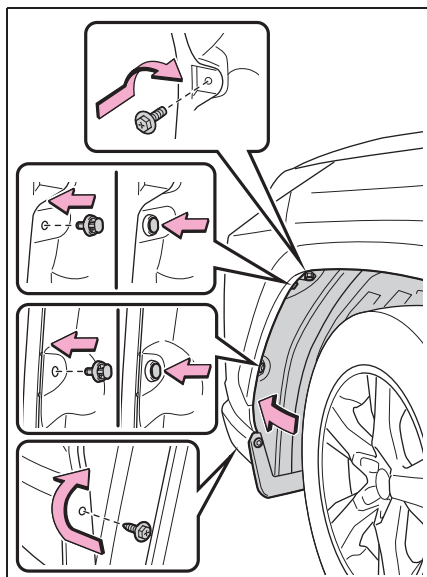

9 Установите на место винты.

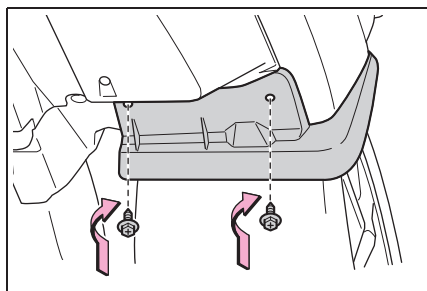

### ■ Задние указатели поворота

1 Откройте дверь багажного отделения и снимите соответствующую крышку.

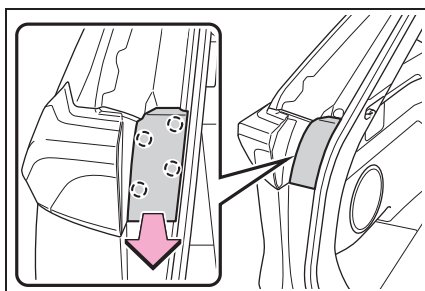

2 Выверните винты и снимите блок фонаря.

Снимите блок фонаря, потянув его прямо назад с задней части автомобиля.

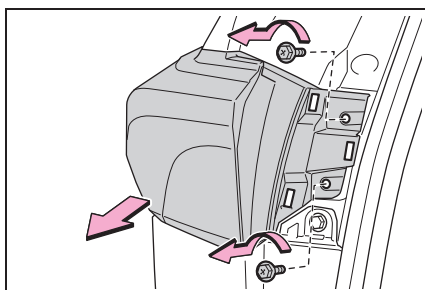

3 Поверните лампу за цоколь против часовой стрелки.

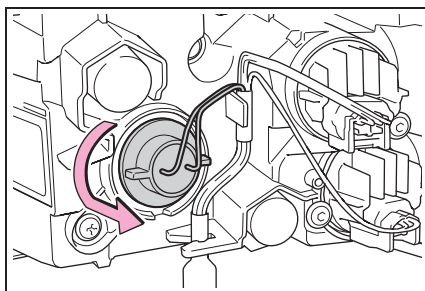

4 Извлеките лампу.

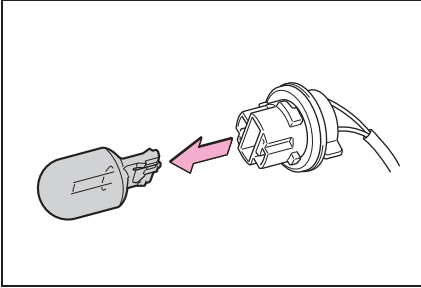

5 Установите новую лампу, затем установите цоколь лампы в блок фонаря, вставив и повернув по часовой стрелке.

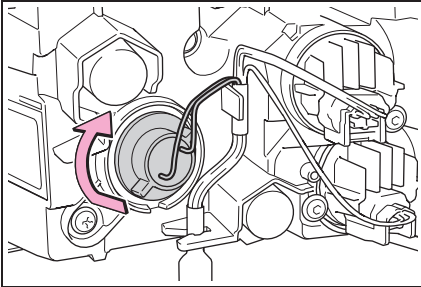

6 Совместите пазы на блоке фонаря с зубцами и вставьте блок фонаря прямо, так чтобы штифт на блоке фонаря вошел в отверстие.

Проверьте, что блок фонаря надежно

закреплен.

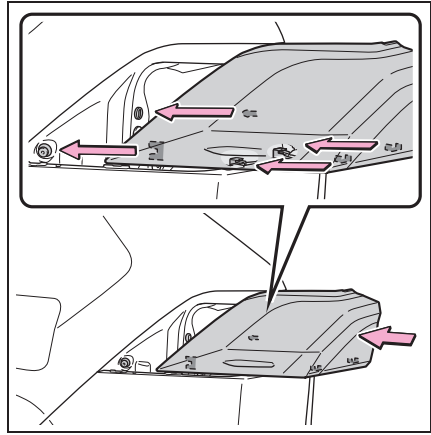

7 Установите на место винты.

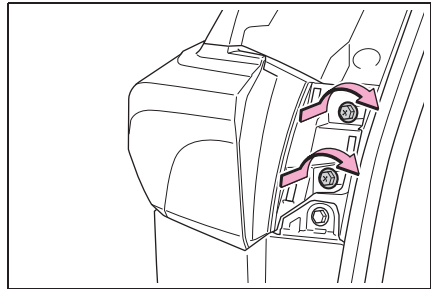

8 Установите на место крышку.

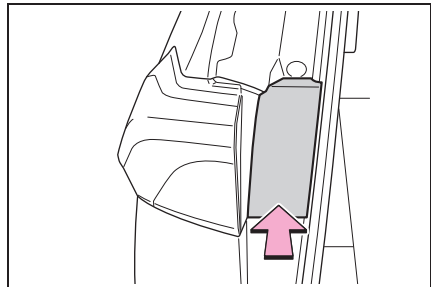

#### ■ Фонари заднего хода

1 Откройте дверь багажного отделения и снимите соответствующую крышку.

Для того чтобы не повредить крышку,

оберните жало отвертки тканью.

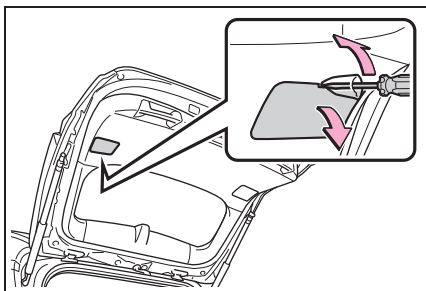

- 2 Поверните лампу за цоколь против часовой стрелки.

Прежде чем поворачивать цоколь, извлеките провод из зажима.

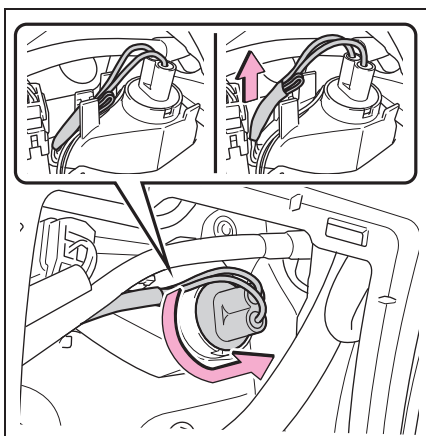

- 3 Извлеките лампу.

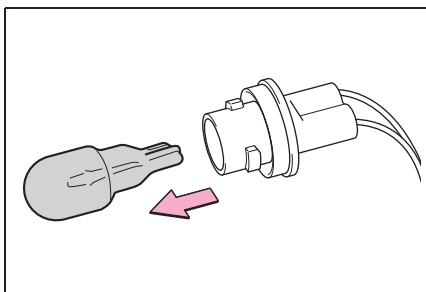

- 4 Установите новую лампу.

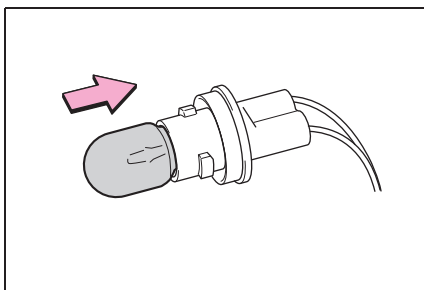

- 5 Установите цоколь лампы в блок фонаря, вставив и повернув по часовой стрелке.

После установки цоколя снова закрепите провод в фиксаторе.

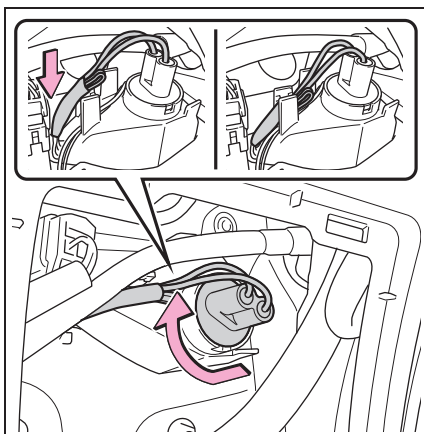

- 6 Установите на место крышку.

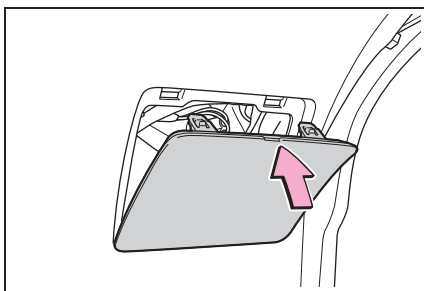

### ■ Наружные фонари подсветки входа (при наличии)

- 1 Нажмите на верхнюю часть наружного зеркала заднего вида, чтобы наклонить поверхность зеркала вверх, и отсоедините четыре крепления на обратной стороне зеркала.

Извлеките зеркало на себя, освобождая по два крепления за раз.

Работайте осторожно, будьте внимательны, чтобы не уронить зеркало.

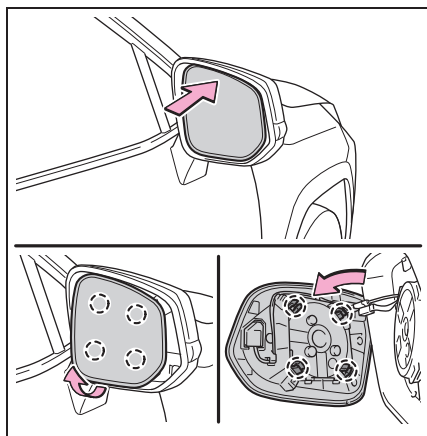

- 2 Отсоедините разъемы позади зеркала и снимите его.

Обязательно проверьте разъемы, чтобы не соединить их потом в противоположной ориентации.

Работайте осторожно, будьте

внимательны, чтобы не уронить зеркало.

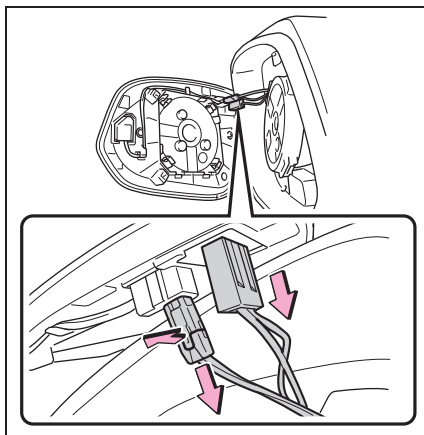

- 3 Отсоедините крепления позади крышки зеркала и снимите крышку зеркала.

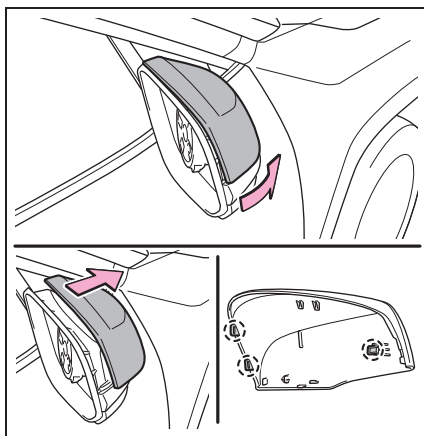

- 4 Сложите зеркало, прежде чем снимать блок фонаря.

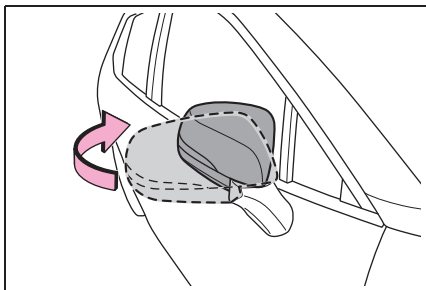

- 5 Извлеките блок фонаря.

Извлеките два винта и отсоедините два крепления с помощью отвертки с плоским жалом.

Работайте осторожно, чтобы не повредить крепления.

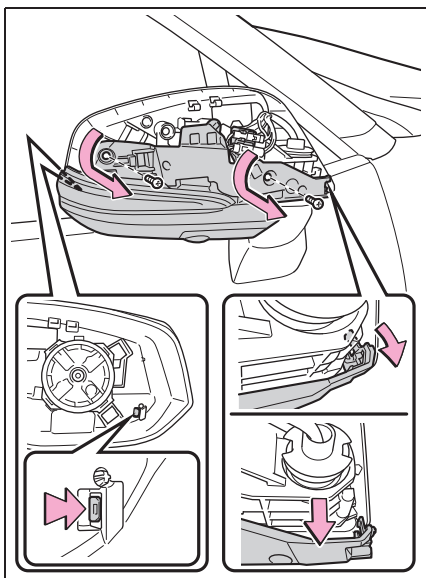

- 6 Поверните лампу за цоколь против часовой стрелки.

Прежде чем поворачивать цоколь,

извлеките провод из зажима.

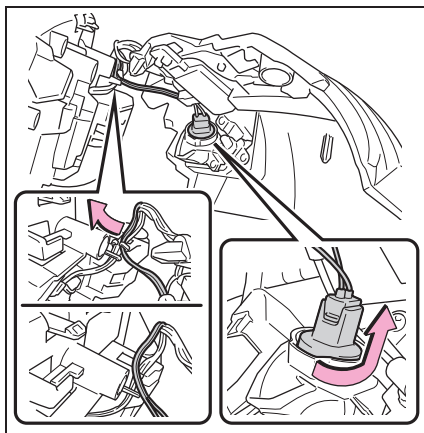

- 7 Извлеките лампу.

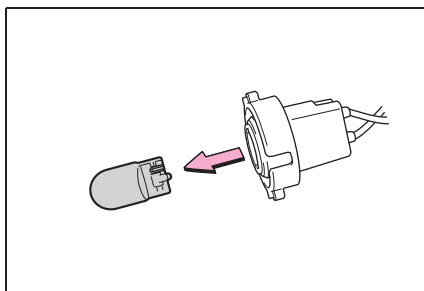

- 8 Установите новую лампу, затем установите цоколь лампы в блок фонаря, вставив и повернув по часовой стрелке.

После установки цоколя снова закрепите

провод в фиксаторе.

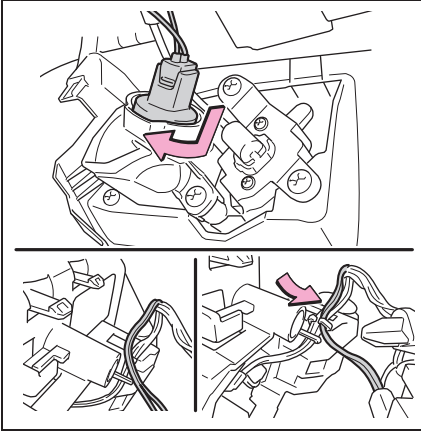

### 9 Установите блок фонаря.

Убедитесь, что два крепления блока фонаря надежно закреплены, затем установите два винта.

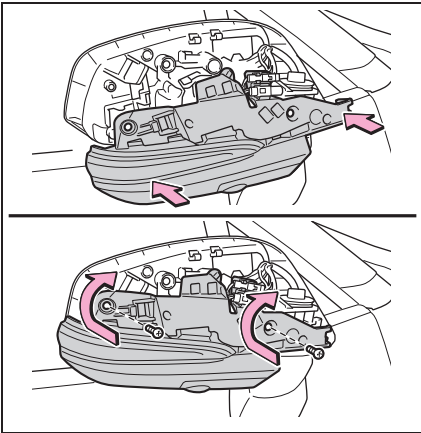

### 10 Разложите зеркало.

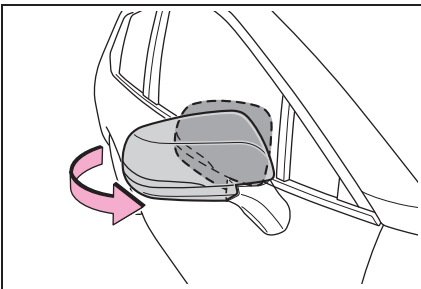

### 11 Установите крышку зеркала.

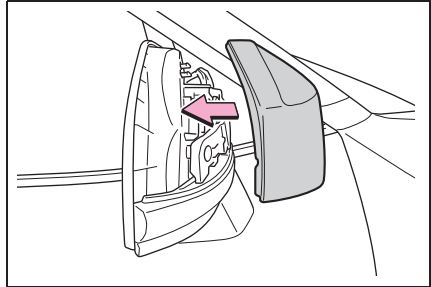

### 12 Подсоедините обратно разъемы зеркала.

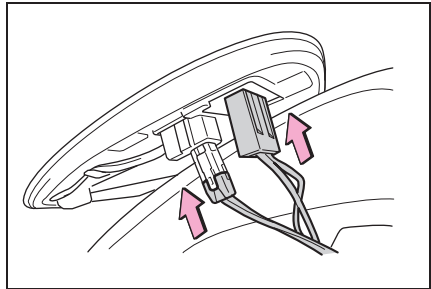

### 13 Совместите крепления и закрепите зеркало, по-очереди нажав на каждую расположенную по диагонали пару креплений.

Обязательно вставляйте крепления в показанном на рисунке порядке, и нажимайте на них до щелчка.

Если щелчка не слышно, не пытайтесь вставить крепления силой. Снимите зеркало и проверьте совмещение

креплений.

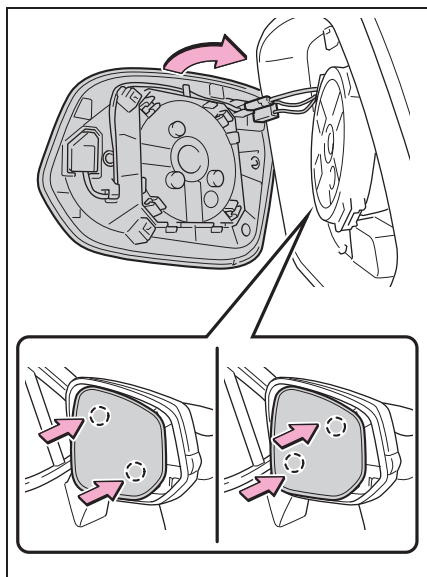

### ПРЕДУПРЕЖДЕНИЕ

#### ■ Замена лампы

- Выключите фонарь. Не пытайтесь заменить лампу сразу же после выключения фонаря. Лампа очень сильно нагревается и может вызвать ожоги.
- Не дотрагивайтесь голыми руками до стеклянной части лампы. Если неизбежно прикосновение к стеклянной части лампы, делайте это при помощи сухой чистой ткани во избежание попадания влаги на лампу. Если лампа поцарапана или упала, она может перегореть или треснуть.
- Полностью установите лампу и другие элементы, используемые для ее закрепления. Если это не сделать, возможно тепловое повреждение, пожар или проникновение воды в фонарь. Это может вызвать повреждение фонаря или привести к появлению конденсата на рассеивателе.

- Не пытайтесь ремонтировать или разбирать лампы, электрические разъемы, электрические цепи и другие элементы. Это может привести к электрическому удару и, как результат, к смерти или серьезным травматическим последствиям.

#### ■ Для предотвращения повреждения или пожара

- Убедитесь в правильности установки лампы и надежности ее крепления.
- Перед установкой лампы проверьте ее мощность во избежание повреждения, вызванного перегревом.



## При возникновении неисправности

### 8

#### 8-1. Важная информация

Аварийные сигналы.....	672
Если требуется экстренно остановить автомобиль ....	672
Если автомобиль заливает водой .....	674

Если разряжена аккумуляторная батарея автомобиля.....	724
Если двигатель автомобиля перегрелся.....	730
Если автомобиль увяз.....	732

#### 8-2. Действия в экстренных ситуациях

Если автомобиль нуждается в буксировке .....	675
При наличии каких-либо сомнений.....	680
Система отключения топливного насоса.....	681
Если горит контрольная лампа или звучит предупреждающий сигнал.....	682
Если отображается предупреждение .....	694
Если спущена шина (автомобили без запасного колеса) .....	697
Если спущена шина (автомобили с запасным колесом) .....	709
Если двигатель не запускается .....	719
Если утеряны ключи от автомобиля .....	721
Если электронный ключ не работает надлежащим образом (автомобили с интеллектуальной системой входа и запуска) .....	721

## Аварийные сигналы

Аварийные сигналы служат для предупреждения других водителей о том, что Вы собираетесь остановить автомобиль на дороге из-за неисправности и т.п.

## Инструкции по использованию

Нажмите переключатель.

Мигают все указатели поворотов.

Для их выключения нажмите кнопку еще раз.

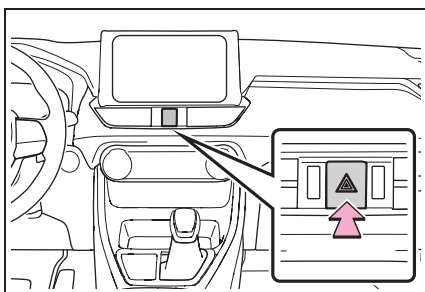

### ■ Аварийные сигналы

- При длительном использовании аварийных сигналов с выключенным двигателем может разрядиться аккумулятор.
- При срабатывании (надувании) любой из подушек безопасности SRS или при сильном ударе сзади аварийные сигналы включаются автоматически. Аварийные сигналы автоматически отключаются после работы в течение приблизительно 20 минут. Чтобы выключить аварийные сигналы вручную, дважды нажмите переключатель. (Аварийные сигналы могут не включиться автоматически в зависимости от силы удара и условий столкновения.)

## Если требуется экстренно остановить автомобиль

Только в экстренной ситуации, например, если остановка обычным способом невозможна, остановите автомобиль в соответствии с приведенными ниже инструкциями:

### Остановка автомобиля

- 1 Надежно поставьте обе ноги на педаль тормоза и сильно нажмите ее.

Не следует многократно нажимать на педаль тормоза, так как это усложнит замедление автомобиля.

- 2 Переведите рычаг управления трансмиссией в положение N.

▶ Если рычаг управления трансмиссией находится в положении N

- 3 После замедления автомобиля остановите его в безопасном месте у дороги.

- 4 Выключите двигатель.

▶ Если рычаг управления трансмиссией невозможно перевести в положение N

- 3 Продолжайте нажимать педаль тормоза обеими ногами для максимально возможного снижения скорости автомобиля.

- 4 Для остановки двигателя выполните следующие действия:

- ▶ Автомобили без интеллектуальной системы входа и запуска

Поверните переключатель двигателя в положение АСС.

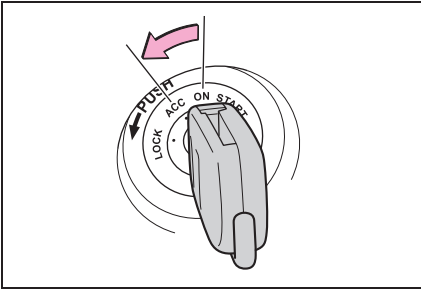

- ▶ Автомобили с интеллектуальной системой входа и запуска

Нажмите переключатель двигателя и удерживайте его нажатым более 2 секунд либо кратковременно последовательно нажмите его не менее 3 раз.

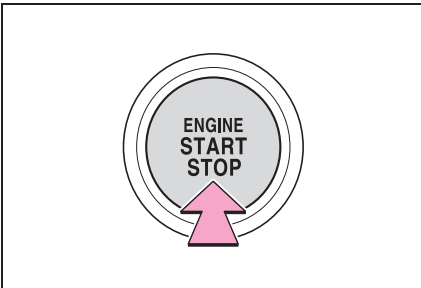

- 5 Остановите автомобиль в безопасном месте у дороги.



#### ПРЕДУПРЕЖДЕНИЕ

- Если пришлось выключить двигатель во время движения
- Усилители тормозов и рулевого управления перестанут работать, станет труднее нажимать педаль тормоза и сложнее поворачивать рулевое колесо. Перед выключением двигателя постарайтесь как можно больше снизить скорость.

- Автомобили без интеллектуальной системы входа и запуска: запрещается пытаться извлечь ключ, так как при этом рулевое колесо будет заблокировано.

## Если автомобиль заливают водой

**Если автомобиль погружается под воду, сохраняйте спокойствие и выполните следующие действия.**

- В первую очередь отстегните ремень безопасности.
- Если можно открыть дверь, откройте ее и покиньте автомобиль.
- Если дверь не открывается, откройте окно с помощью переключателя электропривода стеклоподъемников и покиньте автомобиль через окно.
- Если невозможно открыть окно с помощью переключателя электропривода стеклоподъемников, сохраняйте спокойствие, подождите, пока уровень воды внутри автомобиля не достигнет уровня, когда давление воды внутри автомобиля сравняется с давлением воды снаружи автомобиля, затем откройте дверь и покиньте автомобиль.



## ПРЕДУПРЕЖДЕНИЕ

### ■ Использование аварийного молотка\* для экстренного выхода из автомобиля

Передние боковые стекла и задние боковые стекла, а также заднее стекло можно разбить с помощью аварийного молотка\*, служащего для аварийного выхода. Однако аварийный молоток не сможет разбить ветровое стекло, так как оно изготовлено из ламинированного стекла.

\*: Обратитесь за дальнейшей информацией к любому авторизованному ритейлеру Toyota, в авторизованную ремонтную мастерскую Toyota или в любую другую надежную ремонтную мастерскую.

### ■ Выход из автомобиля через окно

В некоторых случаях выход из автомобиля через окно невозможен из-за места, на котором сидит пассажир, его комплекции и т. п.

При использовании аварийного молотка учитывайте место, на котором сидите, и размер проема окна, чтобы до проема можно было дотянуться и он был достаточно большим.

## Если автомобиль нуждается в буксировке

Если необходима буксировка, рекомендуется обратиться к авторизованному ритейлеру Toyota или в ремонтную мастерскую Toyota либо в надежную мастерскую или в соответствующую специализированную службу для выполнения буксировки методом частичной или полной погрузки.

Используйте систему цепей безопасности при любой буксировке и соблюдайте требования федерального и местного законодательства.

Модели с двумя ведущими колесами: при буксировке автомобиля при помощи грузовика методом погрузки передних колес задние колеса и оси автомобиля должны быть в хорошем состоянии. (→стр. 675, 677)

Если они повреждены, используйте буксирную тележку или безбортовую платформу.

Модели с полным приводом: При буксировке автомобиля методом частичной погрузки используйте буксирную тележку. (→стр. 675, 677)

## ПРЕДУПРЕЖДЕНИЕ

Соблюдайте следующие меры предосторожности. Несоблюдение этих мер может стать причиной тяжелой травмы или смертельного исхода.

### ■ При буксировке автомобиля

#### ► Модели с двумя ведущими колесами

Автомобиль следует транспортировать с поднятыми передними колесами или методом полной погрузки. Буксировка автомобиля с передними колесами, касающимися дороги, может привести к повреждению привода трансмиссии и относящихся к нему компонентов.

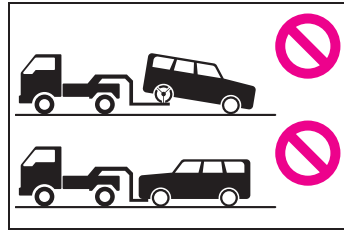

#### ► Модели с полным приводом

Автомобиль следует транспортировать со всеми поднятыми колесами. Если при буксировке автомобиля колеса касаются земли, возможно повреждение трансмиссии и связанных с ней деталей, кроме того, автомобиль может упасть с буксирующего автомобиля.

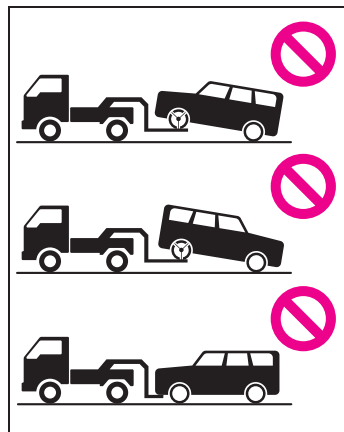

**ПРЕДУПРЕЖДЕНИЕ****■ При буксировке**

- При буксировке с использованием тросов или цепей избегайте резкого начала движения и прочих резких маневров, которые приводят к чрезмерным нагрузкам на буксировочные проушины и на буксировочные тросы или цепи. Фрагменты поврежденных буксировочных проушин, тросов или цепей могут попасть в людей и вызвать серьезные поражения.
- Не устанавливайте переключатель двигателя в положение OFF. Это может привести к блокировке рулевого колеса и невозможности управления им.

**■ Установка буксировочных проушин на автомобиль**

Убедитесь, что буксировочные проушины надежно установлены. Если проушины установлены неправильно, они могут оторваться во время буксировки.

**ВНИМАНИЕ****■ Во избежание повреждения автомобиля при буксировке методом частичной погрузки**

- Запрещается буксировать автомобиль за заднюю часть, когда переключатель двигателя выключен или извлечен ключ (автомобили без интеллектуальной системы входа и запуска). Механизм замка рулевой колонки не настолько мощен, чтобы удерживать передние колеса в прямом положении.
- При использовании метода частичной погрузки убедитесь в том, что на той стороне автомобиля, которая не была поднята, имеется достаточный дорожный просвет. Без достаточного дорожного просвета буксируемый автомобиль может быть поврежден.

**■ Во избежание повреждения автомобиля при буксировке на гибком подвесе**

Буксировка автомобиля на подвесе за переднюю или заднюю часть запрещена.

**■ Во избежание повреждения автомобиля при аварийной буксировке**

Не прикрепляйте кабели или цепи к деталям подвески.

**■ При буксировке автомобиля, оснащенного системой Stop & Start (при наличии)**

При необходимости буксировки автомобиля таким образом, чтобы все четыре колеса касались земли, выполните следующую процедуру перед буксировкой автомобиля с целью защиты системы.

Один раз поверните переключатель двигателя в положение OFF, затем запустите двигатель. Если двигатель не запускается, поверните переключатель двигателя в положение ON.

**Ситуации, когда необходимо обратиться к дилеру перед началом буксировки**

Следующие признаки могут указать на наличие проблем с трансмиссией. Перед буксировкой обратитесь к любому авторизованному ритейлеру Toyota, в авторизованную ремонтную мастерскую Toyota, в надежную ремонтную мастерскую либо в соответствующую специализированную службу.

- Двигатель работает, однако автомобиль не двигается.
- Автомобиль издает необычный звук.

### Буксировка методом частичной погрузки

- ▶ Спереди (модели с двумя ведущими колесами)

Снимите автомобиль со стояночного тормоза.

Выключите автоматический режим. (→стр. 332)

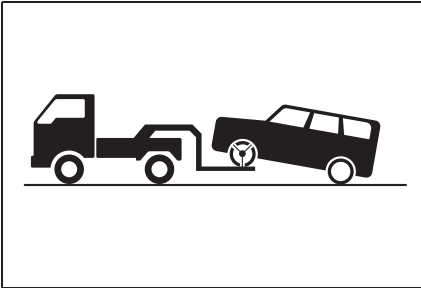

- ▶ Сзади (модели с полным приводом)

Подставьте буксировочную тележку под задние колеса.

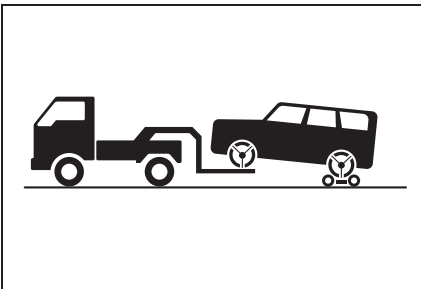

- ▶ Сзади

Подставьте буксировочную тележку под передние колеса.

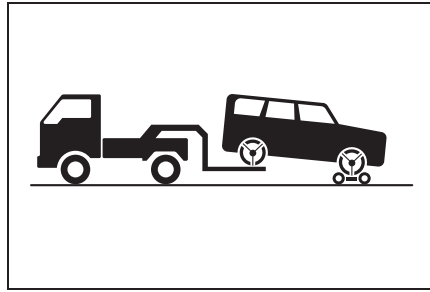

### ВНИМАНИЕ

#### ■ Буксировка с использованием гибкого подвеса

Во избежание повреждения корпуса запрещается выполнять буксировку на гибком подвесе.

- ▶ Модели с двумя ведущими колесами

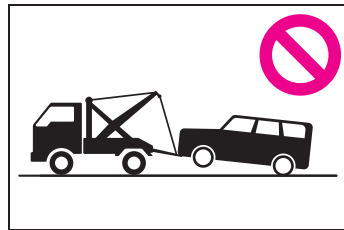

- ▶ Модели с полным приводом

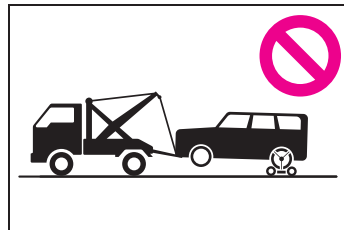

### Использование эвакуатора

При использовании для транспортировки грузового автомобиля с плоской платформой используйте ремни для крепления шин. Для определения способа крепления шин обратитесь к руководству по эксплуатации грузового автомобиля с плоской

платформой.

Для подавления движения автомобиля во время транспортировки включите стояночный тормоз и переведите переключатель двигателя в положение OFF.

### Аварийная буксировка

Если воспользоваться специальным эвакуатором в аварийной ситуации не представляется возможным, автомобиль можно временно буксировать с помощью тросов или цепей, прикрепленных к буксировочным проушинам. Попытку буксировки следует предпринимать только на дорогах с твердым покрытием, на расстояние не более 80 км и при скорости ниже 30 км/ч.

Во время буксировки в автомобиле должен находиться водитель для управления направлением движения и тормозами. Колеса, мосты, трансмиссия, рулевое управление и тормоза должны быть исправны.

У автомобилей с автоматической трансмиссией или трансмиссией Multidrive можно использовать только переднюю проушину аварийной буксировки.

### Процедура аварийной буксировки

Для выполнения буксировки вашего автомобиля другим автомобилем буксировочная проушина должна быть установлена на вашем автомобиле. Установите буксировочную проушину, следуя описанной ниже процедуре.

- 1 Извлеките баллонный ключ и буксировочную проушину. (→стр. 699, 710)

- 2 С помощью отвертки с плоским жалом снимите крышку буксировочной проушины (A), затем снимите крышку буксировочной проушины (B).

Во избежание повреждения кузова проложите ветошь между отверткой и кузовом, как показано на рисунке.

- Тип А

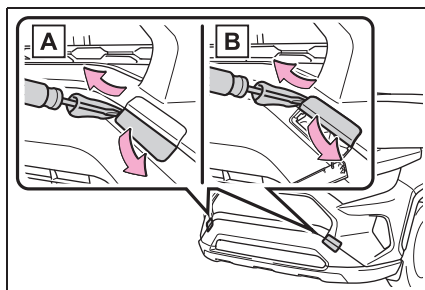

- Тип В

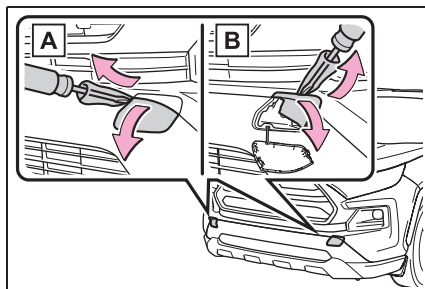

- 3 Вставьте буксировочную проушину в отверстие и затяните ее рукой.



## ▶ Тип А

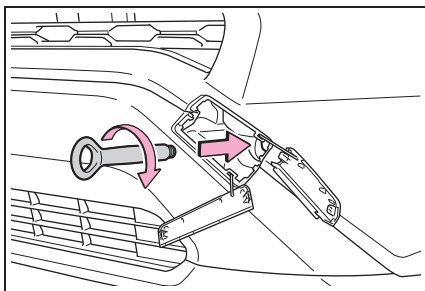

## ▶ Тип В

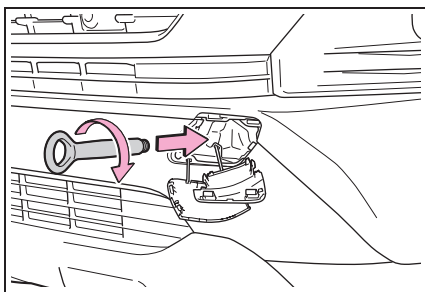

- 4 Надежно затяните буксировочную проушину, используя баллонный ключ или пруток из твердого металла.

## ▶ Тип А

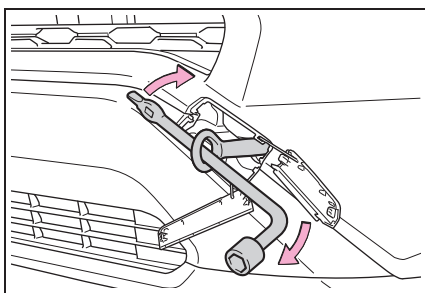

## ▶ Тип В

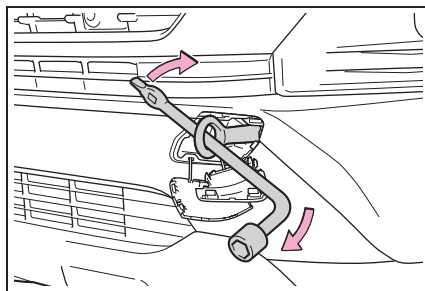

- 5 Надежно соедините тросы или цепи с буксировочными проушинами.

Будьте внимательны, чтобы не повредить кузов автомобиля.

- 6 Займите место водителя в буксируемом автомобиле и запустите двигатель.

Выключите функцию торможения для помощи при парковке (при наличии):  
→стр. 451

Если двигатель не запускается, поверните переключатель двигателя в положение ON.

Автомобили с системой Stop & Start: Перед буксировкой автомобиля однократно переведите переключатель двигателя в положение OFF, затем запустите двигатель.

- 7 Переведите рычаг управления трансмиссией в положение N и выключите стояночный тормоз.

Выключите автоматический режим.  
(→стр. 332)

Если невозможно переместить рычаг управления трансмиссией: →стр. 317, 322

### ■ При буксировке

Когда двигатель не работает, усилители рулевого управления и тормозной системы также не действуют, поэтому управлять автомобилем и тормозить становится намного труднее, чем обычно.

### ■ Баллонный ключ

Автомобили с баллонным ключом:

Баллонный ключ находится в отсеке под лотком (автомобили без запасного колеса) или в сумке с инструментами (автомобили с запасным колесом). (→стр. 699, 710)

### При наличии каких-либо сомнений

**При обнаружении какого-либо из следующих признаков вполне вероятно, что автомобиль требует регулировки или ремонта. Как можно скорее обратитесь к авторизованному ритейлеру Toyota или в авторизованную ремонтную мастерскую Toyota либо в надежную ремонтную мастерскую.**

### Внешние признаки

- Протечки жидкости под автомобилем (Кроме воды из кондиционера после его использования, что является нормальным.)
- Шины, кажущиеся спущенными, или неравномерный износ протектора
- Указатель температуры охлаждающей жидкости двигателя постоянно указывает на превышение нормальной температуры.

### Звуковые признаки

- Изменение звука выхлопной системы
- Чрезмерный визг шин при прохождении поворотов
- Посторонние шумы, связанные с подвеской
- Стук и другие шумы, связанные с двигателем

### Рабочие признаки

- Перебои в работе, дерганье или неровная работа двигателя
- Ощутимая потеря мощности
- Сильный увод автомобиля в сторону при торможении
- Сильный увод автомобиля в сторону при движении по ровной горизонтальной дороге
- Потеря эффективности торможения, “мягкая” педаль тормоза, педаль почти касается пола

### Система отключения топливного насоса

Если при столкновении глохнет двигатель или срабатывают подушки безопасности, для снижения риска утечки топлива система отключения топливного насоса прекращает подачу топлива в двигатель.

### Повторное включение двигателя

Для запуска двигателя после срабатывания этой системы выполните приведенные ниже операции.

- 1 Поверните переключатель двигателя в положение ACC или OFF.
- 2 Запустите двигатель.



#### ВНИМАНИЕ

##### ■ Перед запуском двигателя

Осмотрите поверхность земли под автомобилем.

Если обнаружится утечка топлива на землю, это означает, что топливная система повреждена и нуждается в ремонте. Не запускайте двигатель.

## Если горит контрольная лампа или звучит предупреждающий сигнал

Если загорается или мигает какая-либо из контрольных ламп, спокойно выполните следующие действия. Если лампа загорается или мигает, а затем гаснет, это не обязательно указывает на неисправность в системе. Однако если это происходит постоянно, для осмотра автомобиля обратитесь к любому авторизованному ритейлеру Toyota или в авторизованную ремонтную мастерскую Toyota либо в надежную ремонтную мастерскую.

### Действия в ответ на сигналы контрольных ламп и предупреждающих индикаторов

- **Контрольная лампа (предупреждающий звуковой сигнал) тормозной системы**

Контрольная лампа	Подробности/действия
 (красная)	Указывает на: <ul style="list-style-type: none"> <li>● низкий уровень тормозной жидкости или</li> <li>● неисправность тормозной системы.</li> </ul> → <b>Немедленно остановите автомобиль в безопасном месте и обратитесь к любому авторизованному ритейлеру Toyota или в авторизованную ремонтную мастерскую Toyota либо в надежную ремонтную мастерскую. Продолжение движения может быть опасным.</b>

- **Контрольная лампа тормозной системы**

Контрольная лампа	Подробности/действия
 (желтая)	Указывает на неисправность в системе стояночного тормоза. → <b>Немедленно обратитесь для осмотра автомобиля к любому авторизованному ритейлеру Toyota или в авторизованную ремонтную мастерскую Toyota либо в надежную ремонтную мастерскую.</b>

### ■ Контрольная лампа системы зарядки\*

Контрольная лампа	Подробности/действия
	<p>Указывает на неисправность в системе зарядки автомобиля.</p> <p>→ <b>Немедленно остановите автомобиль в безопасном месте и обратитесь к любому авторизованному ритейлеру Toyota или в авторизованную ремонтную мастерскую Toyota либо в надежную ремонтную мастерскую.</b></p>

\*: Этот индикатор загорается на многофункциональном (только при 7-дюймовом дисплее).

### ■ Контрольная лампа высокой температуры охлаждающей жидкости\* (предупреждающий звуковой сигнал)

Контрольная лампа	Подробности/действия
	<p>Указывает на то, что двигатель перегревается</p> <p>→ <b>Немедленно остановите автомобиль в безопасном месте.</b></p> <p><b>Способ устранения (→стр. 730)</b></p>

\*: Этот индикатор загорается на многофункциональном дисплее вместе с сообщением.

### ■ Контрольная лампа низкого давления масла в двигателе\* (предупреждающий звуковой сигнал)

Контрольная лампа	Подробности/действия
	<p>Указывает на слишком низкое давление моторного масла.</p> <p>→ <b>Немедленно остановите автомобиль в безопасном месте и обратитесь к любому авторизованному ритейлеру Toyota или в авторизованную ремонтную мастерскую Toyota либо в надежную ремонтную мастерскую.</b></p>

\*: Этот индикатор загорается на многофункциональном дисплее вместе с сообщением.

### ■ Индикатор неисправности\*

Контрольная лампа	Подробности/действия
	<p>Указывает на неисправность в следующих системах:</p> <ul style="list-style-type: none"> <li>● электронная система управления двигателем;</li> <li>● электронная система управления дроссельной заслонкой;</li> <li>● система снижения токсичности выхлопа (при наличии) или</li> <li>● электронная система управления Multidrive.</li> </ul> <p>→ <b>Немедленно обратитесь для осмотра автомобиля к любому авторизованному ритейлеру Toyota или в авторизованную ремонтную мастерскую Toyota либо в надежную ремонтную мастерскую.</b></p>

\*: Этот индикатор загорается на многофункциональном (только при 7-дюймовом дисплее).

### ■ Контрольная лампа системы SRS

Контрольная лампа	Подробности/действия
	<p>Указывает на неисправность в следующих системах:</p> <ul style="list-style-type: none"> <li>● система подушек безопасности SRS или;</li> <li>● система преднатяжения ремней безопасности.</li> </ul> <p>→ <b>Немедленно обратитесь для осмотра автомобиля к любому авторизованному ритейлеру Toyota или в авторизованную ремонтную мастерскую Toyota либо в надежную ремонтную мастерскую.</b></p>

### ■ Контрольная лампа антиблокировочной тормозной системы (ABS)

Контрольная лампа	Подробности/действия
	<p>Указывает на неисправность в следующих системах:</p> <ul style="list-style-type: none"> <li>● система ABS; или</li> <li>● система помощи при экстренном торможении.</li> </ul> <p>→ <b>Немедленно обратитесь для осмотра автомобиля к любому авторизованному ритейлеру Toyota или в авторизованную ремонтную мастерскую Toyota либо в надежную ремонтную мастерскую.</b></p>

### ■ Контрольная лампа системы электроусилителя рулевого управления\* (предупреждающий звуковой сигнал)

Контрольная лампа	Подробности/действия
 <p>(красная/желтая)</p>	<p>Указывает на неисправность в системе EPS (электрический усилитель рулевого управления).</p> <p>→ <b>Немедленно обратитесь для осмотра автомобиля к любому авторизованному ритейлеру Toyota или в авторизованную ремонтную мастерскую Toyota либо в надежную ремонтную мастерскую.</b></p>

\*: Этот индикатор загорается на многофункциональном (только при 7-дюймовом дисплее).

### ■ Индикатор iMT\*

Контрольная лампа	Подробности/действия
 <p>(желтая) (при наличии)</p>	<p>Указывает на неисправность в системе iMT</p> <p>→ <b>Немедленно обратитесь для осмотра автомобиля к любому авторизованному ритейлеру Toyota или в авторизованную ремонтную мастерскую Toyota либо в надежную ремонтную мастерскую.</b></p>

\*: Этот индикатор загорается на многофункциональном дисплее.

### ■ Контрольная лампа PCS (предупреждающий звуковой сигнал)

Контрольная лампа	Подробности/действия
 <p>(мигает или горит) (при наличии)</p>	<p>Когда одновременно подается звуковой сигнал: Указывает на неисправность в системе PCS (Pre-Collision System, система предаварийной безопасности).</p> <p>→ <b>Немедленно обратитесь для осмотра автомобиля к любому авторизованному ритейлеру Toyota или в авторизованную ремонтную мастерскую Toyota либо в надежную ремонтную мастерскую.</b></p> <p>Когда звуковой сигнал не подается: Система PCS (Pre-Collision System, система предаварийной безопасности) стала временно недоступна, и могут потребоваться действия по устранению неполадки.</p> <p>→ <b>Следуйте инструкциям на многофункциональном дисплее. (→стр. 363, 696)</b></p> <p>Если система PCS (Pre-Collision System, система предаварийной безопасности) или VSC (Vehicle Stability Control, система контроля устойчивости автомобиля) отключена, загорится контрольная лампа PCS.</p> <p>→ <b>стр. 373</b></p>

### ■ Индикатор LTA/индикатор LDA\* (предупреждающий звуковой сигнал)

Контрольная лампа	Подробности/действия
 <p>(Оранжевая) (при наличии)</p>	<p>Указывает на неисправность в системе LTA (Lane Tracing Assist, система отслеживания полосы) или LDA (система предупреждения о выходе за пределы полосы с рулевым управлением)</p> <p>→ <b>Следуйте инструкциям на многофункциональном дисплее. (→стр. 383, 391)</b></p>

\*: Этот индикатор загорается на многофункциональном дисплее.

### ■ Индикатор отключения системы Stop & Start\*

Контрольная лампа	Подробности/действия
 <p>(мигает) (при наличии)</p>	<p>Указывает на неисправность в системе Stop &amp; Start</p> <p>→ <b>Немедленно обратитесь для осмотра автомобиля к любому авторизованному ритейлеру Toyota или в авторизованную ремонтную мастерскую Toyota либо в надежную ремонтную мастерскую.</b></p>

\*: Этот индикатор загорается на многофункциональном (только при 7-дюймовом



дисплее).

### ■ Контрольная лампа отключения системы помощи при парковке Toyota\* (предупреждающий звуковой сигнал)

Контрольная лампа	Подробности/действия
 <p>(мигает) (при наличии)</p>	<p>Когда подается звуковой сигнал: Указывает на неисправность в функции помощи при парковке Toyota</p> <p>→ <b>Немедленно обратитесь для осмотра автомобиля к любому авторизованному ритейлеру Toyota или в авторизованную ремонтную мастерскую Toyota либо в надежную ремонтную мастерскую.</b></p> <p>Когда звуковой сигнал не подается: Указывает, что система временно недоступна, вероятно из-за того, что датчик покрыт грязью, льдом и т. п.</p> <p>→ <b>Следуйте инструкциям на многофункциональном дисплее. (→стр. 445, 694)</b></p>

\*: Эта лампа загорается на многофункциональном (только при 7-дюймовом дисплее).

### ■ Контрольная лампа PKSB OFF\* (предупреждающий звуковой сигнал)

Контрольная лампа	Подробности/действия
 <p>(мигает) (при наличии)</p>	<p>Когда подается звуковой сигнал: Указывает на неисправность в системе PKSB (Parking Support Brake, торможение для помощи при парковке)</p> <p>→ <b>Немедленно обратитесь для осмотра автомобиля к любому авторизованному ритейлеру Toyota или в авторизованную ремонтную мастерскую Toyota либо в надежную ремонтную мастерскую.</b></p> <p>Когда звуковой сигнал не подается: Указывает, что система временно недоступна, вероятно из-за того, что датчик покрыт грязью, льдом и т. п.</p> <p>→ <b>Следуйте инструкциям на многофункциональном дисплее. (→стр. 455, 694)</b></p>

\*: Эта лампа загорается на многофункциональном (только при 7-дюймовом дисплее).

### ■ Контрольная лампа RCTA OFF\* (предупреждающий звуковой сигнал)

Контрольная лампа	Подробности/действия
<div style="text-align: center;">  <p>(мигает) (при наличии)</p> </div>	<p>Когда подается звуковой сигнал: Указывает на неполадки в работе функции RCTA (Rear Crossing Traffic Alert, функция предупреждения водителя о наличии других автомобилей)</p> <p>→ <b>Немедленно обратитесь для осмотра автомобиля к любому авторизованному ритейлеру Toyota или в авторизованную ремонтную мастерскую Toyota либо в надежную ремонтную мастерскую.</b></p> <p>Когда звуковой сигнал не подается: Указывает, что задний бампер вокруг радарного датчика закрыт грязью и т. п. (→стр. 435)</p> <p>→ <b>Следуйте инструкциям на многофункциональном дисплее. (→стр. 427, 694)</b></p>

\*: Эта лампа загорается на многофункциональном (только при 7-дюймовом дисплее).

### ■ Индикатор пробуксовывания

Контрольная лампа	Подробности/действия
<div style="text-align: center;">  </div>	<p>Указывает на неисправность в следующих системах:</p> <ul style="list-style-type: none"> <li>● управление торможением в системе Multi-terrain Select (при наличии);</li> <li>● система VSC/предотвращения заноса прицепа;</li> <li>● система TRC;</li> <li>● вспомогательная система управления при трогании на склоне; или</li> <li>● система помощи при спуске с холма (при наличии)</li> </ul> <p>→ <b>Немедленно обратитесь для осмотра автомобиля к любому авторизованному ритейлеру Toyota или в авторизованную ремонтную мастерскую Toyota либо в надежную ремонтную мастерскую.</b></p>

■ **Контрольная лампа системы приоритета торможения/системы Drive-Start Control (при наличии)/системы PKSB (при наличии)\* (предупреждающий звуковой сигнал)**

Контрольная лампа	Подробности/действия
	<p>Когда подается звуковой сигнал:</p> <ul style="list-style-type: none"> <li>● возникла неисправность системы приоритета торможения;</li> <li>● работает система предотвращения непреднамеренного начала движения (при наличии);</li> <li>● возникла неисправность в системе предотвращения непреднамеренного начала движения (при наличии); или</li> <li>● Работает функция торможения для помощи при парковке (для неподвижных объектов) (при наличии)</li> </ul> <p>→ <b>Следуйте инструкциям на многофункциональном дисплее.</b></p> <p>Когда звуковой сигнал не подается: Работает система приоритета торможения → <b>Снимите ногу с педали акселератора и нажмите педаль тормоза.</b></p>

\*: Этот индикатор загорается на многофункциональном дисплее вместе с сообщением.

■ **Контрольная лампа работы системы удержания тормоза (предупреждающий звуковой сигнал)**

Контрольная лампа	Подробности/действия
	<p>Указывает на неисправность в системе удержания тормоза.</p> <p>→ <b>Немедленно обратитесь для осмотра автомобиля к любому авторизованному ритейлеру Toyota или в авторизованную ремонтную мастерскую Toyota либо в надежную ремонтную мастерскую.</b></p>

### ■ Индикатор стояночного тормоза

Контрольная лампа	Подробности/действия
 <p>(мигает)</p>	<p>Возможно, что стояночный тормоз не полностью включен или выключен.</p> <p>→ <b>Вновь однократно нажмите переключатель стояночного тормоза.</b></p> <p>Эта лампа горит в том случае, если стояночный тормоз не выключен. Если после полного выключения стояночного тормоза лампа гаснет, система работает нормально.</p>

### ■ Контрольная лампа давления в шинах\*

Контрольная лампа	Подробности/действия
 <p>(при наличии)</p>	<p>Когда лампа мигает в течение 1 минуты, затем включается:</p> <p>Неисправность в системе контроля давления в шинах</p> <p>→ <b>Для проверки системы обращайтесь к любому авторизованному ритейлеру Toyota или в авторизованную ремонтную мастерскую Toyota либо в надежную ремонтную мастерскую.</b></p> <p>Если включается лампа:</p> <p>Низкое давление в шинах вследствие</p> <ul style="list-style-type: none"> <li>● Естественные причины</li> <li>● спущенной шины (→стр. 709)</li> </ul> <p>→ <b>Немедленно остановите автомобиль в безопасном месте. Способ устранения (→стр. 692)</b></p>

\*: Эта лампа загорается на многофункциональном (только при 7-дюймовом дисплее).

### ■ Контрольная лампа низкого уровня топлива

Контрольная лампа	Подробности/действия
	<p>Показывает, что остаток топлива составляет приibl. 8,3 л или менее.</p> <p>→ <b>Заправьте автомобиль.</b></p>

### ■ Индикатор напоминания о ремне безопасности водителя и переднего пассажира (предупреждающий звуковой сигнал)\*

Контрольная лампа	Подробности/действия
	<p>Предупреждает о незастегнутом ремне безопасности водителя и/или переднего пассажира.</p> <p>→ <b>Пристегните ремень безопасности.</b></p> <p><b>Если на переднем пассажирском сиденье сидит пассажир, он также должен пристегнуться ремнем безопасности, чтобы эта контрольная лампа (предупреждающий звуковой сигнал) выключилась.</b></p>

\*: Звуковой сигнал напоминания о ремнях безопасности водителя и переднего пассажира:

Звуковой сигнал напоминания о ремнях безопасности водителя и переднего пассажира звучит, чтобы предупредить водителя и переднего пассажира о том, что соответствующий ремень не пристегнут. Если ремень безопасности не пристегнут, в течение некоторого времени по достижении автомобилем определенной скорости подается прерывистый звуковой сигнал.

### ■ Контрольная лампа напоминания о ремне безопасности заднего пассажира\*<sup>1</sup> (предупреждающий звуковой сигнал)\*<sup>2, 3</sup>

Контрольная лампа	Подробности/действия
 <p>(при наличии)</p>	<p>Просит пассажиров на задних сиденьях пристегнуться ремнями безопасности.</p> <p>→ <b>Пристегните ремень безопасности.</b></p>

\*<sup>1</sup>: Эти лампы загорятся на многофункциональном дисплее.

\*<sup>2</sup>: Звуковой сигнал предупреждения о ремне безопасности задних пассажиров (Кроме автомобилей с кодом модели\*<sup>4</sup>, заканчивающимся на букву "W"):

Звуковой сигнал предупреждения о ремне безопасности задних пассажиров напоминает заднему пассажиру о том, что его/ее ремень не пристегнут. Если ремень безопасности не пристегнут, в течение некоторого времени по достижении автомобилем определенной скорости подается прерывистый звуковой сигнал, после того как ремень безопасности был пристегнут и отстегнут и автомобиль достиг определенной скорости.

\*<sup>3</sup>: Звуковой сигнал предупреждения о ремне безопасности задних пассажиров (Для автомобилей с кодом модели\*<sup>4</sup>, заканчивающимся на букву "W"):

Звуковой сигнал предупреждения о ремне безопасности заднего пассажира напоминает заднему пассажиру о том, что его/ее ремень не пристегнут. Если ремень безопасности не пристегнут, в течение некоторого времени по достижении автомобилем определенной скорости подается прерывистый звуковой сигнал.

\*4: Код модели указан на табличке, установленной заводом-изготовителем. (→стр. 739)

### ■ Предупреждающий звуковой сигнал

В некоторых случаях звуковой сигнал можно не услышать из-за наружного шума или звука аудиосистемы.

### ■ Датчик обнаружения наличия переднего пассажира, индикатор и предупреждающий сигнал ремня безопасности

● Если на сиденье переднего пассажира размещен багаж, датчик присутствия переднего пассажира может вызвать мигание контрольной лампы и подачу звукового сигнала даже при отсутствии пассажира на сиденье.

● Если на сиденье положена подушка, датчик не сможет выявить наличие пассажира и контрольная лампа не будет работать должным образом.

### ■ Если индикатор неисправности загорается во время движения

Индикатор неисправности загорается, когда топливный бак становится полностью пустым. Если топливный бак пуст, немедленно заправьте автомобиль. Индикатор неисправности выключится после заправки.

Если индикатор неисправности не гаснет, как можно скорее обратитесь к любому авторизованному ритейлеру Toyota или в ремонтную мастерскую Toyota либо в надежную ремонтную мастерскую.

### ■ Контрольная лампа системы электроусилителя рулевого управления (предупреждающий звуковой сигнал)

В случае низкого заряда аккумуляторной батареи или при временном падении напряжения может загореться предупреждающий индикатор системы электроусилителя рулевого управления и подаваться звуковой сигнал.

### ■ Когда горит контрольная лампа давления в шинах (автомобили с системой контроля давления в шинах)

Проверьте шины на предмет прокола.

Если шина проколота: →стр. 697, 709

Если ни одна из шин не проколота:

Установите переключатель двигателя в положение OFF, затем в положение ON. Проверьте, горит ли или мигает контрольная лампа давления в шинах.

▶ Если контрольная лампа давления в шинах мигает в течение прибл. 1 минуты, затем горит постоянно

Возможна неисправность в системе контроля давления в шинах. Немедленно обратитесь для осмотра автомобиля к любому авторизованному ритейлеру Toyota или в авторизованную ремонтную мастерскую Toyota либо в надежную ремонтную мастерскую.

▶ Если горит контрольная лампа давления в шинах

1 После достаточного снижения температуры в шинах проверьте давление в каждой шине и доведите его до требуемого уровня.

2 Если контрольная лампа не гаснет даже через несколько минут, удостоверьтесь в том, что давление в каждой шине соответствует указанному уровню, и выполните инициализацию. (→стр. 642)

### ■ Контрольная лампа давления в шинах может включаться по естественным причинам (автомобили с системой контроля давления в шинах)

Контрольная лампа давления в шинах может включаться по естественным причинам, например в случае естественных утечек воздуха или изменений давления воздуха в шинах, вызванных перепадами температуры. В этом случае необходимо отрегулировать давление воздуха в шинах, после чего контрольная лампа выключится через несколько минут.

- При замене колеса компактным запасным колесом (автомобили с компактным запасным колесом и системой контроля давления в шинах)

Шина компактного запасного колеса не оснащена клапаном и передатчиком системы контроля давления в шинах. Если шина спущена, контрольная лампа давления в шинах не выключается даже в случае замены спущенного колеса запасным колесом. Замените запасное колесо стандартным и отрегулируйте давление воздуха в шинах. Через несколько минут контрольная лампа давления в шинах выключится.

- Условия, при которых система контроля давления в шинах может работать неправильно

→стр. 632



#### ПРЕДУПРЕЖДЕНИЕ

- Если загорается контрольная лампа или звучит предупреждающий сигнал, когда на многофункциональном дисплее отображается предупреждающее сообщение \*

Следуйте указаниям на многофункциональном дисплее.

Несоблюдение этих мер может стать причиной тяжелой травмы или смертельного исхода.

\*: Загораются красные или желтые контрольные лампы, а предупреждающий звуковой сигнал подается один раз или звучит постоянно.

- Когда горит контрольная лампа рулевого управления с электрическим усилителем

Когда лампа загорается желтым светом, помощь в рулевом управлении ограничена. Когда лампа загорается красным светом, помощь в рулевом управлении невозможна и операции по управлению рулевым колесом становятся чрезвычайно сложными. Если во время движения рулевое колесо стало поворачиваться с большим усилием, чем обычно, крепко держите его и поворачивайте с большей силой.

- Когда горит контрольная лампа давления в шинах (автомобили с системой контроля давления в шинах)

Соблюдайте следующие меры предосторожности. Несоблюдение этих мер может привести к потере управления автомобилем и вызвать смертельный исход или тяжелые травмы.

- Как можно скорее остановите автомобиль в безопасном месте. Незамедлительно отрегулируйте давление воздуха в шинах.
- Если контрольная лампа давления в шинах включается даже после регулировки давления воздуха в шинах, возможно, что шина повреждена. Проверьте шины. Если шина спущена, замените ее запасным колесом и отремонтируйте спущенную шину у ближайшего авторизованного ритейлера Toyota или в авторизованной ремонтной мастерской Toyota либо в надежной ремонтной мастерской.
- Избегайте резкого маневрирования и резкого торможения. Повреждение шин может привести к потере управления рулевым колесом или тормозами.

**ПРЕДУПРЕЖДЕНИЕ**

■ Если произошел разрыв или внезапная утечка воздуха (автомобили с системой контроля давления в шинах)

Система контроля давления в шинах не может активироваться немедленно.

**ВНИМАНИЕ**

■ Для обеспечения правильности работы системы контроля давления в шинах (автомобили с системой контроля давления в шинах)

Не устанавливайте шины разной конструкции или шины разных производителей, поскольку система контроля давления в шинах может работать неверно.

**Если отображается предупреждение**

На многофункциональном дисплее отображаются предупреждения о неисправностях системы, предупреждения о неправильно выполненных операциях и сообщения о необходимости обслуживания. Если отображается сообщение, примите меры по устранению, соответствующие сообщению.

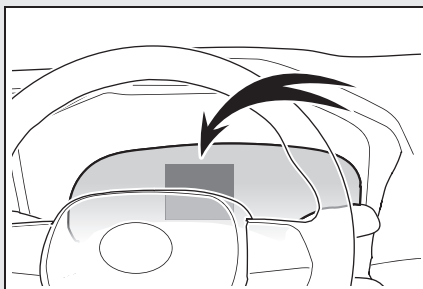

Если после выполнения соответствующих действий снова появляется предупреждающее сообщение, обратитесь к любому авторизованному ритейлеру Toyota, в авторизованную ремонтную мастерскую Toyota или в надежную ремонтную мастерскую.

**■ Предупреждения**

Рассматриваемые ниже предупреждения могут отличаться от фактических сообщений в зависимости от условий работы и технических характеристик автомобиля.



### ■ Если отображается сообщение о работе

- Если отображается сообщение о работе педали акселератора или тормоза

Предупреждение об использовании педали тормоза может отображаться во время работы таких систем, как PCS (Pre-Collision system, система предаварийной безопасности) (при наличии) или система динамического радарного круиз-контроля в полном диапазоне скоростей (при наличии). Если отображается предупреждение, обязательно снизьте скорость или следуйте инструкциям, отображаемым на многофункциональном дисплее.

При срабатывании системы приоритета торможения, предотвращения непреднамеренного начала движения (при наличии) или торможения для помощи при парковке (при наличии) отображается предупреждающее сообщение (→стр. 289, 451). Следуйте инструкциям на многофункциональном дисплее.

- Если отображается сообщение о работе переключателя двигателя (при наличии)

Инструкция по использованию переключателя двигателя отображается, если выполнена неправильная процедура запуска двигателя или неправильно используется переключатель двигателя. Снова используйте переключатель двигателя в соответствии с инструкциями на многофункциональном дисплее.

- Если отображается сообщение об использовании рычага управления трансмиссией (при наличии)

Для предотвращения неправильной работы рычага управления трансмиссией или неожиданного движения автомобиля на многофункциональном дисплее может отобразиться сообщение, требующее перемещения рычага управления трансмиссией. В этом случае следуйте

инструкции сообщения и переведите рычаг управления трансмиссией.

- Если отображается сообщение или изображение об открытом/закрытом состоянии детали или о добавлении расходного материала

Проверьте деталь, указанную на многофункциональном дисплее или с помощью контрольной лампы, затем примите меры к устранению, например закройте открытую дверь или добавьте расходный материал.

### ■ Если отображается сообщение с указанием, что следует обратиться к любому авторизованному дилеру Toyota, в авторизованную ремонтную мастерскую Toyota или в любую другую надежную ремонтную мастерскую

Неисправна система или деталь, отображаемая на многофункциональном дисплее. Немедленно обратитесь для осмотра автомобиля к любому авторизованному ритейлеру Toyota или в авторизованную ремонтную мастерскую Toyota либо в надежную ремонтную мастерскую.

### ■ Если отображается сообщение, отсылающее к инструкции по эксплуатации

- Если отображаются следующие сообщения, следуйте соответствующим инструкциям.

- “Высок. темп. охл.жидк.двиг.” (→стр. 730)
- “Сажевый фильтр заполнен.” (→стр. 485)

- Отображение следующих сообщений может означать наличие неисправности. Немедленно остановите автомобиль в безопасном месте и обратитесь к любому авторизованному ритейлеру Toyota или в авторизованную ремонтную мастерскую Toyota либо в надежную ремонтную мастерскую. Продолжение движения может быть опасным.
- “Система за-рядки неиспр.”
- “Высокая темп. трансмисс. жидкости.”

(полноприводные автомобили с автоматической трансмиссией)

- “Высокая тем-пература трансмис.” (автомобили с трансмиссией Multidrive)
- “Неисправность интеллектуальной системы посадки и запуска.”
- Отображение следующих сообщений может означать наличие неисправности. Для осмотра автомобиля немедленно обратитесь к любому авторизованному ритейлеру Toyota или в авторизованную ремонтную мастерскую Toyota либо в надежную ремонтную мастерскую.
- “Низк. давл. масла.”
- “Низк.эффект. торможен.”

■ **Если отображается сообщение “Припарковавшись, переведите рычаг управления трансмиссией в положение P” (при наличии)**

Сообщение отображается, когда открывается дверь водителя без перевода переключателя двигателя в выключенное положение (OFF), а трансмиссия находится в положении, отличном от P.

Переведите рычаг управления трансмиссией в положение P.

■ **Если отображается сообщение “Питание от аккумулятора автоматически отключено для экономии заряда аккумулятора” (при наличии)**

Питание было выключено функцией автоматического отключения питания.

При следующем запуске двигателя немного увеличьте обороты двигателя и сохраняйте такие обороты в течение 5 минут, чтобы подзарядить аккумулятор.

■ **Если отображается сообщение “Низкий уровень моторного масла. Долейте или замените.”**

Возможно, что уровень моторного масла недостаточен. Проверьте уровень моторного масла и при необходимости долейте моторное масло. Это сообщение может отображаться, если автомобиль остановлен на уклоне. Переместите автомобиль на ровную поверхность и проверьте, исчезло ли сообщение.

■ **Если отображается сообщение о неисправности передней камеры (при наличии)**

Работа следующих систем может быть приостановлена, пока не будет решена проблема, вызвавшая сообщение. (→стр. 363, 682)

- PCS (Pre-Collision System, система предаварийной безопасности)\*
- LTA (Lane Tracing Assist, система отслеживания полосы)\*
- LDA (система предупреждения о выходе за пределы полосы с рулевым управлением)\*
- Автоматический дальний свет фар\*
- RSA (Road Sign Assist, система информирования о дорожных знаках)\*
- Динамический радарный круиз-контроль в полном диапазоне скоростей\*
- Динамический радарный круиз-контроль\*

\*: При наличии

■ **Если отображается сообщение “Динамический радарный круиз-контроль недоступен См. Руководство для Владельца” (при наличии)**

Работа системы динамического радарного круиз-контроля в полном диапазоне скоростей (при наличии) или системы динамического радарного круиз-контроля остановлена временно или до тех пор, пока не будет устранена проблема, указанная в сообщении. (причины и способы устранения: →стр. 363)

■ **Если отображается сообщение “Радарный круиз-контроль недоступен.” (при наличии)**

Система динамического радарного круиз-контроля в полном диапазоне скоростей (при наличии) или динамического радарного круиз-контроля (при наличии) временно недоступна для использования. Используйте систему, когда она станет доступной.

## ■ Предупреждающий звуковой сигнал

→стр. 692

**ПРЕДУПРЕЖДЕНИЕ**

- Если загорается контрольная лампа или звучит предупреждающий сигнал, когда на многофункциональном дисплее отображается предупреждающее сообщение

→стр. 693

**ВНИМАНИЕ**

- Часто отображается сообщение “Высокий расход электроэнергии Включено ограничение работы A/C / обогрева”

Возможна неисправность, связанная с системой зарядки или ухудшением характеристик аккумуляторной батареи. Для осмотра автомобиля обращайтесь к любому авторизованному ритейлеру Toyota или в авторизованную ремонтную мастерскую Toyota либо в надежную ремонтную мастерскую.

**Если спущена шина (автомобили без запасного колеса)**

Ваш автомобиль не оборудован запасным колесом, но оборудован аварийным ремонтным комплектом для устранения прокола колеса. Прокол, вызванный гвоздем или винтом, можно временно устранить с помощью аварийного ремонтного комплекта. (В комплект входит бутылка с герметиком. Герметик можно использовать только один раз для временного ремонта одной шины без извлечения из нее гвоздя или винта.) В зависимости от степени повреждения проколотой шины, ремонт с помощью аварийного ремонтного комплекта для устранения прокола колеса может оказаться невыполнимым. (→стр. 698) После временного ремонта шины с помощью ремонтного комплекта обратитесь для замены шины к авторизованному ритейлеру Toyota или в авторизованную ремонтную мастерскую Toyota либо в надежную ремонтную мастерскую.

**ПРЕДУПРЕЖДЕНИЕ****■ Если спущена шина**

Не продолжайте движение со спущенной шиной.

Поездка даже на короткое расстояние со спущенной шиной может привести шину и колесо в состояние, непригодное для ремонта, что может послужить причиной аварии.

При движении на спущенной шине возможно образование кольцевой канавки на боковине.

В таком случае при использовании ремонтного комплекта шина может взорваться.

**Перед ремонтом автомобиля**

- Припаркуйте автомобиль в безопасном месте на твердой, ровной площадке.
- Включите стояночный тормоз.
- Переведите рычаг управления трансмиссией в положение Р (автомобили с автоматической трансмиссией или трансмиссией Multidrive) или в положение N (автомобили с механической трансмиссией).
- Отключите датчик вторжения и датчик наклона (при наличии) (→стр. 109)
- Выключите двигатель.
- Включите аварийные сигналы. (→стр. 672)
- Для автомобилей с электроприводом двери багажного отделения: отключите систему электропривода двери багажного отделения. (→стр. 186)
- Проверьте степень поврежденности шины.

Шину следует ремонтировать с помощью аварийного ремонтного

комплекта только в случае прокола гвоздем или винтом, прошедшим через протектор.

- Не извлекайте гвоздь или винт из шины. При удалении объекта отверстие может расшириться, что сделает невозможным ремонт с помощью ремонтного комплекта.
- Во избежание вытекания герметика переместите автомобиль таким образом, чтобы зона прокола (если она известна) находилась вверх шины.

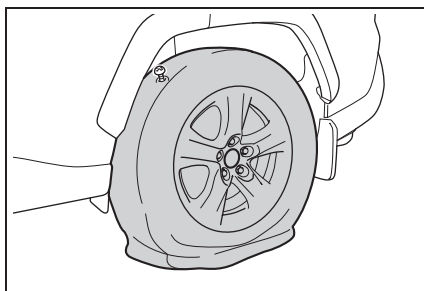
**■ Шина, ремонт которой при помощи аварийного ремонтного комплекта для устранения прокола колеса невозможен**

В перечисленных ниже случаях ремонт шины с помощью аварийного ремонтного комплекта для устранения прокола колеса невозможен. Обратитесь к любому авторизованному ритейлеру Toyota или в авторизованную ремонтную мастерскую Toyota либо в надежную ремонтную мастерскую.

- Если шина повреждена в результате движения с недостаточным давлением в шине
- Если шина спущена в результате трещины или повреждения боковины
- Если видно, что шина снялась с колесного диска
- Если порез или повреждение протектора имеет длину 4 мм или более
- Если поврежден колесный диск
- Если проколоты два или более колес

● Если в поврежденной шине больше одного отверстия или пореза

● Если истек срок годности герметика

### Расположение аварийного ремонтного комплекта, домкрата и инструментов

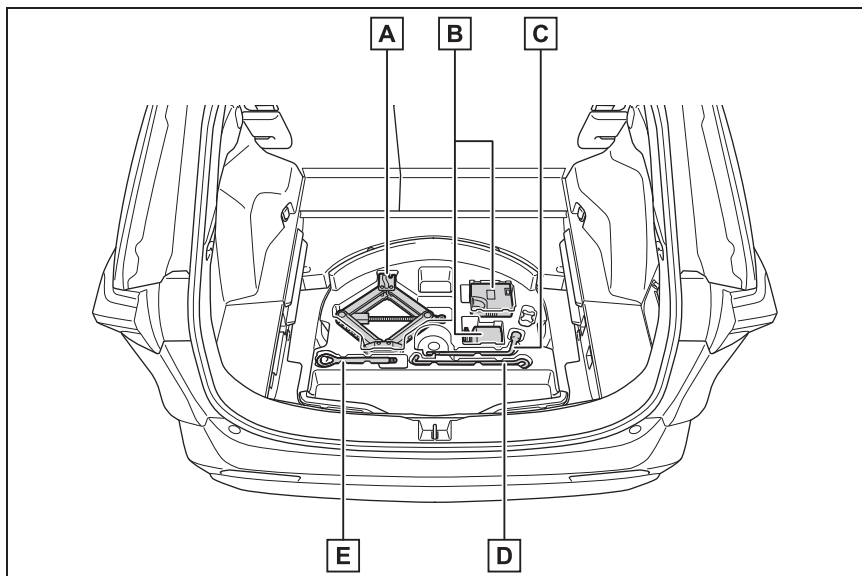

**A** Домкрат (при наличии)\*<sup>1, 2</sup>

**B** Аварийный ремонтный комплект для устранения прокола колеса

**C** Ключ для гаек колеса (при наличии)

**D** Рукоятка домкрата (при наличии)

**E** Буксировочная проушина

\*<sup>1</sup>: Извлечение домкрата (→стр. 711)

\*<sup>2</sup>: Использование домкрата (→стр. 712)

## Компоненты аварийного ремонтного комплекта для устранения прокола колеса

### ■ Бутылка

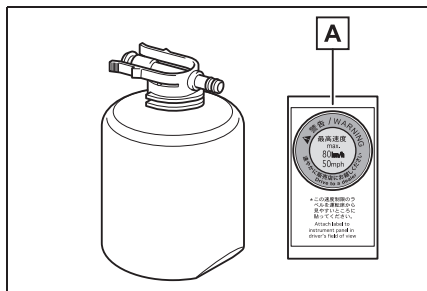

### A Наклейка

### ■ Компрессор

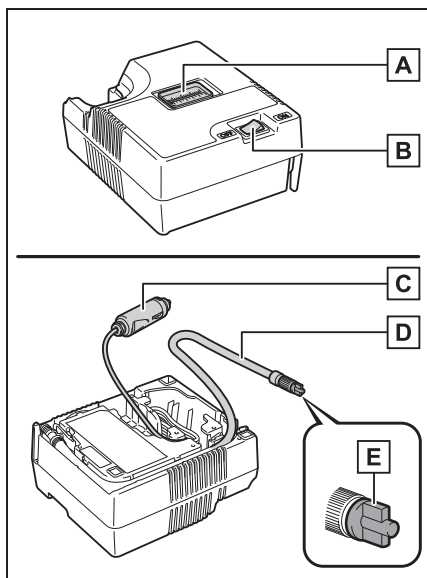

### A Манометр

### B Выключатель компрессора

### C Разъем питания

### D Шланг

### E Колпачок для стравливания воздуха

### ■ Примечание по проверке аварийного ремонтного комплекта для устранения прокола колеса

Периодически проверяйте срок годности герметика. Срок годности указан на бутылке. Не используйте герметик после истечения срока годности. Иначе ремонт при помощи аварийного ремонтного комплекта при проколе шин может быть выполнен ненадлежащим образом.

### ■ Аварийный ремонтный комплект для устранения прокола колеса

- Аварийный ремонтный комплект для устранения прокола колеса служит для заполнения колеса воздухом.
- Герметик имеет ограниченный срок использования. Срок годности указан на бутылке. Герметик необходимо заменить до истечения срока годности. Для замены обратитесь к любому авторизованному ритейлеру Toyota или в авторизованную ремонтную мастерскую Toyota либо в надежную ремонтную мастерскую.
- Герметик из аварийного ремонтного комплекта можно использовать только один раз для временного ремонта одной шины. Если герметик в бутылке и другие компоненты комплекта израсходованы и требуют замены, обратитесь к любому авторизованному ритейлеру Toyota или в авторизованную ремонтную мастерскую Toyota либо в надежную ремонтную мастерскую.
- Возможно повторное использование компрессора.
- Герметиком можно пользоваться при температуре воздуха от  $-30$  до  $60$  °C.
- Комплект предназначен только для шин того размера и типа, которые были установлены на автомобиль при покупке. Не используйте его для шин, размер которых отличается от оригинальных, или для любых других целей.

- При попадании герметика на одежду могут остаться пятна.
- Если герметик попал на колесо или поверхность кузова автомобиля, оставленное пятно потом, может быть, невозможно будет удалить. Сразу же сотрите герметик влажной тканью.
- Во время работы ремонтного комплекта слышен громкий звук. Это не является признаком неисправности.
- Не используйте для проверки или регулировки давления в шинах.



### ПРЕДУПРЕЖДЕНИЕ

#### ■ Не допускайте движения автомобиля со спущенной шиной.

Не продолжайте движение со спущенной шиной. Поездка даже на короткое расстояние со спущенной шиной может привести шину и колесо в состояние, непригодное для ремонта.

При движении на спущенной шине возможно образование кольцевой канавки на боковине. В таком случае при использовании ремонтного комплекта шина может взорваться.

#### ■ Меры предосторожности при движении

- Держите ремонтный комплект в багажном отделении. В случае аварии или внезапного торможения можно получить травмы.
- Ремонтный комплект предназначен исключительно для данного автомобиля. Не используйте ремонтный комплект для других автомобилей, это может привести к аварии и, в результате, к смертельному исходу или тяжелым травмам.

- Не используйте ремонтный комплект для шин, размер которых отличается от оригинальных, или для любых других целей. Если шина отремонтирована неполностью, это может привести к аварии и, в результате, к смертельному исходу или тяжелым травмам.

#### ■ Меры предосторожности при использовании герметика

- При попадании внутрь организма герметик опасен для здоровья. Если вы проглотили герметик, выпейте как можно больше воды и немедленно обратитесь к врачу.
- Если герметик попал в глаза или прилип к коже, немедленно смойте его водой. Если наблюдается дискомфорт, обратитесь к врачу.

### Извлечение аварийного ремонтного комплекта для устранения прокола колеса

- 1 Откройте панель настила. (→стр. 582).
- 2 Извлеките аварийный ремонтный комплект для устранения прокола колеса.

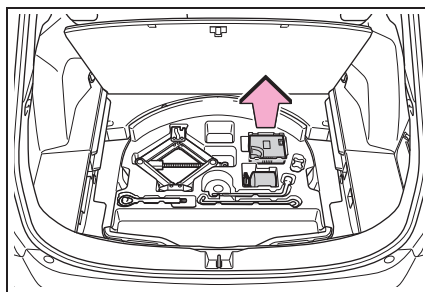

### Способ аварийного ремонта

- 1 Извлеките ремонтный комплект из пластикового пакета.

Наклейте наклейку, приложенную к бутылке, в требуемые места. (См. шаг 10.)

- 2 Извлеките шланг и разъем питания с нижней стороны компрессора.

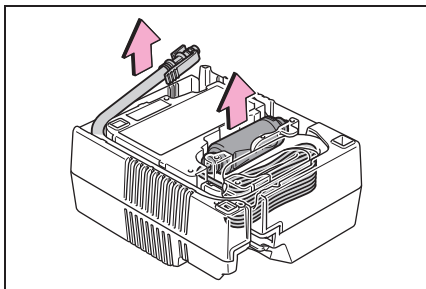

- 3 Подсоедините бутылку к компрессору.

Обязательно нажмите на бутылку так, чтобы ее держатели надежно зафиксировались в компрессоре и больше не были бы видны.

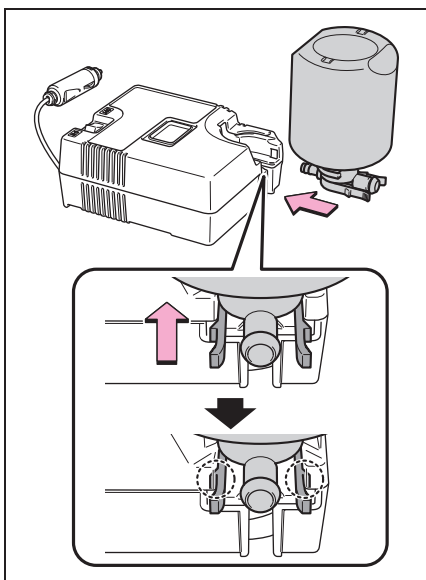

- 4 Подсоедините шланг к бутылке.

Обязательно вставьте шланг таким образом, чтобы его фиксатор надежно

зафиксировался на бутылке.

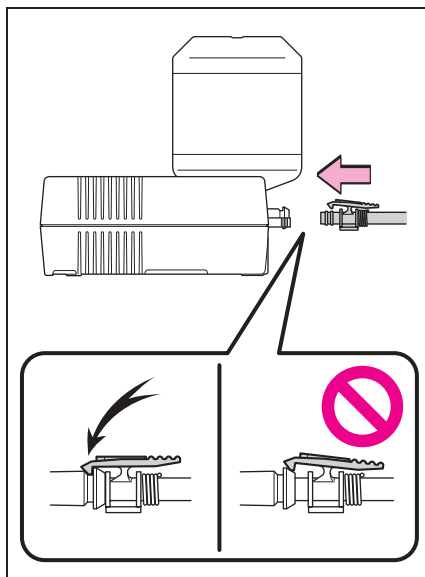

- 5 Снимите колпачок с вентиля проколотой шины.

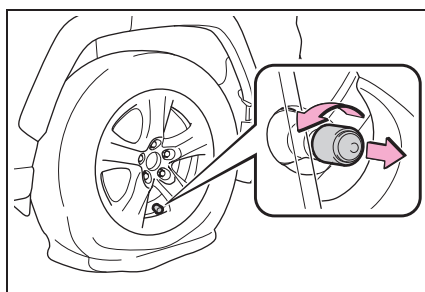

- 6 Разложите шланг. Снимите со шланга колпачок для стравливания воздуха.

Колпачок для стравливания воздуха потребуется позднее.



Поэтому положите его в надежное место.

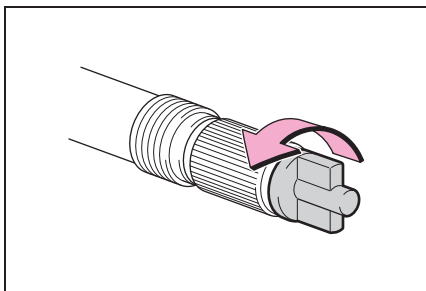

7 Подсоедините шланг к вентилю.

До упора накрутите наконечник шланга по часовой стрелке.

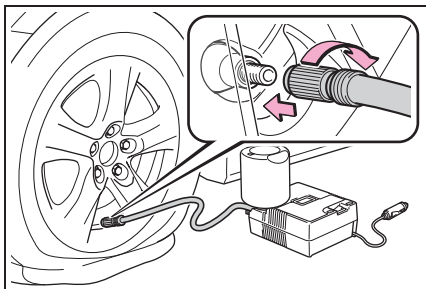

8 Убедитесь, что выключатель компрессора выключен.

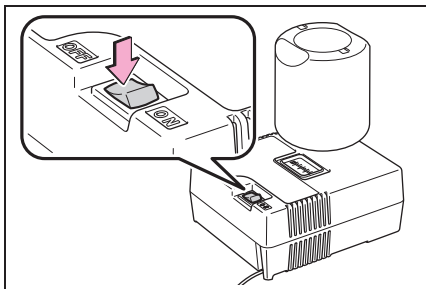

9 Подключите штекер питания к розетке питания. (→стр. 588)

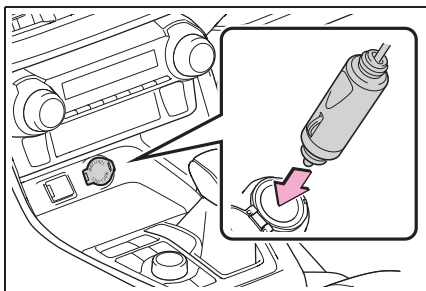

10 Приклейте стикер, входящий в аварийный ремонтный комплект для устранения прокола колеса, в месте, хорошо видимом с сиденья водителя.

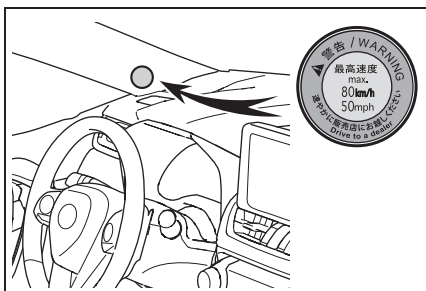

11 Проверьте рекомендуемое давление в шине.

Давление в шинах указано на табличке, закрепленной на стойке со стороны водителя. (→стр. 749)

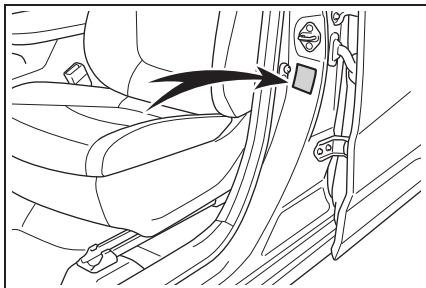

- 12 Запустите двигатель. (→стр. 308, 310)
- 13 Чтобы впрыснуть герметик и накачать шину, включите компрессор.

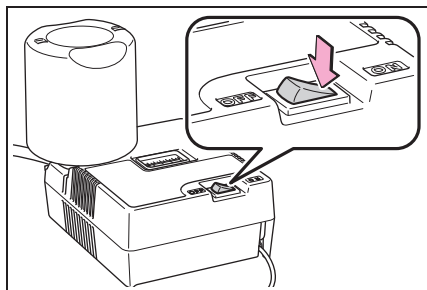

- 14 Накачайте шину до указанного давления.

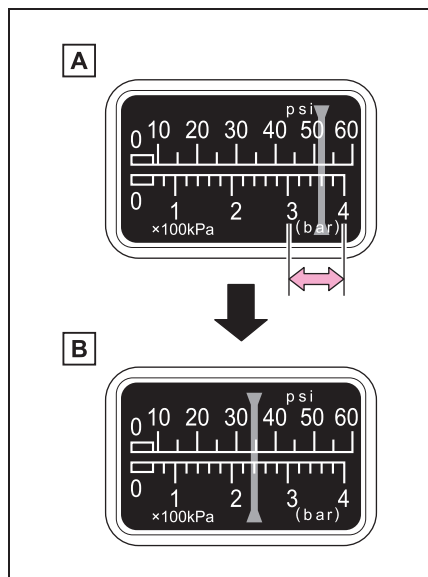

- A** Производится впрыск герметика, и давление подскакивает до значения, находящегося между 300 кПа (3,0 кгс/см<sup>2</sup> или бара) и 400 кПа (4,0 кгс/см<sup>2</sup> или бара),

затем постепенно уменьшается.

- B** Манометр будет показывать фактическое давление в шине приблизительно через 1–5 минут после включения.

Выключите компрессор и проверьте давление в шине. Будьте внимательны, чтобы не перекачать шину; проверяйте давление и повторяйте операции по накачиванию до тех пор, пока не будет достигнуто указанное давление.

Шину можно надуть за 5–20 минут (в зависимости от наружной температуры). Если через 25 минут после включения компрессора давление в шине меньше требуемого, повреждения шины слишком серьезны и ремонт невозможен.

Выключите компрессор и обратитесь к любому авторизованному ритейлеру Toyota или в авторизованную ремонтную мастерскую Toyota либо в надежную ремонтную мастерскую.

Если давление в шине больше требуемого, для регулировки давления выпустите часть воздуха. (→стр. 749)

- 15 При выключенном компрессоре отсоедините шланг от вентиля шины, затем отсоедините штекер питания от розетки питания.

При отсоединении шланга часть герметика может вытечь.

- 16 Установите колпачок вентиля на вентиль аварийно отремонтированной шины.

- 17 Установите колпачок выпуска воздуха на конец шланга.

Если колпачок для выпуска воздуха не установлен, герметик может вытечь и

испачкать автомобиль.

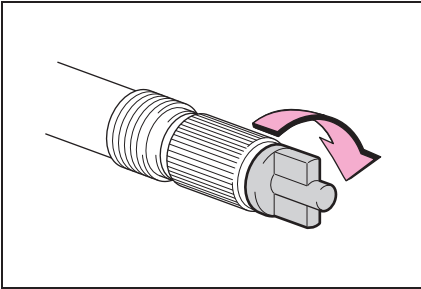

- 18** Временно уберите компрессор с установленной на нем бутылкой в багажное отделение.
- 19** Для равномерного распределения герметика в шине необходимо сразу же осторожно проехать не менее 5 км со скоростью не более 80 км/ч.
- 20** Проехав некоторое время, остановитесь в безопасном месте на твердой ровной поверхности и снова подсоедините ремонтный комплект.

Перед подсоединением шланга снимите со шланга колпачок для стравливания воздуха.

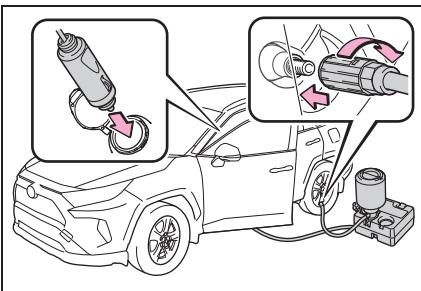

- 21** Включите компрессор, затем через несколько секунд

выключите его. Проверьте давление в шине.

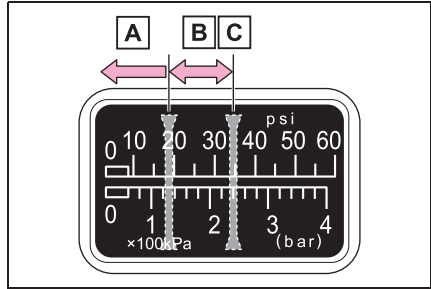

- A** Если давление в шине ниже 130 кПа (1,3 кгс/см<sup>2</sup> или бар): ремонт прокола невозможен. Обратитесь к любому авторизованному ритейлеру Toyota или в авторизованную ремонтную мастерскую Toyota либо в надежную ремонтную мастерскую.
- B** Если давление в шине больше или равно 130 кПа (1,3 кгс/см<sup>2</sup> или бар), но меньше требуемого давления: Переходите к шагу **22**.
- C** Если давление в шинах равно указанному давлению воздуха (→стр. 749): Переходите к шагу **23**.
- 22** Включите компрессор и накачайте шину до требуемого давления. Проехав еще около 5 км, выполните шаг **20**.
- 23** Установите колпачок выпуска воздуха на конец шланга.

Если колпачок для выпуска воздуха не установлен, герметик может вытечь и

испачкать автомобиль.

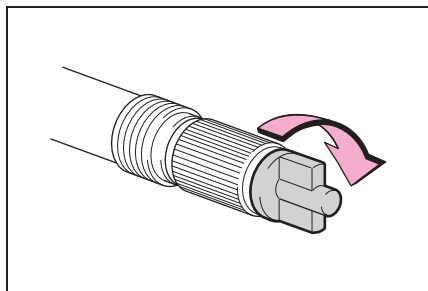

- 24 Пока бутылка подключена к компрессору, храните ее в багажном отделении.
- 25 Избегая резких торможений, резких ускорений и быстрого прохождения крутых поворотов, аккуратно двигайтесь со скоростью менее 80 км/ч до ближайшего авторизованного ритейлера Toyota, ремонтной мастерской Toyota или надежной ремонтной мастерской, расположенных не далее 100 км от места ремонта или замены шины, чтобы произвести ремонт или замену шины.

Для ремонта и замены шины или по поводу комплекта для ремонта прокола шины обратитесь к любому авторизованному дилеру Toyota, в авторизованную ремонтную мастерскую Toyota или в любую другую надежную ремонтную мастерскую.

Для замены шин обратитесь к авторизованному ритейлеру Toyota, в авторизованную ремонтную мастерскую Toyota или в надежную ремонтную мастерскую.

#### ■ Извлечение домкрата (при наличии)

Извлеките домкрат из отсека.

Не затрагивайте до резьбовой части

домкрата, т. к. она покрыта смазкой.

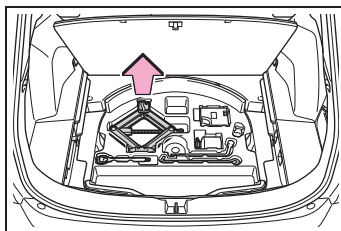

#### ■ Если шина накачана до давления, превышающего требуемое

- 1 Отсоедините шланг от вентиля.
- 2 Установите колпачок для стравливания воздуха на торец шланга, вставьте выступ колпачка в вентиль шины и нажмите, чтобы стравить воздух из шины.

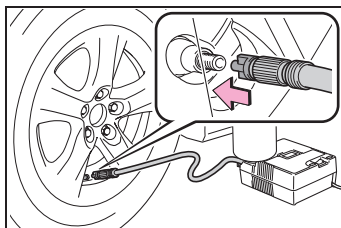

- 3 Отсоедините шланг от вентиля, снимите со шланга колпачок для стравливания воздуха и снова подсоедините шланг.
- 4 Включите компрессор, затем через несколько секунд выключите его. Убедитесь, что манометр показывает указанное давление.

Если давление ниже указанного, снова включите компрессор и повторяйте процедуру накачки, пока не будет достигнуто указанное давление.

#### ■ После ремонта шины при помощи аварийного ремонтного комплекта для устранения прокола колеса

- Следует заменить клапан и передатчик системы контроля давления в шинах.
- Даже если давление в шине соответствует рекомендуемому, может гореть или мигать контрольная лампа давления в шинах.

**ПРЕДУПРЕЖДЕНИЕ****■ При ремонте спущенной шины**

- Остановите автомобиль в безопасном месте на горизонтальной поверхности.
- Не прикасайтесь к колесам или области вокруг тормозов сразу после остановки автомобиля. После остановки автомобиля колеса и область вокруг тормозов будут очень горячими. Прикосновение к этим участкам руками, ногами или другими частями тела может привести к ожогам.
- Надежно соединяйте шланг с вентилем колеса, установленного на автомобиль. Если шланг плохо подсоединен к вентилю, возможна утечка воздуха или разбрызгивание герметика.
- Если во время накачивания шины шланг отсоединится от вентиля, под давлением воздуха шланг может резко переместиться.
- После завершения накачивания шины возможно разбрызгивание герметика при отсоединении шланга или при выпуске воздуха из шины.
- При ремонте шины соблюдайте следующие приведенной рабочей процедуре. При несоблюдении процедуры возможно разбрызгивание герметика.
- Держитесь подальше от шины во время ее ремонта, так как существует вероятность ее разрыва в процессе ремонта. Если на шине появились какие-либо трещины или возникла ее деформация, немедленно выключите компрессор и прекратите ремонт.
- При длительной работе ремонтного комплекта он может перегреться. Время непрерывной работы ремонтного комплекта не должно превышать 40 минут.

- Во время работы детали ремонтного комплекта нагреваются. Будьте осторожны, работая с ремонтным комплектом во время и после ремонта. Не дотрагивайтесь до металлической детали, соединяющей бутылку с компрессором. Она очень сильно нагревается.
- Закрепляйте предупреждение об ограничении скорости автомобиля только в указанном месте. Если закрепить эту наклейку в области размещения подушки безопасности SRS (например, на ступице рулевого колеса), она может помешать правильной работе подушки безопасности SRS.

**■ Поездка для равномерного распределения жидкого герметика**

Соблюдайте следующие меры предосторожности, чтобы уменьшить риск несчастного случая.

Несоблюдение этих мер может привести к потере управления автомобилем и вызвать смертельный исход или тяжелые травмы.

- Двигайтесь осторожно на небольшой скорости. Будьте особенно внимательны на поворотах.
- Если автомобиль отклоняется от прямой или на рулевом колесе чувствуется отклоняющее усилие, остановитесь и проверьте следующее:
  - Состояние шины. Возможно, шина снялась с диска.
  - Давление в шине. Если давление в шине менее 130 кПа (1,3 кгс/см<sup>2</sup> или бар), вероятно, шина сильно повреждена.

**ВНИМАНИЕ****■ При аварийном ремонте**

- Шину следует ремонтировать с помощью аварийного ремонтного комплекта только в случае прокола острым предметом, например гвоздем или винтом, прошедшим через протектор.

Не извлекайте острый предмет из шины. При удалении предмета отверстие может расшириться, что делает невозможным аварийный ремонт с помощью ремонтного комплекта.

- Ремонтный комплект не является влагостойким. Следите, чтобы на ремонтный комплект не попадала вода, например при использовании во время дождя.
- Не ставьте ремонтный комплект непосредственно на пыльную поверхность (например, песок на обочине дороги). Если ремонтный комплект засосет пыль и т.п., он может выйти из строя.
- Обязательно ставьте комплект с бутылкой вертикально. Если положить комплект на бок, он будет работать неправильно.

**■ Меры предосторожности для аварийного ремонтного комплекта для устранения прокола колеса**

- Ремонтный комплект рассчитан на питание от бортовой сети автомобилей с напряжением 12 В постоянного тока. Не подключайте ремонтный комплект ни к каким другим источникам питания.
- Если на ремонтный комплект попадет бензин, возможно повреждение комплекта. Следите, чтобы бензин не попадал на комплект.
- Убирайте ремонтный комплект в отсек для хранения, чтобы исключить попадание на него грязи или воды.

- Держите ремонтный комплект в багажном отделении вне досягаемости детей.

- Не разбирайте и не вносите изменений в ремонтный комплект. Не допускайте ударов по деталям комплекта, таким как манометр. В противном случае может возникнуть неисправность.

**■ Во избежание повреждения клапанов и передатчиков системы контроля давления в шинах (автомобили с системой контроля давления в шинах)**

В случае ремонта шины с помощью жидкого герметика клапан и передатчик системы контроля давления в шинах могут работать неправильно. После использования жидкого герметика как можно скорее обратитесь к любому авторизованному ритейлеру Toyota или в авторизованную ремонтную мастерскую Toyota либо в надежную ремонтную мастерскую. При ремонте или замене шины после использования жидкого герметика обязательно замените клапан и передатчик системы контроля давления в шинах. (→стр. 632)

### Если спущена шина (автомобили с запасным колесом)

**Ваш автомобиль оснащен запасным колесом. Спущенное колесо можно заменить запасным колесом.**

**Подробнее о шинах: →стр. 630**



#### **ПРЕДУПРЕЖДЕНИЕ**

##### **■ Если спущена шина**

Не продолжайте движение со спущенной шиной.

Поездка даже на короткое расстояние со спущенной шиной может привести шину и колесо в состояние, непригодное для ремонта, что может послужить причиной аварии.

### Перед использованием домкрата для подъема автомобиля (автомобили с домкратом и инструментами)

- Припаркуйте автомобиль в безопасном месте на твердой, ровной площадке.
- Включите стояночный тормоз.
- Переведите рычаг управления трансмиссией в положение P (автомобили с автоматической трансмиссией или трансмиссией Multidrive) или в положение R (автомобили с механической трансмиссией).
- Отключите датчик вторжения и датчик наклона (при наличии) (→стр. 109)
- Выключите двигатель.
- Включите аварийные сигналы. (→стр. 672)

- Для автомобилей с электроприводом двери багажного отделения: отключите систему электропривода двери багажного отделения. (→стр. 197)

## Расположение запасного колеса, домкрата и инструментов

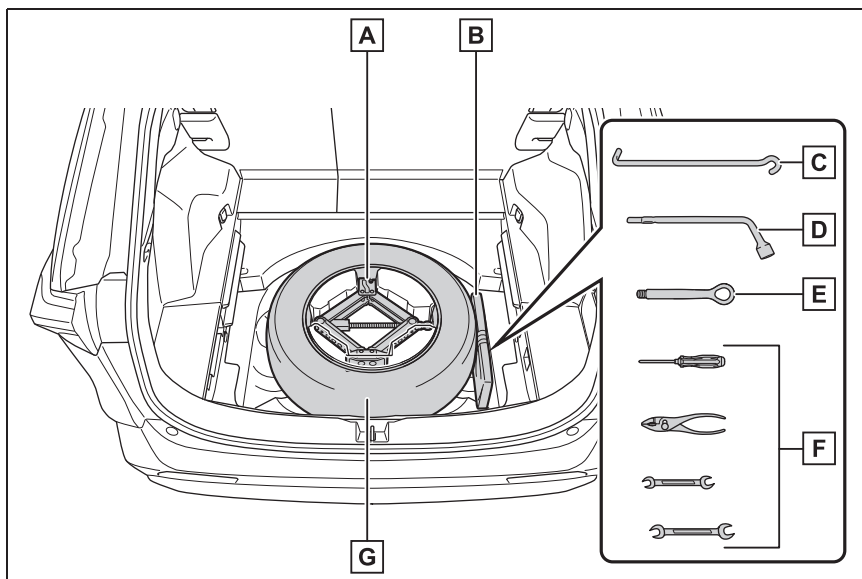

- A** Домкрат
- B** Сумка с инструментами
- C** Рукоятка домкрата
- D** Баллонный ключ
- E** Буксировочная проушина
- F** Отвертка, плоскогубцы и гаечные ключи (при наличии)
- G** Запасное колесо



**ПРЕДУПРЕЖДЕНИЕ****Использование домкрата**

Соблюдайте следующие меры предосторожности.

Неправильное использование домкрата может вызвать неожиданное падение автомобиля с домкрата и привести к тяжелым травмам вплоть до смертельного исхода.

- Не используйте домкрат в каких-либо иных целях, кроме замены колес или установки и снятия цепей противоскольжения.
- Домкрат, входящий в комплект можно использовать только для Вашего автомобиля. Не используйте его для других автомобилей.
- Не используйте также домкраты из других автомобилей для Вашего автомобиля.
- Правильно устанавливайте домкрат в предназначенных для него местах.

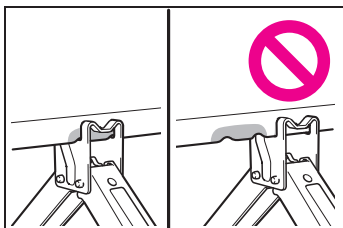

- Не помещайте какие-либо части тела под автомобиль, который поддерживается только домкратом.
- Не запускайте двигатель автомобиля и не перемещайте автомобиль, когда он поддерживается домкратом.
- Не поднимайте автомобиль, в котором находятся люди.
- При поднятии автомобиля ничего не подкладывайте на домкрат или под него.
- Не поднимайте автомобиль выше, чем это требуется для замены колеса.

- Используйте специальную стойку, если необходимо надежно подпереть автомобиль.
- Остановите автомобиль на ровной и твердой поверхности, включите стояночный тормоз и переведите рычаг управления трансмиссией в положение Р (автоматическая трансмиссия или бесступенчатая трансмиссия Multidrive) или в положение R (механическая трансмиссия). При необходимости заблокируйте колесо, расположенное по диагонали от колеса, которое следует заменить.
- Опуская автомобиль, убедитесь в отсутствии людей рядом с автомобилем. Если рядом находятся люди, перед опусканием автомобиля предупредите их голосом.

**Извлечение домкрата**

- 1 Автомобили без полноразмерного запасного колеса: Откройте панель настила. (→стр. 582).

Автомобили с полноразмерным запасным колесом: Снимите панель настила.

- 2 Извлеките домкрат.

Не дотрагивайтесь до резьбовой части домкрата, т. к. она покрыта смазкой.

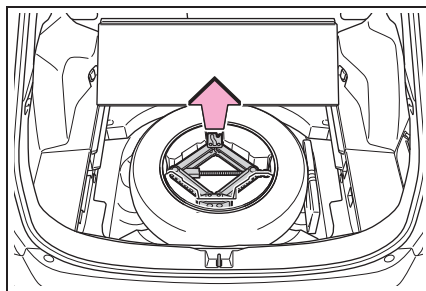

### Извлечение сумки с инструментами

Извлеките сумку с инструментами.

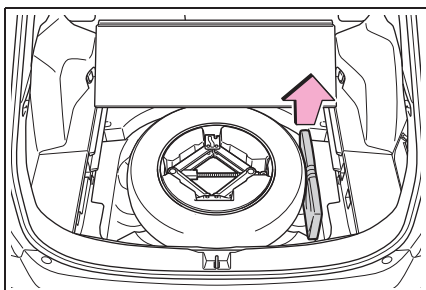

### Извлечение запасного колеса

1 Извлеките держатель домкрата.

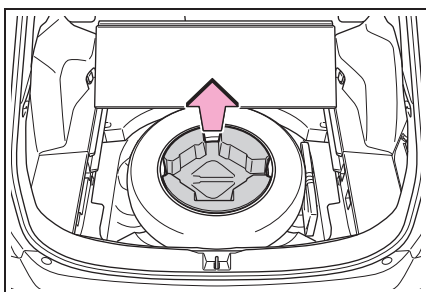

2 Отпустите центральный держатель, который фиксирует запасное колесо.

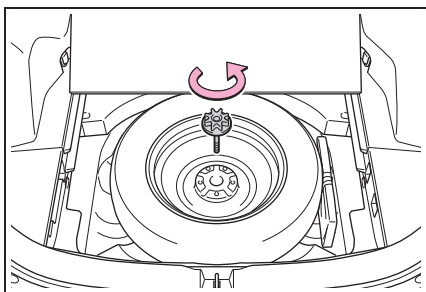

### ⚠ ПРЕДУПРЕЖДЕНИЕ

■ При укладывании запасного колеса

Будьте осторожны, чтобы не прищемить пальцы или другие части тела между запасным колесом и кузовом автомобиля.

### Замена колеса со спущенной шиной

1 Установите противооткатные упоры под колеса.

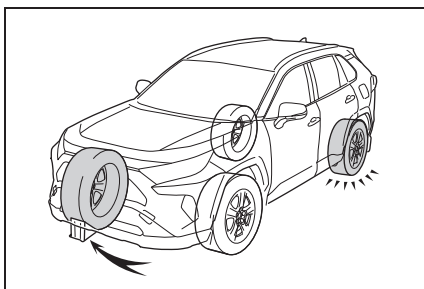

Спущенная шина	Положение противооткатных упоров
Спереди слева	За правым задним колесом
Спереди справа	За левым задним колесом
Сзади слева	Перед правым передним колесом
Сзади справа	Перед левым передним колесом

2 Для автомобилей с полным декоративным колпаком:  
Снимите декоративный колпак с помощью гаечного ключа.

Во избежание повреждения декоративного колпака проложите ветошь

между ключом и колпаком колеса.

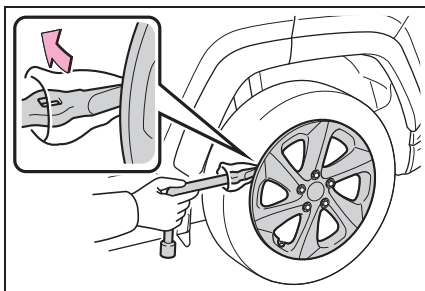

- 3 Слегка отпустите гайки колеса (на один оборот).

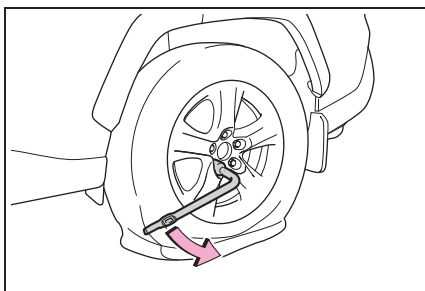

- 4 Поверните секцию **A** домкрата рукой настолько, чтобы паз в головке домкрата вошел в контакт с точкой подъема автомобиля.

После извлечения домкрата из держателя домкрата поверните часть **A** домкрата в направлении, противоположном нижней части домкрата, затем отрегулируйте положение установки домкрата.

Метки точек установки домкрата находятся под панелью кузова. Они

указывают места установки домкрата.

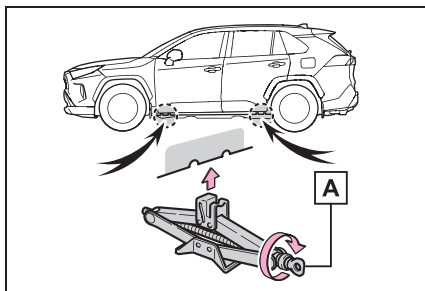

- 5 Соберите рукоятку домкрата и баллонный ключ, как показано на рисунке.

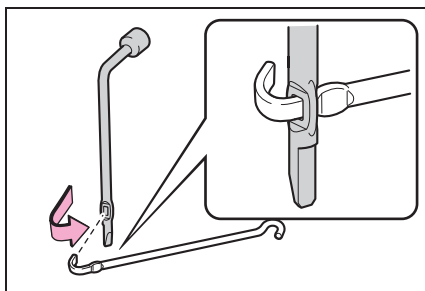

- 6 Приподнимите автомобиль настолько, чтобы шина слегка приподнялась над поверхностью дороги/площадки.

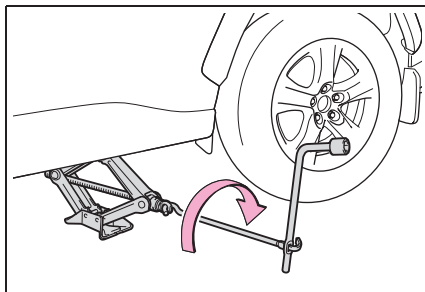

- 7 Отверните все колесные гайки и снимите колесо.

После снятия колеса положите его лицевой поверхностью колесного диска

вверх, чтобы не поцарапать.

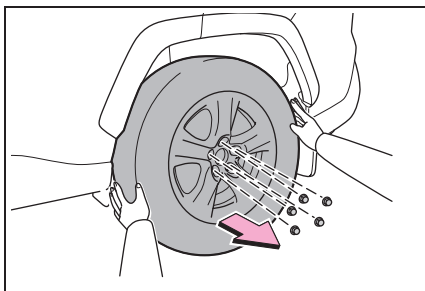

### ПРЕДУПРЕЖДЕНИЕ

#### ■ Замена колеса со спущенной шиной

- Не прикасайтесь к колесным дискам или области вокруг тормозов сразу после остановки автомобиля. После остановки автомобиля колесные диски и область вокруг тормозов будут очень горячими. Прикосновение к этим участкам руками, ногами или другими частями тела во время замены колеса может привести к ожогам.
- Если не соблюдать эти меры предосторожности, затяжка колесных гаек может ослабнуть и колесо может слететь, что приведет к смертельному исходу или тяжелым травмам.
- После замены колеса при первой возможности затяните колесные гайки с помощью динамометрического ключа до момента  $103 \text{ Н}\cdot\text{м}$  ( $10,5 \text{ кг}\cdot\text{м}$ ).
- Не устанавливайте сильно поврежденный декоративный колпак, так как он может слететь с колеса во время движения.
- Устанавливая колесо, используйте только те колесные гайки, которые специально предназначены для этого колеса.

- При наличии трещин или деформаций на резьбе болтов или гаек либо в отверстиях под болты в колесе произведите проверку автомобиля у любого авторизованного ритейлера Toyota или в ремонтной мастерской Toyota либо в надежной ремонтной мастерской.
- При установке колесных гаек проверяйте, что они установлены конической секцией внутрь.
- Для автомобилей с электроприводом двери багажного отделения: В таких случаях, как, например, замена колес, обязательно выключите систему электропривода двери багажного отделения (→стр. 197). В противном случае дверь багажного отделения может случайно сработать при случайном прикосновении к переключателю электропривода двери багажного отделения, что приведет к защемлению и травмам кистей рук и пальцев.

### Установка запасного колеса

- 1 Удалите всю грязь или смазку с сопрягаемой поверхности колеса.

При наличии на сопрягаемой поверхности колеса инородного материала при движении автомобиля затяжка колесных гаек может ослабнуть, и колесо может слететь.

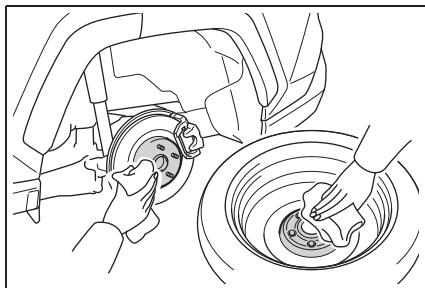

- 2 Установите запасное колесо и равномерно затяните каждую гайку крепления колеса рукой.

При замене колеса со стальным диском колесом со стальным диском затягивайте колесные гайки до вхождения конической части **A** в неплотный контакт с посадочным гнездом колесного диска **B**.

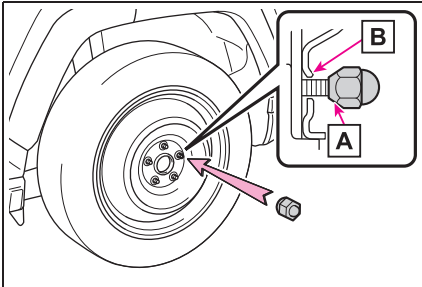

При замене колеса с алюминиевым диском колесом со стальным диском затягивайте колесные гайки до вхождения конической части **A** в неплотный контакт с посадочным гнездом колесного диска **B**.

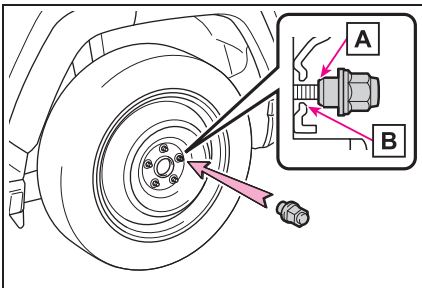

При замене колеса с алюминиевым диском колесом с алюминиевым диском поворачивайте колесные гайки до тех пор, пока шайбы **A** не войдут в контакт

с диском колеса **B**.

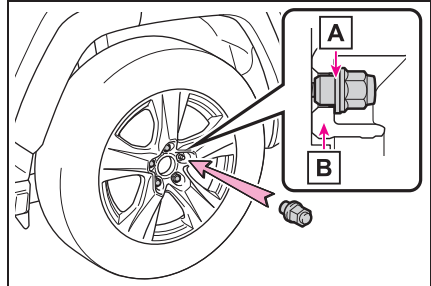

- 3 Опустите автомобиль.

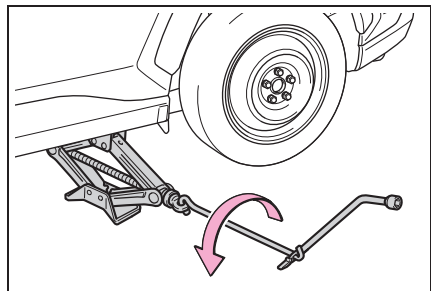

- 4 Надежно затяните каждую колесную гайку в два-три подхода в последовательности, показанной на рисунке.

Момент затяжки:  
103 Н•м (10,5 кгс•м)

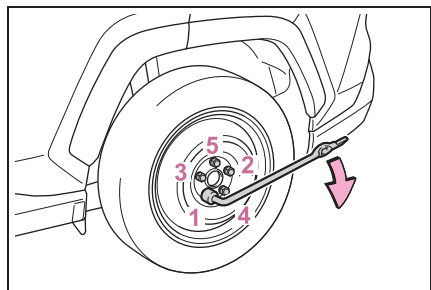

- 5 Для автомобилей с полным декоративным колпаком: При повторной установке оригинального колеса или установке полноразмерного

запасного колеса (при наличии)  
установите декоративный  
колпак\*.

Совместите выемку на декоративном колпаке с ниппелем колеса, как показано на рисунке.

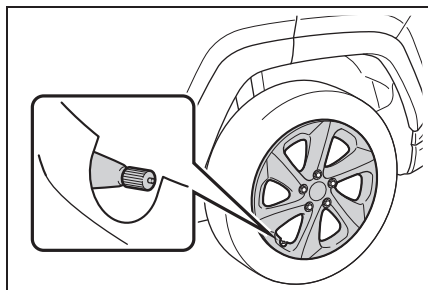

\*: Установка декоративного колпака на компактное запасное колесо невозможна.

- 6 Уберите спущенное колесо, домкрат и инструменты.

#### ■ Компактное запасное колесо (при наличии)

- Компактное запасное колесо можно опознать по надписи "TEMPORARY USE ONLY" на боковине шины. Используйте компактное запасное колесо только временно в экстренной ситуации.
- Не забудьте проверить давление в шине компактного запасного колеса. (→ стр. 749)

#### ■ При использовании компактного запасного колеса (при наличии)

Поскольку компактное запасное колесо не оснащено клапаном и передатчиком системы контроля давления, система контроля давления в шинах не показывает предупреждение о низком давлении в запасном колесе. К тому же, если Вы устанавливаете компактное запасное колесо после включения контрольной лампы давления в шинах, лампа остается включенной.

#### ■ Если установлено компактное запасное колесо (при наличии)

При движении с компактным запасным колесом дорожный просвет автомобиля уменьшается (по сравнению с движением со штатными колесами).

#### ■ Если переднее колесо спустило на дороге, покрытой снегом или льдом (автомобили с компактным запасным колесом)

Установите компактное запасное колесо вместо одного из задних колес автомобиля. Выполните следующие действия и установите цепи противоскольжения на передние колеса:

- 1 Замените заднее колесо компактным запасным колесом.
- 2 Замените спущенное переднее колесо колесом, снятым с задней оси автомобиля.
- 3 Установите цепи противоскольжения на передние колеса.

#### ■ Хранение домкрата

Перед тем как убрать домкрат, отрегулируйте высоту домкрата в соответствии с формой держателя домкрата.

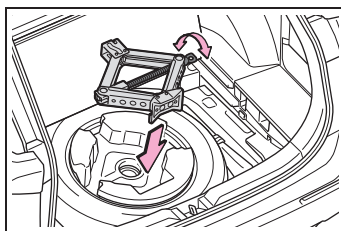

## ■ Сертификация домкрата

**EC Declaration of Conformity**

We, WAKO INDUSTRY CO., LTD. , 1823 Shinmachi Takasaki Gumma 370-1301 Japan, hereby declare that the machine described below:

This declaration shall cease to be valid if modifications, that includes disassemble and re-built, are made to the product. If usage is other than specific model of vehicle this declaration shall cease also.

**Product:** Jack Sub-assy, Pantograph, applied to the specific vehicle

**Model:** 0.8ton , 1.1ton , 1.35ton , 1.5ton

Applicable EU directives covered by this declaration is the Machinery Directive 89/392/EEC. The products identified above complies with the requirements of the Machinery above by applied standard is "JIS D8103-2006". It is ensured through internal measures that production units confirm at all times to requirement of current EC Directives and relevant standards. A sample of the products has been tested by our quality assurance department.

Signed by:

*Tamotsu Sekiguchi*

Tamotsu Sekiguchi

Operating Officer, Quality Assurance

Date of Issue:

*21/Feb/2018*

**ПРЕДУПРЕЖДЕНИЕ**

■ При использовании компактного запасного колеса (при наличии)

- Помните, что компактное запасное колесо специально предназначено для использования с данным автомобилем. Не используйте это компактное запасное колесо в других автомобилях.
- Не используйте более одного компактного запасного колеса одновременно.

- Как можно скорее замените компактное запасное колесо стандартным.
- Избегайте резких ускорений, поворотов рулевого колеса, а также внезапного торможения и переключения передач, которое вызывает торможение двигателем.



### ПРЕДУПРЕЖДЕНИЕ

#### ■ Если установлено компактное запасное колесо (при наличии)

Скорость автомобиля может определяться неправильно, и следующие системы могут работать неправильно:

- ABS и усилитель экстренного торможения
- Система VSC/предотвращения заноса прицепа (при наличии)
- TRC
- Круиз-контроль (при наличии)
- Динамический радарный круиз-контроль (при наличии)
- Динамический радарный круиз-контроль в полном диапазоне скоростей (при наличии)
- PCS (Pre-Collision System, система предаварийной безопасности) (при наличии)
- EPS
- LDA (система предупреждения о выходе за пределы полосы с рулевым управлением) (при наличии)
- LTA (Lane Tracing Assist, система отслеживания полосы) (при наличии)
- Система контроля давления в шинах (при наличии)
- AHB (Automatic High Beam, Автоматический дальний свет фар) (при наличии)
- BSM (Blind Spot Monitor, монитор слепых зон) (при наличии)
- Система помощи при спуске с холма (при наличии)
- Система контроля области позади автомобиля (при наличии)
- Система контроля области вокруг автомобиля (при наличии)

- Монитор помощи при парковке Toyota (при наличии)
- Датчики системы помощи при парковке Toyota (при наличии)
- Навигационная система (при наличии)

Кроме того, следующие системы не только не работают в полную силу, но даже могут оказывать негативное влияние на детали трансмиссии:

- Система динамического распределения крутящего момента для полного привода (при наличии)
- Система динамического управления крутящим моментом для полного привода (при наличии)

#### ■ Ограничение скорости при использовании компактного запасного колеса (при наличии)

Когда на автомобиль установлено компактное запасное колесо, не превышайте скорость 80 км/ч.

Компактное запасное колесо не рассчитано на движение с высокой скоростью. Пренебрежение этой мерой предосторожности может привести к аварии, и, в результате, к смертельному исходу или тяжелым травмам.

#### ■ После использования инструментов и домкрата

Перед началом движения убедитесь, что все инструменты и домкрат надежно закреплены в местах их хранения, чтобы избежать возможной травмы в случае столкновения или резкого торможения.



**ВНИМАНИЕ**

- **Будьте внимательны при движении по ухабам с установленным компактным запасным колесом (при наличии)**

При движении с компактным запасным колесом дорожный просвет автомобиля уменьшается (по сравнению с движением со штатными колесами). Будьте осторожны при движении по дорогам с неровным дорожным покрытием.

- **Движение с цепями противоскольжения и компактным запасным колесом (при наличии)**

Не устанавливайте цепи противоскольжения на компактное запасное колесо.

Цепи противоскольжения могут повредить кузов автомобиля и неблагоприятно повлиять на характеристики движения.

- **При замене шин (автомобили с системой контроля давления в шинах)**

Для снятия и установки колес, шин или клапана и передатчика системы контроля давления в шинах обратитесь к любому авторизованному ритейлеру Toyota или в авторизованную ремонтную мастерскую Toyota либо в надежную ремонтную мастерскую, так как при неправильном обращении можно повредить клапан или передатчик системы контроля давления в шинах.

**Если двигатель не запускается**

**Если двигатель не запускается даже при правильной процедуре запуска (→стр. 308, 310), рассмотрите каждый из следующих случаев.**

**Двигатель не запускается, хотя стартер работает нормально**

Проблема может быть вызвана одной из следующих причин:

- Недостаток топлива в баке автомобиля.  
Заправьте автомобиль.
- Двигатель может быть “залит”.  
Снова попробуйте запустить двигатель, следуя правильной процедуре запуска двигателя. (→стр. 308, 310)
- Возможна неисправность в системе иммобилайзера двигателя. (→стр. 84)

**Стартер проворачивается медленно, лампы освещения салона и фары горят тускло, звуковой сигнал не звучит или звучит с низкой громкостью**

Проблема может быть вызвана одной из следующих причин:

- Разрядка аккумуляторной батареи. (→стр. 724)
- Ослабление затяжки или коррозия на клеммах аккумуляторной батареи.

### **Стартер не проворачивается (автомобили с интеллектуальной системой входа и запуска)**

Система запуска двигателя может не работать из-за электрических неполадок, например разрядки элемента питания электронного ключа или перегоревшего предохранителя. Однако для запуска двигателя можно использовать временные меры. (→стр. 720)

### **Стартер не проворачивается, лампы освещения салона и фары не горят, или не звучит звуковой сигнал**

Проблема может быть вызвана одной из следующих причин:

- Разрядка аккумуляторной батареи. (→стр. 724)
- Отсоединение проводов от одной или обеих клемм аккумуляторной батареи.
- Возможна неисправность в системе блокировки рулевого управления (автомобили с интеллектуальной системой входа и запуска).

Если проблему устранить не удастся или процедуры ремонта Вам неизвестны, обратитесь к любому авторизованному ритейлеру Toyota или в авторизованную ремонтную мастерскую Toyota либо в надежную ремонтную мастерскую.

### **Функция экстренного запуска (автомобили с интеллектуальной системой входа и запуска)**

Когда двигатель не запускается,

можно использовать следующие временные меры по его запуску, если переключатель двигателя исправен.

- 1 Потяните переключатель стояночного тормоза, чтобы убедиться в том, что автомобиль поставлен на стояночный тормоз. (→стр. 330)

Включается индикатор стояночного тормоза.

- 2 Переведите рычаг управления трансмиссией в положение P (автоматическая трансмиссия или трансмиссия Multidrive) или N (механическая трансмиссия).
- 3 Поверните переключатель двигателя в положение ACC.
- 4 Нажмите переключатель двигателя и удерживайте его нажатым в течение приблизительно 15 секунд, одновременно сильно выжимая педаль тормоза и педаль сцепления (ручная трансмиссия).

Даже если двигатель запускается после выполнения описанных выше операций, возможна неисправность системы. Для осмотра автомобиля обратитесь к любому авторизованному ритейлеру Toyota или в авторизованную ремонтную мастерскую Toyota либо в надежную ремонтную мастерскую.

### Если утеряны ключи от автомобиля

Новые оригинальные механические ключи можно изготовить у любого авторизованного ритейлера Toyota или в авторизованной ремонтной мастерской Toyota либо в надежной ремонтной мастерской – для этого потребуется запасной механический ключ и номер ключа, выбитый на бирке с номером ключа. Храните бирку в надежном месте, например в бумажнике, но не в автомобиле.



#### ВНИМАНИЕ

#### ■ В случае потери электронного ключа (при наличии)

При утере электронного ключа от автомобиля риск кражи автомобиля значительно возрастает. Немедленно обратитесь со всеми оставшимися электронными ключами, предоставленными Вам с автомобилем, к любому авторизованному ритейлеру Toyota или в авторизованную ремонтную мастерскую Toyota либо в надежную ремонтную мастерскую.

### Если электронный ключ не работает надлежащим образом (автомобили с интеллектуальной системой входа и запуска)

Если отсутствует связь между электронным ключом и автомобилем (→стр. 200) или электронный ключ не работает из-за разрядки элемента питания, использование интеллектуальной системы входа и запуска и беспроводного дистанционного управления невозможно. В этом случае можно открыть двери или запустить двигатель с помощью описанной ниже процедуры.

#### ■ Если неправильно работает электронный ключ

- Проверьте, что интеллектуальная система входа и запуска не была отключена во время персональной настройки. Если она отключена, включите ее.  
(Персонально настраиваемые функции: →стр. 758)
- Проверьте, включен ли режим экономии энергии. Если он включен, отключите его. (→стр. 200)

**ВНИМАНИЕ**

■ **В случае неисправности интеллектуальной системы входа и запуска либо других проблем, связанных с ключом**

Произведите осмотр автомобиля и всех его электронных ключей, у любого авторизованного ритейлера Toyota или в авторизованной ремонтной мастерской Toyota либо в надежной ремонтной мастерской.

**Запирание и отпирание дверей**

Используйте механический ключ (→стр. 173) для выполнения следующих действий.

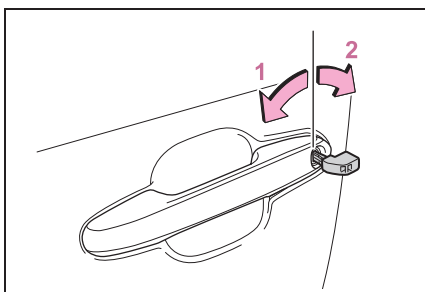

- 1 Запирание всех дверей
- 2 Отпирание всех дверей

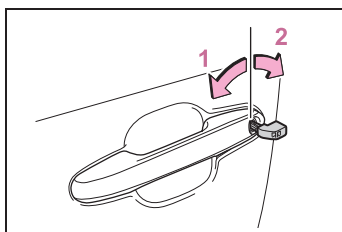
**■ Функции, связанные с ключом**

- 1 Закрывание окон и люка\*<sup>1</sup> или панорамного люка\*<sup>1</sup> (повернуть и удерживать)\*<sup>2</sup>

- 2 Открывание окон и люка\*<sup>1</sup> или панорамного люка\*<sup>1</sup> (повернуть и удерживать)\*<sup>2</sup>

\*<sup>1</sup>: При наличии

\*<sup>2</sup>: Эти параметры следует настроить, обратившись к любому авторизованному ритейлеру Toyota или в авторизованную ремонтную мастерскую Toyota либо в надежную ремонтную мастерскую.

**ПРЕДУПРЕЖДЕНИЕ**

■ **При использовании механического ключа и управлении окнами с электроприводом стеклоподъемников, люком (при наличии) или панорамным люком (при наличии)**

Окна с электроприводом стеклоподъемников, люк или панорамный люк можно открывать/закрывать, только убедившись, что никто из пассажиров не рискует быть прищемленным окном, люком или панорамным люком. Кроме того, не позволяйте детям пользоваться механическим ключом. Иначе дети и другие пассажиры могут быть прищемлены окном с электрическим стеклоподъемником, люком или панорамным люком.

**Запуск двигателя**

- ▶ Автоматическая трансмиссия или Multidrive
- 1 Убедитесь в том, что рычаг управления трансмиссией находится в положении P, и нажмите педаль тормоза.
  - 2 Приложите электронный ключ к замку зажигания стороной с эмблемой Toyota.

При обнаружении электронного ключа подается звуковой сигнал и переключатель двигателя устанавливается в режим ON.

Если интеллектуальная система входа и запуска выключается во время пользовательской настройки, переключатель двигателя будет переведен в режим ACC.

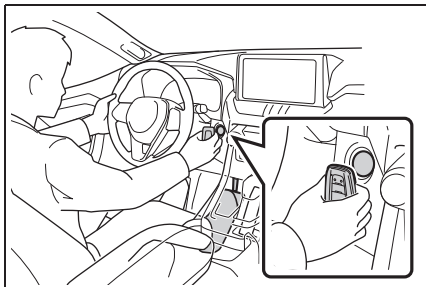

- 3 Выжмите педаль тормоза до упора и проверьте, что на многофункциональном дисплее отображается  .
- 4 Нажимайте переключатель двигателя коротко и сильно.

Если двигатель все еще не запускается, обратитесь к любому авторизованному ритейлеру Toyota или в авторизованную ремонтную мастерскую Toyota либо в надежную ремонтную мастерскую.

- ▶ Ручная трансмиссия
- 1 Убедитесь, что рычаг управления трансмиссией находится в положении N, и выжмите педаль сцепления.
  - 2 Приложите электронный ключ к замку зажигания стороной с эмблемой Toyota.

При обнаружении электронного ключа подается звуковой сигнал и переключатель двигателя

устанавливается в режим ON.

Если интеллектуальная система входа и запуска выключается во время пользовательской настройки, переключатель двигателя будет переведен в режим ACC.

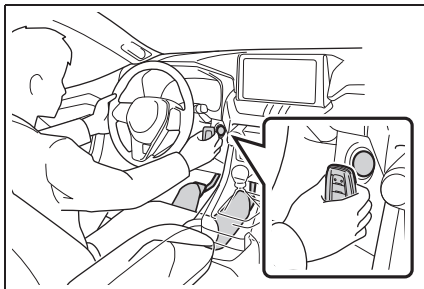

- 3 Выжмите педаль сцепления до упора и проверьте, что на многофункциональном дисплее отображается  .
- 4 Нажимайте переключатель двигателя коротко и сильно

Если двигатель все еще не запускается, обратитесь к любому авторизованному ритейлеру Toyota или в авторизованную ремонтную мастерскую Toyota либо в надежную ремонтную мастерскую.

#### ■ Выключение двигателя

- ▶ Автоматическая трансмиссия или Multidrive

Переведите рычаг управления трансмиссией в положение P, установите стояночный тормоз и нажмите переключатель двигателя, как это делается обычно для остановки двигателя.

- ▶ Ручная трансмиссия

Переведите рычаг управления трансмиссией в положение N, установите стояночный тормоз и нажмите

переключатель двигателя, как это делается обычно для остановки двигателя.

#### ■ Замена элемента питания в ключе

Так как приведенная выше процедура — это только временная мера, при разрядке элемента питания в электронном ключе рекомендуется незамедлительно заменить элемент питания. (→стр. 653)

#### ■ Охранная система (при наличии)

При запираии дверей с помощью механического ключа охранная система не включается.

Если дверь отпирается с помощью механического ключа при включенной охранной сигнализации, сигнализация может сработать. (→стр. 108)

#### ■ Изменение режимов переключателя двигателя

- ▶ Автоматическая трансмиссия или Multidrive

Снимите ногу с педали тормоза и нажмите переключатель двигателя, как описано выше на шаге 3.

Двигатель не заводится и при каждом нажатии переключателя меняется режим. (→стр. 313)

- ▶ Ручная трансмиссия

Снимите ногу с педали сцепления и нажмите переключатель двигателя, как описано выше на шаге 3.

Двигатель не заводится и при каждом нажатии переключателя меняется режим. (→стр. 313)

### Если разряжена аккумуляторная батарея автомобиля

**При разряженной аккумуляторной батарее можно предпринять следующие шаги для запуска двигателя.**

**Можно обратиться к любому авторизованному ритейлеру Toyota или в авторизованную ремонтную мастерскую Toyota либо в надежную ремонтную мастерскую.**

### Повторное включение двигателя

Если имеется комплект соединительных проводов для запуска от внешней аккумуляторной батареи (“прикуриватель”) и второй автомобиль с 12-вольтной аккумуляторной батареей, можно запустить двигатель от внешнего источника, следуя приведенной ниже процедуре.

- 1 Автомобили с охранной сигнализацией: Проверьте, вынут ли из автомобиля электронный ключ.

При подключении соединительных проводов для запуска от внешнего аккумулятора, в зависимости от ситуации, может активироваться сигнализация охранной системы и могут запереться

двери. (→стр. 109)

2 Откройте капот. (→стр. 619)

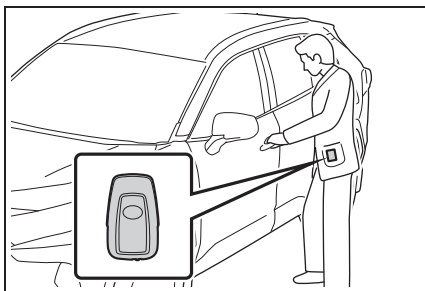

- 3 Подключите один зажим “положительного” кабеля к точке **A** Вашего автомобиля, а другой зажим - к точке **B** на другом автомобиле. Затем подключите зажим “отрицательного” кабеля к точке **C** другого автомобиля, а другой зажим - к точке **D**.

► Двигатель M20A-FKS

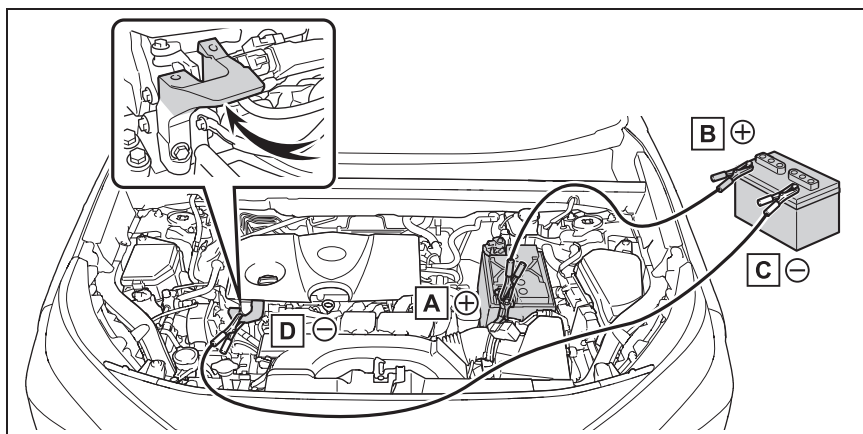

- A** Положительная (+) клемма аккумулятора (на вашем автомобиле)
- B** Положительная (+) клемма аккумулятора (на другом автомобиле)
- C** Отрицательная (-) клемма аккумулятора (на другом автомобиле)
- D** Прочно закрепленная, неподвижная и неокрашенная металлическая часть вдали от аккумуляторной батареи и любых движущихся частей, как показано на рисунке

## ► Двигатель A25A-FKS

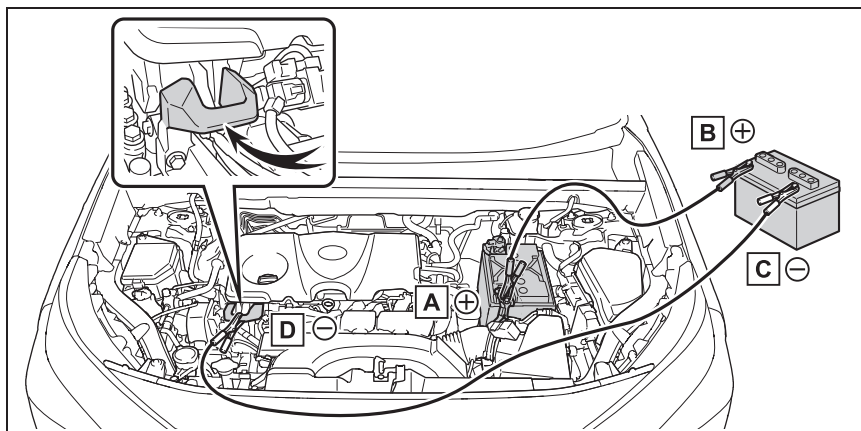

- A** Положительная (+) клемма аккумулятора (на вашем автомобиле)
- B** Положительная (+) клемма аккумулятора (на другом автомобиле)
- C** Отрицательная (-) клемма аккумулятора (на другом автомобиле)
- D** Прочно закрепленная, неподвижная и неокрашенная металлическая часть вдали от аккумуляторной батареи и любых движущихся частей, как показано на рисунке
- 4 Запустите двигатель другого автомобиля. Слегка увеличьте частоту вращения коленчатого вала двигателя и поддерживайте ее на этом уровне приблизительно в течение 5 минут, чтобы подзарядить аккумуляторную батарею Вашего автомобиля.
- 5 Откройте и закройте любую из дверей автомобиля, когда переключатель двигателя находится в положении OFF.
- 6 Поддерживая обороты двигателя на втором автомобиле, запустите двигатель своего автомобиля,
- переведя переключатель двигателя в положение ON.
- 7 После запуска двигателя снимите соединительные провода в последовательности, обратной той, в которой они были подсоединены.
- После запуска двигателя как можно скорее обратитесь к любому авторизованному ритейлеру Toyota или в ремонтную мастерскую Toyota либо в надежную ремонтную мастерскую.
- **Запуск двигателя при разряженной аккумуляторной батарее**  
Двигатель невозможно завести "с толкача".



### ■ Во избежание разрядки аккумуляторной батареи

- Не включайте фары и аудиосистему при выключенном двигателе. (Автомобили с системой Stop & Start: за исключением случаев, когда двигатель остановлен системой Stop & Start)
- Выключайте все ненужные электрические приборы, когда автомобиль в течение продолжительного времени эксплуатируется при низкой скорости, например в пробках.

### ■ Когда аккумуляторная батарея была снята или разряжена

- Стирается информация, хранящаяся в ECU. Если аккумуляторная батарея разряжена, для осмотра автомобиля обратитесь к любому авторизованному ритейлеру Toyota или в авторизованную ремонтную мастерскую Toyota либо в надежную ремонтную мастерскую.
- Некоторые системы могут потребовать инициализации. (→стр. 769)

### ■ При отсоединении клемм аккумулятора

При отсоединении клемм аккумуляторной батареи информация, хранящаяся в ECU, теряется. Перед отсоединением клемм аккумуляторной батареи обратитесь к любому авторизованному ритейлеру Toyota, в авторизованную ремонтную мастерскую Toyota или в надежную ремонтную мастерскую.

### ■ Зарядка аккумуляторной батареи

Заряд аккумуляторной батареи постепенно уменьшается, даже когда автомобиль не используется. Это происходит вследствие естественной разрядки и тока утечки некоторых электроприборов. Если автомобиль не используется в течение длительного времени, аккумуляторная батарея может разрядиться и двигатель может не запуститься. (Аккумуляторная батарея автоматически заряжается во время движения автомобиля.)

### ■ При подзарядке или замене аккумуляторной батареи (автомобили без интеллектуальной системы входа и запуска)

Двигатель может не запуститься после зарядки аккумуляторной батареи, но со второй попытки запустится в обычном режиме. Это не является неисправностью.

### ■ При подзарядке или замене аккумуляторной батареи (автомобили с интеллектуальной системой входа и запуска)

- В некоторых случаях может оказаться невозможным отпереть двери при помощи интеллектуальной системы входа и запуска при разряженной аккумуляторной батарее. Для запираания/отпираания дверей воспользуйтесь пультом беспроводного дистанционного управления или механическим ключом.
- Двигатель может не запуститься после зарядки аккумуляторной батареи, но со второй попытки запустится в обычном режиме. Это не является неисправностью.

- Автомобиль запоминает режим переключателя двигателя. При повторном подсоединении аккумуляторной батареи система вернется в режим, установленный на момент разрядки батареи. Перед отсоединением батареи переведите переключатель двигателя в положение OFF.

Если Вы не знаете, в каком режиме находился переключатель двигателя до разрядки аккумуляторной батареи, проявляйте особую осторожность при подсоединении батареи.

### ■ Когда аккумуляторная батарея была снята или разряжена (только автомобили с системой Stop & Start)

В течение часа система Stop & Start может не останавливать двигатель автоматически.

### ■ При замене аккумулятора

- Автомобили с системой Stop & Start: Используйте аккумуляторную батарею,

предназначенную для системы Stop & Start, или эквивалентную.

При использовании неподходящей аккумуляторной батареи функции системы Stop & Start могут быть ограничены для защиты батареи. Кроме того, производительность батареи может снизиться и двигатель может быть неспособен перезапуститься. Обратитесь за информацией к любому авторизованному ритейлеру Toyota или в авторизованную ремонтную мастерскую Toyota либо в надежную ремонтную мастерскую.

- Используйте батарею, соответствующую европейскому законодательству.

#### ● Тип А:

Используйте аккумуляторную батарею того же размера, что и предыдущая (LN2), емкостью при 20 часовом разряде (20HR), равной (60 Ач) или более, и с пусковым током (ССА), равным (360 А) или более.

#### Тип В:

Используйте аккумуляторную батарею того же размера, что и предыдущая (LN2), емкостью при 20 часовом разряде (20HR), равной (60 Ач) или более, и с пусковым током (ССА), равным (560 А) или более.

#### Тип С:

Используйте аккумуляторную батарею того же размера, что и предыдущая (LN3), емкостью при 20 часовом разряде (20HR), равной (65 Ач) или более, и с пусковым током (ССА), равным (603 А) или более.

- Если размеры различаются, аккумуляторную батарею невозможно надежно закрепить.
- Если номинальная емкость при 20-часовом разряде мала, даже если автомобиль не используется лишь короткий период времени, батарея может разрядиться и двигатель может не завестись.



## ПРЕДУПРЕЖДЕНИЕ

### ■ При отсоединении клемм аккумулятора

Всегда сначала отсоединяйте отрицательную (-) клемму. Если положительная (+) клемма вступает в контакт с металлическим предметом, когда положительная (+) клемма отключена, может возникнуть искра, что приведет к пожару или поражению электрическим током и, как следствие, к серьезным травмам или смертельному исходу.

### ■ Предотвращение воспламенения и взрыва аккумуляторной батареи

Во избежание случайного воспламенения огнеопасного газа, который может выходить из аккумуляторной батареи, соблюдайте следующие меры предосторожности:

- Убедитесь в том, что соединительный кабель подключен к правильной клемме и не имеет никаких непредусмотренных контактов с чем-либо, помимо соответствующей клеммы.
- Не допускайте контакта соединительного кабеля, подключенного к клемме "+", с любыми другими окружающими деталями или металлическими поверхностями, такими как кронштейны или неокрашенные металлические детали.
- Не допускайте контакта клемм "+" и "-" соединительных кабелей друг с другом.
- Не курите, не допускайте возникновения искр или присутствия открытого огня поблизости от аккумуляторной батареи.

**ПРЕДУПРЕЖДЕНИЕ****■ Меры предосторожности при обращении с аккумуляторной батареей**

В аккумуляторной батарее содержится электролит, представляющий собой ядовитую и агрессивную кислоту, а другие его элементы содержат свинец и его соединения. При обращении с аккумуляторной батареей соблюдайте следующие меры предосторожности:

- При работе с аккумуляторной батареей обязательно пользуйтесь защитными очками и следите за тем, чтобы электролит не попал на кожу, одежду или на кузов автомобиля.
- Не наклоняйтесь над аккумуляторной батареей.
- При попадании электролита на кожу или в глаза немедленно промойте пораженные места водой и обратитесь за медицинской помощью. Пока Вы ждете получения медицинской помощи, положите на пораженное место влажную губку или ткань.
- Всегда мойте руки после обращения с поддоном аккумуляторной батареи, его клеммами и другими элементами, относящимися к аккумуляторной батарее.
- Не допускайте присутствия детей поблизости от аккумуляторной батареи.

**■ При замене аккумулятора**

За информацией о замене аккумуляторной батареи обратитесь к любому авторизованному ритейлеру Toyota или в авторизованную ремонтную мастерскую Toyota либо в надежную ремонтную мастерскую.

**■ Во избежание повреждения автомобиля (автомобили с ручной трансмиссией)**

Не следует заводить автомобиль “с толкача”, так как трехкомпонентный каталитический конвертер может перегреться и стать пожароопасным.

**ВНИМАНИЕ****■ При обращении с соединительными проводами**

Подключая соединительные кабели, следите за тем, чтобы они не попали в вентилятор или под приводной ремень двигателя.

## Если двигатель автомобиля перегрелся

На перегрев автомобиля могут указывать следующие признаки.

- Стрелка на указателе температуры охлаждающей жидкости двигателя (→стр. 121, 125) входит в красную зону, или чувствуется потеря мощности двигателя. (Например, скорость автомобиля не увеличивается.)
- На многофункциональном дисплее появляется сообщение “Высок. темп. охл.жидк.двиг. Останов в безопасн. месте.”.
- Из-под капота идет пар.

## Процедура устранения проблемы

- 1 Остановите автомобиль в безопасном месте и выключите систему кондиционирования воздуха; затем остановите двигатель.
- 2 Если виден пар: После того как пар спадет, осторожно поднимите капот. Если пар не идет: Осторожно поднимите капот.

- 3 После того как двигатель достаточно остыл, проверьте шланги и осмотрите радиатор на наличие протечек.

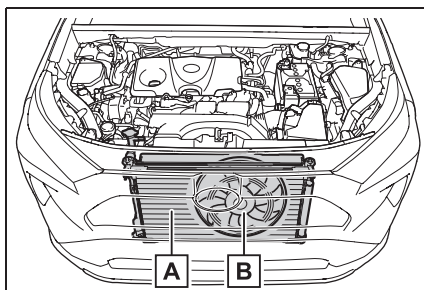

**A** Радиатор

**B** Вентилятор системы охлаждения

При больших протечках охлаждающей жидкости немедленно обратитесь к любому авторизованному ритейлеру Toyota или в ремонтную мастерскую Toyota либо в надежную ремонтную мастерскую.

- 4 Уровень охлаждающей жидкости в норме, если он находится между нанесенными на стенке бачка линиями “FULL” и “LOW”.

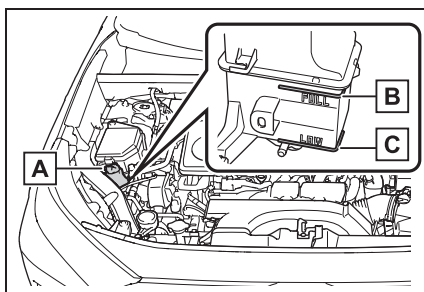

**A** Бачок

**B** Линия “FULL”

**C** Линия “LOW”

- 5 При необходимости добавьте охлаждающую жидкость.

Если охлаждающей жидкости под рукой нет, в крайнем случае можно использовать воду.

Если в экстренном случае была добавлена вода, как можно быстрее обратитесь для осмотра автомобиля к любому авторизованному ритейлеру Toyota или в авторизованную ремонтную мастерскую Toyota либо в другую надежную ремонтную мастерскую.

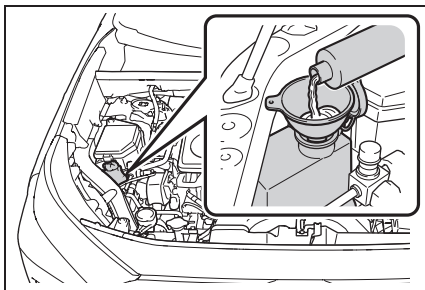

- 6 Запустите двигатель и включите систему кондиционирования воздуха, чтобы проверить работу охлаждающего вентилятора радиатора и наличие протечек охлаждающей жидкости в радиаторе и шлангах.

Вентилятор начинает работать при включенной системе кондиционирования воздуха сразу после холодного запуска. Проверьте работу вентилятора путем проверки звука и потока воздуха. Если это сложно проверить, повторно включите и выключите систему кондиционирования воздуха. (Вентилятор может не работать при температуре ниже нуля градусов.)

- 7 Если вентилятор не работает: Немедленно остановите двигатель и обратитесь к авторизованному ритейлеру Toyota или в авторизованную ремонтную мастерскую Toyota

либо в надежную ремонтную мастерскую.

Если вентилятор работает: Для осмотра автомобиля обращайтесь к ближайшему авторизованному ритейлеру Toyota или в авторизованную ремонтную мастерскую Toyota либо в надежную ремонтную мастерскую.

- 8 Проверьте, не отображается ли на многофункциональном дисплее сообщение “Высок. темп. охл.жидк.двиг. Останов в безопасн. месте.”
- Если сообщение не исчезает: Немедленно остановите двигатель и обратитесь к авторизованному ритейлеру Toyota, в авторизованную ремонтную мастерскую Toyota или в любую другую надежную ремонтную мастерскую.
- Если сообщение не отображается: Для осмотра автомобиля обращайтесь к ближайшему авторизованному ритейлеру Toyota или в авторизованную ремонтную мастерскую Toyota либо в надежную ремонтную мастерскую.

**ПРЕДУПРЕЖДЕНИЕ****■ При осмотре подкапотного пространства автомобиля**

Соблюдайте следующие меры предосторожности.

Невыполнение этих требований может стать причиной тяжелой травмы, например ожогов.

- Если из-под капота исходит пар, не открывайте капот, пока пар не исчезнет. Моторный отсек может быть очень горячим.
- Не допускайте приближения рук и предметов одежды (особенно галстука или шарфа) к вентилятору и ремням. В противном случае может произойти защемление рук или одежды, что может вызвать серьезную травму.
- Не ослабляйте крышку расширительного бачка охлаждающей жидкости, пока двигатель и радиатор еще не остыли. Может вырваться горячий пар или охлаждающая жидкость.

**ВНИМАНИЕ****■ Добавление охлаждающей жидкости двигателя**

Добавляйте охлаждающую жидкость постепенно, после того как двигатель достаточно остынет. Слишком быстрое заливание холодной охлаждающей жидкости в горячий двигатель может вызвать его повреждение.

**■ Во избежание повреждения системы охлаждения**

Соблюдайте следующие меры предосторожности:

- Не допускайте загрязнения охлаждающей жидкости посторонними веществами (такими как песок, пыль и т.п.).
- Не используйте добавки к охлаждающим жидкостям.

**Если автомобиль увяз**

**Если колеса пробуксовывают или автомобиль увяз в грязи или снегу, выполните следующие действия:**

**Процедура возврата в нормальное состояние**

- 1 Выключите двигатель. Включите стояночный тормоз и переведите рычаг управления трансмиссией в положение P (автомобили с автоматической трансмиссией или Multidrive) или в положение N (автомобили с механической трансмиссией).
- 2 Очистите зону вокруг увязшего колеса от грязи, снега или песка.
- 3 Подложите доски, камни или другие подходящие материалы под колеса, чтобы помочь восстановить сцепление колес с грунтом.
- 4 Запустите двигатель.
- 5 Переведите рычаг управления трансмиссией в положение D или R (автомобили с автоматической трансмиссией или Multidrive) либо в положение 1 или R (автомобили с механической трансмиссией) и выключите стояночный тормоз. Затем с осторожностью нажмите педаль акселератора.

### ■ Если трудно высвободить автомобиль

Нажмите  для отключения системы TRC. (→стр. 487)

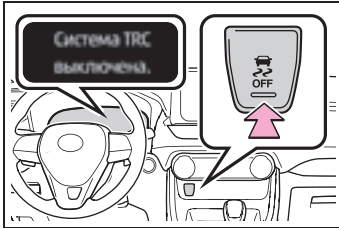

- Если даже после выполнения этих действий автомобиль остается увязшим, для его высвобождения может потребоваться буксировка.



### ПРЕДУПРЕЖДЕНИЕ

#### ■ При попытке высвободить увязший автомобиль

Если для высвобождения автомобиля выбран вариант его раскачки назад и вперед, убедитесь в том, что окружающая зона свободна, чтобы не ударить другие автомобили или объекты и не задеть людей. Автомобиль при высвобождении может резко дернуться вперед или назад. Следует быть особенно осторожным.

#### ■ При перемещении рычага управления трансмиссией (автомобили с автоматической трансмиссией или трансмиссией Multidrive)

Будьте внимательны, не перемещайте рычаг управления трансмиссией при нажатой педали акселератора.

Это может привести к неожиданному резкому ускорению автомобиля, что может, в свою очередь, привести к смертельному исходу или тяжелым травмам.



### ВНИМАНИЕ

#### ■ Во избежание повреждения трансмиссии и других элементов

- Избегайте пробуксовки колес и чрезмерного нажатия на педаль акселератора.





## Технические характеристики автомобиля

### 9

#### 9-1. Технические характеристики

Данные по техническому  
обслуживанию (топливо,  
уровень масла и т. д.)..... 736

Сведения о топливе..... 752

#### 9-2. Персональная настройка

Персонально настраиваемые  
функции..... 754

#### 9-3. Инициализация

Системы, нуждающиеся в  
инициализации ..... 769

## Данные по техническому обслуживанию (топливо, уровень масла и т. д.)

### Габариты

Полная длина *1		4600 мм*2
		4610 мм*3
Полная ширина *1		1855 мм*2
		1865 мм*3
Полная высота *1		1685 мм*4
		1690 мм*5
Колесная база *1		2690 мм
Колея *1	Спереди	1605 мм*4
		1595 мм*5
	Сзади	1625 мм*4
		1615 мм*5

\*1: Незагруженный автомобиль

\*2: Кроме моделей AXAA54L-ANZVB, MXAA54L-ANXVB\*6

\*3: Модели AXAA54L-ANZVB, MXAA54L-ANXVB\*6

\*4: Автомобили без шин 235/55R19

\*5: Автомобили с шинами 235/55R19

\*6: Код модели указан на табличке, установленной заводом-изготовителем. (→стр. 739)

### Масса

#### ■ С двигателем A25A-FKS

Полная масса автомобиля		2140 кг*1
		2190 кг*2
		2125 кг*3
		2175 кг*4
Максимальная допустимая нагрузка на ось	Спереди	1150 кг
	Сзади	1150 кг

Нагрузка на буксировочное устройство* <sup>5</sup>		60 кг
Масса буксируемого прицепа* <sup>5</sup>	Не оборудованного тормозами	750 кг
	Оборудованного тормозами	1500 кг

\*1: Модели AXAA54L-ANZXВ и AXAA54L-ANZMB\*<sup>6</sup>

\*2: Модели AXAA54L-ANZGB и AXAA54L-ANZVB\*<sup>6</sup>

\*3: Модель AXAA54L-RNZMBX

\*4: Модель AXAA54L-RNZGBX

\*5: Автомобили, которые могут выполнять буксировку прицепа. (→стр. 298)

\*6: Код модели указан на табличке, установленной заводом-изготовителем. (→стр. 739)

### ■ С двигателем M20A-FKS (модели с двумя ведущими колесами)

Полная масса автомобиля	С трансмиссией Multidrive	2115 кг* <sup>1</sup>	
		2065 кг* <sup>2</sup>	
		2090 кг* <sup>3</sup>	
	С ручной трансмиссией	2030 кг* <sup>1</sup>	
		2050 кг* <sup>2</sup>	
		2015 кг* <sup>3</sup>	
Максимальная допустимая нагрузка на ось	Спереди	1150 кг* <sup>4</sup>	
		1220 кг* <sup>5</sup>	
	Сзади	1150 кг* <sup>4</sup>	
		1220 кг* <sup>5</sup>	
Нагрузка на буксировочное устройство* <sup>6</sup>	С трансмиссией Multidrive	60 кг	
	С ручной трансмиссией	60 кг* <sup>3</sup> 80 кг* <sup>2</sup>	
Масса буксируемого прицепа* <sup>6</sup>	Не оборудованного тормозами		750 кг
	Оборудованного тормозами	С трансмиссией Multidrive	1500 кг
		С механической коробкой передач	1500 кг* <sup>3</sup> 2000 кг* <sup>2</sup>

\*1: С кодом модели\*<sup>7</sup>, заканчивающимся на букву "В".

\*2: С кодом модели\*7, заканчивающимся на букву "W".

\*3: С кодом модели\*7, заканчивающимся на букву "X".

\*4: Кроме модели МХАА52L-ANXXBW\*7

\*5: Модель МХАА52L-ANXXBW\*7

\*6: Автомобили, которые могут выполнять буксировку прицепа. (→стр. 298)

\*7: Код модели указан на табличке, установленной заводом-изготовителем. (→стр. 739)

### ■ С двигателем M20A-FKS (модели с полным приводом и трансмиссией Multidrive)

Полная масса автомобиля		2125 кг*1
		2180 кг*2
		2155 кг*3
		2120 кг*4
		2170 кг*5
Максимальная допустимая нагрузка на ось	Спереди	1150 кг*6
		1220 кг*3
	Сзади	1150 кг*6
		1220 кг*3
Нагрузка на буксировочное устройство*7		60 кг
Масса буксируемого прицепа*7	Не оборудованного тормозами	750 кг
	Оборудованного тормозами	1500 кг

\*1: Модели МХАА54L-ANXXB и МХАА54L-ANXMB\*8

\*2: Модели МХАА54L-ANXGB и МХАА54L-ANXVB\*8

\*3: С кодом модели\*8, заканчивающимся на букву "W".

\*4: Модели МХАА54L-RNXXBX и МХАА54L-RNXMBX

\*5: Модель МХАА54L-RNXGBX

\*6: С кодом модели\*8, заканчивающимся на букву "B" или "X".

\*7: Автомобили, которые могут выполнять буксировку прицепа. (→стр. 298)

\*8: Код модели указан на табличке, установленной заводом-изготовителем. (→стр. 739)

### ■ С двигателем M20A-FKS (модели с полным приводом и ручной трансмиссией)

Полная масса автомобиля		2105 кг <sup>*1</sup> 2095 кг <sup>*2</sup> 2090 кг <sup>*3</sup>
Максимальная допустимая нагрузка на ось	Спереди	1150 кг <sup>*2, 3</sup> 1220 кг <sup>*1</sup>
	Сзади	1150 кг <sup>*2, 3</sup> 1220 кг <sup>*1</sup>
Нагрузка на буксировочное устройство <sup>*4</sup>		60 кг <sup>*3</sup> 80 кг <sup>*1</sup>
Масса буксируемого прицепа <sup>*4</sup>	Не оборудованного тормозами	750 кг
	Оборудованного тормозами	1500 кг <sup>*3</sup> 2000 кг <sup>*1</sup>

\*1: С кодом модели<sup>\*5</sup>, заканчивающимся на букву "W".

\*2: С кодом модели<sup>\*5</sup>, заканчивающимся на букву "B".

\*3: С кодом модели<sup>\*5</sup>, заканчивающимся на букву "X".

\*4: Автомобили, которые могут выполнять буксировку прицепа. (→стр. 298)

\*5: Код модели указан на табличке, установленной заводом-изготовителем. (→стр. 739)

## Идентификация автомобиля

### ■ Идентификационный номер автомобиля

Идентификационный номер автомобиля (VIN) является имеющим законную силу идентификатором автомобиля. Это основной идентификационный номер автомобиля Toyota. Он используется при регистрации права собственности на автомобиль.

На некоторых моделях этот номер также отштампован в левой верхней части панели приборов.

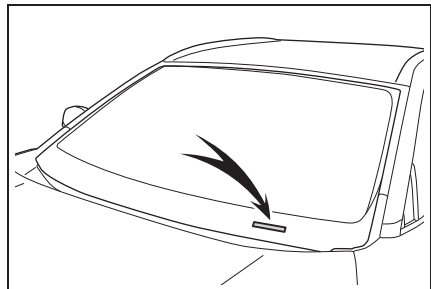

Номер также указан на бирке изготовителя.

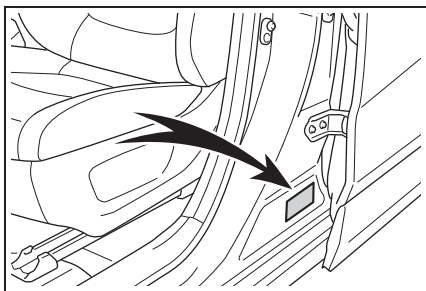

Этот номер также отштампован под правым передним сиденьем.

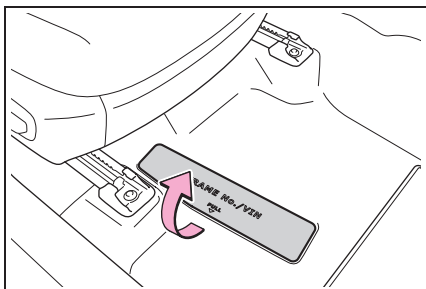

#### ■ Номер двигателя

Номер двигателя отштампован на блоке двигателя, как показано на рисунке.

#### ► Двигатель M20A-FKS

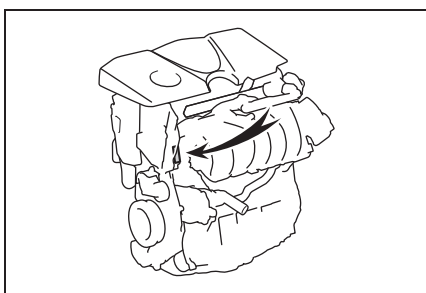

#### ► Двигатель A25A-FKS

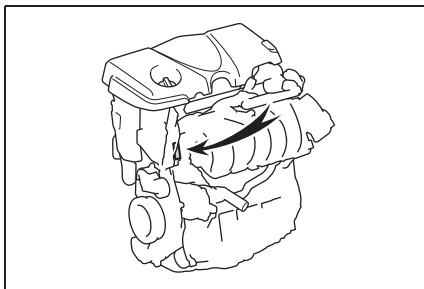

**Двигатель**

## ▶ M20A-FKS

Модель	M20A-FKS
Тип	4-цилиндровый рядный, 4-тактный, бензиновый
Диаметр цилиндра и ход поршня	80,50 × 97,62 мм
Рабочий объем	1987 см <sup>3</sup>
Зазор клапанов	Автоматическая регулировка
Натяжение приводного ремня	Автоматическая регулировка

## ▶ A25A-FKS

Модель	A25A-FKS
Тип	4-цилиндровый рядный, 4-тактный, бензиновый
Диаметр цилиндра и ход поршня	87,50 × 103,48 мм
Рабочий объем	2487 см <sup>3</sup>
Зазор клапанов	Автоматическая регулировка
Натяжение приводного ремня	Автоматическая регулировка

## Топливо

Тип топлива	<p>Если на заправочной станции Вы видите следующие типы маркировок топлива, используйте только следующее топливо.</p> <div style="text-align: center;">  </div> <p>Территория ЕС: Только неэтилированный бензин, соответствующий европейскому стандарту EN228</p> <p>За пределами территории ЕС: Только неэтилированный бензин</p>
Октановое число по исследовательскому методу	<p>Территория ЕС: 95 или выше</p> <p>За пределами территории ЕС: 91 или выше</p>
Емкость топливного бака (справочно)	55 л

## Система смазки

### ■ Заправочный объем масла (при сливе и заправке — справочно)\*

	M20A-FKS	A25A-FKS
С фильтром	4,3 л	4,5 л
Без фильтра	3,9 л	4,2 л

\*: Количество моторного масла является справочной величиной, которой нужно следовать при замене моторного масла. Прогрейте и выключите двигатель, подождите не менее 5 минут и проверьте уровень масла с помощью измерительного щупа.

### ■ Выбор моторного масла

В автомобиле Toyota используется оригинальное моторное масло “Toyota Genuine Motor Oil”. Toyota рекомендует использование соответствующего стандарту оригинального моторного масла

“Toyota Genuine Motor Oil”. Возможно также использование другого моторного масла соответствующего качества.

Марка масла:

0W-16:



Всесезонное моторное масло класса SN "Resource-Conserving" или SN PLUS "Resource-Conserving" по классификации API

0W-20 и 5W-30:

Универсальное моторное масло качества по API SL "Energy-Conserving", SM "Energy-Conserving", SN "Resource-Conserving" или SN PLUS "Resource-Conserving" или всесезонное моторное масло ILSAC

Рекомендуемая вязкость (SAE):

На заводе-изготовителе в автомобиль Toyota заливается масло SAE 0W-16, обеспечивающее оптимальный расход топлива и хороший запуск в холодную погоду.

Если масло SAE 0W-16 отсутствует, можно использовать масло SAE 0W-20. Однако при следующей замене масла его следует заменить маслом SAE 0W-16.

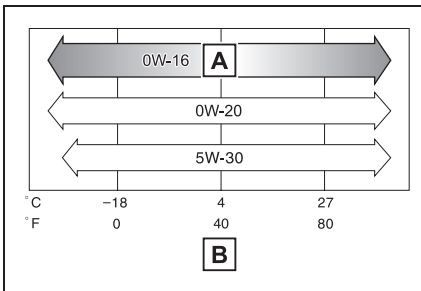

**A** Предпочтительно

**B** Прогнозируемый температурный диапазон перед следующей заменой масла

Вязкость масла (для примера здесь объясняется 0W-16):

- 0W в маркировке вязкости масла 0W-16 показывает свойства масла при запуске двигателя в холодную погоду. Масла с более низким значением перед буквой W

обеспечивают более легкий пуск двигателя в холодную погоду.

- Число 16 в маркировке масла 0W-16 показывает вязкость масла при высокой температуре. Масло с более высокой вязкостью (с большим числом) является предпочтительным, если автомобиль эксплуатируется на высоких скоростях или с высокой нагрузкой.

Расшифровка надписей на этикетках, размещаемых на канистрах с маслом:

На некоторых канистрах указываются один из двух или оба зарегистрированных знака API, чтобы помочь выбрать масло, которое следует использовать.

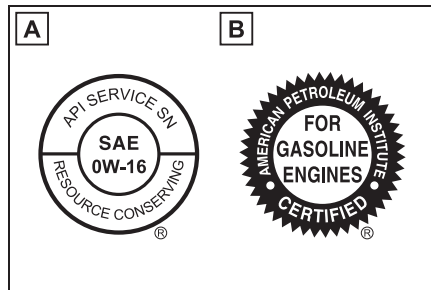

**A** Символ обслуживания API

Верхняя часть: "API SERVICE SN" обозначает качество масла по классификации API (American Petroleum Institute, Американский институт нефти).

Центральная часть: "SAE 0W-16" означает класс вязкости SAE.

Нижняя часть: надпись "Resource-Conserving" означает, что масло обладает свойствами, снижающими расход топлива и влияние на окружающую среду.

**B** Знак сертификации ILSAC

Знак сертификации ILSAC (Международный комитет по

стандартизации и сертификации смазочных материалов) указывается на

передней стороне канистры с маслом.

## Система охлаждения

### ► Двигатель M20A-FKS

Заправочный объем*	С трансмиссией Multidrive	6,9 л
	С ручной трансмиссией	6,4 л
Марка охлаждающей жидкости		Используйте одно из следующих: <ul style="list-style-type: none"> <li>• “Toyota Super Long Life Coolant”</li> <li>• Аналогичная высококачественная, не содержащая силикаты, амины, нитриты или бораты охлаждающая жидкость на этиленгликолевой основе, произведенная с использованием обеспечивающей долговечность гибридной органо-кислотной технологии</li> </ul> <p>Не используйте просто обычную воду.</p>

\*: Заправочный объем охлаждающей жидкости указан только для справки.

Если необходима замена, обратитесь к любому авторизованному ритейлеру Toyota или в авторизованную ремонтную мастерскую Toyota либо в надежную ремонтную мастерскую.

## ► Двигатель A25A-FKS

Заправочный объем*	Без системы охлаждения моторного масла	6,9 л
	С системой охлаждения моторного масла	7,0 л
Марка охлаждающей жидкости		Используйте одно из следующих: <ul style="list-style-type: none"> <li>• “Toyota Super Long Life Coolant”</li> <li>• Аналогичная высококачественная, не содержащая силикаты, амины, нитриты или бораты охлаждающая жидкость на этиленгликолевой основе, произведенная с использованием обеспечивающей долговечность гибридной органо-кислотной технологии</li> </ul> Не используйте просто обычную воду.

\*: Заправочный объем охлаждающей жидкости указан только для справки.

Если необходима замена, обратитесь к любому авторизованному ритейлеру Toyota или в авторизованную ремонтную мастерскую Toyota либо в надежную ремонтную мастерскую.

**Система зажигания (свеча зажигания)**

Марка	Двигатель M20A-FKS	DENSO FC20HR-Q8
	Двигатель A25A-FKS	DENSO FC16HR-Q8
Зазор	0,8 мм	

**ВНИМАНИЕ****■ Свечи зажигания с иридиевым концом электрода**

Используйте только свечи зажигания с иридиевым концом электрода. Не регулируйте зазор между электродами.

**Электрическая система (аккумуляторная батарея)**

Плотность электролита при 20 °С:		12,3 В или выше (Установите переключатель двигателя в выключенное положение и включите дальний свет фар на 30 секунд.) Если напряжение ниже стандартного значения, зарядите аккумуляторную батарею.
Ток зарядки	Быстрая зарядка	15 А максимум
	Медленная зарядка	5 А максимум

**Автоматическая трансмиссия**

Заправочный объем трансмиссионной жидкости*	7,4 л
Тип жидкости	Toyota Genuine ATF WS

\*: Заправочный объем указан справочно.

Если необходима замена, обратитесь к любому авторизованному ритейлеру Toyota или в авторизованную ремонтную мастерскую Toyota либо в надежную ремонтную мастерскую.

**ВНИМАНИЕ****■ Тип жидкости для автоматической трансмиссии**

Использование трансмиссионной жидкости, отличной от типа, указанного выше, может привести к появлению необычного шума или вибрации, либо к повреждению трансмиссии Вашего автомобиля.

**Бесступенчатая трансмиссия Multidrive**

Заправочный объем трансмиссионной жидкости*	Без системы Stop & Start	8,6 л
	С системой Stop & Start	8,3 л
Тип жидкости		Toyota Genuine CVT Fluid FE

\*: Заправочный объем указан справочно.

Если необходима замена, обратитесь к любому авторизованному ритейлеру Toyota или в авторизованную ремонтную мастерскую Toyota либо в надежную ремонтную мастерскую.

**ВНИМАНИЕ****■ Тип жидкости для бесступенчатой трансмиссии Multidrive**

Использование жидкости для трансмиссии Multidrive, отличной от типа, указанного выше, может привести к появлению необычного шума или вибрации либо к повреждению трансмиссии Multidrive Вашего автомобиля.

**Ручная трансмиссия**

Заправочной объем трансмиссионного масла	1,5 л
Тип трансмиссионного масла	“TOYOTA Genuine Manual Transmission Gear Oil LV GL-4 75W” или эквивалент

**ВНИМАНИЕ****■ Масло для ручной трансмиссии**

- Следует иметь в виду, что звук работы на холостом ходу, ощущение переключения передач и/или расход топлива различаются в зависимости от определенных характеристик используемого трансмиссионного масла и условий работы; в худшем случае возможно повреждение трансмиссии автомобиля. Для достижения оптимальных результатов компания Toyota рекомендует использовать масло “TOYOTA Genuine Manual Transmission Gear Oil LV GL-4 75W”.
- На заводе ваш автомобиль Toyota заправлен малом “TOYOTA Genuine Manual Transmission Gear Oil LV GL-4 75W”. Используйте апробированное для автомобиля Toyota масло “TOYOTA Genuine Manual Transmission Gear Oil LV GL-4 75W” или эквивалентное ему по качеству, которое соответствует приведенным выше техническим характеристикам. Обратитесь за дальнейшей информацией к любому авторизованному ритейлеру Toyota или в авторизованную ремонтную мастерскую Toyota либо в надежную ремонтную мастерскую.

**Сцепление**

Свободный ход педали сцепления	3 — 15 мм
Тип жидкости	SAE J1703 или FMVSS № 116 DOT 3
	SAE J1704 или FMVSS № 116 DOT 4

**Раздаточная коробка (полноприводный автомобиль с динамическим управлением крутящим моментом)**

Заправочный объем масла	0,45 л
Марка и вязкость масла	Toyota Genuine Differential Gear Oil LX 75W-85 GL-5 или эквивалент

На заводе ваш автомобиль Toyota заправлен малом “Toyota Genuine Differential

Gear Oil”.

Используйте апробированное для автомобиля Toyota масло “Toyota Genuine Differential Gear Oil” или эквивалентное ему по качеству, которое соответствует приведенным выше техническим характеристикам. Обратитесь за дальнейшей информацией к любому авторизованному ритейлеру Toyota или в авторизованную ремонтную мастерскую Toyota либо в надежную ремонтную мастерскую.

### Раздаточная коробка (полноприводный автомобиль с динамическим распределением крутящего момента)

Заправочный объем масла	0,39 л
Тип масла	Toyota Genuine Differential Gear Oil LX



#### ВНИМАНИЕ

#### ■ Предупреждение относительно типа масла в раздаточной коробке

Использование для раздаточной коробки масла, отличного от указанного может привести к появлению необычного шума или вибрации, либо к повреждению раздаточной коробки Вашего автомобиля.

### Задний дифференциал (полноприводный автомобиль с динамическим управлением крутящим моментом)

Заправочный объем масла	0,5 л
Марка и вязкость масла	Toyota Genuine Differential Gear Oil LX 75W-85 GL-5 или эквивалент

На заводе ваш автомобиль Toyota заправлен малом “Toyota Genuine Differential Gear Oil”.

Используйте апробированное для автомобиля Toyota масло “Toyota Genuine Differential Gear Oil” или эквивалентное ему по качеству, которое соответствует приведенным выше техническим характеристикам. Обратитесь за дальнейшей информацией к любому авторизованному ритейлеру Toyota или в авторизованную ремонтную мастерскую Toyota либо в надежную ремонтную мастерскую.

### Задний дифференциал (полноприводный автомобиль с динамическим распределением крутящего момента)

Заправочный объем масла	0,53 л
Тип масла	Toyota Genuine Differential Gear Oil LX

**ВНИМАНИЕ****Предупреждение относительно типа трансмиссионного масла в дифференциале**

Использование для дифференциала масла, отличного от указанного может привести к появлению необычного шума или вибрации, либо к повреждению дифференциала Вашего автомобиля.

**Тормоза**

Ход педали* <sup>1</sup>	Не менее 127 мм* <sup>2</sup>
	Не менее 129 мм* <sup>3</sup>
Свободный ход педали	1,0 — 6,0 мм
Тип жидкости	SAE J1703 или FMVSS № 116 DOT 3
	SAE J1704 или FMVSS № 116 DOT 4

\*<sup>1</sup>: Минимальный ход педали при нажатии с усилием 300 Н (30,5 кгс) при работающем двигателе.

\*<sup>2</sup>: Автомобили с кодом модели\*<sup>4</sup>, заканчивающимся на букву "W"

\*<sup>3</sup>: Кроме автомобилей с кодом модели\*<sup>4</sup>, заканчивающимся на букву "W".

\*<sup>4</sup>: Код модели указан на табличке, установленной заводом-изготовителем. (→стр. 739)

**Рулевое управление**

Люфт	Менее 30 мм
------	-------------

**Шины и колеса****Полноразмерная шина**

## ▶ Тип А

Размер шин	225/65R17 102H	
Давление в шинах (рекомендуемое давление воздуха в холодных шинах)	Спереди	230 кПа (2,3 кгс/см <sup>2</sup> или бар)
	Сзади	230 кПа (2,3 кгс/см <sup>2</sup> или бар)
Размер диска	17 × 7J	
Момент затяжки колесных гаек	103 Н•м (10,5 кгс•м)	

## ▶ Тип В

Размер шин		225/60R18 100H
Давление в шинах (рекомендуемое давление воздуха в холодных шинах)	Спереди	230 кПа (2,3 кгс/см <sup>2</sup> или бар)
	Сзади	230 кПа (2,3 кгс/см <sup>2</sup> или бар)
Размер диска		18 × 7J
Момент затяжки колесных гаек		103 Н•м (10,5 кгс•м)

## ▶ Тип С

Размер шин		235/55R19 101V
Давление в шинах (рекомендуемое давление воздуха в холодных шинах)	Спереди	230 кПа (2,3 кгс/см <sup>2</sup> или бар)
	Сзади	230 кПа (2,3 кгс/см <sup>2</sup> или бар)
Размер диска		19 × 7 1/2J
Момент затяжки колесных гаек		103 Н•м (10,5 кгс•м)

■ **Компактное запасное колесо (при наличии)**

## ▶ Тип А

Размер шин		T165/80D17 104M
Давление в шинах (рекомендуемое давление воздуха в холодных шинах)		420 кПа (4,2 кгс/см <sup>2</sup> или бар)
Размер диска		17 × 4T
Момент затяжки колесных гаек		103 Н•м (10,5 кгс•м)

## ▶ Тип В

Размер шин		T165/90D18 107M
Давление в шинах (рекомендуемое давление воздуха в холодных шинах)		420 кПа (4,2 кгс/см <sup>2</sup> или бар)
Размер диска		18 × 4T
Момент затяжки колесных гаек		103 Н•м (10,5 кгс•м)

■ **При буксировке прицепа (автомобили, которые могут выполнять буксировку прицепа: →стр. 298)**

Добавьте 20,0 кПа (0,2 кгс/см<sup>2</sup> или бар) к рекомендуемому давлению в шинах и не



превышайте скорость 100 км/ч.

## Лампы

Лампы		Мощность, Вт	Тип
Снаружи	Противотуманные фары*	19	A
	Передние указатели поворота	21	B
	Задние указатели поворота	21	B
	Фонари заднего хода	16	C
	Наружные фонари подсветки входа*	5	C
Салон	Подсветка косметических зеркал	8	C
	Фонари освещения передней части салона/фонари персонального освещения	5	C
	Фонарь освещения задней части салона	8	D
	Фонарь освещения багажного отделения	5	C

A: Галогенные лампы H16

B: Лампы с клиновидным основанием (янтарные)

C: Лампы с клиновидным основанием (прозрачные)

D: Двухцокольные лампы

\*: При наличии

## Сведения о топливе

**Если на заправочной станции Вы видите следующие типы маркировок топлива, используйте только следующее топливо.**



### Территория ЕС:

**Следует использовать только неэтилированный бензин, соответствующий европейскому стандарту EN228.**

**Для обеспечения оптимальной работы двигателя используйте неэтилированный бензин с октановым числом 95 и выше.**

### За пределами территории ЕС:

**В автомобиле необходимо использовать только неэтилированный бензин.**

**Для обеспечения оптимальной работы двигателя используйте неэтилированный бензин с октановым числом 91 и выше.**

### ■ Использование бензина, смешанного с этанолом, в бензиновом двигателе

Toyota разрешает использовать бензин, смешанный со спиртом, если содержание спирта составляет не более 10%.

Убедитесь в том, что подлежащий использованию бензин, смешанный со этанолом, имеет октановое число по

исследовательскому методу, соответствующее приведенному выше.

### ■ Если в двигателе возникает детонация

- Обратитесь к любому авторизованному ритейлеру Toyota или в авторизованную ремонтную мастерскую Toyota либо в надежную ремонтную мастерскую.
- Иногда при ускорении или движении в гору можно слышать кратковременное легкое постукивание. Это нормальное явление, оно не должно служить поводом для беспокойства.



### ВНИМАНИЕ

#### ■ Примечание по качеству топлива

- Не используйте ненадлежащее топливо. Использование топлива неправильного типа приведет к повреждению двигателя.
- Не используйте бензин с металлическими присадками, например марганцем, железом или свинцом, поскольку это может привести к повреждению двигателя или системы контроля токсичности выхлопных газов.
- Не добавляйте неоригинальные добавки к топливу, содержащие металлические присадки.
- Не используйте бензин, смешанный с метанолом, такой как M15, M85, M100. Использование бензина с добавлением метанола может привести к повреждению или отказу двигателя.

**ВНИМАНИЕ**

- Территория ЕС: не следует использовать биоэтанол, реализуемый под марками “E50” или “E85”, и топливо, содержащее большое количество этанола. Использование этих видов топлива приведет к повреждению топливной системы автомобиля. В случае сомнений обратитесь к любому авторизованному ритейлеру Toyota или в авторизованную ремонтную мастерскую Toyota либо в надежную ремонтную мастерскую.
- За пределами территории ЕС: не следует использовать биоэтанол, реализуемый под марками “E50” или “E85”, и топливо, содержащее большое количество этанола. В Вашем автомобиле можно использовать бензин, содержащий не более 10% этанола. Использование топлива с содержанием более 10% этанола (E10) приведет к повреждению топливной системы автомобиля. Следует осуществлять заправку только в местах, гарантирующих соответствующий состав и качество топлива. В случае сомнений обратитесь к любому авторизованному ритейлеру Toyota или в авторизованную ремонтную мастерскую Toyota либо в надежную ремонтную мастерскую.

## Персонально настраиваемые функции

На автомобиле имеется ряд электронных функций, которые можно индивидуально настроить в соответствии с предпочтениями владельца. Настройки этих функций можно изменить при помощи многофункционального дисплея, навигационной или мультимедийной системы либо обратившись к любому авторизованному ритейлеру Toyota или в авторизованную ремонтную мастерскую Toyota, либо в надежную ремонтную мастерскую.







## Персональная настройка функций автомобиля

### ■ Изменение при помощи навигационной/ мультимедийной системы

- 1 Нажмите кнопку “MENU”.
- 2 Выберите “Настройка” на экране меню, затем выберите “Автомобиль”.
- 3 Выберите “Индивидуальная настройка автомобиля”.

Параметры можно изменить. Подробнее см. список параметров, которые можно изменять.

### ■ Изменение при помощи многофункционального дисплея

- 1 Нажмите  или  на переключателях управления приборами и выберите .
- 2 Кнопкой  или  на переключателях управления приборами выберите элемент.
- 3 Чтобы включить или выключить функцию, нажмите  для переключения на требуемую настройку.
- 4 Для подробной настройки функций, которые содержат подробные параметры, нажмите и удерживайте , чтобы открыть экран настройки.

Способ выполнения подробной настройки зависит от конкретного экрана. См. текст инструкции, отображаемый на экране.

Для возврата к предыдущему экрану или для выхода из режима персональной настройки нажмите .

### ■ При персональной настройке с использованием навигационной/ мультимедийной системы или многофункционального дисплея

Остановите автомобиль в безопасном месте, поставьте его на стояночный тормоз и переместите рычаг управления трансмиссией в положение P<sup>\*1</sup> или N<sup>\*2</sup>. Кроме того, во избежание разрядки аккумуляторной батареи во время персональной настройки функций оставьте двигатель работать.

\*1: Автомобили с автоматической трансмиссией или трансмиссией Multidrive

\*2: Автомобили с ручной трансмиссией



### ПРЕДУПРЕЖДЕНИЕ

#### ■ Во время персональной настройки

Поскольку при персональной настройке двигатель должен работать, автомобиль необходимо припарковать в месте с нормальной вентиляцией. В замкнутом пространстве, например в гараже, выхлопные газы, включая опасный угарный газ (СО), могут накапливаться и проникать в салон автомобиля. Это может привести к смерти или серьезному ущербу здоровью.



### ВНИМАНИЕ

#### ■ Во время персональной настройки

Во избежание разряда аккумуляторной батареи при выполнении персональной настройки двигателя автомобиля должен работать.

## Персонально настраиваемые функции

При персональной настройке определенных функций вместе с ними изменяются и параметры некоторых других функций. Обратитесь за дальнейшей информацией к любому авторизованному ритейлеру Toyota или в авторизованную ремонтную мастерскую Toyota либо в надежную ремонтную мастерскую.

**A** Автомобили с навигационной или мультимедийной системой: параметры, которые можно изменить с помощью мультимедийной или навигационной системы

**B** Параметры, которые можно изменить с помощью многофункционального дисплея

**C** Параметры, которые можно изменить, обратившись к любому авторизованному ритейлеру Toyota или в авторизованную ремонтную мастерскую Toyota либо в надежную ремонтную мастерскую

Определение символов: O = возможно, – = невозможно

### ■ Охранная система (→стр. 108)

Функция	Настройка по умолчанию	Персональная настройка	<b>A</b>	<b>B</b>	<b>C</b>
Регулировка чувствительности датчика вторжения при открытом окне*	Стандартная	Низкая	–	–	O
Отключение охранной системы при отпирании дверей с помощью механического ключа	Выкл.	Вкл.	–	–	O

\* : При наличии

■ Измерительные приборы, счетчики и многофункциональный дисплей  
(→стр. 121, 125, 130)

Функция *1	Настройка по умолчанию	Персональная настройка	A	B	C
Часы (установка времени)	—	—	<input type="radio"/>	<input type="radio"/> *2	—
Часы (тип отображения)*3	12-часовой формат отображения	24-часовой формат отображения	<input type="radio"/>	<input type="radio"/> *2	—
Язык*3	“English” (английский)	за исключением английского*4	—	<input type="radio"/>	—
Единицы измерения*3	км (л/100 км)	км (км/л)	—	<input type="radio"/>	—
Отображение спидометра*6	Аналоговый	Цифровой	—	<input type="radio"/>	—
Индикатор экологичного движения*5	Вкл.	Выкл.	—	<input type="radio"/>	—
“Расход топлива”	“После сброса”	“После запуска”	—	<input type="radio"/>	—
		“После дозаправки”			
Индикация, связанная с аудиосистемой*5	Вкл.	Выкл.	—	<input type="radio"/>	—
Индикация системы полного привода*7	Вкл.	Выкл.	—	<input type="radio"/>	—
Тип информации о движении	Маршрут	Всего	—	<input type="radio"/>	—
Элементы информации о движении (первый элемент)	Расстояние	Средняя скорость	—	<input type="radio"/>	—
		Общее время			
Элементы информации о движении (второй элемент)	Общее время	Средняя скорость	—	<input type="radio"/>	—
		Расстояние			
Всплывающий экран	Вкл.	Выкл.	—	<input type="radio"/>	—
Многофункциональный дисплей выкл.	Выкл.	Вкл.	—	<input type="radio"/>	—

Функция *1	Настройка по умолчанию	Персональная настройка	A	B	C
Функция совета	Вкл.	Вкл. (когда автомобиль остановлен)	○	—	○
		Выкл.			

\*1: Подробнее о каждой функции: →стр. 136

\*2: Автомобили без навигационной или мультимедийной системы

\*3: Настройка по умолчанию зависит от страны.

\*4: Доступные языки могут различаться в зависимости от региона использования автомобиля.

\*5: При наличии

\*6: Только автомобили с 7-дюймовым дисплеем

\*7: Модели с полным приводом

#### ■ Замки дверей (→стр. 175, 721)

Функция	Настройка по умолчанию	Персональная настройка	A	B	C
Отпирание ключом	Все двери отпираются на первом этапе	На первом этапе отпирается дверь водителя, на втором этапе – все остальные двери	—	—	○
Функция связи запираения дверей со скоростью	Вкл.	Выкл.	○	—	○
Функция связи запираения дверей с положением рычага управления трансмиссией *1	Выкл.	Вкл.	○	—	○
Функция связи отпирания дверей с положением рычага управления трансмиссией *1	Выкл.	Вкл.	○	—	○
Функция связи отпирания дверей с водительской дверью	Выкл. *2	Вкл. *2	○	—	○
	Вкл. *3	Выкл. *3			

\*1: Настройки, которые могут быть изменены только для автомобилей с автоматической трансмиссией или трансмиссией Multidrive

\*2: Кроме автомобилей с кодом модели \*4, заканчивающимся на букву “W” или “X”

\*3: Для автомобилей с кодом модели\*4, заканчивающимся на букву “W” или “X”

\*4: Код модели указан на табличке, установленной заводом-изготовителем. (→стр. 739)

### ■ Интеллектуальная система входа и запуска\*1 и беспроводное дистанционное управление (→стр. 148, 199)

Функция	Настройка по умолчанию	Персональная настройка	A	B	C
Рабочий сигнал (аварийная сигнализация)*2	Вкл.	Выкл.	○	–	○
Громкость звукового сигнала*2	5	Выкл.	○	–	○
		1–7			
Задержка времени перед активацией функции автоматического запираения дверей, если дверь не была открыта после отпираения	30 секунд	60 секунд	○	–	○
		120 секунд			
Звуковой сигнал предупреждения об открытой двери (при запираении автомобиля)	Вкл.	Выкл.	–	–	○

\*1: При наличии

\*2: Для некоторых моделей

### ■ Интеллектуальная система входа и запуска\*1 (→стр. 199)

Функция	Настройка по умолчанию	Персональная настройка	A	B	C
Интеллектуальная система входа и запуска	Вкл.	Выкл.	○	–	○
Интеллектуальное отпирание дверей	Все двери	Водительская дверь	○	–	○
Количество последовательных операций запираения дверей	2 раза*2	Без ограничений*2	–	–	○
	Без ограничений*3	2 раза*3			
Время, через которое отпираются все двери, если взяться за ручку двери водителя и удерживать ее*4	Выкл.	1,5 секунды	–	–	○
		2 секунды			
		2,5 секунды			

\*1: При наличии



\*2: Автомобили без двойной системы запирания

\*3: Автомобили с двойной системой запирания

\*4: Эту настройку можно изменить, если для функции интеллектуального отпирания дверей задано значение "Дверь водителя".

### ■ Беспроводное дистанционное управление (→стр. 148)

Функция	Настройка по умолчанию	Персональная настройка	A	B	C
Беспроводное дистанционное управление	Вкл.	Выкл.	-	-	○
Порядок отпирания	Все двери отпираются на первом этапе	На первом этапе отпирается дверь водителя, на втором этапе – все остальные двери	○	-	○
Функция, которая активирует переключатель  беспроводного пульта ДУ при запирании двери (→стр. 186)*	Выкл.	Вкл. (Отпирание всех дверей)	-	-	○
		Вкл. (Отпирание только двери багажного отделения)			

\*: При наличии

### ■ Дверь багажного отделения с электроприводом\*1 (→стр. 182)

Функция	Настройка по умолчанию	Персональная настройка	A	B	C
Управление электроприводом двери багажного отделения	Вкл.	Выкл.	-	○	-
Управление устройством открывания двери багажного отделения	Нажать и удерживать	Одно короткое нажатие	-	-	○
Переключатель  работы пульта беспроводного дистанционного управления	Выкл.	Одно короткое нажатие	-	-	○
		Нажать дважды			
		Нажать и удерживать			
Громкость звукового сигнала	3	1	-	○	-
		2			

Функция	Настройка по умолчанию	Персональная настройка	A	B	C
Работа звукового сигнала во время перемещения двери багажного отделения* <sup>2</sup>	Выкл.	Вкл.	-	-	○
Угол открывания	5	1 – 4	-	○	-
		Пользовательские настройки* <sup>3</sup>			
Управление дверью багажного отделения с электроприводом при нажатом переключателе открывания двери багажного отделения	Вкл.	Выкл.	-	-	○
Помощь в закрывании двери багажного отделения	Вкл.	Выкл.	-	-	○
Бесконтактное управление электроприводом двери багажного отделения* <sup>1, 4</sup>	Вкл.	Выкл.	-	○	○

\*1: При наличии

\*2: Звуковой сигнал работы, который подается перед началом перемещения двери багажного отделения, не может быть отключен. (→стр. 186)

\*3: Положение открывания задается при помощи переключателя электропривода двери багажного отделения. (→стр. 197)

\*4: При установке тягово-сцепного устройства датчик системы бесконтактного управления электроприводом двери багажного отделения не работает.

#### ■ Память положений водителя\* (→стр. 253)

Функция	Настройка по умолчанию	Персональная настройка	A	B	C
Выбор связи памяти положений водителя с операцией отпирания дверей	Водительская дверь	Все двери	-	-	○
Функция для предотвращения контакта между подголовником и потолком (при перемещении в сохраненное в памяти положение)	Вкл.	Выкл.	-	-	○

\*: При наличии

### ■ Наружные зеркала заднего вида (→стр. 271)

Функция	Настройка по умолчанию	Персональная настройка	A	B	C
Автоматическое складывание и раскладывание*	Связанное с запираением/отпираением дверей	Выкл.	-	-	O
		Связанное с переключателем двигателя			

\*: При наличии

### ■ Окна с электроприводом стеклоподъемников и люк\* или панорамный люк\* (→стр. 273, 277, 280)

Функция	Настройка по умолчанию	Персональная настройка	A	B	C
Связь работы с ключом (открытие)	Выкл.	Вкл.	-	-	O
Связь работы с ключом (закрывание)	Выкл.	Вкл.	-	-	O
Связь с работой пульта беспроводного дистанционного управления (открытие)	Выкл.	Вкл.	-	-	O
Связь с работой пульта беспроводного дистанционного управления (закрывание)	Выкл.	Вкл.	-	-	O
Сигнал работы пульта беспроводного дистанционного управления (звуковой сигнал)	Вкл.	Выкл.	-	-	O
Функция предупреждения об открытых боковых окнах	Вкл.	Выкл.	-	-	O
Функция предупреждения об открытом люке	Вкл.	Выкл.	-	-	O

\*: При наличии

### ■ Люк крыши\* (→стр. 277)

Функция	Настройка по умолчанию	Персональная настройка	A	B	C
Автоматический режим	Вкл.	Выкл.	–	–	○
Направление открывания при использовании операции, связанной с ключом	Сдвинуть	Наклонить вверх	–	–	○
Направление открывания при использовании операции, связанной с беспроводным дистанционным управлением	Сдвинуть	Наклонить вверх	–	–	○

\*: При наличии

### ■ Световые приборы (→стр. 336)

Функция	Настройка по умолчанию	Персональная настройка	A	B	C
Звуковой сигнал напоминания о включенных фарах	Вкл.	Выкл.	–	–	○

### ■ Система автоматического управления освещением (→стр. 336)

Функция	Настройка по умолчанию	Персональная настройка	A	B	C
Чувствительность датчика освещенности	Стандартная	От –2 до 2	○	–	○
Система автоматического выключения света* <sup>1</sup>	Связано с дверью водителя	Связано с переключателем двигателя	–	–	○
Задержка времени перед выключением фар (Система продленной работы фар)* <sup>2</sup>	30 секунд	60 секунд	–	–	○
		90 секунд			
		120 секунд			

\*<sup>1</sup>: Кроме автомобилей с кодом модели\*<sup>3</sup>, заканчивающимся на букву “W” или “X”

\*<sup>2</sup>: Для автомобилей с кодом модели\*<sup>3</sup>, заканчивающимся на букву “W” или “X”

\*<sup>3</sup>: Код модели указан на табличке, установленной заводом-изготовителем. (→стр. 739)

### ■ Очиститель заднего стекла (→стр. 348)

Функция	Настройка по умолчанию	Персональная настройка	A	B	C
Функция остановки работы стеклоочистителя заднего стекла, связанная с открыванием двери багажного отделения	Выкл.	Вкл.	-	-	○
Работа очистителя заднего стекла при включении омывателя	Вкл.	Выкл.	-	-	○
Связь работы очистителя заднего стекла с положением рычага управления трансмиссией (→стр. 349)	Только однократно	Выкл.	-	-	○
		Непрерывное звучание			

### ■ PCS (Pre-Collision System, система предаварийной безопасности)\* (→стр. 365)

Функция	Настройка по умолчанию	Персональная настройка	A	B	C
PCS (Pre-Collision System, система предаварийной безопасности)	Вкл.	Выкл.	-	○	-
Настройка времени предупреждения	Среднее	Раннее	-	○	-
		Позднее			

\*: При наличии

### ■ LTA (Lane Tracing Assist, система отслеживания полосы)\* (→стр. 373)

Функция	Настройка по умолчанию	Персональная настройка	A	B	C
Функция помощи следованию по центру полосы	Вкл.	Выкл.	-	○	-
Функция помощи в рулевом управлении	Вкл.	Выкл.	-	○	-
Чувствительность для подачи предупреждающего сигнала	Высокая	Стандартная	-	○	-
Функция предупреждения о рыскании автомобиля	Вкл.	Выкл.	-	○	-
Чувствительность предупреждения о рыскании автомобиля	Стандартная	Низкая	-	○	-
		Высокая			

\*: При наличии

■ **LDA (система предупреждения о выходе за пределы полосы с рулевым управлением)\*** (→стр. 384)

Функция	Настройка по умолчанию	Персональная настройка	A	B	C
Функция помощи в рулевом управлении	Вкл.	Выкл.	–	○	–
Чувствительность для подачи предупреждающего сигнала	Высокая	Стандартная	–	○	–
Функция предупреждения о рыскании автомобиля	Вкл.	Выкл.	–	○	–
Чувствительность предупреждения о рыскании автомобиля	Стандартная	Низкая	–	○	–
		Высокая			

\*: При наличии

■ **RSA (Road Sign Assist, система информирования о дорожных знаках)\*<sup>1</sup>** (→стр. 392)

Функция	Настройка по умолчанию	Персональная настройка	A	B	C
RSA (Road Sign Assist, система информирования о дорожных знаках)* <sup>2</sup>	Вкл.	Выкл.	–	○	–
Способ уведомления о превышении скорости)* <sup>3</sup>	Только индикация на экране	Без уведомления	–	○	–
		Индикация на экране и звуковой сигнал			
Уровень уведомления о превышении скорости	2 км/ч	5 км/ч	–	○	–
		10 км/ч			
Способ уведомления о запрещении обгона	Только индикация на экране	Без уведомления	–	○	–
		Индикация на экране и звуковой сигнал			
Способ других уведомлений (уведомление о запрете въезда)* <sup>4</sup>	Только индикация на экране	Без уведомления	–	○	–
		Индикация на экране и звуковой сигнал			

\*1: При наличии

\*2: Функция RSA включается при переводе переключателя двигателя в положение ON.

\*3: Если превышено значение скорости, а для знака ограничения скорости имеется дополнительный знак, уведомляющий звуковой сигнал не подается.

\*4: Автомобили с навигационной системой

### ■ Динамический радарный круиз-контроль в полном диапазоне скоростей\* (→стр. 396)

Функция	Настройка по умолчанию	Персональная настройка	A	B	C
Динамический радарный круиз-контроль с распознаванием дорожных знаков*	Вкл.	Выкл.	–	○	–

\*: При наличии

### ■ BSM (Blind Spot Monitor, монитор слепых зон)\* (→стр. 425)

Функция	Настройка по умолчанию	Персональная настройка	A	B	C
BSM (Blind Spot Monitor, монитор слепых зон)	Вкл.	Выкл.	–	○	–
Яркость индикатора в наружном зеркале заднего вида	Ярко	Неярко	–	○	–
Время предупреждения о наличии приближающегося автомобиля (чувствительность)*	Среднее	Раннее	–	○	–
		Позднее			
		Только автомобили, обнаруженные в слепой зоне			

\*: При наличии

### ■ Функция RCTA (Rear Cross Traffic Alert, функция предупреждения водителя о наличии других автомобилей)\*<sup>1</sup> (→стр. 425)

Функция	Настройка по умолчанию	Персональная настройка	A	B	C
Функция RCTA (Rear Crossing Traffic Alert, функция предупреждения водителя о наличии других автомобилей)	Вкл.	Выкл.	–	○	–

Функция	Настройка по умолчанию	Персональная настройка	A	B	C
Громкость звукового сигнала* <sup>2</sup>	Уровень 2	Уровень 1	-	○	-
		Уровень 3			

\*1: При наличии

\*2: Эта настройка связана с громкостью звукового сигнала датчика системы помощи при парковке Toyota.

### ■ Датчик системы помощи при парковке Toyota\*<sup>1</sup> (→стр. 442)

Функция	Настройка по умолчанию	Персональная настройка	A	B	C
Датчик системы помощи при парковке Toyota	Вкл.	Выкл.	-	○	○
Громкость звукового сигнала* <sup>2</sup>	2	1	-	○	○
		3			

\*1: При наличии

\*2: Эта настройка связана с громкостью звукового сигнала функции RCTA (Rear Crossing Traffic Alert, функция предупреждения водителя о наличии других автомобилей).

### ■ PKSB (Parking Support Brake, торможение для помощи при парковке)\* (→стр. 451)

Функция	Настройка по умолчанию	Персональная настройка	A	B	C
Функция PKSB (Parking Support Brake, торможение для помощи при парковке)	Вкл.	Выкл.	-	○	-

\*: При наличии

### ■ Система Stop & Start\* (→стр. 467)

Функция	Настройка по умолчанию	Персональная настройка	A	B	C
Изменение длительности работы системы Stop & Start, когда система кондиционирования включена	Стандартная	Длительный период	-	○	-

\*: При наличии



### ■ Система кондиционирования воздуха с автоматическим управлением\* (→стр. 564)

Функция	Настройка по умолчанию	Персональная настройка	A	B	C
			<input type="checkbox"/>	<input type="checkbox"/>	<input type="checkbox"/>
Переключение между режимом подачи наружного воздуха и режимом рециркуляции, связанное с переключателем "AUTO"	Вкл.	Выкл.	<input type="radio"/>	<input type="radio"/>	<input type="radio"/>
Работа переключателя системы кондиционирования воздуха с автоматическим управлением	Вкл.	Выкл.	<input type="radio"/>	<input type="radio"/>	<input type="radio"/>
Переключение в режим подачи наружного воздуха, когда автомобиль припаркован	Вкл.	Выкл.	<input type="radio"/>	<input type="radio"/>	<input type="radio"/>

\*: При наличии

### ■ Освещение (→стр. 575)

Функция	Настройка по умолчанию	Персональная настройка	A	B	C
			<input type="checkbox"/>	<input type="checkbox"/>	<input type="checkbox"/>
Задержка времени перед выключением освещения салона	15 секунд	Выкл.	<input type="radio"/>	<input type="radio"/>	<input type="radio"/>
		7,5 секунды			
		30 секунд			
Работа после перевода переключателя двигателя в положение выключения	Вкл.	Выкл.	<input type="radio"/>	<input type="radio"/>	<input type="radio"/>
Работа освещения при отпирании дверей	Вкл.	Выкл.	<input type="radio"/>	<input type="radio"/>	<input type="radio"/>
Работа при приближении к автомобилю с электронным ключом* <sup>1</sup>	Вкл.	Выкл.	<input type="radio"/>	<input type="radio"/>	<input type="radio"/>
Подсветка ниши для ног* <sup>2</sup>	Вкл.	Выкл.	<input type="radio"/>	<input type="radio"/>	<input type="radio"/>

\*<sup>1</sup>: Только автомобили с интеллектуальной системой входа и запуска

\*<sup>2</sup>: При наличии

### ■ Персональная настройка функций автомобиля

- Когда включены функции связи запираения дверей со скоростью и положением трансмиссии, функция запираения дверей работает следующим образом.

- Если автомобиль начинает движение со всеми запертыми дверями, функция связи запираения дверей со скоростью не работает.
- Если при начале движения какая-то из дверей не заперта, срабатывает функция связи запираения дверей со скоростью.
- При переключении трансмиссии в любое положение, кроме Р, все двери запираются.
- Если интеллектуальная система входа и запуска отключена, невозможно настроить выбор двери для отпирания.
- Если двери остаются закрытыми после активации функций отпирания дверей и автоматического запираения дверей, подаются сигналы в соответствии с установками рабочего сигнала (аварийных сигналов).

## Системы, нуждающиеся в инициализации

При отсоединении аккумуляторной батареи или проведении технического обслуживания автомобиля для нормальной работы системы требуется инициализация следующих элементов:

### Список пунктов для инициализации

Пункт	Когда требуется инициализация	Ссылка
Дверь багажного отделения с электроприводом*	<ul style="list-style-type: none"> <li>После подсоединения или замены аккумуляторной батареи</li> <li>После замены плавкого предохранителя</li> </ul>	стр. 192
Датчик системы помощи при парковке Toyota*		стр. 446
Торможение при парковке*		стр. 455
Окна с электроприводом стеклоподъемников	<ul style="list-style-type: none"> <li>При неправильной работе</li> </ul>	стр. 273
Люк крыши*		стр. 278
Панорамный люк*		стр. 282
Система контроля давления в шинах*	<ul style="list-style-type: none"> <li>При перестановке колес</li> <li>При замене шины</li> <li>После регистрации идентификационных кодов</li> </ul>	стр. 642
Монитор помощи при парковке Toyota*	<ul style="list-style-type: none"> <li>После подсоединения или замены аккумуляторной батареи</li> <li>После замены плавкого предохранителя</li> </ul>	См. "РУКОВОДСТВО ДЛЯ ВЛАДЕЛЬЦА ПО СИСТЕМЕ НАВИГАЦИИ И МУЛЬТИМЕДИЙНОЙ СИСТЕМЕ" или "РУКОВОДСТВО ДЛЯ ВЛАДЕЛЬЦА ПО МУЛЬТИМЕДИЙНОЙ СИСТЕМЕ"
Система контроля области вокруг автомобиля*		

\*: При наличии



## Приложение

Что делать, если...  
(устранение  
неисправностей) ..... 772

## Что делать, если... (устранение неисправностей)

**В случае проблемы проверьте следующее, прежде чем обратиться к авторизованному ритейлеру Toyota или в авторизованную ремонтную мастерскую Toyota либо в надежную ремонтную мастерскую.**

### Двери не удается запереть, отпереть, открыть или закрыть



#### Утеряны ключи

- При утере ключей или механических ключей новые оригинальные ключи или механические ключи можно изготовить у любого авторизованного ритейлера Toyota или в ремонтной мастерской Toyota либо в надежной ремонтной мастерской. (→стр. 721)
- Автомобили с интеллектуальной системой входа и запуска: При утере электронных ключей от автомобиля риск кражи автомобиля значительно возрастает. Немедленно обратитесь к любому авторизованному ритейлеру Toyota или в авторизованную ремонтную мастерскую Toyota либо в надежную ремонтную мастерскую. (→стр. 721)



#### Невозможно запереть или отпереть двери

- Не разряжен ли элемент питания ключа? (→стр. 653)
- Автомобили с интеллектуальной системой входа и запуска: Находится ли переключатель двигателя в положении ON? При запираиии дверей переведите переключатель двигателя в положение выключения (OFF). (→стр. 313)
- Автомобили с интеллектуальной системой входа и запуска: Не остался ли электронный ключ внутри автомобиля? При запираиии дверей убедитесь в том, что электронный ключ у Вас с собой.
- Эта функция может работать неправильно из-за неблагоприятных условий радиоизлучения. (→стр. 149, 200)



#### Невозможно открыть заднюю дверь

- Не включена ли блокировка задних дверей для защиты детей? При включении блокировки заднюю дверь нельзя открыть изнутри. Откройте заднюю дверь снаружи и снимите блокировку для защиты детей. (→стр. 180)

**При наличии каких-либо сомнений**



**Двигатель не запускается (автомобили без интеллектуальной системы входа и запуска)**

- Автомобили с автоматической трансмиссией или трансмиссией Multidrive:  
Находится ли рычаг управления трансмиссией в положении P? (→стр. 308)
- Автомобили с ручной трансмиссией:  
Вы поворачиваете ключ при выжатой педали сцепления? (→стр. 308)
- Не разряжена ли аккумуляторная батарея? (→стр. 724)



**Двигатель не запускается (автомобили с интеллектуальной системой входа и запуска)**

- Был ли нажат переключатель двигателя при полностью нажатой педали тормоза (автомобили с автоматической трансмиссией или трансмиссией Multidrive) или педали сцепления (автомобили с ручной трансмиссией)? (→стр. 310)
- Автомобили с автоматической трансмиссией или трансмиссией Multidrive:  
Находится ли рычаг управления трансмиссией в положении P? (→стр. 310)
- Находится ли электронный ключ внутри автомобиля в пределах области обнаружения? (→стр. 199)

- Разблокировано ли рулевое управление? (→стр. 311)
- Не разряжен ли элемент питания электронного ключа?  
В этом случае двигатель можно завести временным способом. (→стр. 722)
- Не разряжена ли аккумуляторная батарея? (→стр. 724)

**Рычаг управления трансмиссией невозможно вывести из положения P даже при нажатой педали тормоза**



**(автомобили с автоматической трансмиссией или бесступенчатой трансмиссией Multidrive)**

- Находится ли переключатель двигателя в положении ON? Если невозможно разблокировать рычаг управления трансмиссией нажатием педали тормоза, когда переключатель двигателя находится в положении ON. (→стр. 317, 322)



**После остановки двигателя невозможно повернуть рулевое колесо**

- Автомобили без интеллектуальной системы входа и запуска:  
Рулевое колесо блокируется при извлечении ключа из переключателя двигателя для предотвращения угона автомобиля. (→стр. 308)
- Автомобили с интеллектуальной системой входа и запуска:  
Оно автоматически блокируется для предотвращения угона

автомобиля. (→стр. 311)



Окна не открываются или не закрываются при нажатии переключателей электропривода стеклоподъемников

- Не нажат ли переключатель блокировки окон?  
Если нажат переключатель блокировки окон, управление стеклоподъемниками возможно только для двери водителя. (→стр. 276)



Переключатель двигателя выключается автоматически (автомобили с интеллектуальной системой входа и запуска)

- Функция автоматического выключения срабатывает, если переключатель POWER остается в режиме ACC или ON (двигатель не работает) в течение некоторого времени. (→стр. 313)



Во время движения подается предупреждающий звуковой сигнал

- Мигает индикатор напоминания о ремне безопасности

Пристегнуты ли водитель и пассажиры ремнями безопасности? (→стр. 691)

- Горит индикатор стояночного тормоза

Снят ли автомобиль со стояночного тормоза? (→стр. 330)

В зависимости от ситуации могут также подаваться предупреждающие звуковые сигналы других видов. (→стр. 682, 694)



Срабатывает охранная система, и подается звуковой сигнал (при наличии)

- При активации охранной системы не открывал ли кто-либо дверь внутри автомобиля?  
Детектор обнаруживает такие ситуации, и срабатывает охранная система. (→стр. 108)

Чтобы выключить сигнал охранной сигнализации, переведите переключатель двигателя в положение ON или запустите двигатель.



При выходе из автомобиля звучит предупреждающий звуковой сигнал

- Отображается ли сообщение на многофункциональном дисплее? Проверьте сообщение на многофункциональном дисплее. (→стр. 694)



Включается контрольная лампа или отображается предупреждение

- Если включается контрольная лампа или отображается предупреждение, см. стр. 682, 694.

## При возникновении проблемы



Если спущена шина

- Автомобили без запасного колеса  
Остановите автомобиль в безопасном месте и временно отремонтируйте спущенное колесо с помощью аварийного ремонтного комплекта для устранения



прокола колеса. (→стр. 697)

- Автомобили с запасным колесом  
Остановите автомобиль в безопасном месте и замените спущенное колесо запасным колесом. (→стр. 709)



#### **Автомобиль увяз**

- Попробуйте процедуру, предусмотренную на случай, если автомобиль увяз в грязи или снегу. (→стр. 732)

## ИНФОРМАЦИЯ, НЕОБХОДИМАЯ НА ЗАПРАВОЧНОЙ СТАНЦИИ

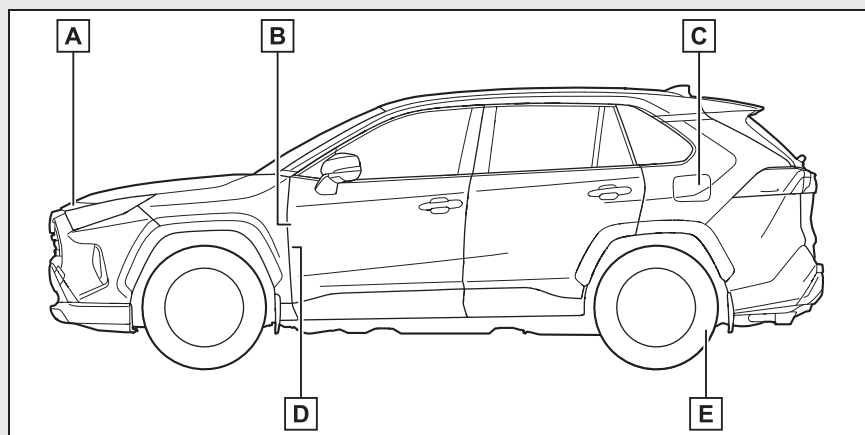

- A** Рычаг дополнительной защелки (→стр. 619)
- B** Рычаг открывания дверцы лючка заливной горловины топливного бака (→стр. 351)
- C** Дверца лючка заливной горловины топливного бака (→стр. 351)
- D** Рычаг открывания замка капота (→стр. 619)
- E** Давление в шинах (→стр. 749)

Емкость топливного бака (справочно)	55 л	
Тип топлива	Только неэтилированный бензин	стр. 742
Давление в холодных шинах		стр. 749
Заправочный объем моторного масла (при сливе и заправке — справочно)		стр. 742
Тип моторного масла		стр. 742





PZ49X-42D20-RU



[www.toyota-europe.com](http://www.toyota-europe.com)