

Highlander

РУКОВОДСТВО ДЛЯ ВЛАДЕЛЬЦА



TOYOTA

СТРЕМИТЬСЯ
К ЛУЧШЕМУ



TOYOTA MOTOR EUROPE NV/SA

Адрес: Avenue du Bourget 60 - 1140 Brussels, Belgium.

Веб-сайт: <https://www.toyota-europe.com>

©2016 TOYOTA MOTOR CORPORATION

Все права защищены. Копирование данного документа полностью или частично без письменного разрешения корпорации Toyota Motor запрещено.

Отпечатано в ЕС

Указатель иллюстраций

Поиск по иллюстрациям

Для защиты и безопасности

Обязательно внимательно ознакомьтесь
(Основные разделы: детские сиденья, охранная система)

1

Информация и индикаторы состояния автомобиля

Чтение информации относительно движения
(Основные разделы: приборы, многофункциональный дисплей)

2

Перед началом движения

Открытие и закрытие дверей и окон, регулировка перед началом движения
(Основные разделы: ключи, двери, сиденья, окна с электроприводом стеклоподъемников)

3

Вождение

Инструкции и рекомендации, необходимые при вождении
(Основные разделы: запуск двигателя, заправка)

4

Элементы салона

Использование оборудования салона
(Основные разделы: кондиционер воздуха, функции хранения)

5

Техническое обслуживание и уход

Уход за автомобилем и процедуры технического обслуживания
(Основные разделы: в салоне и снаружи автомобиля, лампы осветительных приборов)

6

В случае возникновения неисправности

Что делать в случае неисправности и аварийной ситуации
(Основные разделы: разряд аккумулятора, спущенная шина)

7

Технические характеристики автомобиля

Технические характеристики автомобиля, настраиваемые функции
(Основные разделы: топливо, масло, давление в шинах)

8

Приложение

Поиск по признакам

К сведению владельца автомобиля	6
Чтение данного руководства.....	10
Выполнение поиска	11
Указатель иллюстраций	12

1 Для защиты и безопасности

1-1. Для безопасного использования	
Перед началом движения.....	24
Для безопасного вождения.....	25
Ремни безопасности	27
Подушки безопасности системы SRS	31
Меры предосторожности относительно выхлопных газов	39
1-2. Безопасность детей	
Механическая система включения/выключения подушки безопасности.....	41
Поездка с детьми	42
Детские сиденья.....	43
1-3. Экстренная помощь	
ЭРА-ГЛОНАСС/ЭВАК	59
1-4. Противоугонная система	
Система иммобилайзера двигателя.....	63
Сигнализация	65

2 Информация и индикаторы состояния автомобиля

2-1. Комбинация приборов	
Сигнальные лампы и индикаторы	68
Указатели и приборы	72

Многофункциональный информационный дисплей.....	75
Проекционный дисплей	85
Информация о расходе топлива	90

3 Перед началом движения

3-1. Информация о ключах	
ключи	94
3-2. Открывание, закрывание и блокировка дверей	
Боковые двери.....	97
Дверь багажного отделения... ..	101
Интеллектуальная система доступа и пуска без ключа ..	110
3-3. Регулировка сидений	
Передние сиденья.....	117
Задние сиденья	118
Функция памяти положения сиденья водителя.....	123
Подголовники.....	126
3-4. Регулировка рулевого колеса и зеркал	
Рулевое колесо.....	128
Внутреннее зеркало заднего вида	129
Наружные зеркала заднего вида	130
3-5. Опускание, подъем стекол и открывание, закрывание потолочного люка	
Электростеклоподъемники	132
Панорамный потолочный люк	135

4 Вождение

4-1. Перед началом движения

Управление автомобилем	143
Груз и багаж	150
Буксировка прицепа	151

4-2. Техника вождения

Замок запуска (зажигания) двигателя.....	159
Автоматическая коробка передач	163
Рычаг переключателя указателей поворота	167
Стояночный тормоз.....	168
Система удержания тормозов	171

4-3. Управление фарами и стеклоочистителями

Переключатель фар головного света	173
Система автоматического включения дальнего света ..	176
Переключатель противотуманных фар.....	179
Передние стеклоочистители и омыватель	180
Задний стеклоочиститель и омыватель	183

4-4. Дозаправка

Открытие крышки топливного бака.....	185
--------------------------------------	-----

4-5. Использование систем помощи водителю

Toyota Safety Sense	187
PCS (система предупреждения столкновения).....	192

LTA (система отслеживания дорожной разметки)	205
--	-----

Динамический радарный круиз-контроль с полным скоростным диапазоном.....	216
--	-----

RSA (система подсказки дорожных знаков).....	230
--	-----

Круиз-контроль	235
----------------------	-----

BSM (система контроля мертвых зон)	238
--	-----

Датчик системы помощи при парковке Toyota	244
---	-----

Система RCTA (система предупреждения о пересечении потока сзади)	252
--	-----

Система PKSB (система вспомогательного торможения при парковке)	257
---	-----

Система вспомогательного торможения при парковке (для неподвижных объектов).....	264
--	-----

Система вспомогательного торможения при парковке (для автомобилей, движущихся сзади)	271
--	-----

Селектор режимов движения	276
---------------------------------	-----

Система Multi-terrain Select....	277
----------------------------------	-----

Переключатель режима движения по снегу.....	281
---	-----

Система помощи при спуске ..	282
------------------------------	-----

Системы помощи водителю ..	284
----------------------------	-----

4-6. Советы по вождению

Советы по вождению зимой ..	291
-----------------------------	-----

Меры предосторожности при использовании автомобилей универсального назначения	294
---	-----

5 Элементы салона

- 5-1. Использование системы кондиционирования воздуха и обогревателя**
- Передняя автоматическая система кондиционирования воздуха 298
- Автоматическая система кондиционирования воздуха для задних пассажиров 305
- Обогреватель рулевого колеса/обогреватели сидений/вентиляторы сидений 309
- 5-2. Использование фонарей освещения салона**
- Список фонарей освещения салона..... 311
- 5-3. Использование мест для хранения**
- Список мест для хранения 314
- Элементы багажного отделения 318
- 5-4. Использование других элементов салона**
- Другие элементы салона 323
- Компас..... 327

6 Техническое обслуживание и уход

- 6-1. Техническое обслуживание и уход**
- Очистка и защита экстерьера автомобиля 332
- Очистка и защита салона автомобиля 335

6-2. Техническое обслуживание

- Требования по техническому обслуживанию 338
- Плановое техническое обслуживание..... 340

6-3. Самостоятельное техническое обслуживание

- Меры предосторожности при самостоятельном техническом обслуживании..... 346
- Капот..... 349
- Установка напольного домкрата 350
- Моторный отсек 351
- Шины 358
- Давление в шинах 368
- Диски 370
- Фильтр системы кондиционирования воздуха 371
- Элемент питания электронного ключа..... 373
- Проверка и замена предохранителей 375
- Лампы фонарей..... 377

7 В случае возникновения неисправности

7-1. Важная информация

- Лампы аварийной сигнализации 388
- Если необходимо совершить экстренную остановку автомобиля..... 389
- Если автомобиль попал в ситуацию с повышением уровня воды 390

7-2. Меры, принимаемые в экстренных ситуациях	
Если требуется буксировка автомобиля	392
Если вас что-то настораживает	396
Система отключения топливного насоса	397
Если включаются сигнальные лампы или звучит предупреждающий зуммер .	398
Если появляется предупреждающее сообщение	407
Если спущена шина	411
Если двигатель не запускается	423
Если вы потеряли ключи	424
Если не удается открыть лючок топливного бака	425
Если электронный ключ работает неправильно.....	426
Если аккумуляторная батарея автомобиля разряжена.....	428
Если автомобиль перегревается	432
Если автомобиль застрял.....	435

8

Технические характеристики автомобиля

8-1. Технические характеристики	
Эксплуатационные данные (топливо, уровень масла и т.д.)	438
Информация о топливе	446

8-2. Индивидуальная настройка	
Индивидуально настраиваемые функции	447
8-3. Инициализация	
Элементы для инициализации	459

Приложение

Что делать, если... (Поиск и устранение неисправностей)	462
---	-----

1

2

3

4

5

6

7

8

К сведению владельца автомобиля

Основное руководство для владельца

Пожалуйста, обратите внимание, что в этом руководстве приводится описание эксплуатации всех моделей автомобиля и всего оборудования, включая дополнительное. Поэтому в нем могут встретиться описания некоторого оборудования, не установленного в вашем автомобиле.

Все указанные технические характеристики являются действительными на момент печати данного руководства. Однако, поскольку политика компании Toyota состоит в постоянном улучшении качества продукции, мы оставляем за собой право вносить изменения в текст руководства в любое время без специального уведомления.

В зависимости от технических характеристик автомобиль, указанный на иллюстрациях, может отличаться от вашего автомобиля в отношении цвета и оборудования.

Информация о порядке безопасного использования транспортного средства и его систем, представленная на закрепленных на кузове табличках изготовителя на английском языке, предназначена только для работников сервисных служб.

Аксессуары, запасные части и модификация вашего автомобиля Toyota

На рынке имеется широкий выбор неоригинальных запасных частей и

аксессуаров для автомобилей Toyota. Использование данных запасных частей и аксессуаров, которые не являются оригинальными изделиями Toyota, может неблагоприятно повлиять на безопасность вашего автомобиля, даже если данные части могут быть одобрены определенными органами власти в стране проживания. Поэтому Toyota Motor Corporation не несет ответственности или гарантийных обязательств по запасным частям и аксессуарам, которые не являются оригинальными изделиями Toyota, а также по замене или установке узлов, включающих такие части.

Запрещается производить изменения автомобиля с использованием запасных частей, не являющихся оригинальными изделиями Toyota. Изменение с использованием неоригинальных изделий Toyota может повлиять на работоспособность, безопасность или срок службы автомобиля. Более того, это может противоречить законодательству. Кроме того, на повреждения или нарушение производительности автомобиля, возникшие вследствие этого, гарантия не распространяется.

Также подобные изменения повлияют на современные системы безопасности, например Toyota Safety Sense, и возникнет опасность того, что она не будет работать должным образом, или угроза ее срабатывания в ситуациях, когда она не должна работать.

Установка системы радиочастотной связи

Установка системы радиочастотной связи на автомобиль может повлиять

на работу таких электронных систем, как:

- Система многоточечного впрыска топлива/система последовательного многоточечного впрыска топлива
- Toyota Safety Sense
- Система круиз-контроля
- Антиблокировочная тормозная система
- Система подушек безопасности SRS
- Система преднатяжителей ремней безопасности

Обязательно проверьте соответствие мер безопасности или особых инструкций по установке системы радиочастотной связи у дилера Toyota.

Дальнейшая информация о диапазонах радиочастот, уровнях мощности, положениях антенны и условиях установки РЧ-передатчиков предоставляется по запросу дилером Toyota.

Запись данных об автомобиле

Автомобиль оснащен сложными компьютерами, которые записывают определенные данные, такие как:

- Количество оборотов двигателя/количество оборотов электродвигателя (количество оборотов тягового электродвигателя)
- Состояние педали акселератора
- Состояние педали тормоза
- Скорость автомобиля
- Рабочее состояние систем помощи водителю
- Изображения с камер

Ваш автомобиль оснащен камерами. Обратитесь к дилеру Toyota для

получения сведений о местоположении записывающих камер.

Записанные данные отличаются в зависимости от комплектации автомобиля, опций, которыми он оснащен, и страны назначения.

Эти компьютеры не записывают диалоги или звуки, а записывают только изображения снаружи автомобиля в определенных ситуациях.

● Использование данных

Toyota может использовать записанные в этот компьютер данные для диагностики неисправностей, проведения исследований и разработок, а также для улучшения качества.

Toyota не будет разглашать записанные данные третьим лицам, кроме как:

- С согласия владельца автомобиля или с согласия арендатора, если автомобиль арендован
- В ответ на официальный запрос полиции, суда или правительственного учреждения
- Для использования компанией Toyota в судебном процессе
- Для исследований, когда данные не привязаны к определенному автомобилю или владельцу автомобиля
- Записанную видеoinформацию можно стереть у дилера Toyota.

Функцию записи изображений можно отключить. Однако, если эта функция отключена, данные за время работы системы будут недоступны.

Регистратор событий

Данный автомобиль оснащен регистратором событий (EDR). Главной задачей EDR является запись данных, которые помогут понять характер работы систем автомобиля в определенных

аварийных или приближенных к аварийным ситуациям, например, при срабатывании подушки безопасности или ударе о препятствие на дороге. EDR разработан для записи данных, относящихся к динамике автомобиля и системам безопасности, в течение короткого периода времени, как правило, 30 секунд или менее. Однако данные могут не записываться в зависимости от серьезности и типа удара.

EDR в данном автомобиле разработан для записи следующих данных:

- как работали различные системы данного автомобиля;
- насколько сильно (если вообще) водитель выжал педаль акселератора и/или педаль тормоза, и
- как быстро двигался автомобиль.

Эти данные помогают лучше понять обстоятельства, при которых происходят аварии и причиняются травмы.

ПРИМЕЧАНИЕ: Данные EDR записываются вашим автомобилем, только если происходят необычные аварийные ситуации; EDR не записывает данные при обычных условиях вождения и персональные данные (например, имя, пол, возраст и место аварии). Однако третьи стороны, например, правоохранительные органы, могут прилагать данные EDR к другим личным данным, обычно получаемым во время расследования аварии.

Для прочтения данных, записанных EDR, необходимо специальное оборудование и доступ к автомобилю или EDR. Так же, как и производитель автомобиля, другие стороны, такие как

правоохранительные органы, обладающие специальным оборудованием, могут прочесть информацию, если у них есть доступ к автомобилю или EDR.

● Разглашение данных EDR

Toyota не будет раскрывать данные, записанные в EDR, третьим лицам за исключением случаев, когда:

- Получено согласие владельца автомобиля (или арендатора для арендованного автомобиля)
- В ответ на официальный запрос полиции, суда или правительственного учреждения
- Для использования компанией Toyota в судебном процессе

Однако, если необходимо, Toyota может:

- Использовать данные для исследования работы систем безопасности автомобиля
- Раскрывать данные третьим лицам для исследований без раскрытия информации о конкретном автомобиле или его владельце

Утилизация автомобиля Toyota

Устройства, обеспечивающие срабатывание подушек безопасности системы SRS и преднатяжителей ремней безопасности в вашем автомобиле Toyota, содержат взрывоопасные химические вещества. Если автомобиль утилизируется с работоспособными подушками безопасности и преднатяжителями ремней безопасности, может произойти такой несчастный случай, как возгорание. Обратитесь на квалифицированную станцию технического обслуживания или к дилеру Toyota для извлечения и утилизации систем подушек безопасности SRS и

преднатяжителей ремней безопасности перед утилизацией вашего автомобиля.



ПРЕДУПРЕЖДЕНИЕ

■ Общие меры безопасности при вождении

Вождение под влиянием медицинских препаратов или алкоголя: Никогда не садитесь за руль, находясь под действием алкоголя или лекарств, влияющих на вашу способность управлять автомобилем. Алкоголь и некоторые лекарства увеличивают время реакции, снижают способность оценивать ситуацию и нарушают координацию, что может привести к дорожно-транспортному происшествию, способному повлечь серьезные травмы или смерть.

Безопасное вождение: Всегда управляйте автомобилем с осторожностью. Старайтесь предугадать ошибки, которые могут допустить другие водители или пешеходы, и будьте готовы предотвратить дорожно-транспортные происшествия.

Отвлечение водителя: Будьте всегда полностью сконцентрированы на управлении автомобилем. Любые действия, отвлекающие внимание водителя, например, манипулирование регулируемыми переключателями, разговор по мобильному телефону или чтение, могут привести к столкновению и повлечь серьезную травму или смерть вашу, ваших пассажиров или других участников движения.

■ Общие меры предосторожности для обеспечения безопасности детей

Запрещается оставлять детей без присмотра в автомобиле, никогда не давайте детям ключи и не позволяйте детям пользоваться им.

Дети могут завести автомобиль или сдвинуть рычаг переключения передач в нейтральное положение. Также существует опасность травмирования детей, играющих со стеклоподъемниками, панорамным потолочным люком или другими устройствами автомобиля. Кроме того, перегрев или переохлаждение детей в закрытом автомобиле могут быть для них смертельно опасны.

Toyota Motor Europe NV/SA, Avenue du Bourget 60 - 1140 Brussels (Брюссель), Belgium (Бельгия)
www.toyota-europe.com

Чтение данного руководства



Поясняет символы, используемые в данном руководстве.

Символы, используемые в данном руководстве

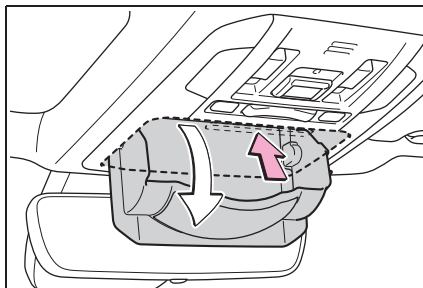

Символы	Значения
	ПРЕДУПРЕЖДЕНИЕ: Указывает на то, что при несоблюдении может стать причиной серьезных травм или смерти людей.
	ВНИМАНИЕ: Указывает на то, что при несоблюдении может стать причиной повреждения или неисправности автомобиля или его оборудования.
1 2 3...	Обозначает процедуры работы или эксплуатации. Выполняйте шаги в числовой последовательности.

Символы на иллюстрациях

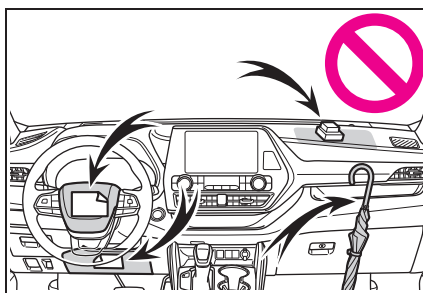

Символы	Значения
	Обозначает действие (нажим, вращение и т.д.), используемое для управления переключателями и другими устройствами.
	Указывает на результат действия (напр., крышка открывается).



Символы	Значения
	Указывает разъясняемый компонент или положение.
	Значение Запрещается, Не делайте этого, либо Не допускайте этого.

Выполнение поиска

■ Поиск по монтажному положению

- Указатель иллюстраций: →стр. 12

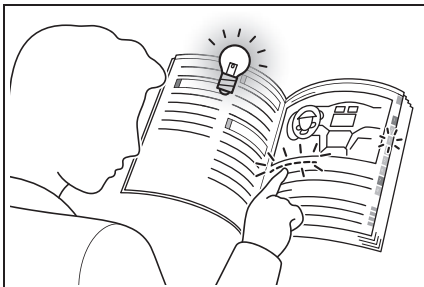

■ Поиск по признаку неисправности или звуку

- Что делать, если... (Поиск и устранение неисправностей): →стр. 462

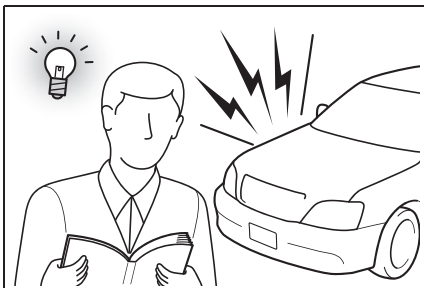

■ Поиск по заголовку

- Содержание: →стр. 2

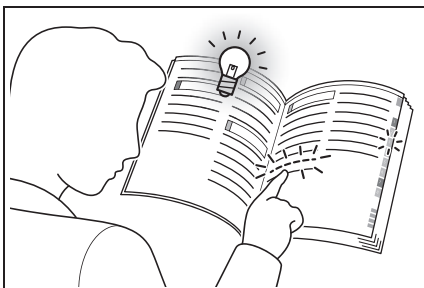

Для получения информации о перечисленном ниже оборудовании

см. “Руководство для владельца по системе навигации и мультимедийной системе”.

- Система навигации
- Аудио-/видеосистема
- Система помощи при парковке Toyota
- Система панорамного обзора

Указатель иллюстраций

■ Внешние

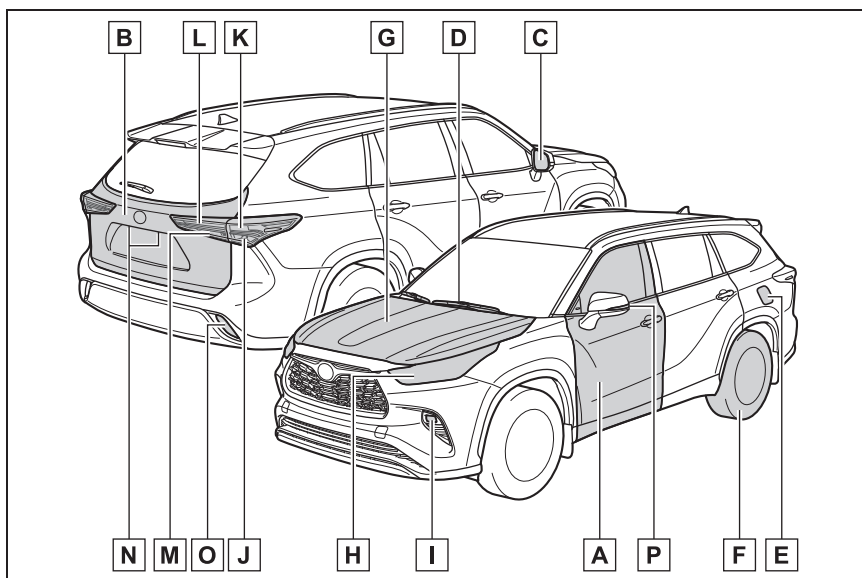

- A Боковые двери** стр. 97
- Блокировка/разблокировка стр. 97
- Опускание/подъем боковых стекол стр. 132
- Блокировка/разблокировка с помощью механического ключа стр. 426
- Сигнальные лампы/предупреждающие сообщения стр. 398, 407
- B Дверь багажного отделения** стр. 101
- Открывание изнутри салона стр. 103
- Открывание снаружи стр. 104
- Сигнальные лампы/предупреждающие сообщения стр. 398, 407
- C Наружные зеркала заднего вида** стр. 130
- Регулировка угла поворота зеркала стр. 130
- Складывание зеркал стр. 131
- Функция памяти положения сиденья водителя* стр. 123
- Включение обогревателя зеркал стр. 300
- D Передние стеклоочистители** стр. 180

Меры предосторожности зимой	стр. 291
Во избежание замерзания (антиобледенитель передних стеклоочистителей)	стр. 300
Меры предосторожности во время мойки автомобиля	стр. 333
E Лючок топливного бака	стр. 185
Способ дозаправки.....	стр. 185
Тип топлива/емкость топливного бака	стр. 440
F Шины	стр. 358
Размер шин/давление в шинах	стр. 358, 444
Зимние шины/цепи противоскольжения	стр. 291
Проверка/перестановка/система предупреждения о низком давлении в шинах	стр. 358
Решение проблем со спущенными шинами	стр. 411
G Капот	стр. 349
Открывание	стр. 349
Моторное масло	стр. 440
Способы устранения перегрева	стр. 432
Предупреждающие сообщения	стр. 407

Лампы внешних фонарей для движения

(Способ замены: стр. 377, мощность в ваттах: стр. 445)

H Фары/передние габаритные фонари/дневные ходовые фонари/передние указатели поворота.....	стр. 167, 173
I Передние противотуманные фары	стр. 179
J Задние указатели поворота.....	стр. 167
K Стоп-сигналы/задние фонари	стр. 173
Сигнал экстренного торможения	стр. 285
L Задние фонари.....	стр. 173
M Фонари заднего хода	
Переключение рычага переключения передач в положение R	стр. 163
N Фонари освещения регистрационного знака	стр. 173

О Задние противотуманные фонари стр. 179

Р Боковые указатели поворота..... стр. 167

*: При наличии

■ Приборная панель

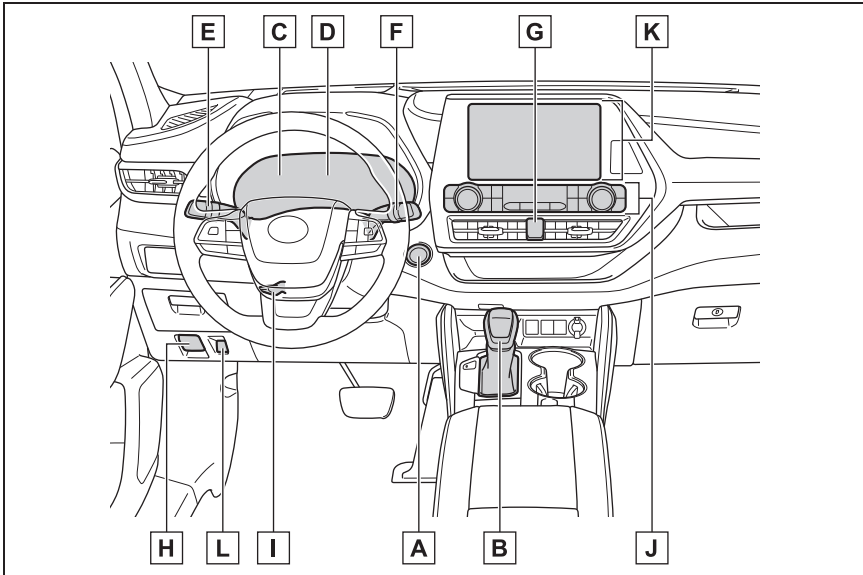

- A** **Замок запуска двигателя**..... **стр. 159**
 Пуск двигателя/изменение режимов стр. 159
 Аварийное выключение двигателя..... стр. 389
 Когда двигатель не запускается стр. 423
 Предупреждающие сообщения стр. 407
- B** **Рычаг переключения передач**..... **стр. 163**
 Переключение включенной передачи..... стр. 164
 Меры предосторожности при буксировке..... стр. 392
 Когда рычаг переключения передач не перемещается..... стр. 165
- C** **Приборы**..... **стр. 72**
 Считывание показаний приборов/регулировка подсветки приборной панели
 стр. 72, 74
 Сигнальные лампы/индикаторы стр. 68
 Когда загорается сигнальная лампа стр. 398
- D** **Многофункциональный информационный дисплей**..... **стр. 75**

Дисплей	стр. 75
Когда отображаются предупреждающие сообщения	стр. 407
E Рычаг переключателя указателей поворота	стр. 167
Переключатель фар головного света	стр. 173
Фары/передние габаритные фонари/задние фонари/фонари освещения регистрационного знака/дневные ходовые фонари	стр. 173
Передние противотуманные фары/задние противотуманные фонари	стр. 179
F Переключатель передних стеклоочистителей и омывателя	стр. 180, 183
Использование	стр. 180, 183
Добавление жидкости омывателя	стр. 357
Предупреждающие сообщения	стр. 407
Очистители фар.....	стр. 180
G Выключатель ламп аварийной сигнализации	стр. 388
H Рычаг разблокировки капота	стр. 349
I Рычаг разблокировки регулировки угла наклона и вылета рулевой колонки	стр. 128
Регулировка	стр. 128
J Система кондиционирования воздуха	стр. 298
Использование	стр. 298
Обогреватель заднего стекла	стр. 300
Антиобледенитель передних стеклоочистителей ^{*1}	стр. 300
Антиобледенитель полной поверхности ветрового стекла ^{*1}	стр. 300
K Аудио система ^{*2}	
L Переключатель привода лючка топливного бака	стр. 185

^{*1}: При наличии

^{*2}: См. "Руководство для владельца по системе навигации и мультимедийной системе".

■ Переключатели

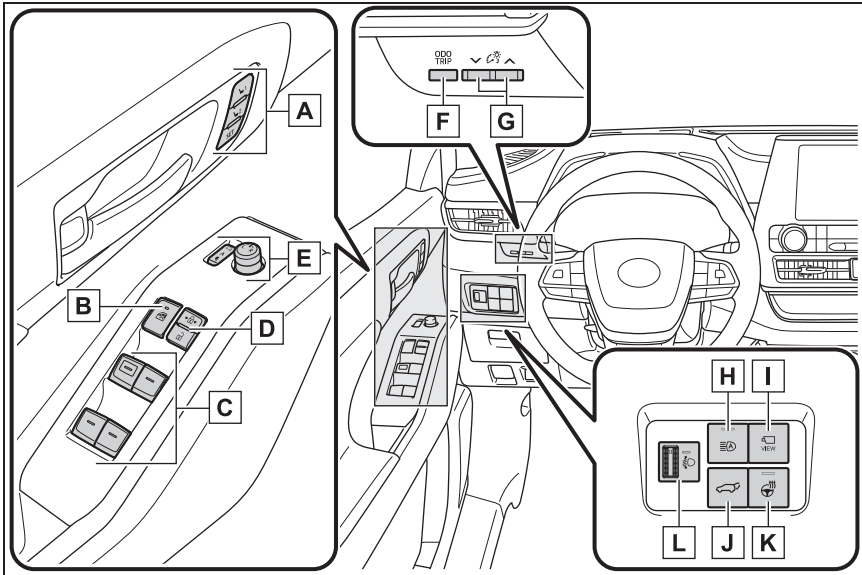

- A** Переключатели функции памяти положения сиденья водителя*1 стр. 123
- B** Переключатель блокировки стекол стр. 134
- C** Переключатели управления электростеклоподъемниками стр. 132
- D** Переключатели блокировки дверей стр. 99
- E** Переключатели наружных зеркал заднего вида стр. 130
- F** Переключатель “ODO TRIP” стр. 74
- G** Переключатели управления подсветкой приборной панели..... стр. 74
- H** Переключатель системы автоматического включения дальнего света*1
..... стр. 176
- I** Переключатель камеры*1, 2
- J** Переключатель электромеханической двери багажного отделения
..... стр. 103
- K** Переключатель обогревателя рулевого колеса стр. 309
- L** Механический регулятор угла наклона фар стр. 175

*1: При наличии

*2: См. "Руководство для владельца по системе навигации и мультимедийной системе" .

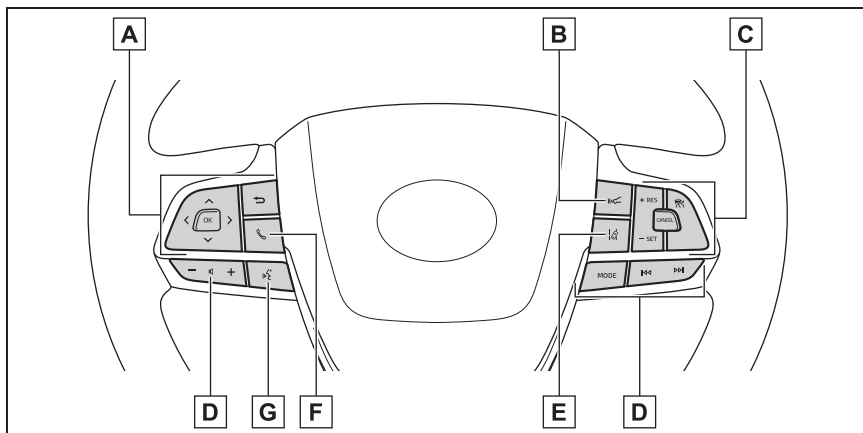

A Переключатели управления приборами стр. 75

B Переключатель поддержания дистанции между транспортными средствами *1 стр. 222

C Переключатель круиз-контроля

Динамический радарный круиз-контроль с полным скоростным диапазоном *1
стр. 216

Круиз-контроль *1 стр. 235

D Переключатели дистанционного управления аудиосистемой *2

E Переключатель системы LTA (система отслеживания дорожной разметки) *1
стр. 205

F Переключатель телефона *2

G Переключатель голосового управления *2

*1: При наличии

*2: См. "Руководство для владельца по системе навигации и мультимедийной системе" .

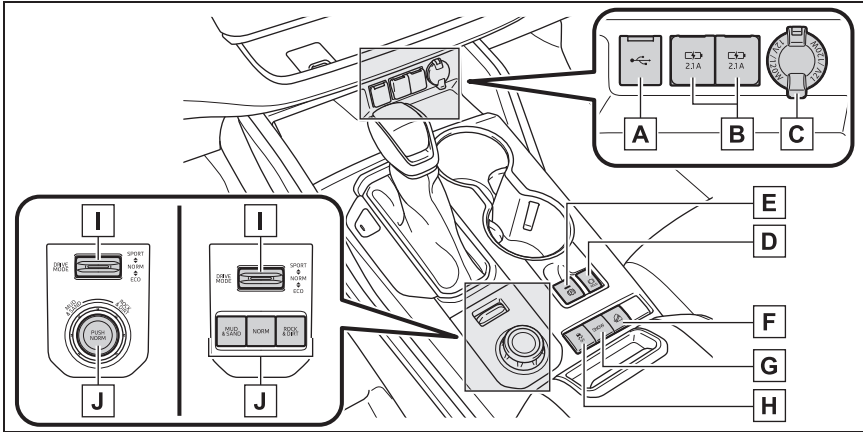

- A** USB-разъем*
- B** Зарядные USB-разъемы стр. 323
- C** Электрическая розетка стр. 325
- D** Переключатель системы удержания тормозов стр. 171
- E** Переключатель стояночного тормоза стр. 168
 Затягивание/отпускание стр. 168
 Меры предосторожности зимой стр. 291
 Предупреждающий зуммер/сигнальная лампа/предупреждающее сообщение
 стр. 398, 407
- F** Переключатель управления системой помощи при спуске стр. 282
- G** Переключатель режима движения по снегу стр. 281
- H** Выключатель VSC OFF стр. 285
- I** Селектор режимов движения стр. 276
- J** Переключатель системы Multi-terrain Select стр. 277

*: См. "Руководство для владельца по системе навигации и мультимедийной системе"

■ Салонные

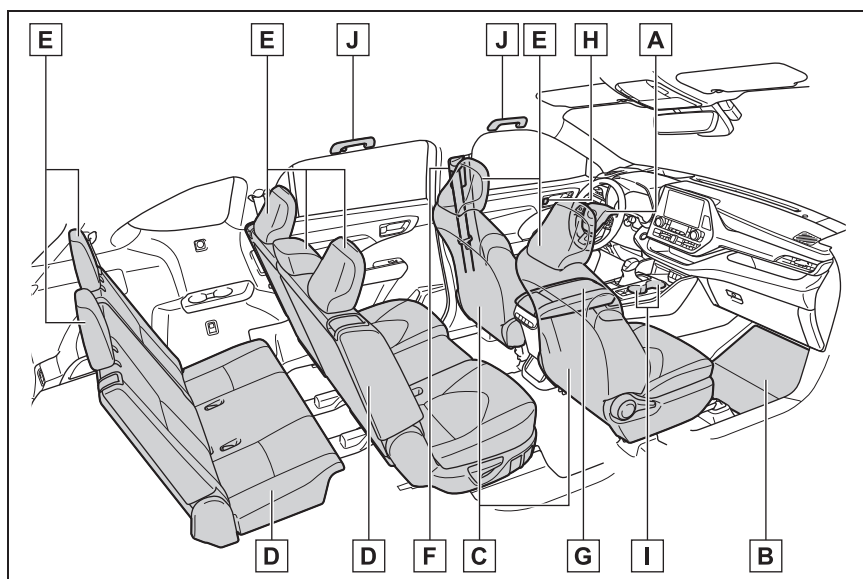

- A** Подушки безопасности системы SRS..... стр. 31
- B** Напольные коврики стр. 24
- C** Передние сиденьястр. 117
- D** Задние сиденьястр. 118
- E** Подголовники..... стр. 126
- F** Ремни безопасности стр. 27
- G** Отделение в центральном подлокотнике стр. 315
- H** Внутренние кнопки блокировки стр. 100
- I** Подстаканники стр. 315
- J** Поручни стр. 324

■ Потолок

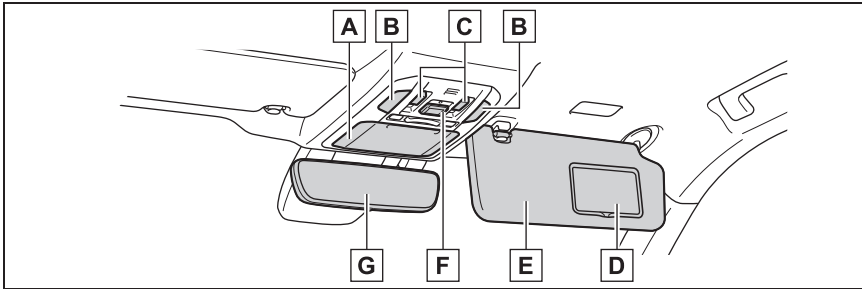

- A** Дополнительный ящик*¹ стр. 317
- B** Фонарь освещения салона*² стр. 312
Фонари персонального освещения*²..... стр. 312
- C** Переключатели электропривода панорамного потолочного люка*¹стр. 135
- D** Косметические зеркала стр. 326
- E** Солнцезащитные козырьки*³ стр. 326
- F** Кнопка “SOS”*¹..... стр. 59
- G** Внутреннее зеркало заднего вида стр. 129

*¹: При наличии

*²: На иллюстрации представлено переднее сиденье, но они также установлены сзади.

*³: ЗАПРЕЩАЕТСЯ использовать направленное назад детское сиденье на сиденье, защищенном АКТИВНОЙ ПОДУШКОЙ БЕЗОПАСНОСТИ, перед ним, т.к. это может стать причиной СМЕРТИ или СЕРЬЕЗНОЙ ТРАВМЫ РЕБЕНКА. (→стр. 46)



Для защиты и безопасности

1

1-1. Для безопасного использования	
Перед началом движения	24
Для безопасного вождения	25
Ремни безопасности	27
Подушки безопасности системы SRS	31
Меры предосторожности относительно выхлопных газов	39
1-2. Безопасность детей	
Механическая система включения/выключения подушки безопасности	41
Поездка с детьми	42
Детские сиденья	43
1-3. Экстренная помощь	
ЭРА-ГЛОНАСС/ЭВАК	59
1-4. Противоугонная система	
Система иммобилайзера двигателя	63
Сигнализация	65

Перед началом движения

Соблюдайте следующие правила перед началом поездки на автомобиле, чтобы обеспечить безопасность движения.

Установка напольных ковриков

Используйте только те коврики, которые специально предназначены для автомобилей данной модели и модельного года. Надежно прикрепите их в надлежащих местах к напольному покрытию.

- 1 Вставьте крепежные крючки (скобы) в отверстия напольного коврика.

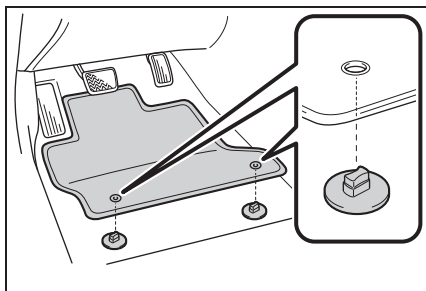

- 2 Для закрепления напольных ковриков на месте поверните

верхнюю ручку каждого крепежного крючка (скобы).

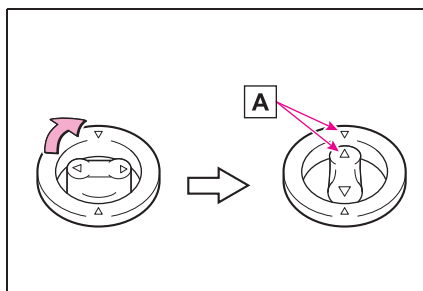

Всегда выравнивайте метки .

Форма крепежных крючков (скоб) может отличаться от показанных на иллюстрации.



ПРЕДУПРЕЖДЕНИЕ

Соблюдайте следующие меры предосторожности.

В противном случае коврик будет проскальзывать под ногами водителя и во время движения может оказаться под педалями. Это может привести к неожиданному ускорению или затруднить остановку автомобиля. Это может стать причиной аварии с серьезными или смертельными травмами.

■ При установке коврика под сиденьем водителя

- Не используйте напольные коврики, которые предназначены для автомобилей других моделей или других модельных годов, даже если они являются оригинальными напольными ковриками Toyota.
- Используйте только те напольные коврики, которые предназначены для установки под сиденьем водителя.
- Всегда устанавливайте напольный коврик надежно, используя предусмотренные для этого крепежные крючки (скобы).

**ПРЕДУПРЕЖДЕНИЕ**

- Не пользуйтесь двумя или более напольными ковриками, положенными друг на друга.
- Не устанавливайте напольный коврик в перевернутом положении.
- **Перед началом движения**
- Проверьте, что напольный коврик надежно закреплен в надлежащем месте с помощью всех предусмотренных для этого крепежных крючков (скоб). Обязательно выполняйте эту проверку после очистки пола.

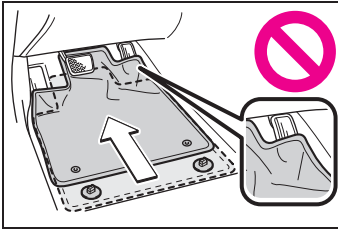

- При выключенном двигателе, когда рычаг переключения передач находится в положении Р, полностью выжмите каждую педаль и проверьте, не мешает ли напольный коврик сделать это.

Для безопасного вождения

Для безопасного вождения отрегулируйте сиденье и зеркало в надлежащем положении перед началом движения.

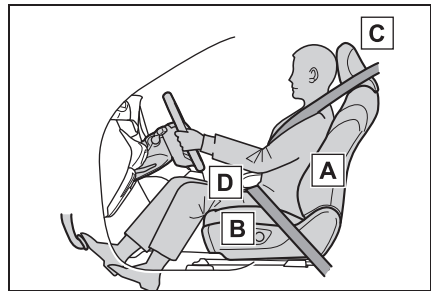
Правильная поза при вождении

- A** Отрегулируйте угол наклона спинки сиденья так, чтобы вы сидели ровно, и вам не требовалось наклоняться вперед для управления автомобилем. (→стр. 117)
- B** Отрегулируйте сиденье так, чтобы вы могли выжимать педали полностью, и так, чтобы руки слегка сгибались в локтях при управлении рулевым колесом. (→стр. 117)
- C** Зафиксируйте подголовник так, чтобы его центр находился по возможности точно на уровне верхних кончиков ваших ушей. (→стр. 126)
- D** Правильно наденьте ремень

безопасности. (→стр. 27)



ПРЕДУПРЕЖДЕНИЕ

■ Для безопасного вождения

Соблюдайте следующие меры предосторожности. Пренебрежение ими может привести к серьезной травме или смерти.

- Не регулируйте положение сиденья водителя во время движения. В противном случае водитель может потерять контроль над автомобилем.
- Не следует подкладывать подушку между спиной водителя или переднего пассажира и спинкой сиденья. Подушка может помешать правильной позе и снизить эффективность ремня безопасности и подголовника.
- Не размещайте ничего под передними сиденьями. Предметы, помещенные под передние сиденья, могут быть зажаты направляющими сиденья и помешают его фиксации в нужном положении. Это может привести к аварии, а также к повреждению механизма регулировки.
- Всегда соблюдайте законодательно установленные ограничения скорости при движении по дорогам общего пользования.
- Во время поездок на большие расстояния следует делать регулярные перерывы до того, как вы начнете чувствовать усталость. Также, если вы устали или сонливы, не заставляйте себя продолжать движение, а сделайте перерыв незамедлительно.

До тех пор, пока ребенок не станет достаточно большим, чтобы правильно надевать ремень безопасности, используйте подходящее детское сиденье. (→стр. 43)

Регулировка зеркал

Убедитесь, что можете отчетливо видеть обстановку сзади, должным образом отрегулировав внутреннее и наружные зеркала заднего вида. (→стр. 129, 130)

Правильное использование ремней безопасности

Перед началом движения убедитесь, что все пассажиры пристегнуты ремнями безопасности. (→стр. 27)

Ремни безопасности

Перед началом движения убедитесь, что все пассажиры пристегнуты ремнями безопасности.



ПРЕДУПРЕЖДЕНИЕ

Соблюдайте следующие меры предосторожности, чтобы снизить риск повреждений в случае резкого торможения, отклонения или аварии. Пренебрежение ими может привести к серьезной травме или смерти.

■ Использование ремней безопасности

- Убедитесь, что все пассажиры пристегнуты ремнями безопасности.
- Всегда правильно надевайте ремень безопасности.
- Каждый ремень безопасности предназначен только для одного человека. Не используйте один ремень безопасности более чем для одного человека, в том числе, для детей.
- Toyota рекомендует размещать детей на заднем сиденье и всегда использовать ремни безопасности и/или подходящее детское сиденье.
- Не откидывайте сиденье больше, чем это необходимо для достижения правильного положения тела. Ремень безопасности действует наиболее эффективно, когда пассажир сидит прямо и плотно прижимается спиной к спинке сиденья.
- Не продевайте плечевую часть ремня безопасности под руку.
- Всегда располагайте ремень поперек бедер низко и плотно.

■ Беременные женщины

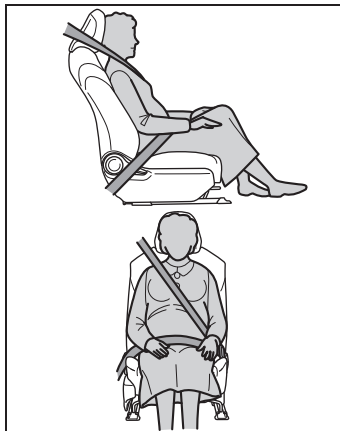

Обратитесь за консультацией к врачу, как вам лучше надевать ремень безопасности. (→стр. 28)

Беременные женщины должны расположить поясную часть ремня на бедрах настолько низко, насколько это возможно так же, как и другие пассажиры, полностью вытянув плечевую часть ремня над плечом, и избегайте контакта ремня с областью живота.

Если ремень надет неправильно, то не только беременная женщина, но и плод могут получить опасные или смертельные травмы в результате резкого торможения или столкновения.

■ Больные люди

Обратитесь за консультацией к врачу, как вам лучше надевать ремень безопасности. (→стр. 28)

■ Когда в автомобиле находятся дети

→стр. 55

■ Повреждение и износ ремня безопасности

- Не повреждайте ремни безопасности, чтобы ремень, язычок или замок не зажимались дверью.



ПРЕДУПРЕЖДЕНИЕ

- Периодически проверяйте систему ремней безопасности. Убедитесь в отсутствии порезов, износа и незатянутых деталей. Не используйте поврежденный ремень безопасности - замените его. Поврежденные ремни безопасности не смогут защитить пассажиров от серьезных или смертельных травм.
- Убедитесь, что ремень и язычок застегнуты, а ремень не перекручен. Если ремень работает неправильно, незамедлительно обратитесь к дилеру Toyota.
- Замените сиденье в сборе, включая ремни, если автомобиль попал в серьезную аварию, даже если нет видимых повреждений.
- Не пытайтесь устанавливать, снимать, модифицировать, разбирать или утилизировать ремни безопасности. Производите любой необходимый ремонт у дилера Toyota. Ненадлежащее обращение может привести к неправильной работе.

Правильное использование ремней безопасности

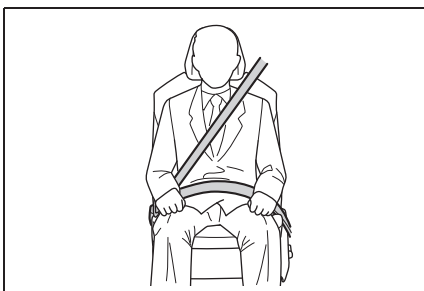

- Наденьте ремень таким образом, чтобы плечевая часть ремня проходила через плечо, не соскальзывала с него и не касалась шеи.

- Поясная часть ремня безопасности должна располагаться на бедрах как можно ниже.
- Отрегулируйте положение спинки сиденья. Сидите прямо, плотно прижимаясь спиной к спинке сиденья.
- Не перекручивайте ремень безопасности.

■ Аварийный блокирующий натяжитель (ELR)

Натяжитель блокирует ремень во время резкой остановки или столкновения. Он также может сработать, если вы слишком быстро наклоняетесь вперед. Ремень будет легко вытягиваться при медленных плавных движениях, обеспечивая вам полную свободу движений.

■ Использование ремня безопасности для детей

Ремни безопасности автомобиля разработаны, главным образом, для взрослых людей.

- До тех пор, пока ребенок не станет достаточно большим, чтобы правильно надевать ремень безопасности, используйте подходящее детское сиденье. (→стр. 43)
- Когда ребенок станет достаточно большим, чтобы правильно пользоваться ремнем безопасности, следуйте инструкциям по использованию ремня безопасности. (→стр. 27)

■ Нормативы, касающиеся ремней безопасности

Если в стране, где вы проживаете, существуют законодательные нормы, регулирующие использование ремней безопасности, обратитесь к дилеру Toyota для замены или установки ремней безопасности.

Пристегивание и отстегивание ремня безопасности

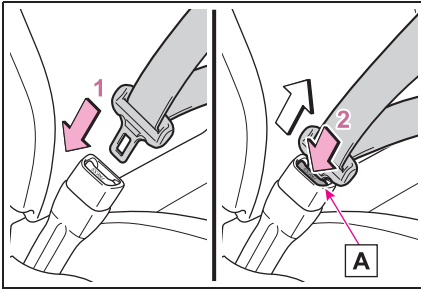

- 1 Для того чтобы пристегнуть ремень безопасности, вставьте язычок в замок до щелчка.
- 2 Для того чтобы отстегнуть ремень безопасности, нажмите кнопку фиксатора **A**.

■ Когда задние ремни безопасности не используются

Проденьте наружные части ремней безопасности через держатели и закрепите язычки ремней безопасности во избежание повреждения плечевых частей ремней.

- ▶ Ремни безопасности сидений второго ряда

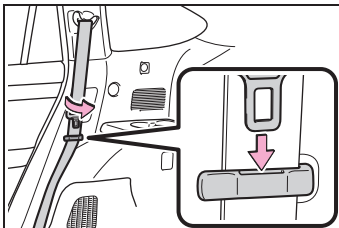

- ▶ Ремни безопасности сидений третьего ряда

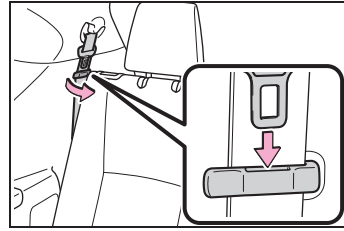

Регулировка высоты плечевого крепления ремня безопасности (передние сиденья)

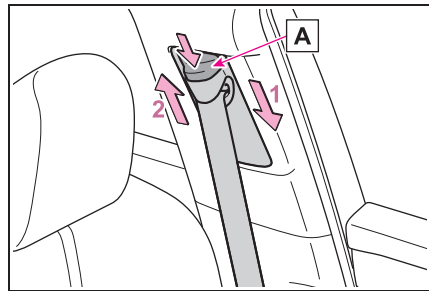

- 1 Нажмите на плечевое крепление ремня безопасности вниз, нажимая при этом на кнопку фиксатора **A**.
- 2 Нажмите на плечевое крепление ремня безопасности вверх, нажимая при этом на кнопку фиксатора **A**.

Передвигайте регулятор высоты вниз и вверх до требуемого положения, пока не услышите щелчок.



ПРЕДУПРЕЖДЕНИЕ

■ Регулируемое плечевое крепление ремня безопасности

Всегда следите за тем, чтобы плечевая часть ремня располагалась на уровне ваших плеч. Ремень должен находиться далеко от вашей шеи, но не спадать с плеча. Несоблюдение этого правила может снизить защиту во время аварии и привести к серьезным травмам или смерти во время резкой остановки, резкого поворота или аварии.

Преднатяжители ремней безопасности (передние сиденья)

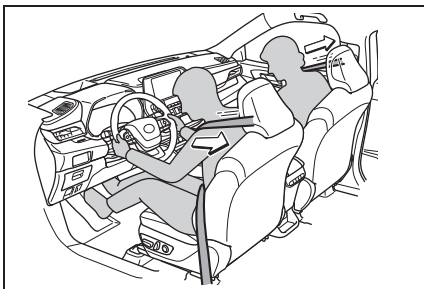

Преднатяжители помогают быстро зафиксировать пассажиров, натягивая ремень безопасности при определенных видах серьезных фронтальных или боковых столкновений автомобиля.

Преднатяжители не срабатывают при незначительных фронтальных ударах, незначительных боковых ударах, ударах сзади или при опрокидывании автомобиля.

■ Замена ремня после срабатывания преднатяжителя

В случае нескольких последовательных столкновений преднатяжители срабатывают только во время первого столкновения, и не срабатывают во время второго или последующих столкновений.

■ Блок управления преднатяжителями ремней безопасности, связанный с PCS (при наличии)

Если PCS (система предупреждения столкновения) определяет, что вероятность столкновения с транспортным средством высокая, преднатяжители ремней безопасности будут подготовлены к срабатыванию.



ПРЕДУПРЕЖДЕНИЕ

■ Преднатяжители ремней безопасности

При срабатывании преднатяжителя загорается сигнальная лампа системы SRS. В этом случае ремень безопасности нельзя использовать снова и его следует заменить у дилера Toyota.

Подушки безопасности системы SRS

Подушки безопасности системы SRS надуваются при серьезных столкновениях определенного характера, которые могут сильно травмировать пассажиров. Как и ремни безопасности, они помогают снизить риск серьезной травмы или смерти.

Система подушек безопасности SRS

■ Расположение подушек безопасности системы SRS

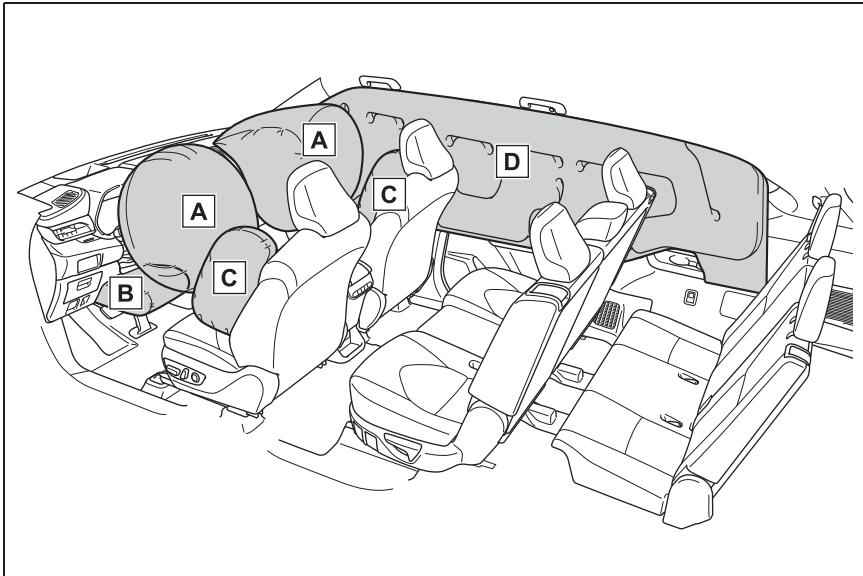

▶ Передние подушки безопасности системы SRS

A Подушка безопасности системы SRS водителя/переднего пассажира

Может помочь защитить голову и грудь водителя и переднего пассажира от столкновения с элементами салона автомобиля

B Коленная подушка безопасности системы SRS

Может помочь обеспечить защиту водителя

▶ Боковые подушки и шторки безопасности системы SRS

C Боковые передние подушки безопасности системы SRS

Могут помочь защитить туловища пассажиров на переднем сиденье

D Шторки безопасности системы SRS

Могут помочь защитить преимущественно головы пассажиров, сидящих на крайних сиденьях

■ Компоненты системы подушек безопасности SRS

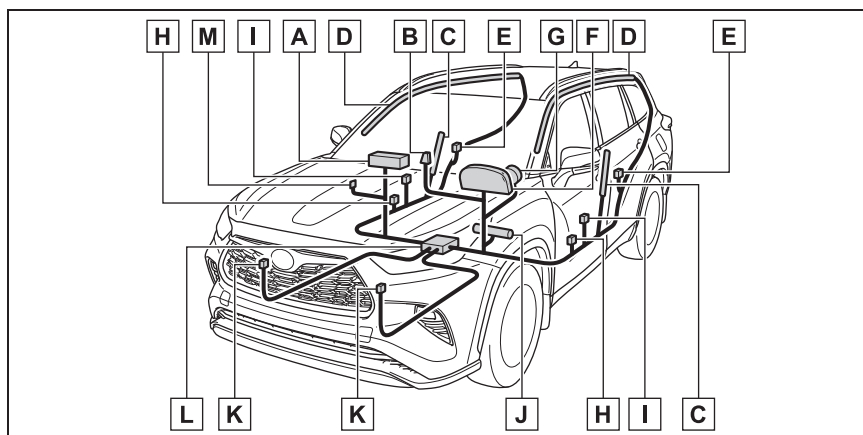

- A** Подушка безопасности переднего пассажира
- B** Индикаторы “PASS AIR BAG ON” и “PASS AIR BAG OFF”
- C** Передние боковые подушки безопасности
- D** Шторки безопасности
- E** Боковые датчики удара (задние)
- F** Сигнальная лампа системы SRS
- G** Подушка безопасности водителя
- H** Боковые датчики удара (в передних дверях)
- I** Преднатяжители ремней безопасности и ограничители усилий
- J** Коленная подушка безопасности водителя
- K** Передние датчики удара
- L** Узел датчиков подушек безопасности
- M** Механический выключатель подушки безопасности

Основные компоненты системы подушек безопасности SRS представлены выше. Системой подушек безопасности SRS управляет узел датчиков подушек безопасности. При срабатывании подушек безопасности в пиропатронах происходит химическая реакция, в результате которой подушки быстро заполняются нетоксичным газом и ограничивают перемещение пассажиров.

■ Если сработали (надулись) подушки безопасности системы SRS

- Легкие ссадины, ожоги, синяки и т.д. могут быть получены вследствие крайне быстрого срабатывания (надувания) подушек безопасности системы SRS под воздействием горячих газов.
- Послышится громкий хлопок, и просыпнется белый порошок.
- Части модуля подушки безопасности (ступица рулевого колеса, крышка подушки безопасности и пиропатрон), а также передние сиденья, детали передней и задней стоек и продольные балки крыши могут оставаться горячими в течение нескольких минут. Сама подушка безопасности также может нагреться.
- Ветровое стекло может треснуть.
- Все двери будут разблокированы. (→стр. 98)
- Управление тормозами и стоп-сигналами выполняется автоматически. (→стр. 285)
- Фонари освещения салона включатся автоматически. (→стр. 313)
- Лампы аварийной сигнализации включатся автоматически. (→стр. 388)
- Подача топлива в двигатель будет прекращена. (→стр. 397)
- Автомобили с системой ЭРА-ГЛОНАСС/ЭВАК: В случай какой-либо из следующих ситуаций система рассчитана на отправку экстренного вызова* в диспетчерский центр ЭРА-ГЛОНАСС/ЭВАК, уведомляя их о местоположении автомобиля (без необходимости нажимать на кнопку “SOS”), и оператор попытается поговорить с пассажирами для выяснения тяжести аварии и требуемой помощи. Если пассажиры не могут ответить, агент автоматически будет обрабатывать вызов как экстренный и поможет в

направлении необходимых экстренных служб. (→стр. 59)

- Подушка безопасности системы SRS сработала.
- Преднатяжитель ремня безопасности сработал.
- Автомобиль является участником сильного столкновения сзади.

*: В некоторых случаях вызов осуществить невозможно. (→стр. 61)

■ Условия срабатывания подушки безопасности системы SRS (передние подушки безопасности системы SRS)

- Передние подушки безопасности системы SRS сработают, если сила удара превысит расчетный пороговый уровень (уровень силы, соответствующий фронтальному столкновению автомобиля с неподвижной и недеформируемой преградой при движении со скоростью примерно 20 - 30 км/ч (км/ч)).

Однако эта пороговая скорость будет значительно выше в следующих ситуациях:

- Если автомобиль столкнулся с объектом, который может быть сдвинут или деформирован при столкновении, таким как припаркованный автомобиль или столб с вывеской
- Если автомобиль при столкновении уходит под объект, например, передней частью “уходит” под платформу грузового автомобиля
- В зависимости от типа столкновения возможно, что сработают только преднатяжители ремней безопасности.

■ Условия срабатывания подушки безопасности системы SRS (боковые подушки и шторки безопасности системы SRS)

- Боковые подушки и шторки безопасности системы SRS сработают, если сила удара превысит заданный пороговый уровень (уровень силы, соответствующий силе удара, создаваемого транспортным средством массой примерно 1500 кг (кг) при

столкновении с кузовом автомобиля на скорости примерно 20 - 30 км/ч (км/ч), при направлении движения транспортного средства перпендикулярно расположению автомобиля).

- Обе шторки безопасности системы SRS могут сработать в случае сильного бокового столкновения.
- Обе шторки безопасности системы SRS работают в случае опрокидывания автомобиля.
- Обе шторки безопасности системы SRS также могут сработать, если автомобиль подвергнут серьезному фронтальному столкновению.

■ **Условия, при которых могут сработать (надуться) подушки безопасности системы SRS, помимо столкновения**

Передние подушки и шторки безопасности системы SRS могут сработать при сильном ударе со стороны днища автомобиля. На иллюстрации показаны некоторые примеры.

- Удар о бордюрное ограждение, край тротуара или твердое препятствие
- Попадание в глубокую яму или скачок на ней
- Жесткое приземление или падение

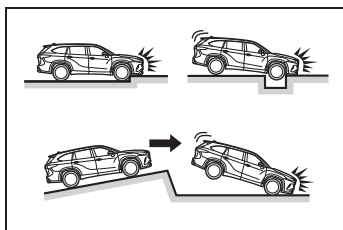

Шторки безопасности системы SRS могут также сработать в ситуациях, указанных на иллюстрации.

- Угол опрокидывания автомобиля имеет предельное значение.
- Автомобиль скользит и ударяется о бордюр.

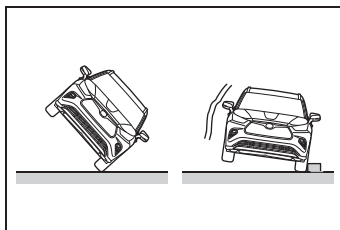

■ **Типы столкновений, при которых подушки безопасности системы SRS могут не сработать (передние подушки безопасности системы SRS)**

Передние подушки безопасности системы SRS обычно не надуваются в случае бокового или заднего столкновения, опрокидывания автомобиля или фронтального столкновения на низкой скорости. Однако, если в любом из перечисленных выше случаев замедление автомобиля будет достаточно интенсивным, передние подушки безопасности системы SRS могут сработать.

- Боковое столкновение
- Заднее столкновение
- Опрокидывание автомобиля

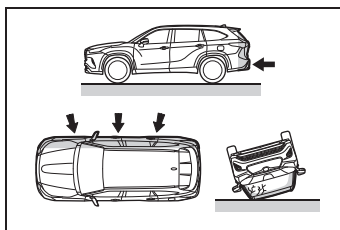

■ **Типы столкновений, при которых могут не сработать подушки безопасности системы SRS (боковые подушки и шторки безопасности системы SRS)**

Боковые подушки и шторки безопасности системы SRS могут не сработать, если автомобиль подвергается боковому столкновению под определенным углом, либо если при боковом столкновении затрагивается не пассажирский салон, а другие части кузова автомобиля.

- Боковое столкновение, при котором затрагивается не пассажирский салон, а

другие части кузова автомобиля

- Боковое столкновение под углом

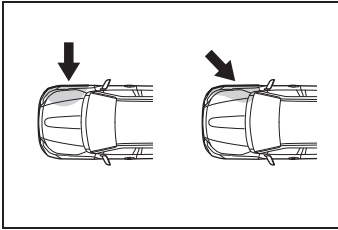

Боковые подушки безопасности SRS обычно не надуваются в случае фронтального или заднего столкновения, опрокидывания автомобиля или бокового столкновения на низкой скорости.

- Фронтальное столкновение
- Заднее столкновение
- Опрокидывание автомобиля

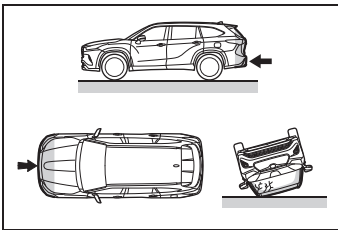

Боковые подушки и шторки безопасности системы SRS обычно не срабатывают в случае заднего столкновения, полного опрокидывания автомобиля или бокового или фронтального столкновения на низкой скорости.

- Заднее столкновение
- Полное опрокидывание

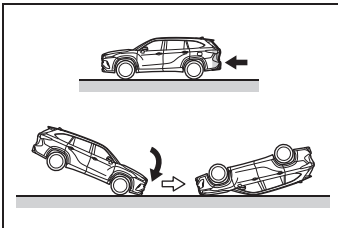

■ Когда обращаться к дилеру Toyota

В следующих случаях автомобилю потребуется проверка и/или ремонт. Как

можно быстрее обратиться к дилеру Toyota.

- Какие-либо подушки безопасности системы SRS надулись.
- Повреждение или деформация передней части автомобиля или незначительная авария, при которой не надулись передние подушки безопасности системы SRS.

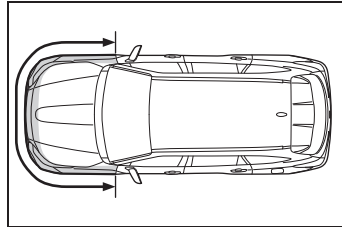

- Повреждение, деформация или отверстие в части двери или окружающем участке, либо незначительная авария, при которой не сработали боковые подушки и шторки безопасности системы SRS.

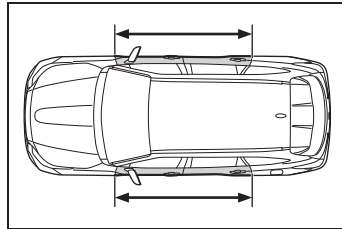

- Накладка рулевого колеса, закрывающая подушку безопасности, торпеда около подушки безопасности переднего пассажира или нижняя часть приборной панели поцарапаны, имеют трещины или другие повреждения.

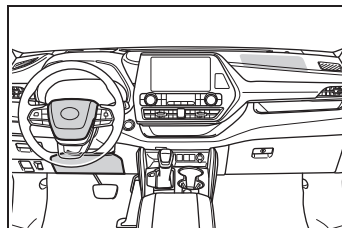

- Поверхность сидений с боковой подушкой безопасности системы SRS

поцарапана, имеет трещины или другие повреждения.

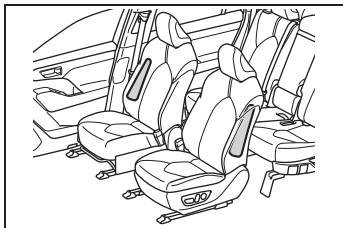

- Части передних стоек, задних стоек или облицовка продольных балок крыши (обивка), под которыми находятся шторки безопасности системы SRS, поцарапаны, имеют трещины или другие повреждения.

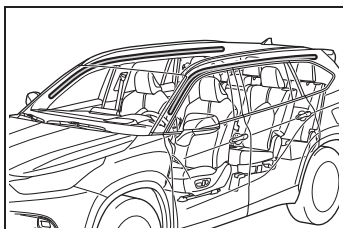

ПРЕДУПРЕЖДЕНИЕ

■ Меры предосторожности при обращении с подушками безопасности системы SRS

При обращении с подушками безопасности системы SRS соблюдайте следующие меры предосторожности. Пренебрежение ими может привести к серьезной травме или смерти.

- Водитель и все пассажиры, сидящие в автомобиле, должны правильно надевать ремни безопасности. Подушки безопасности системы SRS – это дополнительные устройства, используемые вместе с ремнями безопасности.

- Подушка безопасности системы SRS водителя срабатывает со значительной силой и может стать причиной серьезной травмы или смерти, особенно при очень близком расположении водителя к подушке безопасности.

Поскольку зона риска для подушки безопасности водителя составляет первые 50 - 75 мм (мм) ее наполнения, то, находясь на расстоянии 250 мм (мм) от подушки безопасности, вы обеспечите свою безопасность. Данное расстояние измеряется от центра рулевого колеса до грудины. Если оно меньше 250 мм (мм), вы можете изменить его несколькими способами:

- Отодвиньте сиденье назад настолько, чтобы вам было удобно доставать до педалей.
- Немного откиньте назад спинку сиденья. Хотя конструкции автомобилей различаются, многие водители смогут обеспечить расстояние 250 мм (мм) даже при полностью сдвинутом вперед сиденье, просто слегка откинув назад спинку сиденья. Если вам плохо видно дорогу при откинутой назад спинке сиденья, положите на сиденье плотную, нескользящую подушку, либо приподнимите сиденье, если в вашем автомобиле предусмотрена такая регулировка.
- Если в вашем автомобиле регулируется рулевое колесо, наклоните его вниз. В этом случае подушка безопасности будет направлена в сторону груди, а не в направлении головы и шеи.

Сиденье должно быть отрегулировано так, как рекомендовано выше, однако, вы по-прежнему должны иметь возможность нажимать на педали, управлять рулевым колесом и хорошо видеть приборную панель.



ПРЕДУПРЕЖДЕНИЕ

- Подушка безопасности системы SRS переднего пассажира также срабатывает со значительной силой и может стать причиной серьезной травмы или смерти, особенно при очень близком расположении переднего пассажира к подушке безопасности. Сиденье переднего пассажира должно располагаться как можно дальше от подушки безопасности, а спинка сиденья должна быть отрегулирована таким образом, чтобы пассажир сидел прямо.
- Неправильно размещенные и/или плохо зафиксированные дети в возрасте до года и старше могут получить серьезные или смертельные травмы в результате срабатывания подушки безопасности. Для детей, которые слишком малы для обычных ремней безопасности, следует использовать специальные детские сиденья. Toyota настоятельно рекомендует размещать младенцев и детей на задних сиденьях автомобиля и обеспечивать их правильную фиксацию. Задние сиденья более безопасны для детей и младенцев, чем сиденье переднего пассажира. (→стр. 43)
- Не садитесь на край сиденья и не прислоняйтесь к торпедо.

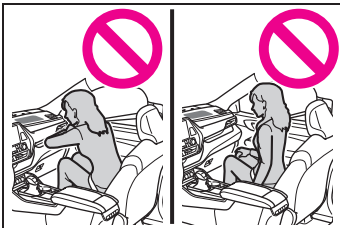

- Не позволяйте детям стоять напротив подушки безопасности системы SRS переднего пассажира или сидеть на коленях переднего пассажира.

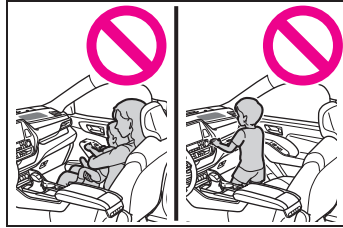

- Не позволяйте пассажирам, сидящим на переднем сиденье, держать какие-либо предметы на коленях.
- Не прислоняйтесь к двери, продольной балке крыши или передним, боковым и задним стойкам.

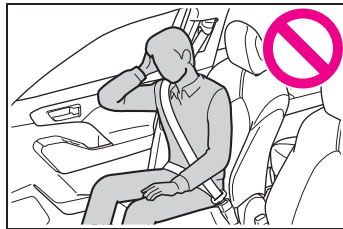

- Не позволяйте никому стоять на коленях на сиденье переднего пассажира лицом к двери или высовывать голову или руки из автомобиля.

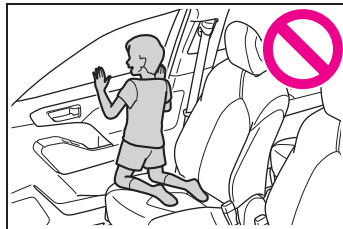



ПРЕДУПРЕЖДЕНИЕ

- Не прикрепляйте и не прислоняйте предметы к торпедо, накладке рулевого колеса и нижней части приборной панели. Эти предметы могут сыграть роль метательных снарядов при срабатывании подушки безопасности системы SRS водителя, переднего пассажира и коленных подушек безопасности.

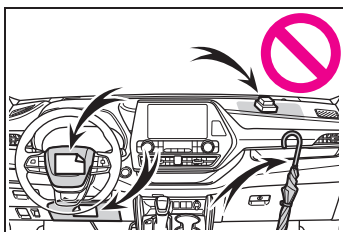

- Не прикрепляйте ничего к дверям, ветровому стеклу, боковым стеклам, передней или задней стойке, продольной балке крыши и поручню.

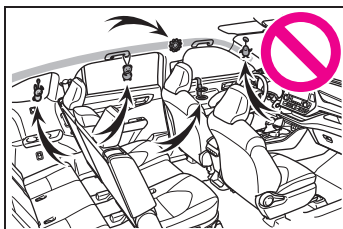

- Не вешайте вешалки для одежды или другие твердые предметы на крючки для одежды. Все эти предметы могут сыграть роль метательных снарядов и стать причиной серьезной травмы или смерти, если произойдет срабатывание шторок безопасности системы SRS.
- Если в области, откуда будет срабатывать коленная подушка безопасности системы SRS, установлен виниловый коврик, его следует удалить.

- Не используйте аксессуары, закрывающие места, под которыми находятся боковые подушки безопасности системы SRS, поскольку они могут помешать срабатыванию этих подушек безопасности. Такие аксессуары могут помешать правильному срабатыванию боковых подушек безопасности, вывести систему из строя или стать причиной случайного срабатывания боковых подушек безопасности и, как следствие, серьезной травмы или смерти.
- Не ударяйте и не нажимайте с усилием на места, вокруг которых находятся компоненты подушек безопасности системы SRS, или передние двери. Это может стать причиной неисправности подушек безопасности системы SRS.
- Не дотрагивайтесь до деталей подушек безопасности SRS сразу после того, как они сработали (надулись), поскольку они могут быть горячими.
- Если вам трудно дышать после срабатывания подушек безопасности системы SRS, откройте дверь или опустите стекло для доступа свежего воздуха, либо выйдите из автомобиля, если это не представляет для вас опасности. Как можно быстрее смойте любые остатки порошка во избежание раздражения кожи.
- Если зоны хранения подушек безопасности системы SRS, такие как накладка рулевого колеса, облицовка передней и задней стойки, повреждены или треснули, замените их у дилера Toyota.

**ПРЕДУПРЕЖДЕНИЕ****Изменение и утилизация компонентов системы подушек безопасности системы SRS**

Не утилизируйте автомобиль и не выполняйте любую из модификаций, указанных ниже, без консультации с дилером Toyota. Подушки безопасности системы SRS могут выйти из строя или случайно сработать (надуться), став причиной серьезной травмы или смерти.

- Установка, демонтаж, разборка и ремонт подушек безопасности системы SRS
- Ремонт, модификации, демонтаж или замена рулевого колеса, приборной панели, торпедо, сидений или обивки сидений, передних, боковых и задних стоек, продольных балок крыши, панелей передних дверей, обивки передних дверей или динамиков передних дверей
- Конструктивные изменения панели передней двери (например, проделывание в ней отверстия)
- Ремонт или изменения переднего крыла, переднего бампера или боковых деталей пассажирского салона
- Установка защиты на решетку (кенгурятник и т.д.), плужных снегоочистителей, лебедок или багажника на крышу
- Изменения системы подвески автомобиля
- Установка электронных устройств, таких как мобильные передаточные радиосистемы (РЧ-передатчик) и CD-плееры

Меры предосторожности относительно выхлопных газов

При вдыхании выхлопных газов в организм человека поступают токсичные вещества.

**ПРЕДУПРЕЖДЕНИЕ**

Выхлопные газы содержат вредный для здоровья угарный газ (CO), который не имеет ни цвета, ни запаха. Соблюдайте следующие меры предосторожности.

Несоблюдение этих мер может привести к скапливанию выхлопных газов в салоне, что может стать причиной несчастного случая из-за головокружения, либо может привести к смерти или представлять угрозу здоровью.

Важные моменты во время движения

- Дверь багажного отделения должна быть закрыта.
- Если ощущается запах выхлопных газов в салоне автомобиля даже при закрытой двери багажного отделения, опустите стекла и как можно быстрее проверьте автомобиль у дилера Toyota.

Во время парковки

- Если автомобиль находится в плохо проветриваемом помещении или в закрытом помещении, например, в гараже, выключите двигатель.
- Не оставляйте автомобиль с включенным двигателем на длительное время. Если этого избежать невозможно, припаркуйте автомобиль на открытом пространстве и следите за тем, чтобы выхлопные газы не попали в салон автомобиля.

**ПРЕДУПРЕЖДЕНИЕ**

- Не оставляйте двигатель включенным там, где возможно выпадение снега, или там, где снег уже идет. Если во время работы двигателя вокруг автомобиля нарастают сугробы, выхлопные газы могут скапливаться вокруг и проникать в салон.

■ Выхлопная труба

Следует периодически проверять выхлопную систему. Если появилось отверстие или трещина, вызванная коррозией, повреждение муфты или нетипичный звук выхлопа, обязательно проверьте и отремонтируйте автомобиль у дилера Toyota.

Механическая система включения/выключения подушки безопасности

Данная система отключает подушку безопасности переднего пассажира.

Отключайте подушки безопасности только при установке детского сиденья на сиденье переднего пассажира.

Компоненты системы



A Индикатор “PASS AIR BAG”

Индикаторы “PASS AIR BAG” и “ON” загораются, когда включена система подушек безопасности, и примерно через 60 секунд они гаснут (только когда замок запуска двигателя находится в положении ON).

B Механический выключатель

подушки безопасности

Отключение фронтальной подушки безопасности переднего пассажира

Вставьте механический ключ в цилиндр и поверните его в положение “OFF”.

Индикатор “OFF” загорается (только когда замок запуска двигателя находится в положении ON).



■ Сведения об индикаторе “PASS AIR BAG”

Если возникла любая из следующих неисправностей, возможно, система работает неправильно. Проверьте автомобиль у дилера Toyota.

- Индикатор “OFF” не загорается, когда механический выключатель подушки безопасности устанавливается в положение “OFF”.
- Индикатор не изменяется при переключении механического выключателя подушки безопасности в положение “ON” или “OFF”.

**ПРЕДУПРЕЖДЕНИЕ****■ При установке детского сиденья**

В целях безопасности детское сиденье следует всегда устанавливать на заднее сиденье. Если заднее сиденье использовать невозможно, можно использовать переднее сиденье, но только при условии, что механическая система включения/выключения подушки безопасности настроена на "OFF".

Если оставить механическую систему включения/выключения подушки безопасности включенной, сильный удар сработавшей (надувшейся) подушки безопасности может стать причиной серьезной травмы или даже смерти.

■ Если на сиденье переднего пассажира не установлено детское сиденье

Убедитесь, что механическая система включения/выключения подушки безопасности настроена на "ON". Если она оставлена выключенной, подушка безопасности может не сработать в случае аварии, что может стать причиной серьезной травмы или даже смерти.

Поездка с детьми

Соблюдайте следующие меры предосторожности, когда дети находятся в автомобиле.

До тех пор, пока ребенок не станет достаточно большим, чтобы правильно надевать ремень безопасности, используйте подходящее детское сиденье.

- Детям рекомендуется сидеть на задних сиденьях во избежание случайного контакта с рычагом переключения передач, переключателем стеклоочистителей и т.д.
- Используйте замок для защиты от детей для задних дверей или переключатель блокировки стекол во избежание открывания двери детьми во время движения или случайного срабатывания электростеклоподъемников. (→стр. 100, 134)
- Не позволяйте маленьким детям управлять оборудованием, в котором могут застрять или быть защемлены части тела, такими как электростеклоподъемники, капот, дверь багажного отделения, сиденья и т.д.

**ПРЕДУПРЕЖДЕНИЕ****■ Когда в автомобиле находятся дети**

Запрещается оставлять детей без присмотра в автомобиле, никогда не давайте детям ключ и не позволяйте детям пользоваться им.

Дети могут завести автомобиль или сдвинуть рычаг переключения передач в нейтральное положение. Также существует опасность травмирования детей, играющих со стеклоподъемниками, панорамным потолочным люком или другими устройствами автомобиля. Кроме того, перегрев или переохлаждение детей в закрытом автомобиле могут быть для них смертельно опасны.

Детские сиденья

Перед установкой детского сиденья в автомобиль необходимо соблюсти меры предосторожности, учесть разные типы детских сидений, а также способы установки и т.д., указанные в этом руководстве.

Используйте детское сиденье при движении с ребенком, который не может правильно пользоваться ремнем безопасности. В целях безопасности ребенка устанавливайте детское сиденье на сиденье второго ряда. Обязательно соблюдайте способ установки, указанный в руководстве по эксплуатации, прилагаемом к детскому сиденью.

Содержание

О чем следует помнить: стр. 44

При использовании детского сиденья: стр. 45

Совместимость детского сиденья для каждого положения сиденья: стр. 47

Способ установки детского сиденья: стр. 53

- Крепление с помощью ремня безопасности: стр. 54
- Крепление с помощью нижнего крепления ISOFIX: стр. 56
- Использование крепления якорного ремня: стр. 57

О чем следует помнить

- Если в вашей стране проживания существуют нормативные акты, касающиеся детских сидений, обратитесь к дилеру Toyota для установки детского сиденья.
- До тех пор, пока ребенок не станет достаточно большим, чтобы правильно надевать ремень безопасности, используйте детское сиденье.
- Выберите детское сиденье, соответствующее возрасту и росту ребенка.
- Помните, что не все детские сиденья могут быть установлены во всех автомобилях. Перед использованием или покупкой детского сиденья проверьте его совместимость с положениями сидений. (→стр. 47)



ПРЕДУПРЕЖДЕНИЕ

■ При поездке с ребенком

Соблюдайте следующие меры предосторожности. Пренебрежение ими может привести к серьезной травме или смерти.

- Для эффективной защиты ребенка при автомобильной аварии или резкой остановке ребенок должен быть надежно закреплен с помощью ремня безопасности или правильно установленного детского сиденья. Для получения сведений об установке см. руководство по эксплуатации, прилагаемое к детскому сиденью. Общие инструкции по установке имеются в данном руководстве.

- Toyota настоятельно рекомендует использовать надлежащее детское сиденье, соответствующее весу и росту ребенка и устанавливаемое на сиденье второго ряда. Статистика аварий говорит о том, что размещение ребенка на сиденье второго ряда более безопасно, чем на переднем сиденье.

- Удерживание ребенка на ваших или чьих-либо руках не заменит детского сиденья. В случае аварии ребенок может быть прижат к ветровому стеклу или зажат между тем, кто его держит, и салоном автомобиля.

■ Обращение с детским сиденьем

Если детское сиденье зафиксировано неправильно, ребенок или другие пассажиры могут получить серьезные травмы и даже погибнуть при внезапном торможении, внезапном повороте или аварии.

- Если автомобиль был подвергнут сильному удару при аварии и т.п., детское сиденье может иметь скрытые повреждения. В этом случае не используйте детское сиденье.
- В зависимости от детского сиденья установка может быть сложной или невозможной. В этих случаях проверьте, подходит ли детское сиденье для установки в автомобиле. (→стр. 47) Обязательно установите и соблюдайте правила пользования после тщательного прочтения описания способа крепления детского сиденья в этом руководстве, а также в руководстве по эксплуатации, прилагаемом к детскому сиденью.
- Даже если детское сиденье не используется, оно должно быть надежно закреплено. Не оставляйте детское сиденье в незакрепленном виде в пассажирском салоне.
- Если необходимо отсоединить детское сиденье, уберите его из автомобиля или поместите его на хранение в багажное отделение.

Использование детского сиденья

■ При установке детского сиденья на сиденье переднего пассажира

В целях безопасности ребенка устанавливайте детское сиденье на сиденье второго ряда. Когда установки детского сиденья на сиденье переднего пассажира невозможно избежать, отрегулируйте сиденье следующим образом и установите детское сиденье.

- Полностью сдвиньте переднее сиденье назад.
- Отрегулируйте угол наклона спинки сиденья строго вертикально.

При установке направленного вперед детского сиденья, если имеется зазор между детским сиденьем и спинкой сиденья, отрегулируйте угол наклона спинки сиденья, пока не будет обеспечен хороший контакт.

- Если подголовник создает помеху для детского сиденья, но его можно снять, снимите подголовник.

В противном случае установите подголовник в крайнее верхнее положение.

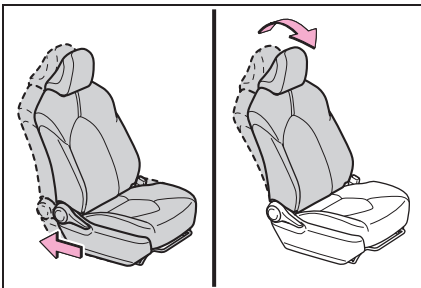

ПРЕДУПРЕЖДЕНИЕ

■ Использование детского сиденья

Соблюдайте следующие меры предосторожности. Пренебрежение ими может привести к серьезной травме или смерти.

- Запрещается использовать направленное назад детское сиденье на сиденье переднего пассажира, если включен механический выключатель подушки безопасности. (→ стр. 41)

В случае аварии быстро надувающаяся подушка безопасности переднего пассажира может стать причиной серьезной травмы или смерти детей.

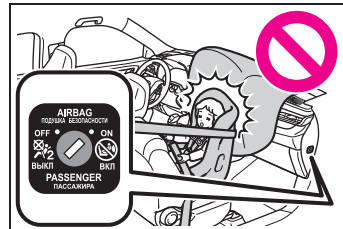

- Ярлык(и) на солнцезащитном козырьке со стороны переднего пассажира указывает(ют), что устанавливать направленное назад детское сиденье на сиденье переднего пассажира запрещено. Сведения о ярлык(ах) показаны на иллюстрации ниже.

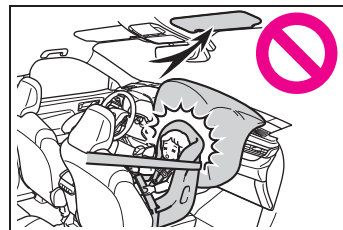

ПРЕДУПРЕЖДЕНИЕ

ПРЕДУПРЕЖДЕНИЕ

- Если невозможно избежать установки на переднее сиденье, устанавливайте только направленное вперед детское сиденье. При установке направленного вперед детского сиденья на сиденье переднего пассажира отодвиньте сиденье как можно дальше назад. Несоблюдение данной меры может привести к смерти или серьезным травмам в случае срабатывания (надувания) подушек безопасности.

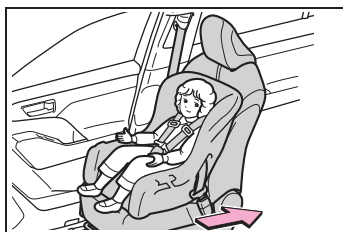

- Даже если ребенок сидит на детском сиденье, не позволяйте ему касаться головой или другими частями тела двери, любой части сиденья, передней или задней стойки или продольных балок крыши, под которыми расположены боковые подушки или шторки безопасности системы SRS. Срабатывание боковых подушек и шторок безопасности системы SRS может быть опасным, а удар может стать причиной серьезной травмы или смерти ребенка.





ПРЕДУПРЕЖДЕНИЕ

- При установке сиденья для подростков (дополнительной подушки сиденья, позволяющей детям использовать стандартные ремни безопасности) всегда проверяйте, чтобы плечевая часть ремня располагалась по центру плеча ребенка. Ремень следует расположить подальше от шеи ребенка, но не настолько далеко, чтобы он мог соскользнуть с плеча.
- Используйте детское сиденье, подходящее по возрасту, весу и росту ребенка, и устанавливайте его на заднее сиденье.
- Если сиденье водителя не обеспечивает правильной установки и фиксации детского сиденья, установите детское сиденье на заднее правое сиденье.

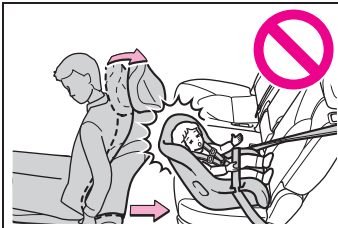

- Отрегулируйте сиденье переднего пассажира так, чтобы оно не мешало детскому сиденью.

Совместимость детского сиденья для каждого положения сиденья

■ Совместимость детского сиденья для каждого положения сиденья

Совместимость каждого положения сиденья с детскими сиденьями (→стр. 48) отражает тип детских сидений, которые можно использовать, и возможные положения сидений для установки с

использованием символов.

Кроме того, можно выбрать рекомендованное детское сиденье, подходящее для вашего ребенка.

В противном случае проверьте [Рекомендованные детские сиденья и Таблицу совместимости] для получения сведений о рекомендованных детских сиденьях. (→стр. 51)

Проверьте выбранное детское сиденье вместе со следующим пунктом [Перед проверкой совместимости каждого положения сиденья с детскими сиденьями].

■ Перед проверкой совместимости каждого положения сиденья с детскими сиденьями

1 Проверка стандартов детских сидений.

Используйте детское сиденье, соответствующее UN(ECE) R44*¹ или UN(ECE) R129*^{1, 2}.

Следующий знак разрешения нанесен на детские сиденье, которые соответствуют требованиям.

Проверьте наличие знака разрешения на детском сиденье.

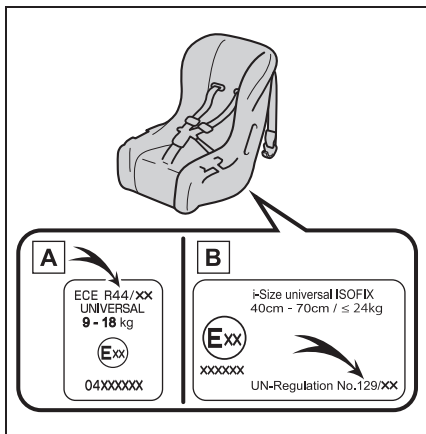

Пример представленного номера норматива

A Знак разрешения UN(ECE) R44^{*3}

Указана весовая группа детей, применимая для знака разрешения UN(ECE) R44.

B Знак разрешения UN(ECE) R129^{*3}

Указана применимая группа роста детей и масса, применимая для знака разрешения UN(ECE) R129.

2 Проверка категории детского сиденья.

Проверьте знак разрешения детского сиденья по каждой из следующих категорий, для которой подходит детское сиденье.

Кроме того, в случае неуверенности проверьте руководство пользователя, прилагаемое к детскому сиденью, либо обратитесь к продавцу детского сиденья.

- “Универсальное”
- “Полу-универсальное”
- “Ограниченная категория”
- “Категория для конкретного автомобиля”

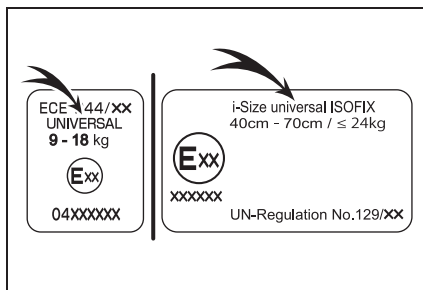

*1: UN(ECE) R44 и UN(ECE) R129









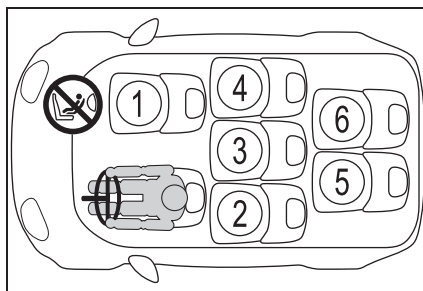













являются нормативами ООН относительно детских сидений.

*2: Детские сиденья, упомянутые в данной таблице, могут отсутствовать в продаже за пределами зоны Европейского Союза.

*3: Указанный знак может отличаться в зависимости от изделия.

■ Совместимость каждого положения сиденья с детскими сиденьями



① *1, 2, 3	 *4	
② *2, 3	 	 
③ *2, 3	 	 
④ *2, 3	 	 
⑤ *2, 5	 	 
⑥ *2, 5	 	 



Пригодно для "универсальной" категории детских сидений, фиксируемых ремнем безопасности.



Подходит для детских сидений, указанных в таблице рекомендованных детских сидений и совместимости (→стр. 51).



Подходит для детских сидений размера ISOFIX.



Включает точку верхнего страховочного крепления.



Запрещается использовать направленное назад детское сиденье на сиденье переднего пассажира, если включен механический выключатель подушки безопасности.

*1: Полностью сдвиньте переднее сиденье назад. Если можно отрегулировать высоту сиденья переднего пассажира, переместите его в крайнее верхнее положение.

*2: Отрегулируйте угол наклона спинки сиденья строго вертикально. При установке направленного вперед детского сиденья, если имеется зазор между детским сиденьем и спинкой сиденья, отрегулируйте угол наклона спинки сиденья, пока не будет обеспечен хороший контакт.

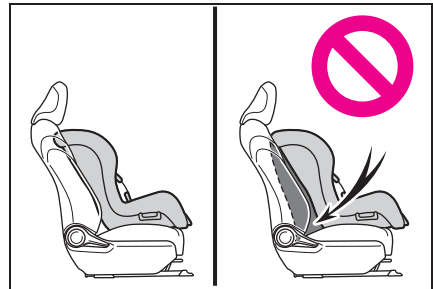

*3: Если подголовник создает помеху для детского сиденья, но его можно снять, снимите подголовник.

В противном случае установите подголовник в крайнее верхнее положение.

*4: Используйте направленное вперед детское сиденье, только когда механический выключатель подушки безопасности включен.

*5: Не подходит для детского сиденья с опорной ножкой.

■ Подробная информация об установке детских сидений

Положение сиденья							
Номер положения сиденья	①		②	③	④	⑤	⑥
	Механический выключатель подушки безопасности						
	ВКЛ.	ВЫКЛ.					
Положение сиденья, подходящее для универсального крепления ремнем (да/нет)	Да Только направленное вперед	Да	Да	Да	Да	Да	Да
Положение сиденья размера i-Size (да/нет)	Нет	Нет	Нет	Нет	Нет	Нет	Нет
Положение сиденья, подходящее для поперечного крепления (L1/L2/нет)	Нет	Нет	Нет	Нет	Нет	Нет	Нет
Подходящее крепление по направлению лицом назад (R1/R2X/R2/R3/нет)	Нет	Нет	R1, R2X, R2, R3	Нет	R1, R2X, R2, R3	Нет	Нет
Подходящее крепление по направлению лицом вперед (F2X/F2/F3/нет)	Нет	Нет	F2X, F2, F3	Нет	F2X, F2, F3	Нет	Нет
Подходящее крепление сиденья для подростков (B2/B3/нет)	Нет	Нет	B2, B3	Нет	B2, B3	Нет	Нет

Детские сиденья ISOFIX делятся на различные “категории крепления”. Детское сиденье можно использовать в положениях сидений для “крепления”, указанного в таблице выше. Для получения сведений о соответствии “категории крепления” см. следующую таблицу.

Если ваше детское сиденье не имеет “категории крепления” (или не удастся найти информацию в приведенной ниже таблице), см. “список автомобилей”, прилагаемый к детскому сиденью, чтобы найти информацию о совместимости,

либо обратитесь к розничному продавцу детского сиденья.

Крепление	Описание
F3	Детские сиденья во весь рост, направленные вперед
F2	Детские сиденья с уменьшенным ростом, направленные вперед
F2X	Детские сиденья с уменьшенным ростом, направленные вперед
R3	Полноразмерные, направленные назад детские сиденья
R2	Малоразмерные, направленные назад детские сиденья
R2X	Малоразмерные, направленные назад детские сиденья
R1	Сиденье для младенца, направленное назад
L1	Сиденье для младенца, направленное поперечно, для установки слева (переносная детская кроватка)
L2	Сиденье для младенца, направленное поперечно, для установки справа (переносная детская кроватка)
B2	Сиденье для подростков
B3	Сиденье для подростков

■ Рекомендованные детские сиденья и Таблица совместимости

Весовые группы	Рекомендованное детское сиденье	Положение сиденья						
		①		②	③	④	⑤	⑥
		Механический выключатель подушки безопасности	ВКЛ.					
0, 0+ До 13 kg (кг)	G0+ BABY SAFE PLUS (да/нет)	Нет	Да	Да	Да	Да	Да	Да
	G0+ BABY SAFE PLUS с SEAT BELT FIXATION, BASE PLATFORM (да/нет)	Нет	Да	Да	Да	Да	Нет	Нет
I 9 - 18 kg (кг)	DUO PLUS (Да/Нет)	Крепление только с помощью ремня	Крепление только с помощью ремня	Да	Крепление только с помощью ремня	Да	Крепление только с помощью ремня	Крепление только с помощью ремня

Весовые группы	Рекомендованное детское сиденье	Положение сиденья						
		①		②	③	④	⑤	⑥
		Механический выключатель подушки безопасности	ВКЛ.					
II 15 - 25 kg (кг)	KIDFIX XP SICT (Да/Нет)	Да Крепление только с помощью ремня	Да Крепление только с помощью ремня	Да	Да Крепление только с помощью ремня	Да	Да Крепление только с помощью ремня	Да Крепление только с помощью ремня
	MAXI PLUS (Да/Нет)	Да Крепление только с помощью ремня	Да Крепление только с помощью ремня	Да	Да Крепление только с помощью ремня	Да	Да Крепление только с помощью ремня	Да Крепление только с помощью ремня
III 22 - 36 kg (кг)	MAXI PLUS (Да/Нет)	Да Крепление только с помощью ремня	Да Крепление только с помощью ремня	Да	Да Крепление только с помощью ремня	Да	Да Крепление только с помощью ремня	Да Крепление только с помощью ремня

Детские сиденья, упомянутые в данной таблице, могут отсутствовать в продаже за пределами зоны Европейского Союза.

При закреплении некоторых типов детских сидений на задних сиденьях может быть невозможно правильно использовать ремни безопасности в положениях рядом с детским сиденьем, не создавая ему помех или не снижая эффективности ремня безопасности. Убедитесь, что ремень безопасности плотно расположен поперек плеча и низко на бедрах. Если это не так или он создает помеху детского сиденья, передвиньте его в другое положение. Пренебрежение ими может привести к серьезной травме или смерти.

- При установке детского сиденья

на задних сиденьях отрегулируйте переднее сиденье так, чтобы оно не создавало помехи для ребенка или детского сиденья.

- При установке детского сиденья с опорным основанием, если детское сиденье касается спинки сиденья при закреплении сиденья для грудных детей защелкой в опорном основании, откиньте спинку сиденья назад, пока помеха не исчезнет.
- Если плечевое крепление ремня безопасности находится перед направляющей ремня безопасности детского сиденья,

сдвиньте подушку сиденья вперед.

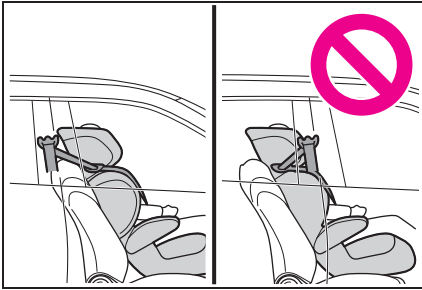

- При установке сиденья для подростков, если ребенок в детском сиденье сидит очень вертикально, отрегулируйте угол наклона спинки сиденья в максимально комфортном положении. А если плечевое крепление ремня безопасности находится перед направляющей ремня безопасности детского сиденья, сдвиньте подушку сиденья вперед.

Способ установки детского сиденья

Проверьте в руководстве по эксплуатации, прилагаемом к детскому сиденью, правила установки детского сиденья.

	Способ установки	Страница
Крепление ремнем безопасности		стр. 54

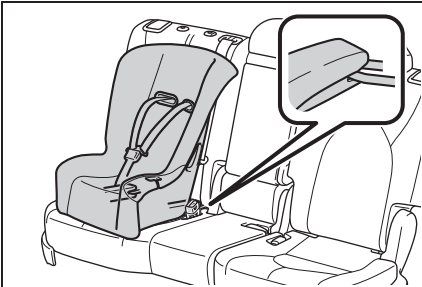
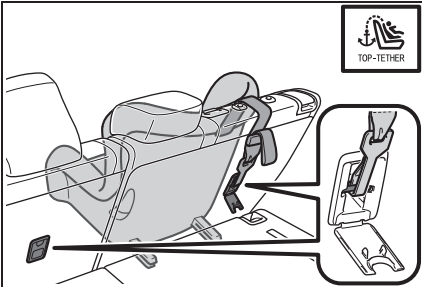
	Способ установки	Страница
<p>Установка нижних креплений ISOFIX</p>		<p>стр. 56</p>
<p>Установка крепления верхнего ремня</p>		<p>стр. 57</p>

Детское сиденье, закрепленное с помощью ремня безопасности

■ Установка детского сиденья с помощью ремня безопасности

Устанавливайте детское сиденье согласно руководству по эксплуатации, прилагаемому к детскому сиденью.

Если ваше детское сиденье не относится к “универсальной” категории (или не удастся найти необходимую информацию в таблице), см. “Список автомобилей”, прилагаемый производителем детского сиденья, чтобы найти информацию о различных возможных положениях установки, либо проверьте совместимость, обратившись к продавцу детского сиденья. (→стр. 47, 48)

- 1 Если невозможно избежать установки детского сиденья на сиденье переднего пассажира, см. стр. 45 для регулировки сиденья переднего пассажира.
- 2 Отрегулируйте угол наклона спинки сиденья строго вертикально.

При установке направленного вперед детского сиденья, если имеется зазор между детским сиденьем и спинкой сиденья, отрегулируйте угол наклона спинки сиденья, пока не будет обеспечен хороший контакт.

- 3 Если подголовник создает помеху для детского сиденья, но его можно снять, снимите подголовник. В противном случае установите подголовник в

крайнее верхнее положение.
(→стр. 126)

- 4 Пропустите ремень безопасности через детское сиденье и вставьте язычок ремня в замок. Проверьте, чтобы ремень не был перекручен. Надежно закрепите ремень безопасности на детском сиденье согласно инструкциям, прилагаемым к детскому сиденью.

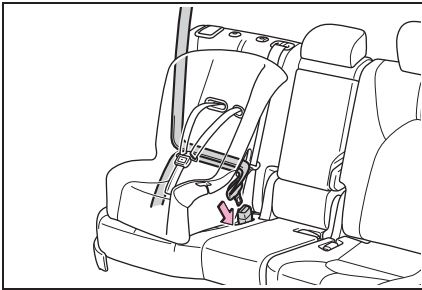

- 5 Если детское сиденье не оборудовано блокировкой (функция блокировки ремня безопасности), зафиксируйте детское сиденье с помощью крепежной скобы.

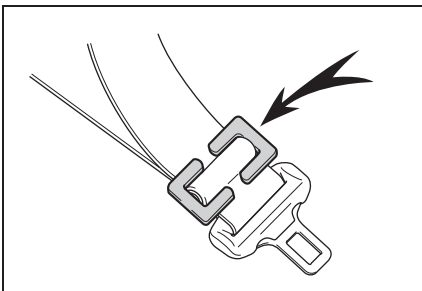

- 6 После установки осторожно покачайте детское сиденье вперед и назад, чтобы убедиться

в надежности фиксации. (→стр. 56)

■ Снятие детского сиденья, установленного с помощью ремня безопасности

Нажмите кнопку фиксатора замка и полностью вытяните ремень безопасности.

При разблокировке замка детское сиденье может подпрыгнуть из-за отскока подушки сиденья. Разблокируйте замок, удерживая детское сиденье.

Поскольку ремень безопасности автоматически втягивается, медленно возвращайте его в положение хранения.

■ При установке детского сиденья

Для установки детского сиденья может потребоваться крепежная скоба. Следуйте инструкциям производителя сиденья. Если детское сиденье не оснащено крепежной скобой, данную деталь можно приобрести у дилера Toyota: Крепежная скоба для детских сидений (Деталь № 73119-22010)



ПРЕДУПРЕЖДЕНИЕ

■ При установке детского сиденья

Соблюдайте следующие меры предосторожности. Пренебрежение ими может привести к серьезной травме или смерти.

- Не позволяйте детям играть с ремнем безопасности. Если ремень безопасности перекрутится вокруг шеи ребенка, это может привести к удушью или другим серьезным травмам и, возможно, к летальному исходу. Если это произошло, и замок не расстегивается, разрежьте ремень ножницами.
- Убедитесь, что ремень и язычок надежно зафиксированы, а ремень безопасности не перекручен.



ПРЕДУПРЕЖДЕНИЕ

- Покачайте детское сиденье влево и вправо, вперед и назад, чтобы убедиться в надежности установки.
- Запрещается регулировать сиденье, после того как на нем зафиксировано детское сиденье.
- При установке сиденья для подростков (дополнительной подушки сиденья, позволяющей детям использовать стандартные ремни безопасности) всегда проверяйте, чтобы плечевая часть ремня располагалась по центру плеча ребенка. Ремень следует расположить подальше от шеи ребенка, но не настолько далеко, чтобы он мог соскользнуть с плеча.
- Следуйте всем инструкциям производителя, указанным в руководстве по установке детского сиденья.

Детское сиденье, закрепляемое с помощью нижних креплений ISOFIX

■ Нижние крепления ISOFIX (детское сиденье ISOFIX)

Нижние крепления предназначены для крайних сидений второго ряда.

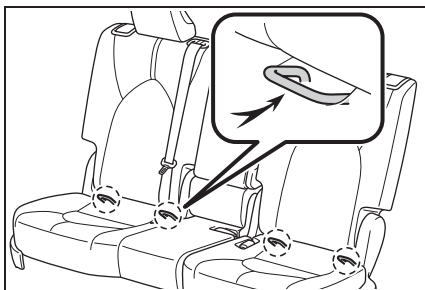

■ Установка с использованием нижних креплений ISOFIX (детское сиденье ISOFIX)

Устанавливайте детское сиденье

согласно руководству по эксплуатации, прилагаемому к детскому сиденью.

Если ваше детское сиденье не относится к “универсальной” категории (или не удастся найти необходимую информацию в таблице), см. “Список автомобилей”, прилагаемый производителем детского сиденья, чтобы найти информацию о различных возможных положениях установки, либо проверьте совместимость, обратившись к продавцу детского сиденья. (→стр. 47, 48)

- 1 Отрегулируйте угол наклона спинки сиденья строго вертикально.

При установке направленного вперед детского сиденья, если имеется зазор между детским сиденьем и спинкой сиденья, отрегулируйте угол наклона спинки сиденья, пока не будет обеспечен хороший контакт.

- 2 Если подголовник создает помеху для детского сиденья, но его можно снять, снимите подголовник. В противном случае установите подголовник в крайнее верхнее положение. (→стр. 126)
- 3 Проверьте положения специальных крепежных планок и установите детское сиденье на сиденье.

Планки установлены в зазоре между

подушкой и спинкой сиденья.

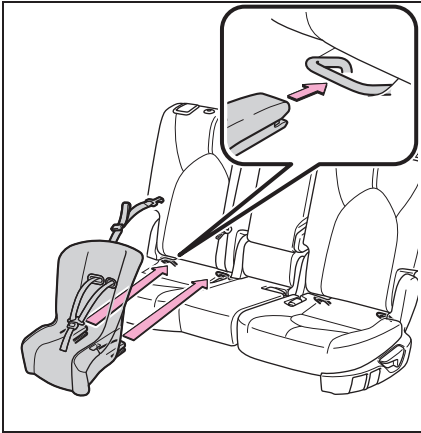

- 4 После установки осторожно покачайте детское сиденье вперед и назад, чтобы убедиться в надежности фиксации. (→стр. 56)



ПРЕДУПРЕЖДЕНИЕ

■ При установке детского сиденья

Соблюдайте следующие меры предосторожности. Пренебрежение ими может привести к серьезной травме или смерти.

- Запрещается регулировать сиденье, после того как на нем зафиксировано детское сиденье.
- При использовании нижних креплений убедитесь, что вокруг них нет посторонних предметов, а ремень безопасности не захвачен за детским сиденьем.
- Следуйте всем инструкциям производителя, указанным в руководстве по установке детского сиденья.

Использование крепления верхнего ремня

■ Верхние страховочные крепления

Крепления верхнего ремня установлены для крайних сидений второго ряда:

Используйте крепления якорного ремня с помощью верхнего ремня.

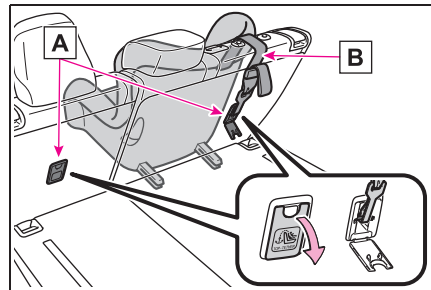

A Верхние страховочные крепления

B Верхний ремень

■ Крепления верхнего ремня на креплениях якорного ремня

Устанавливайте детское сиденье согласно руководству по эксплуатации, прилагаемому к детскому сиденью.

- 1 Отрегулируйте подголовник в крайнем верхнем положении.

Если подголовник создает помеху для детского сиденья или верхнего ремня, но его можно снять, снимите подголовник. (→стр. 126)

- 2 Откройте крышку крепления якорного ремня, защелкните крюк на этом креплении и затяните верхний ремень.

Убедитесь, что верхний ремень надежно зафиксирован. (→стр. 56)

При установке детского сиденья с поднятым подголовником обязательно

проденьте верхний ремень под подголовником.

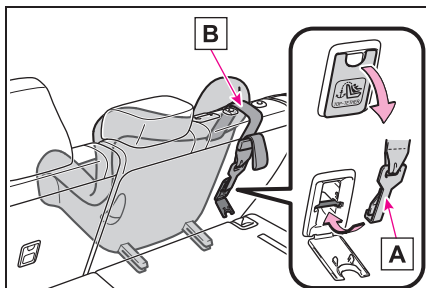

A Крюк

B Верхний ремень



ВНИМАНИЕ

■ Верхние страховочные крепления

Когда они не используются, обязательно закройте крышку. Если она останется открытой, крышка может быть повреждена.



ПРЕДУПРЕЖДЕНИЕ

■ При установке детского сиденья

Соблюдайте следующие меры предосторожности.

Пренебрежение ими может привести к серьезной травме или смерти.

- Плотнo закрепите верхний ремень и убедитесь, что ремень безопасности не перекручивается.
- Не прикрепляйте верхний ремень к чему-либо, кроме верхнего страховочного крепления детского сиденья, на котором он установлен.
- Запрещается регулировать сиденье, после того как на нем зафиксировано детское сиденье.
- Следуйте всем инструкциям производителя, указанным в руководстве по установке детского сиденья.
- При установке детского сиденья с поднятым подголовником после его поднятия и последующего крепления верхнего страховочного крепления не опускайте подголовник.

ЭРА-ГЛОНАСС/ЭВАК*1, 2, 3

- *1: При наличии
- *2: Функционирует в регионах, в которых действуют службы экстренного уведомления. За дополнительной информацией обращайтесь к дилеру Toyota.
- *3: Название системы зависит от страны использования.

Система экстренного вызова – это система, установленная на транспортном средстве, осуществляющая определение (на основе использования сигналов ГЛОНАСС (GLONASS [Global Navigation Satellite System]) и GPS [Global Positioning System]) координат места нахождения транспортного средства и направления его движения и обеспечивающая формирование и передачу (в некорректируемом виде) информации о транспортном средстве при дорожно-транспортных и иных происшествиях на автомобильных дорогах стран, в которых действуют службы экстренного уведомления, а также двустороннюю голосовую связь транспортного средства с оператором системы ЭРА-ГЛОНАСС/ЭВАК посредством сотовых сетей (GSM).

Экстренный вызов в диспетчерский центр ЭРА-ГЛОНАСС/ЭВАК можно выполнять в автоматическом режиме (через систему Automatic Collision Notification) или в ручном режиме (нажатием кнопки «SOS»).

Оборудование транспортного средства данным устройством является обязательным требованием в соответствии с техническим регламентом Таможенного Союза.

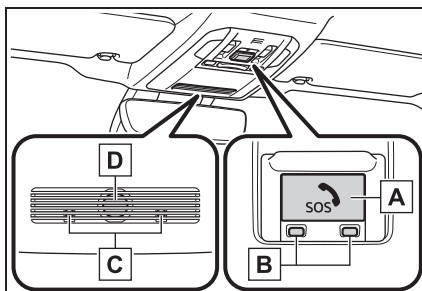
Компоненты системы

- A** Кнопка «SOS»*
- B** Индикаторы
- C** Микрофон
- D** Динамик

*: Эта кнопка предназначена для связи с оператором системы ЭРА-ГЛОНАСС/ЭВАК. Иные кнопки SOS, имеющиеся в других системах автомобиля, не относятся к устройству и непредназначены для связи с оператором системы ЭРА-ГЛОНАСС/ЭВАК.

Службы экстренного уведомления

■ Режим автоматического срабатывания экстренного вызова

При срабатывании любой из подушек безопасности система осуществляет автоматический вызов в диспетчерский центр

ЭРА-ГЛОНАСС/ЭВАК.* При этом оператор получает информацию о точных координатах автомобиля, времени происшествия и VIN автомобиля и пытается поговорить с лицами, находящимися в автомобиле, для оценки ситуации. Если водитель и пассажиры не отвечают, оператор автоматически классифицирует вызов как экстренный, обращается в ближайшую службу экстренной помощи (например, по номеру 112), описывает ситуацию и запрашивает отправку специалистов на место происшествия.

*: В некоторых случаях вызов осуществить невозможно. (→стр. 61)

■ Экстренный вызов в ручном режиме

В экстренном случае необходимо нажать кнопку «SOS» для вызова диспетчерского центра

ЭРА-ГЛОНАСС/ЭВАК.* Оператор центра определяет местоположение автомобиля, оценивает ситуацию и направляет необходимую помощь.

Если вы случайно нажали кнопку «SOS», сообщите оператору, что вы не находитесь в экстренной ситуации.

*: В некоторых случаях вызов осуществить невозможно. (→стр. 61)

Индикаторы

Когда замок запуска двигателя повернут в положение ON, красный индикатор загорится на 10 секунд, а затем загорается зеленый индикатор, показывая, что система включена. Индикаторы означают следующее:

- Если зеленый индикатор загорается и горит постоянно, система включена.
- Если зеленый индикатор мигает два раза в секунду, это означает, что осуществляется экстренный вызов (в автоматическом или ручном режиме).
- Если не горит ни один индикатор, система не включена.
- Если красный индикатор загорается не сразу после поворота замка запуска двигателя в положение ON, система может быть неисправна или может быть разряжен резервный аккумулятор.
- Если красный индикатор мигает приблизительно в течение 30 секунд во время совершения экстренного вызова, это означает, что вызов прерван или что сигнал мобильной сети слабый.

Срок службы резервного аккумулятора не превышает 3 лет.

Режим тестирования устройства

Режим тестирования предусмотрен для проверки работоспособности системы экстренного вызова. Для тестирования устройства обратитесь к дилеру Toyota.

**ПРЕДУПРЕЖДЕНИЕ****■ Когда экстренный вызов осуществить невозможно**

- В перечисленных ниже ситуациях совершение экстренного вызова может оказаться невозможным. В таких случаях передайте сообщение в службы экстренного реагирования (например, вызов на номер 112 и т.п.) другим способом, например по расположенному рядом стационарному телефону.
- Даже когда автомобиль находится в зоне охвата мобильной сети, может оказаться сложно соединиться с диспетчерским центром ЭРА-ГЛОНАСС/ЭВАК в случае плохого приема или занятой линии. В таких случаях, несмотря на попытки системы соединиться с диспетчерским центром ЭРА-ГЛОНАСС/ЭВАК, у вас может не получиться совершить экстренный вызов в диспетчерский центр ЭРА-ГЛОНАСС/ЭВАК и обратиться в службы экстренного реагирования.
- Когда автомобиль находится вне зоны охвата мобильной сети, экстренный вызов не может быть осуществлен.
- Если соответствующее оборудование (например, панель кнопки «SOS», индикаторы, микрофон, динамик, DCM (телекоммуникационный блок), антенна или соединяющие оборудование провода) неисправно или повреждено, экстренный вызов не может быть осуществлен.

- Во время экстренного вызова система повторяет попытки соединения с диспетчерским центром ЭРА-ГЛОНАСС/ЭВАК. Однако если она не может соединиться с диспетчерским центром ЭРА-ГЛОНАСС/ЭВАК из-за слабого радиосигнала, система может не подключиться к мобильной сети и вызов будет завершен без подключения. Красный индикатор мигает приблизительно в течение 30 секунд, указывая на то, что подключение не осуществилось.
- Это устройство может не работать после удара по нему.
- Если разряжен аккумулятор или отсутствует подключение, система может не связаться с диспетчерским центром ЭРА-ГЛОНАСС/ЭВАК.

■ Когда система экстренного вызова заменяется новой

Система экстренного вызова должна быть зарегистрирована. Обратитесь к дилеру Toyota.

■ В целях безопасности

- Соблюдайте меры безопасности при вождении. Функцией этой системы является помощь в совершении экстренных вызовов в случае ДТП или экстренных ситуаций со здоровьем, она не защищает водителя или пассажиров. Соблюдайте меры безопасности при вождении и всегда пристегивайте ремни безопасности.
- В экстренной ситуации жизнь человека является наивысшим приоритетом.
- Если Вы почувствовали запах гари или другой необычный запах, не оставайтесь внутри автомобиля – немедленно эвакуируйтесь в безопасную зону.

**ПРЕДУПРЕЖДЕНИЕ**

- Поскольку система подушек безопасности обнаруживает удары, автоматическое оповещение может не всегда синхронизироваться с работой этой системы. (Если удар осуществлен по задней части автомобиля и т.п.)
- В целях безопасности не совершайте экстренный вызов во время управления автомобилем. Совершение вызовов во время управления автомобилем может привести к неправильному управлению рулевым колесом, что может привести к ДТП. Остановите автомобиль и проверьте безопасность обстановки вокруг автомобиля, прежде чем совершать экстренный вызов.
- При замене плавких предохранителей используйте только предохранители, отвечающие описанным стандартам. При использовании других предохранителей может произойти возгорание или задымление.
- Использование системы при задымлении или появлении необычного запаха может привести к пожару. Немедленно перестаньте пользоваться системой и обратитесь к дилеру Toyota.

- **В случае неисправности панели кнопки «SOS», динамика или микрофона во время совершения экстренного вызова или самостоятельного технического обслуживания**

Совершение экстренного вызова, проверка состояния системы или связь с оператором диспетчерского центра ЭРА-ГЛОНАСС/ЭВАК может оказаться невозможным. Если какое-либо оборудование из вышеперечисленного повреждено, обратитесь к дилеру Toyota.

**ВНИМАНИЕ**

- **Во избежание повреждений**

Не подвергайте панель кнопки «SOS» воздействию жидкостей или ударам.

Система иммобилайзера двигателя

В ключах автомобиля находятся встроенные импульсные чипы, которые препятствуют пуску двигателя, если ключи не зарегистрированы в бортовом компьютере автомобиля.

Запрещается оставлять ключи в салоне, когда вы выходите из автомобиля.

Эта система разработана для предотвращения кражи автомобиля, но не гарантирует полную защиту от всех краж автомобиля.

Управление системой

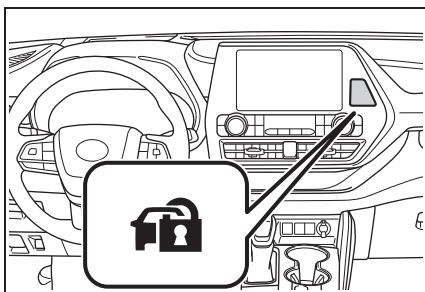

Мигание индикатора после переключения замка запуска двигателя в выключенное положение сигнализирует о том, что система работает.

Мигание индикатора прекращается после поворота замка запуска двигателя в положение ACC или ON, указывая на то, что система была выключена.

■ Техническое обслуживание системы

Автомобиль оснащен системой иммобилайзера двигателя, которая не требует технического обслуживания.

■ Условия, при которых в системе может произойти неисправность

- Если головка ключа касается металлического предмета
- Если ключ касается ключа, зарегистрированного в охранной системе другого автомобиля (ключа со встроенным импульсным чипом), или находится в непосредственной близости от него

■ Сертификат системы иммобилайзера двигателя

Справжнім TOYOTA MOTOR CORPORATION заявляє, що тип радіобладнання TMIMB-3 відповідає Технічному регламенту радіобладнання;

КАБІNET МІНІСТРІВ УКРАЇНИ ПОСТАНОВА №.355

Повний текст декларації про відповідність доступний на веб-сайті за такою адресою:

<http://www.tokai-rika.co.jp/pc>

Діапазон частот : 119 - 135 kHz

Максимальна потужність радіочастотного випромінювання :
55dВμA/m @10m



Адреса: 1, Toyota-cho, Toyota, Aichi-ken, 471-8572, Japan



ВНИМАНИЕ

■ Для обеспечения правильной работы системы

Не изменяйте и не демонтируйте систему. В случае изменения или демонтажа правильная работа системы не гарантируется.

Сигнализация

Сигнализация использует свет и звук для предупреждения об обнаружении проникновения. Сигнализация срабатывает в следующих случаях при включенной сигнализации:

- Заблокированную дверь отпирают или открывают не с помощью функции доступа или беспроводного пульта дистанционного управления. (Двери будут автоматически заблокированы снова).
- Капот открыт.

Активация/отмена/выключение системы сигнализации

■ Что следует проверить перед запираем автомобиля

Во избежание неожиданного срабатывания сигнализации и кражи автомобиля, убедитесь в следующем:

- В автомобиле никого нет.
- Стекла и панорамный потолочный люк (при наличии) были подняты/закрыты перед активацией сигнализации.
- В автомобиле не осталось ценных или личных вещей.

■ Настройка

Закройте двери и капот и заблокируйте все двери, используя функцию доступа или беспроводной пульт дистанционного управления. Через 30 секунд система включится автоматически.

После настройки системы индикатор охранной системы начнет мигать.

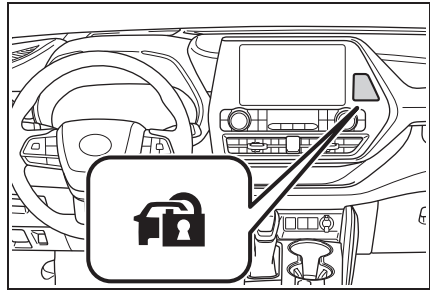

■ Отмена или выключение

Выполните одно из следующих действий, чтобы прекратить работу сигнализации или отключить ее:

- Разблокируйте двери с помощью функции доступа или с помощью беспроводного пульта дистанционного управления.
- Запустите двигатель. (Сигнализация будет отключена или прекратит работу через несколько секунд).

■ Техническое обслуживание системы

Автомобиль оснащен системой сигнализации, которая не требует технического обслуживания.

■ Срабатывание сигнализации

Сигнализация может сработать в следующих ситуациях: (Прекращение действия сигнализации отключает систему сигнализации).

- Двери разблокируются механическим ключом.

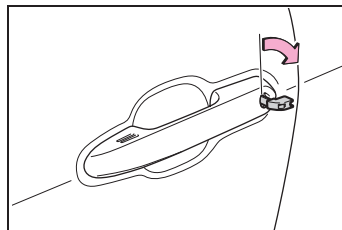

- Человек внутри автомобиля открывает дверь или капот, либо отпирает автомобиль.

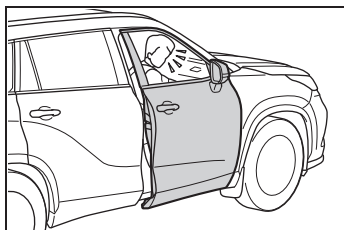

- Аккумуляторная батарея заряжается или заменяется при запортом автомобиле. (→стр. 430)

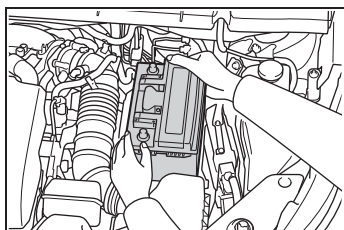

■ Блокировка дверей при срабатывании сигнализации

В следующих случаях, в зависимости от ситуации, дверь может автоматически заблокироваться во избежание неправильной посадки в автомобиль:

- Человек, оставшийся в автомобиле, разблокирует дверь, и активируется сигнализация.
- Пока сигнализация активирована, человек, оставшийся в автомобиле, разблокирует дверь.
- Во время подзарядки или замены аккумуляторной батареи



ВНИМАНИЕ

■ Для обеспечения правильной работы системы

Не изменяйте и не демонтируйте систему. В случае изменения или демонтажа правильная работа системы не гарантируется.

2-1. Комбинация приборов

Сигнальные лампы и индикаторы	68
Указатели и приборы	72
Многофункциональный информационный дисплей ..	75
Проекционный дисплей	85
Информация о расходе топлива	90

Сигнальные лампы и индикаторы

Сигнальные лампы и индикаторы на комбинации приборов, центральной панели и наружных зеркалах заднего вида информируют водителя о состоянии различных систем автомобиля.

Сигнальные лампы и индикаторы, отображаемые на комбинации приборов

Для наглядности все сигнальные лампы и индикаторы на следующих иллюстрациях показаны горящими.

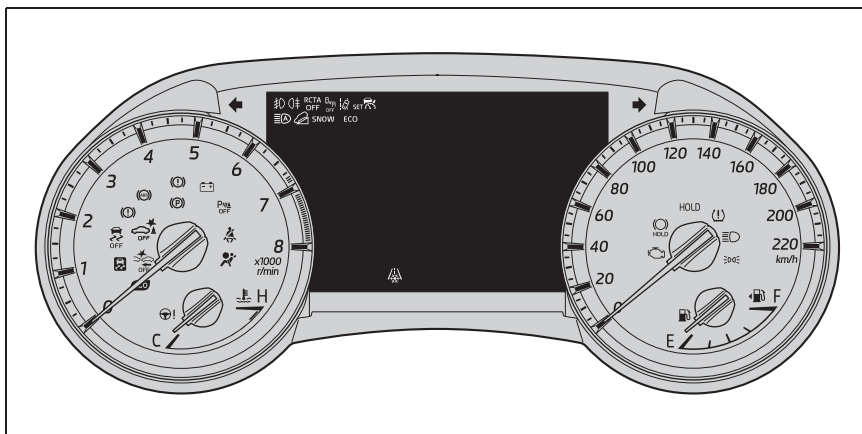

Единицы измерения, используемые на приборах и некоторых индикаторах, могут отличаться в зависимости от региона использования.

Сигнальные лампы

Сигнальные лампы информируют водителя о неисправностях в указанных системах автомобиля.



(красная)

Сигнальная лампа тормозной системы*¹ (→стр. 398)



(желтая)

Сигнальная лампа тормозной системы*¹ (→стр. 398)



Сигнальная лампа повышенной температуры охлаждающей жидкости*² (→стр. 398)



Сигнальная лампа системы зарядки аккумуляторной батареи*¹ (→стр. 399)



Сигнальная лампа низкого давления моторного масла*² (→стр. 399)



Индикатор неисправности*¹ (→стр. 399)



Сигнальная лампа системы SRS*¹ (→стр. 399)



Сигнальная лампа системы ABS*¹ (→стр. 400)



Сигнальная лампа системы тормозной коррекции/системы управления началом движения*² (→стр. 400)



Сигнальная лампа системы электроусилителя рулевого управления (→стр. 400)
(красная/желтая)



Сигнальная лампа низкого уровня топлива*¹(→стр. 400)



Сигнальная лампа непристегнутого ремня безопасности водителя и переднего пассажира (→стр. 401)



Сигнальная лампа непристегнутых ремней безопасности задних пассажиров*³ (→стр. 401)



Сигнальная лампа низкого давления в шине*¹ (→стр. 402)



Индикатор системы LTA*² (при наличии) (→стр. 402)
(оранжевый)



Индикатор выключения датчиков системы помощи при парковке Toyota*^{1, 4} (→стр. 402)
(мигает)



Индикатор RCTA OFF*^{2, 4} (→стр. 403)
(мигает)



Индикатор PKSB OFF*^{1, 4} (→стр. 403)
(мигает)



Сигнальная лампа системы PCS*¹ (при наличии) (→стр. 404)
(мигает или горит)



Индикатор скользкой дороги*¹ (→стр. 404)



Индикатор стояночного тормоза*¹ (→стр. 405)
(мигает)



Индикатор работы системы удержания тормозов*¹ (→стр. 405)
(мигает)

*¹: Эти лампы включаются, когда замок запуска двигателя повернут в положении ON, чтобы указать на выполнение проверки системы. Они выключаются после пуска двигателя или через несколько секунд. Если индикатор не включается или не выключается, возможно, в системе имеется неисправность. Проверьте автомобиль у дилера Toyota.

*²: Эта лампа загорается на многофункциональном информационном дисплее.

*³: Этот индикатор горит на центральной панели.

*⁴: Этот индикатор включается, когда система выключается.



ПРЕДУПРЕЖДЕНИЕ

■ Если сигнальная лампа системы безопасности не включается

Если при пуске двигателя не включается сигнальная лампа системы безопасности, например, сигнальные лампы систем ABS и SRS, это может означать, что в случае аварии данная система не сможет обеспечить вашу безопасность, что может привести к серьезным травмам или смерти. В этом случае следует незамедлительно проверить автомобиль у дилера Toyota.

Индикаторы

Индикаторы информируют водителя о рабочем состоянии различных систем автомобиля.



Индикатор указателей поворота (→стр. 167)



Индикатор включения задних фонарей (→стр. 173)



Индикатор включения дальнего света фар (→стр. 174)



Индикатор автоматического включения дальнего света*¹ (при наличии) (→стр. 177)



Индикатор включения передних противотуманных фар*¹ (→стр. 179)



Индикатор включения противотуманных фонарей*¹ (→стр. 179)



Сигнальная лампа системы PCS*^{2, 3} (при наличии) (→стр. 197)



Индикатор работы круиз-контроля*¹ (при наличии) (→стр. 225, 235)



Индикатор работы динамического радарного круиз-контроля*¹ (при наличии) (→стр. 217)



Индикатор работы круиз-контроля "SET"*¹ (при наличии) (→стр. 217, 235)



(белый)

Индикатор системы LTA*¹ (при наличии) (→стр. 211)



(зеленый)

Индикатор системы LTA*¹ (при наличии) (→стр. 194, 211)



Индикатор системы LTA*¹ (при наличии) (→стр. 211)

(мигает)



Индикаторы системы BSM в наружных зеркалах заднего вида*^{4, 5} (→стр. 238, 252)



Индикатор BSM OFF*^{1, 2} (→стр. 238)



Индикатор выключения датчиков системы помощи при парковке Toyota*^{2, 3} (→стр. 245)



Индикатор RCTA OFF*^{1, 2} (→стр. 252)



Индикатор PKSB OFF*^{2, 3} (→стр. 258)



(мигает)

Индикатор скользкой дороги*³ (→стр. 285)



Индикатор VSC OFF*^{2, 3} (→стр. 286)



Индикатор интеллектуальной системы доступа и пуска без ключа*¹ (→стр. 159)



Индикатор стояночного тормоза*³ (→стр. 168)



Индикатор режима ожидания системы удержания тормозов*³ (→стр. 171)



Индикатор работы системы удержания тормозов*³ (→стр. 171)



Индикатор режима движения по снегу*¹ (→стр. 281)



Индикатор системы помощи при спуске*¹ (→стр. 282)



Индикатор режима экономичного вождения*³ (→стр. 77)



Индикатор низкой наружной температуры*^{1, 6} (→стр. 72)



Индикатор охранной системы*⁷ (→стр. 63, 65)



Индикатор "PASS AIR BAG ON/OFF"*^{3, 7} (→стр. 41)

● Индикаторы режимов движения

ECO

Индикатор режима экономичного вождения*¹
(→стр. 276)

SPORT



Индикатор спортивного режима*¹ (→стр. 276)

MUD & SAND

Индикатор режима движения по грязи и песку*¹ (→стр. 278)

ROCK & DIRT

Индикатор режима движения по камням и грязи*¹ (→стр. 278)

- *¹: Эта лампа загорается на многофункциональном информационном дисплее.
- *²: Этот индикатор включается, когда система выключается.
- *³: Эти лампы включаются, когда замок запуска двигателя повернут в положении ON, чтобы указать на выполнение проверки системы. Они выключаются после пуска двигателя или через несколько секунд. Если индикатор не включается или не выключается, возможно, в системе имеется неисправность. Проверьте автомобиль у дилера Toyota.
- *⁴: Для того чтобы подтвердить операцию, индикаторы системы BSM в наружных зеркалах заднего вида загорятся в следующих ситуациях:
- Когда система BSM включена на  многофункционального информационного дисплея, замок запуска двигателя поворачивается в положение ON.
 - Когда замок запуска двигателя находится в положении ON, система BSM включается на  многофункционального информационного дисплея.

Если система работает правильно, индикаторы системы BSM в наружных зеркалах заднего вида

выключатся через несколько секунд. Если индикаторы системы BSM в наружных зеркалах заднего вида не загораются или не выключаются, система может быть неисправна. Если это происходит, проверьте автомобиль у дилера Toyota.

*⁵: Эта лампа горит в наружных зеркалах заднего вида.

*⁶: Когда температура наружного воздуха составляет приблизительно 3°C или ниже, этот индикатор будет мигать приблизительно 10 секунд, затем горит постоянно.

*⁷: Этот индикатор горит на центральной панели.

Указатели и приборы

Показания приборов

■ Местоположение указателей и приборов

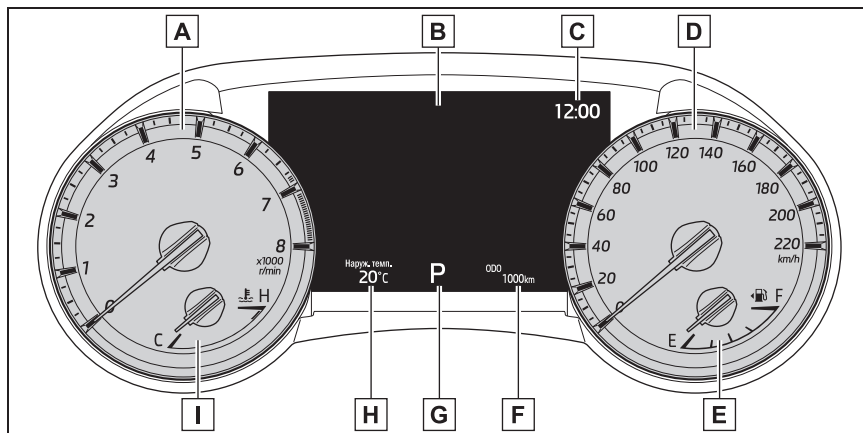

Единицы измерения, использующиеся на приборах, могут различаться в зависимости от региона назначения.

A Тахометр

Отображает количество оборотов двигателя в минуту

B Многофункциональный информационный дисплей

Предоставляет водителю различную информацию об автомобиле (→стр. 75)

Отображает предупреждающие сообщения в случае неисправности (→стр. 407)

C Часы (→стр. 74)

D Спидометр

E Указатель уровня топлива

Отображает количество топлива, оставшегося в баке

F Дисплей одометра и счетчика суточного пробега (→стр. 73)

G Отображение включенной передачи (→стр. 163)

H Температура наружного воздуха

Отображает температуру наружного воздуха в диапазоне от -40°C до 50°C . Индикатор низкой температуры наружного воздуха загорается, когда температура окружающего воздуха составляет 3°C или ниже.

I Указатель температуры охлаждающей жидкости двигателя

Отображает температуру охлаждающей жидкости двигателя

■ Приборы и показания подсвечиваются, когда

Замок запуска двигателя находится в положении ON.

■ Дисплей наружной температуры

- В следующих ситуациях наружная температура может отображаться неправильно или показания могут сменяться дольше обычного:
 - При остановке или движении с малой скоростью (менее 20 km/h (км/ч))
 - При резком изменении наружной температуры (въезд/выезд из гаража, туннеля и т.д.)
- Когда отображается "--" или "E", система может быть неисправна. Доставьте автомобиль к дилеру Toyota.

■ Жидкокристаллический дисплей

На дисплее могут появляться небольшие точки или светлые пятна. Это характерно для жидкокристаллических дисплеев и не является препятствием для дальнейшего использования дисплея.

■ Индивидуальная настройка

Приборы можно индивидуально настроить на  многофункционального информационного дисплея. (→стр. 83)



ПРЕДУПРЕЖДЕНИЕ

■ Информационный дисплей при низких температурах

Перед использованием жидкокристаллического информационного дисплея дайте салону автомобиля прогреться. При чрезмерно низких температурах монитор информационного дисплея может реагировать медленно, а изменения дисплея могут отображаться с задержкой.

Например, возникает задержка отображения нового номера передачи на дисплее после того, как водитель переключает передачу. Из-за этой задержки водитель может снова понизить передачу, что приведет к резкому и чрезмерному торможению двигателем и возможной аварии, которая может стать причиной травм или смерти.



ВНИМАНИЕ

■ Во избежание повреждения двигателя и его компонентов

- Не допускайте попадания стрелки индикатора тахометра в красную зону, которая сигнализирует о максимально возможном количестве оборотов двигателя.
- Если указатель температуры охлаждающей жидкости двигателя находится в красной зоне (H), двигатель может перегреться. В этом случае незамедлительно остановите автомобиль в безопасном месте и проверьте двигатель после его полного охлаждения. (→стр. 432)

Дисплей одометра и счетчика суточного пробега

■ Отображаемые позиции

● Одометр

Отображает общее расстояние, пройденное автомобилем.

● Счетчик суточного пробега А/счетчик суточного пробега В

Отображает расстояние, пройденное автомобилем с момента последнего сброса показаний счетчика. Счетчики суточного пробега А и В можно использовать независимо друг от друга для записи и считывания различных расстояний.

■ Переключение показаний

При каждом нажатии на переключатель “ODO TRIP” отображаемый элемент сменяется. Когда отображаются показания счетчика суточного пробега, нажав и удерживая переключатель, можно сбросить показания счетчика суточного пробега.

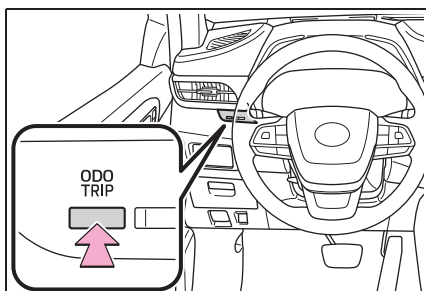

■ Изменение яркости подсветки приборной панели

Можно отрегулировать яркость подсветки приборной панели.

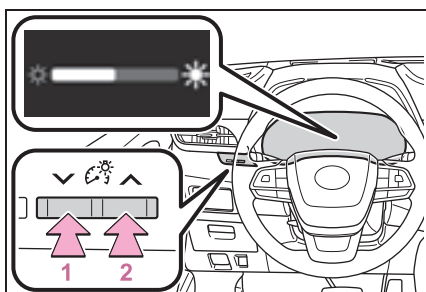

- 1 Темнее
- 2 Ярче

■ Яркость приборов (дневной и ночной режимы)

Яркость приборов изменяется между дневным и ночным режимами.

- Дневной режим: Когда область вокруг светлая
- Ночной режим: Когда область вокруг

темная

■ Регулировка часов

Часы можно регулировать на экране аудиосистемы.

См. “Руководство для владельца по системе навигации и мультимедийной системе”.

Многофункциональный информационный дисплей

Дисплей и значки меню

■ Дисплей

Многофункциональный информационный дисплей предоставляет водителю различные данные о поездке.

Всплывающие предупреждения или предложения/советы отображаются в определенных ситуациях.

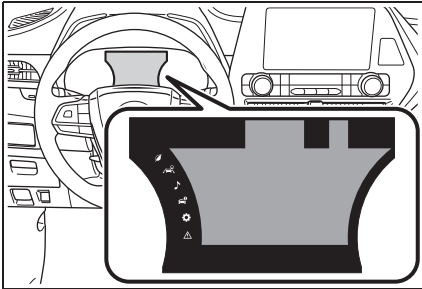

■ Значки меню

Выберите значок меню для отображения его содержания.



Отображение информации о поездке (→стр. 76)



Отображение информации о системах помощи водителю (→стр. 78)



Отображение, связанное с аудиосистемой (→стр. 79)



Информационный дисплей автомобиля (→стр. 79)



Отображение настроек (→стр. 80)



Отображение предупреждающего сообщения (→стр. 84)

■ Жидкокристаллический дисплей

На дисплее могут появляться небольшие точки или светлые пятна. Это характерно для жидкокристаллических дисплеев и не является препятствием для дальнейшего использования дисплея.



ПРЕДУПРЕЖДЕНИЕ

■ Предостережение об использовании во время движения

● При управлении многофункциональным информационным дисплеем во время движения уделяйте особое внимание безопасности обстановки вокруг автомобиля.

● Не смотрите непрерывно на многофункциональный информационный дисплей во время движения, т.к. можете не заметить пешеходов, объекты на дороге и т.д. перед автомобилем.

■ Информационный дисплей при низких температурах

→стр. 73

Изменение показаний приборов

Многофункциональный информационный дисплей управляется с помощью переключателей управления приборами.

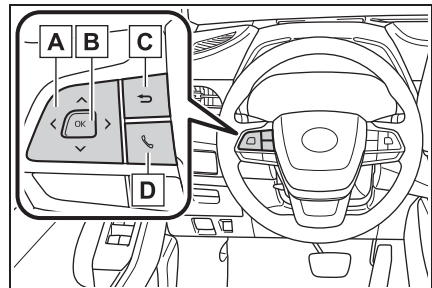

A Пролистывание экранов *

изменение отображаемого содержания* и перемещение курсора

B Нажатие: Ввод/настройка
Нажатие и удерживание:
Сброс/отображение
индивидуально настраиваемых
элементов

C Возврат на предыдущий экран

D Дисплей для отображения
исходящего/входящего вызова и
журнала

Согласно связи с системой громкой связи отображается исходящий или входящий вызов. Для получения сведений о системе громкой связи см. "Руководство для владельца по системе навигации и мультимедийной системе".

*: На экранах с возможностью пролистывания и переключения показаний отображается полоса прокрутки или круглый значок, указывающий количество зарегистрированных экранов.

Отображение информации о поездке

■ Экономия топлива

Пользуйтесь отображаемыми значениями только в качестве справочной информации.

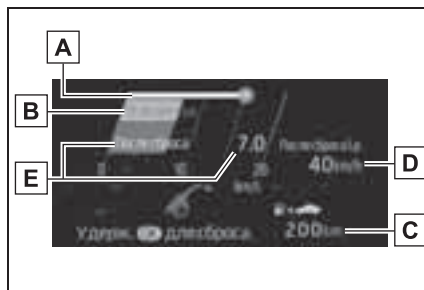

A Текущий расход топлива
Показывает мгновенный расход топлива.

B Средний расход топлива (после пуска)

Отображает средний расход топлива с момента пуска двигателя.*¹

C Запас хода

Показывает запас хода по топливу. Это расстояние вычисляется на основании среднего расхода топлива. В результате фактическое расстояние, которое можно проехать, может отличаться от отображаемого на дисплее. При добавлении небольшого количества топлива показания могут не обновляться. Выключайте замок запуска двигателя во время дозаправки. Если дозаправка автомобиля производится, когда замок запуска двигателя не выключен, показания могут не обновляться. Когда отображается "Дозаправка", оставшееся количество топлива низкое, и расстояние, которое можно проехать на оставшемся количестве топлива, невозможно рассчитать. Выполните дозаправку незамедлительно.

D Гаджет*²

Следующие элементы можно отображать путем изменения настроек для содержимого гаджета и типа экономии

топлива на . (→стр. 80)

- Прочее

Пустой: Нет элемента

- Средняя скорость автомобиля

После пуска: Отображает среднюю скорость автомобиля с момента пуска двигателя

После сброса: Отображает среднюю скорость автомобиля с момента сброса показаний*³

- Расстояние

После пуска: Отображает расстояние, пройденное с момента начала движения автомобиля.

После сброса: Отображает пробег с момента сброса показаний*³

- Истекшее время

После пуска: Отображает время, истекшее с момента пуска двигателя

После сброса: Отображает время, истекшее с момента сброса показаний*³

E Средний расход топлива

Элементы, доступные для отображения (перечислены ниже), можно изменять на экране с типом экономии топлива . (→стр. 80)

- Всего (после сброса)

Отображает средний расход топлива с момента сброса показаний*^{1, 3}

- Бак (после дозаправки)

Показывает средний расход топлива с момента последней дозаправки автомобиля.*¹

При добавлении небольшого количества топлива показания могут не обновляться. Выключайте замок запуска двигателя во время дозаправки. Если дозаправка автомобиля производится, когда замок

запуска двигателя не выключен, показания могут не обновляться.

*¹: Пользуйтесь показаниями расхода топлива только в качестве справочной информации.

*²: Настройка по умолчанию - отсутствие показаний.

*³: Эти показания можно сбросить путем нажатия и удерживания  во время отображения.

■ Индикатор режима экономичного вождения/запас хода

- Индикатор режима экономичного вождения

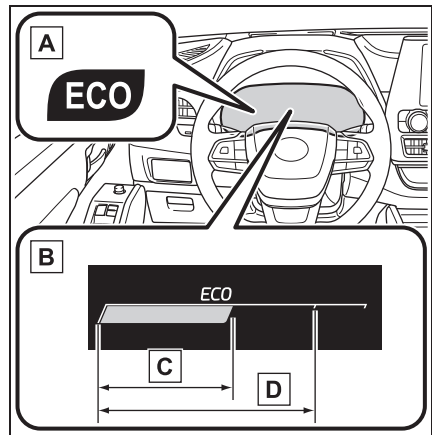

A Индикатор режима экономичного вождения

Во время ускорения автомобиля в экологичном режиме (экономичное вождение) загорится индикатор режима экономичного вождения. Когда ускорение превышает зону экономичного вождения или когда автомобиль останавливается, этот индикатор выключается.

B Дисплей зоны индикатора экономичного вождения

Отображает зону экономичного вождения с текущим коэффициентом экономичного вождения на основании ускорения.

C Коэффициент экономичного вождения, основанный на ускорении

Если ускорение превышает зону экономичного вождения, правая сторона дисплея зоны индикатора экономичного вождения будет гореть.

D Зона экономичного вождения

● **Запас хода**

Отображает запас хода по топливу. Пользуйтесь отображаемыми значениями только в качестве справочной информации.

Это расстояние вычисляется на основании среднего расхода топлива. В результате фактическое расстояние, которое можно проехать, может отличаться от отображаемого на дисплее.

При добавлении небольшого количества топлива показания могут не обновляться. Выключайте замок запуска двигателя во время дозаправки. Если дозаправка автомобиля производится, когда замок запуска двигателя не выключен, показания могут не обновляться.

Когда отображается “Дозаправка”, оставшееся количество топлива низкое, и расстояние, которое можно проехать на оставшемся количестве топлива, невозможно рассчитать. Выполните дозаправку незамедлительно.

■ **Дисплей спидометра (цифровой)/запас хода**

● **Дисплей спидометра (цифровой)**

→стр. 83

● **Запас хода**

Отображает запас хода по топливу. Пользуйтесь отображаемыми значениями только в качестве справочной информации.

Это расстояние вычисляется на

основании среднего расхода топлива. В результате фактическое расстояние, которое можно проехать, может отличаться от отображаемого на дисплее.

При добавлении небольшого количества топлива показания могут не обновляться. Выключайте замок запуска двигателя во время дозаправки. Если дозаправка автомобиля производится, когда замок запуска двигателя не выключен, показания могут не обновляться.

Когда отображается “Дозаправка”, оставшееся количество топлива низкое, и расстояние, которое можно проехать на оставшемся количестве топлива, невозможно рассчитать.

Выполните дозаправку незамедлительно.

■ **Индикатор режима экономичного вождения**

Индикатор режима экономичного вождения не включится в следующих условиях:

- Рычаг переключения передач находится в любом положении, кроме D.
- Режим движения установлен на спортивный режим.
- Скорость автомобиля составляет приблизительно 130 км/ч (км/ч) или более.

Отображение информации о системах помощи водителю



■ **Информация о системах помощи водителю**

Выберите для отображения рабочего состояния следующих систем:

- LTA (система отслеживания дорожной разметки) (при наличии) (→стр. 205)
- RSA (система подсказки дорожных знаков) (при наличии) (→стр. 230)
- Динамический радарный

круиз-контроль с полным скоростным диапазоном (при наличии) (→стр. 216)

- Круиз-контроль (при наличии) (→стр. 235)

■ Показания, связанные с системой навигации (при наличии)

Выберите для отображения следующей информации, связанной с системой навигации:

- Ведение по маршруту до места назначения
- Дисплей компаса (проекционный дисплей)

■ Дисплей ведения по маршруту до места назначения

Когда включен дисплей ведения по маршруту до места назначения на проекционном дисплее, эти показания не будут отображаться на многофункциональном информационном дисплее. (→стр. 87)

Отображение, связанное с аудиосистемой (🎵)

Выберите, чтобы обеспечить выбор аудиисточника или дорожки на панели приборов, с помощью переключателей управления панелью приборов.

Отображение/неотображение этого значка меню можно настроить в меню



Информационный дисплей автомобиля (🚗)

■ Давление в шинах

→стр. 360

■ Управление AWD

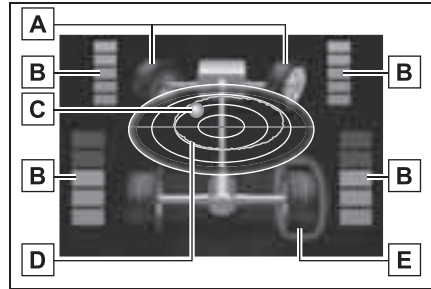

A Дисплей направления передних колес

Показывает угол поворота и направление положения рулевого колеса путем переключения показаний положения передних колес на дисплее.

B Дисплей распределения крутящего момента

Показывает рабочее состояние каждого колеса в 6 этапов, от 0 до 5.

C Дисплей динамической нагрузки*

Показывает степень и направление воздействия динамической нагрузки на автомобиль путем переключения положения шарика на дисплее.

D Максимальная траектория динамической нагрузки*

Данный элемент связан с дисплеем динамической нагрузки, отображается прошлое перемещение шарика. Нажмите и удерживайте , чтобы сбросить запись.

E Дисплей пробуксовки колес

Когда колесо пробуксовывает, его значок на дисплее изменяет свой цвет и мигает.

*: Данный элемент отображается, только когда выбран спортивный режим движения.

■ Состояние систем безопасности

Включите/выключите следующие системы:

- PCS (система предупреждения столкновения) (при наличии) (→стр. 192)
- Датчик системы помощи при парковке Toyota (→стр. 244)
- BSM (система контроля мертвых зон) (→стр. 238)
- RCTA (система предупреждения о пересечении потока сзади) (→стр. 252)



■ Давление в шинах



- После поворота замка запуска двигателя в положение ON давление в шинах может быть показано через несколько минут. Также отображение давления в шинах может занять некоторое время после регулировки давления.
- Может отображаться "---", если информация о положении шины не может быть определена из-за неблагоприятных для радиоволн условий.
- Давление в шинах изменяется в зависимости от температуры. Отображаемые значения также могут отличаться от значений, полученных с помощью манометра для шин.

Дисплей настроек

■ Изменение настроек

Используйте переключатели управления панелью приборов на рулевом колесе, чтобы изменить настройки.

- 1 Нажмите  или  на переключателе управления приборами, чтобы выбрать .

- 2 Нажмите  или  на переключателе управления приборами, чтобы выбрать требуемый элемент для изменения настройки.

- 3 Нажмите или нажмите и удерживайте .

Доступные настройки будут отличаться в зависимости от того, нажата  или нажата и удерживается. Следуйте инструкциям на дисплее.

■ Элементы настройки

-  LTA (система отслеживания дорожной разметки) (при наличии) (→стр. 205)

Нажмите и удерживайте , чтобы изменить настройки следующих элементов:

- “Центр.полож.”

Выберите, чтобы включить/выключить функцию поддержания движения по центру полосы движения.

- “Чувств-ть”

Выберите, чтобы настроить чувствительность предупреждения.

- “рыскание”

Выберите, чтобы включить/выключить систему предупреждения о пересечении линий разметки.

- “чувств.рыск.”

Выберите, чтобы настроить чувствительность системы предупреждения о пересечении линий разметки.

-  PCS (система предупреждения столкновения) (при наличии) (→стр. 192)

Нажмите , чтобы включить/выключить систему предупреждения столкновения.

- Включение/выключение системы PCS (система предотвращения столкновения)

Выберите, чтобы включить/выключить систему предупреждения столкновения.

Нажмите и удерживайте  для изменения настроек следующих элементов:

- “Чувств-ть”

Выберите, чтобы изменить время срабатывания предупреждения системы предупреждения столкновения.

-  DRCC (динамический радарный круиз-контроль с полным скоростным диапазоном) (при наличии) (→стр. 216)

Нажмите и удерживайте , чтобы изменить настройки следующих элементов:

- “Снижение скор.на поворотах” (→стр. 224)

Выберите, чтобы настроить степень действия системы снижения скорости в поворотах.

- “DRCC(RSA)” (при наличии) (→стр. 226)

Нажмите  для включения/выключения динамического радарного круиз-контроля с системой подсказки дорожных знаков.

-  BSM (система контроля мертвых зон) (→стр. 238)

Нажмите , чтобы включить/выключить систему контроля мертвых зон.

- Включение/выключение BSM (система контроля мертвых зон)

Выберите, чтобы включить/выключить систему контроля мертвых зон.

Нажмите и удерживайте , чтобы изменить настройки следующих элементов:

- “Яркость”

Выберите для переключения яркости индикаторов в наружных зеркалах заднего вида. (→стр. 238)

- “Чувств-ть”

Выберите, чтобы изменить время срабатывания предупреждения о приближающемся автомобиле.

-  Датчик системы помощи при парковке Toyota (→стр. 244)

Нажмите , чтобы включить/выключить датчик системы помощи при парковке Toyota.

- Включение/выключение датчика системы помощи при парковке Toyota

Выберите, чтобы включить/выключить датчик системы помощи при парковке Toyota.

Нажмите и удерживайте  для изменения настроек следующих элементов:

- “Громк.”

Выберите, чтобы настроить громкость зуммера, который звучит, когда работает датчик системы помощи при парковке Toyota.

-  RCTA (система предупреждения о пересечении потока сзади) (→стр. 252)

Нажмите , чтобы включить/выключить функцию предупреждения о пересечении потока сзади.

- Включение/выключение RCTA (система предупреждения о пересечении потока сзади)

Выберите, чтобы включить/выключить

функцию предупреждения пересечения потока сзади.

Нажмите и удерживайте  для изменения настроек следующих элементов:

- “Громк.”

Выберите, чтобы изменить громкость зуммера системы RCTA.

-  Система PKSB (система вспомогательного торможения при парковке) (→стр. 257)

Нажмите , чтобы включить/выключить систему вспомогательного торможения при парковке.

-  HUD (проекционный дисплей) (при наличии) (→стр. 85)

Нажмите , чтобы включить/выключить проекционный дисплей.

- Включение/выключение HUD (проекционный дисплей)

Выберите, чтобы включить/выключить проекционный дисплей.

Нажмите и удерживайте , чтобы изменить настройки следующих элементов:

- “Яркость/место HUD”

Выберите, чтобы отрегулировать яркость/положение проекционного дисплея.

- “Помощь водит. HUD”

Выберите, чтобы переключить элемент системы помощи водителю, отображаемый на проекционном дисплее.

- “Поворот HUD”

Выберите, чтобы отрегулировать угол расположения проекционного дисплея.

-  RSA (система подсказки

дорожных знаков) (при наличии) (→стр. 230)

Нажмите , чтобы включить/выключить систему подсказки дорожных знаков.

- Включение/выключение RSA (система подсказки дорожных знаков)

Выберите, чтобы включить/выключить систему подсказки дорожных знаков.

Нажмите и удерживайте , чтобы изменить настройки следующих элементов:

- “Способ уведомл.”

Выберите, чтобы изменить каждый способ уведомления, используемый для уведомления водителя, когда система обнаруживает превышение скорости, знак о запрете обгона и знак о запрете проезда.

- “Уровень уведомлен.”

Выберите, чтобы изменить уровень каждого уведомления, используемого для уведомления водителя, когда система обнаруживает знак ограничения скорости.

■ Настройки автомобиля

Нажмите и удерживайте , чтобы изменить настройки следующих элементов:

-  PBD (электромеханическая дверь багажного отделения) (→стр. 101)

- “Настр. с-мы”

Выберите, чтобы включить/выключить систему электромеханической двери багажного отделения.

- “рег. откр.”

Выберите открытое положение, когда электромеханическая дверь багажного отделения полностью открыта.

- “Громк.”

Выберите, чтобы настроить громкость зуммера, который звучит, когда срабатывает система электромеханической двери багажного отделения.

- “TPWS” (система предупреждения о низком давлении в шинах) (→стр. 360)
- “Задать давление” (инициализация системы предупреждения о низком давлении в шинах)

Выберите, чтобы инициализировать систему предупреждения о низком давлении в шинах.

- “Замена колес” (зарегистрируйте идентификационные коды датчиков системы предупреждения о низком давлении в шинах)

Выберите, чтобы зарегистрировать идентификационные коды датчиков давления в шинах в системе предупреждения о низком давлении в шинах.

- “Замена масла” (→стр. 351)

Выберите, чтобы сбросить информацию об обслуживании моторного масла (сообщение, указывающее на необходимость проведения технического обслуживания, и пробег до проведения требуемого технического обслуживания) после замены моторного масла.

■ Настройки панели приборов

Нажмите и удерживайте , чтобы изменить настройки следующих элементов:

- Язык

Выберите, чтобы изменить отображаемый язык.

- Единицы измерения

Выберите, чтобы изменить отображаемые единицы измерения.

-  Индикатор режима экономичного вождения (→стр. 77)

Выберите, чтобы включить/выключить индикатор режима экономичного вождения.

- Дисплей спидометра (цифровой)

Выберите, чтобы включить/выключить дисплей спидометра.

- Содержимое гаджета

Выберите, чтобы включить отображение гаджета.

- Тип экономии топлива

Выберите, чтобы переключить показания среднего расхода топлива и отображаемый элемент в качестве гаджета.

- Всплывающий дисплей

Выберите, чтобы включить/выключить всплывающие показания каждой соответствующей системы.

- Многофункциональный информационный дисплей выключен

Отображает пустой экран.

- Настройка по умолчанию

Выберите, чтобы сбросить настройки дисплея панели приборов до настроек по умолчанию.

- **Функции и настройки автомобиля, которые можно изменить**

→стр. 447

- **Фоновый цвет индикаторов/зоны отображения включенной передачи**

Фоновый цвет индикатора/зоны отображения включенной передачи изменяется согласно режиму движения следующим образом (→стр. 276):

- Режим экономичного вождения: Синий
- Спортивный режим: Красный

■ Приостановление отображения дисплея настроек

- Некоторые настройки невозможно изменить во время движения. При изменении настроек остановите автомобиль в безопасном месте.
- Если отображается предупреждающее сообщение, управление дисплеем настроек будет приостановлено.

■ Всплывающие дисплеи

В зависимости от всплывающего дисплея текущий отображаемый элемент в зоне отображения сообщения может временно не отображаться. Элемент будет отображаться после закрытия всплывающего дисплея.



ПРЕДУПРЕЖДЕНИЕ

■ Предостережения во время настройки дисплея

Поскольку настройка дисплея выполняется при работающем двигателе, убедитесь, что автомобиль припаркован в хорошо вентилируемом месте. В закрытом помещении, например, в гараже, выхлопные газы, содержащие опасный для здоровья угарный газ (CO), могут скапливаться и проникать в салон. Это может представлять серьезную угрозу здоровью или привести к смерти.



ВНИМАНИЕ

■ Во время настройки дисплея

Во избежание разрядки аккумуляторной батареи выполняйте настройку функций дисплея только при работающем двигателе.

Отображение предупреждающего сообщения (⚠)

Выберите для отображения предупреждающих сообщений и мер, которые следует предпринять при

обнаружении неисправности. (→стр. 407)

Функция предложений

Отображает предложения для водителя в следующих ситуациях. Для того чтобы выбрать ответ на отображаемое предложение, используйте переключатели управления панелью приборов.

■ Предложение выключить фары

Если фары оставлены включенными в течение определенного времени после выключения замка запуска двигателя, когда переключатель фар находится в положении "AUTO", будет отображаться сообщение с предложением выключить фары.

Для выключения фар головного света выберите "Да".

Если дверь водителя открывается после выключения замка запуска двигателя, это сообщение с предложением отображаться не будет.

■ Предложение поднять электростеклоподъемники (связано с работой передних стеклоочистителей)

Если передние стеклоочистители включаются при опущенном электростеклоподъемнике, будет отображаться сообщение с предложением поднять электростеклоподъемники.

Для подъема всех электростеклоподъемников выберите "Да".

■ Индивидуальная настройка

Некоторые функции можно настроить индивидуально. (→стр. 447)

Проекционный дисплей*

*: При наличии

Проекционный дисплей связан с приборами и системой навигации (при наличии) и проецирует различную информацию перед водителем, например, текущую скорость автомобиля и ведение по маршруту до настроенного места назначения.

Компоненты системы

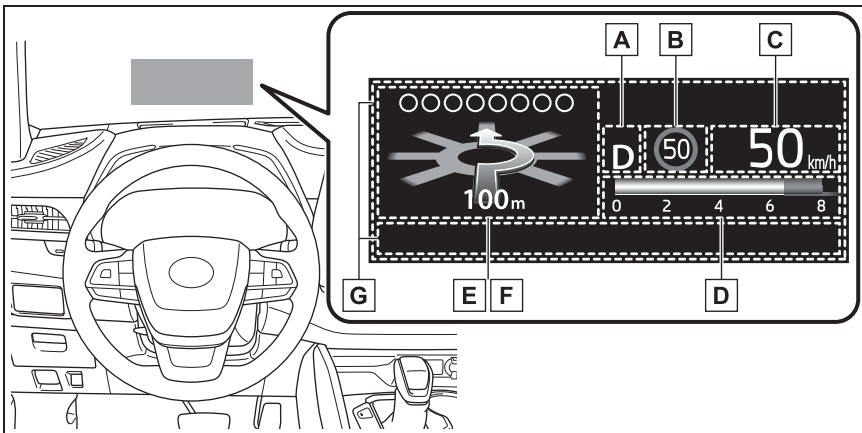

Иллюстрации, содержащиеся в этом разделе, используются в качестве примеров и могут отличаться от изображения, реально отображаемого на проекционном дисплее.

- A** Отображение включенной передачи (→стр. 163)
- B** Зона отображения системы RSA (система подсказки дорожных знаков) (при наличии) (→стр. 230)
- C** Зона отображения скорости автомобиля
- D** Индикатор режима экономичного вождения/тахометр/температура наружного воздуха (→стр. 88)
- E** Зона отображения, связанная с системой навигации (при наличии) (→стр. 88)

Отображает следующие элементы, которые связаны с системой навигации:

- Ведение по маршруту до места назначения
- Название улицы
- Компас (проекционный дисплей)

- F** Зона отображения состояния систем помощи водителю (→стр. 89)

G Зона отображения сообщения (→стр. 89)

Следующие показания проекционного дисплея будут отображаться в определенных ситуациях:

- Предупреждение/сообщение
- Состояние системы громкой связи
- Рабочее состояние аудиосистемы

■ Проекционный дисплей работает, когда

Замок запуска двигателя находится в положении ON.

■ При использовании проекционного дисплея

Проекционный дисплей может показаться темным или плохо различимым через солнцезащитные очки, особенно если они поляризационные. Отрегулируйте яркость проекционного дисплея или снимите солнцезащитные очки.

■ Дисплей наружной температуры

Если температура наружного воздуха составляет приблизительно 3°C или ниже, индикатор низкой температуры наружного воздуха будет мигать в течение 10 секунд, затем индикатор низкой температуры наружного воздуха и показание температуры наружного воздуха погаснут. Индикатор низкой температуры наружного воздуха загорится снова, если температура наружного воздуха составляет приблизительно 5°C или выше и затем снижается до 3°C или ниже.

**ПРЕДУПРЕЖДЕНИЕ****■ Перед использованием проекционного дисплея**

- Проверьте, что положение и яркость изображения на проекционном дисплее не препятствуют безопасному управлению автомобилем. Неправильная регулировка положения изображения или яркости может препятствовать обзору для водителя и привести к аварии, грозящей серьезными травмами или смертью.

- Не смотрите непрерывно на проекционный дисплей во время движения, т.к. можете не заметить пешеходов, объекты на дороге и т.д. перед автомобилем.

**ВНИМАНИЕ****■ Во избежание повреждения компонентов**

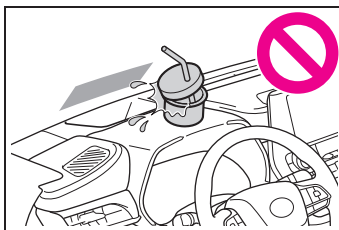

- Не кладите никакие напитки рядом с проектором проекционного дисплея. Если на проектор попадет влага, может возникнуть электрическая неисправность.



- Не кладите ничего и не приклеивайте наклейки на проектор проекционного дисплея. В противном случае будет прервано отображение показаний на проекционном дисплее.
- Не касайтесь внутренней части проектора проекционного дисплея, острых краев упоров или аналогичных элементов в проекторе. В противном случае возможны механические неисправности.

Использование проекционного дисплея

■ Изменение настроек проекционного дисплея

Выберите  на многофункциональном информационном дисплее (→стр. 447) и затем .

■ Включение/выключение проекционного дисплея

Нажмите , чтобы включить/выключить проекционный дисплей.

■ Изменение настроек проекционного дисплея

Нажмите и удерживайте  для отображения следующих настроек.

● “Яркость/место HUD”

Выберите, чтобы отрегулировать яркость и вертикальное положение проекционного дисплея.

● “Помощь водит. HUD”

- Настройки тахометра

Пустой экран/индикатор режима экономичного вождения/тахометр

Выберите, чтобы переключить на пустой экран (без показаний)/индикатор режима экономичного вождения/тахометр.

Выберите, чтобы включить/выключить следующие элементы:

- Навигация (при наличии)
- Система помощи водителю
- Компас (при наличии)
- Аудио
- “Поворот HUD”

Выберите, чтобы отрегулировать угол расположения проекционного дисплея.

Нажмите переключатель  или ,

чтобы отрегулировать угол положения проекционного дисплея.

■ Включение/выключение проекционного дисплея

Если проекционный дисплей выключен, он останется выключенным, когда замок запуска двигателя выключается, а затем снова поворачивается в положение ON.

■ Яркость дисплея

Яркость проекционного дисплея можно отрегулировать на  многофункционального информационного дисплея. Кроме того, она также регулируется автоматически согласно окружающей яркости.

■ Автоматическая регулировка положения проекционного дисплея (автомобили, оснащенные памятью положения сиденья водителя)

Требуемое положение проекционного дисплея можно ввести в память и автоматически вызвать с помощью системы функции памяти положения сиденья водителя. (→стр. 123)

■ Когда отсоединена аккумуляторная батарея

Индивидуальные настройки проекционного дисплея будут сброшены.

■ Индивидуальная настройка

Некоторые функции можно настроить индивидуально. (→стр. 447)

**ПРЕДУПРЕЖДЕНИЕ**

Предостережение относительно изменения настроек проекционного дисплея

Поскольку изменение настроек проекционного дисплея следует выполнять при работающем двигателе, убедитесь, что автомобиль припаркован в хорошо вентилируемом месте. В закрытом помещении, например, в гараже, выхлопные газы, содержащие опасный для здоровья угарный газ (СО), могут скапливаться и проникать в салон. Это может представлять серьезную угрозу здоровью или привести к смерти.

**ВНИМАНИЕ**

При изменении настроек проекционного дисплея

Во избежание разрядки аккумуляторной батареи выполняйте изменение настроек проекционного дисплея только при работающем двигателе.

Индикатор режима экономичного вождения/тахометр/температура наружного воздуха

Индикатор режима экономичного вождения

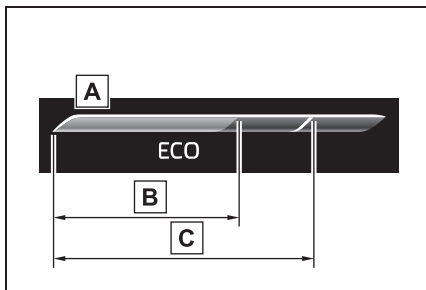

A Дисплей зоны индикатора экономичного вождения

B Коэффициент экономичного вождения, основанный на ускорении

C Зона экономичного вождения
Отображаемое содержание аналогично отображаемому на многофункциональном информационном дисплее (индикатор режима экономичного вождения). Для получения дополнительных сведений см. стр. 77.

■ Тахометр

Отображает количество оборотов двигателя в минуту.

■ Температура наружного воздуха

Отображается в следующих ситуациях:

- Когда замок запуска двигателя повернут в положение ON (отображается в течение приблизительно 10 секунд)
- Когда мигает индикатор низкой наружной температуры

Отображаемое содержание аналогично отображаемому на многофункциональном информационном дисплее. Для получения дополнительных сведений см. пояснение к отображению наружной температуры на многофункциональном информационном дисплее. (→стр. 73)

Зона отображения, связанная с системой навигации (при наличии)

Отображение следующих элементов, связанных с системой навигации:

(См. "Руководство для владельца по системе навигации и мультимедийной системе".)

■ Ведение по маршруту до места назначения

Отображается, когда система навигации выполняет ведение по маршруту. При приближении к перекрестку будет отображаться стрелка, указывающая предлагаемое направление движения.

■ Название улицы

В зависимости от ситуации будут отображаться названия улиц на приближающемся перекрестке.

■ Компас (проеекционный дисплей)

Отображает направление движения.

■ Отображение названия улицы (автомобили с системой навигации)

В зависимости от ситуации, например при отсутствии информации в картографических данных и т.д., названия улиц на приближающемся перекрестке могут не отображаться.

Зона отображения состояния систем помощи водителю

Отображает рабочее состояние следующих систем:

- LTA (система отслеживания дорожной разметки) (→стр. 205)
- Динамический радарный круиз-контроль с полным скоростным диапазоном (→стр. 216)
- PCS (система предупреждения столкновения) (→стр. 192)
- Система вспомогательного торможения при парковке (для неподвижных объектов) (→стр. 264)
- Датчик системы помощи при парковке Toyota (→стр. 244)
- Система управления началом

движения (→стр. 144)

- Система тормозной коррекции (→стр. 144)

Отображаемое содержание аналогично отображаемому на многофункциональном информационном дисплее. Для получения дополнительных сведений см. пояснения к каждой системе.

Значки

Отображает следующие значки и сообщение, связанные с многофункциональным информационным дисплеем:

: Главный предупреждающий значок

Отображается, когда на многофункциональном информационном дисплее отображается предупреждающее сообщение. (→стр. 407)

: Информационный значок

Отображается, когда всплывающий дисплей с предложением/советом отображается на многофункциональном информационном дисплее. (→стр. 84)

Зона отображения сообщений

В зависимости от ситуации будут отображаться следующие элементы:

■ Предупреждение/сообщение

В зависимости от ситуации будет отображаться предупреждающее сообщение или другое сообщение.

- Предупреждающие сообщения
- Могут отображаться определенные предупреждающие сообщения.

● Всплывающие дисплеи

При срабатывании системы помощи водителю некоторая информация, отображаемая на многофункциональном информационном дисплее, будет отображаться на проекционном дисплее в качестве всплывающего дисплея.

■ Состояние системы громкой связи

Отображается, когда работает система громкой связи.

(См. “Руководство для владельца по системе навигации и мультимедийной системе”.)

■ Рабочее состояние аудиосистемы

Отображается, когда работает аудиосистема.

(См. “Руководство для владельца по системе навигации и мультимедийной системе”.)

■ Всплывающие дисплеи

В зависимости от всплывающего дисплея текущий отображаемый элемент в зоне отображения сообщения может временно не отображаться. Элемент будет отображаться после закрытия всплывающего дисплея.

Информация о расходе топлива

Информация о расходе топлива может отображаться на экране аудиосистемы.

Компоненты системы

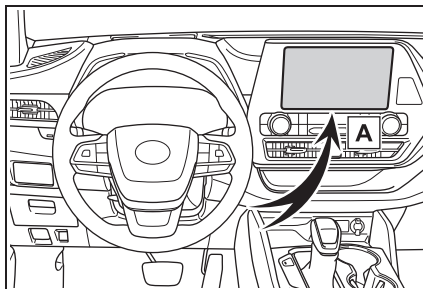

A Экран аудиосистемы

Расход

■ Информация о суточном пробеге

▶ Аудиосистема без функции навигации

- 1 Нажмите кнопку “MENU”.
- 2 Выберите “Информация” на экране “Меню”.

Если отображается другой экран, а не “Информация о поездке”, выберите “Информ. о поездке”.

▶ Аудиосистема с функцией навигации

- 1 Нажмите кнопку “MENU”.
- 2 Выберите “Информация” на экране “Меню”.
- 3 Выберите “ECO” на экране “Информация”.

Если отображается другой экран, а не “Информация о поездке”, выберите “Информ. о поездке”.

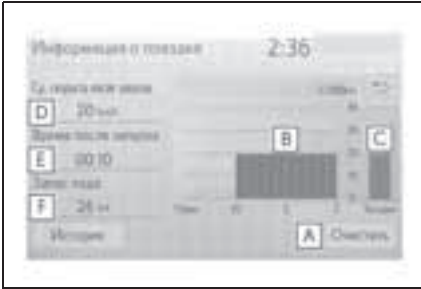

- A** Сброс данных о расходе топлива
- B** Расход топлива за последние 15 минут
- C** Текущий расход топлива
- D** Средняя скорость автомобиля с момента пуска двигателя.
- E** Время, истекшее с момента пуска двигателя.
- F** Запас хода по топливу

Средний расход топлива за последние 15 минут разделяется цветом на прошлые средние значения и средние значения, полученные с момента последнего поворота замка запуска двигателя в положение ON. Пользуйтесь показаниями среднего расхода топлива в качестве справочной информации.

Это изображение приводится только в качестве примера и может несколько отличаться от реальных условий.

■ Журнал

- ▶ Аудиосистема без функции навигации

- 1 Нажмите кнопку “MENU”.

- 2 Выберите “Информация” на экране “Меню”.

Если отображается другой экран, а не “История”, выберите “История”.

- ▶ Аудиосистема с функцией навигации

- 1 Нажмите кнопку “MENU”.
- 2 Выберите “Информация” на экране “Меню”.
- 3 Выберите “ECO” на экране “Информация”.

Если отображается другой экран, а не “История”, выберите “История”.



- A** Наилучший записанный расход топлива
- B** Последний расход топлива
- C** Предыдущая запись о расходе топлива
- D** Сброс данных журнала
- E** Обновление самых последних данных о расходе топлива

Журнал среднего расхода топлива поделен с помощью цвета на прошлые средние значения и средний расход топлива с момента последнего обновления.

Пользуйтесь показаниями среднего расхода топлива в качестве справочной информации.

Это изображение приводится только в качестве примера и может несколько отличаться от реальных условий.

■ Обновление данных журнала

Обновите самый последний расход топлива, выбрав “Обновить”, чтобы измерить текущий расход топлива еще раз.

■ Сброс данных

Данные о расходе топлива можно удалить, выбрав “Очистить”.

■ Запас хода по топливу

Отображает расчетное максимальное расстояние, которое можно проехать на количестве топлива, оставшегося в баке.

Это расстояние вычисляется на основании среднего расхода топлива. В результате фактическое расстояние, которое можно проехать, может отличаться от отображаемого на дисплее.

- 3-1. Информация о ключах**
 ключи 94
- 3-2. Открывание, закрывание и блокировка дверей**
 Боковые двери 97
 Дверь багажного отделения 101
 Интеллектуальная система доступа и пуска без ключа 110
- 3-3. Регулировка сидений**
 Передние сиденья 117
 Задние сиденья..... 118
 Функция памяти положения сиденья водителя 123
 Подголовники 126
- 3-4. Регулировка рулевого колеса и зеркал**
 Рулевое колесо 128
 Внутреннее зеркало заднего вида 129
 Наружные зеркала заднего вида 130
- 3-5. Опускание, подъем стекол и открывание, закрывание потолочного люка**
 Электростеклоподъемники . 132
 Панорамный потолочный люк 135

КЛЮЧИ

Ключи

К автомобилю прилагаются следующие ключи.

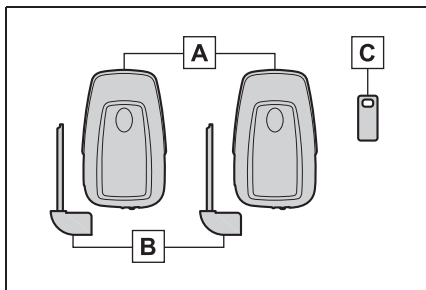
**A** Электронные ключи

- Управление интеллектуальной системой доступа и пуска без ключа (→стр. 110)
- Управление функцией беспроводного пульта дистанционного управления (→стр. 95)

B Механические ключи**C** Пластинка с номером ключа**■ При полете в самолете**

Если вы взяли электронный ключ в самолет, то, находясь в салоне самолета, не нажимайте кнопки на электронном ключе. Если электронный ключ находится в сумке и т.п., убедитесь, что кнопки не могут быть нажаты случайно. При нажатии на кнопку электронный ключ может излучать радиоволны, которые могут помешать управлению самолетом.

■ Полная разрядка элемента питания электронного ключа

- Стандартный срок службы элемента питания составляет от 1 года до 2 лет.
- Если заряд элемента питания стал слишком низким, при выключении двигателя в салоне будет звучать сигнализация.

- Для снижения степени разряда элемента питания ключа, когда электронный ключ не используется в течение длительного времени, устанавливайте электронный ключ в энергосберегающий режим. (→стр. 111)

- Поскольку электронный ключ постоянно принимает радиоволны, элемент питания разряжается, даже если электронный ключ не используется. Следующие признаки неисправности указывают на то, что элемент питания электронного ключа может быть разряжен. При необходимости замените элемент питания.

- Интеллектуальная система доступа и пуска без ключа или беспроводной пульт дистанционного управления не работает.

- Уменьшается зона обнаружения.
- Не загорается LED-индикатор на поверхности ключа.

- Во избежание серьезного ухудшения работы электронного ключа не оставляйте его на расстоянии ближе 1 м (м) от следующих электрических приборов, которые создают магнитное поле:

- Телевизоры
- Персональные компьютеры
- Мобильные телефоны, беспроводные телефоны и зарядные устройства
- Мобильные телефоны или беспроводные телефоны, находящиеся в процессе подзарядки
- Настольные лампы
- Индукционные панели

■ Замена элемента питания

→стр. 373

■ Подтверждение зарегистрированного номера ключа

Количество ключей, уже зарегистрированных для автомобиля, может быть подтверждено. За дополнительной информацией обращайтесь к дилеру Toyota.

■ Если “Зарег.новый ключ Обр. к дилеру” отображается на многофункциональном информационном дисплее

Это сообщение будет отображаться каждый раз, когда открывается дверь водителя при разблокировке дверей снаружи, в течение приблизительно 10 дней после регистрации нового электронного ключа.

Если это сообщение отображается, но у вас нет зарегистрированного нового электронного ключа, попросите дилера Toyota проверить, был ли зарегистрирован неизвестный электронный ключ (помимо того, что имеется у вас).



ВНИМАНИЕ

■ Во избежание повреждения ключа

- Не роняйте ключи, не подвергайте их сильным ударам и не сгибайте их.
- Не подвергайте ключи воздействию высоких температур в течение длительных периодов времени.
- Не мочите ключи, не мойте их в ультразвуковой стиральной машине и т.д.
- Не прикладывайте к ключам металлические или магнитные материалы и не размещайте ключи рядом с такими материалами.
- Не разбирайте ключи.
- Не прикрепляйте наклейки или что-либо еще к поверхности электронного ключа.
- Не размещайте ключи рядом с предметами, создающими магнитное поле, такими как телевизоры, аудиосистемы и индукционные панели.

- Не размещайте ключи рядом с таким медицинским электрическим оборудованием, как оборудование низкочастотной терапии или оборудование микроволновой терапии, а также не обращайтесь к врачу, имея при себе ключи.

■ Ношение электронного ключа с собой

Носите электронный ключ на удалении 10 см (см) или более от включенных электроприборов. Радиоволны, излучаемые электроприборами, находящимися на расстоянии 10 см (см) от электронного ключа, могут создавать помехи и явиться причиной неправильной работы ключа.

■ В случае неисправности интеллектуальной системы доступа и пуска без ключа или возникновения других проблем, связанных с ключом

→стр. 426

■ Когда электронный ключ утерян

→стр. 424

Беспроводной пульт дистанционного управления

Электронные ключи обладают следующими функциями беспроводного дистанционного управления:

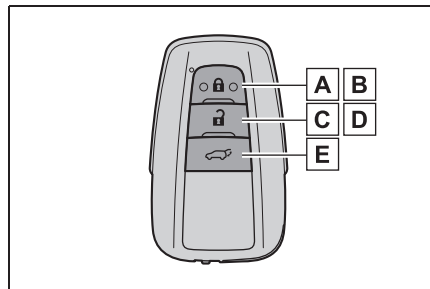

A Блокирует двери (→стр. 97)

B Поднимает стекла * (→стр. 97)

- С** Разблокирует двери (→стр. 97)
- Д** Опускает стекла* (→стр. 97)
- Е** Открывает и закрывает электромеханическую дверь багажного отделения (→стр. 103)

*: Данные настройки следует индивидуально выполнить у дилера Toyota .

Использование механического ключа

Для того чтобы извлечь механический ключ, сдвиньте кнопку разблокировки и извлеките ключ.

Механический ключ можно вставить только в одном направлении, поскольку он имеет канавки только на одной стороне. Если ключ не вставляется в цилиндр замка, переверните его и попробуйте вставить снова.

После использования механического ключа вставьте его в электронный ключ. Носите механический ключ вместе с электронным ключом. При полной разрядке элемента питания электронного ключа или неправильной работе функции доступа вам потребуется механический ключ. (→стр. 426)

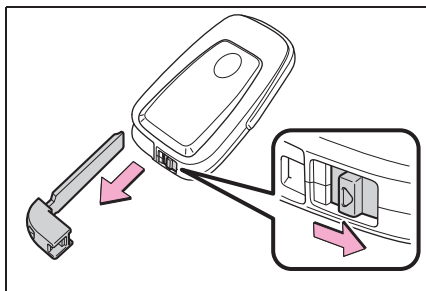

■ Когда требуется оставить ключ от автомобиля работнику стоянки

Заприте перчаточный ящик согласно обстоятельствам. (→стр. 315)
Извлеките механический ключ и оставьте его у себя, а работнику стоянки передайте только электронный ключ.

■ В случае утери механических ключей →стр. 424

■ Если используется неправильный ключ

Цилиндр замка легко поворачивается, изолированный от внутреннего механизма.

Боковые двери

Автомобиль можно запереть и отпереть, используя функцию доступа, беспроводной пульт дистанционного управления или переключателя блокировки дверей.

Разблокировка и блокировка дверей снаружи

■ Интеллектуальная система доступа и пуска без ключа

Носите электронный ключ, чтобы включить эту функцию.

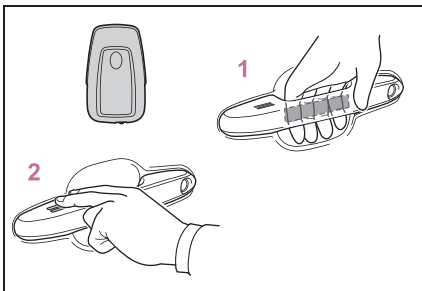

- 1 Возьмитесь за ручку передней двери, чтобы разблокировать все двери.*

При этом необходимо дотронуться до датчика на задней поверхности ручки.

Двери нельзя разблокировать в течение 3 секунд после блокировки.

*: Настройки разблокировки дверей можно изменить. (→стр. 97, 447)

- 2 Для того чтобы заблокировать все двери, коснитесь датчика блокировки (углубление в верхней части ручки передней двери).

Проверьте, что дверь надежно

заблокирована.

■ Беспроводной пульт дистанционного управления

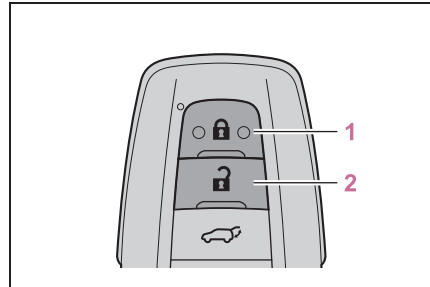

- 1 Блокирует все двери

Проверьте, что дверь надежно заблокирована.

Нажмите и удерживайте, чтобы поднять стекла*



- 2 Разблокирует все двери

Нажмите и удерживайте, чтобы опустить стекла*

*: Эту настройку следует индивидуально выполнить у дилера Toyota.

■ Переключение функций разблокировки дверей

Можно настроить, какие двери будет разблокировать функция доступа при использовании беспроводного пульта дистанционного управления.

- 1 Выключите замок запуска двигателя.
- 2 Когда индикатор на поверхности ключа не горит, нажмите и удерживайте  или  в течение приблизительно 5 секунд, одновременно нажимая и удерживая .

Как показано ниже, при выполнении каждого действия происходит изменение настройки. (При непрерывном изменении настройки отпустите кнопки, подождите не менее 5 секунд и повторите шаг 2.)

Многофункциональный информационный дисплей/звуковой сигнал	Функция разблокировки
 <p>Снаружи: Звучит 3 раза Внутри: Издает отрывистый звук один раз</p>	<p>При удерживании ручки двери водителя разблокируется только дверь водителя.</p>
 <p>Снаружи: Звучит дважды Внутри: Издает отрывистый звук один раз</p>	<p>При удерживании ручки двери переднего пассажира разблокируются все двери.</p>
 <p>Снаружи: Звучит дважды Внутри: Издает отрывистый звук один раз</p>	<p>При удерживании ручки любой из передних дверей разблокируются все двери.</p>

Во избежание случайного срабатывания сигнализации разблокируйте двери с помощью беспроводного пульта дистанционного управления, затем откройте и закройте дверь один раз после изменения настроек. (Если дверь не открывается в течение приблизительно 30 секунд после нажатия на  двери будут снова заблокированы, а сигнализация автоматически активируется).

В случае срабатывания сигнализации сразу выключите сигнализацию. (→стр. 65)

■ Система разблокировки дверей при обнаружении удара

Когда автомобиль подвергается сильному удару, все двери разблокируются. Однако в зависимости от силы удара или типа аварии система может не сработать.

■ Рабочие сигналы

Лампы аварийной сигнализации мигают для указания на блокировку/разблокировку дверей. (Заблокировано: один раз; разблокировано: два раза)

Во время управления стеклами и потолочным люком звучит зуммер*.

*: При наличии

■ Функция безопасности

Если дверь не открывается в течение приблизительно 30 секунд после отпирания автомобиля, функция безопасности автоматически снова запирает автомобиль.

■ Когда дверь не блокируется с помощью датчика блокировки на поверхности ручки передней двери

Если дверь не блокируется даже при касании датчика в верхней части, попробуйте коснуться зоны датчиков в верхней и нижней части одновременно.

При ношении перчаток снимите перчатки.

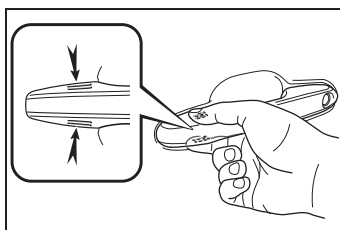

■ Зуммер блокировки дверей

Если дверь закрыта не полностью, при попытке ее блокировки непрерывно будет звучать зуммер в течение 5 секунд. Для того чтобы зуммер перестал звучать, полностью закройте и заблокируйте двери еще раз.

■ Активация сигнализации

При блокировке дверей будет активирована система сигнализации. (→стр. 65)

■ Условия, влияющие на работу интеллектуальной системы доступа и пуска без ключа или беспроводного пульта дистанционного управления

→стр. 111

■ Если интеллектуальная система доступа и пуска без ключа или беспроводной пульт дистанционного управления работают неправильно

Воспользуйтесь механическим ключом, чтобы заблокировать и разблокировать двери. (→стр. 426)

Если элемент питания ключа разрядился, замените его. (→стр. 373)

■ Если элемент питания разряжен

Двери нельзя заблокировать или разблокировать с помощью интеллектуальной системы доступа и пуска без ключа или беспроводного пульта дистанционного управления. Заблокируйте или разблокируйте двери с помощью механического ключа. (→стр. 426)

■ Индивидуальная настройка

Некоторые функции можно настроить индивидуально. (→стр. 447)



ПРЕДУПРЕЖДЕНИЕ

■ Во избежание аварии

Соблюдайте следующие меры предосторожности при движении автомобиля. В противном случае возможно открывание двери и выпадение пассажира, его серьезные травмы или смерть.

● Убедитесь, что все двери надежно закрыты и заблокированы.

● Не тяните за внутренние ручки дверей во время движения.

Будьте особенно внимательны с дверью водителя, поскольку она может открыться, даже если внутренняя кнопка блокировки находится в положении блокировки.

● Если на задних сиденьях находятся дети, активируйте замок для защиты от детей для задних дверей.

■ При открывании или закрывании двери

Проверьте область вокруг автомобиля, а именно: не стоит ли автомобиль на склоне, имеется ли достаточно места для открывания двери и нет ли сильного ветра. При открывании или закрывании двери крепко держитесь за ручку двери, чтобы быть готовым к любому непредвиденному движению.

■ При использовании беспроводного пульта дистанционного управления и при управлении электростеклоподъемниками

Управляйте электростеклоподъемниками после проверки невозможности защемления частей тела пассажиров стеклами. Кроме того, не разрешайте детям управлять беспроводным пультом дистанционного управления. Существует вероятность захвата частей тела детей и других пассажиров электростеклоподъемниками.

Разблокировка и блокировка дверей изнутри

■ Переключатели блокировки дверей

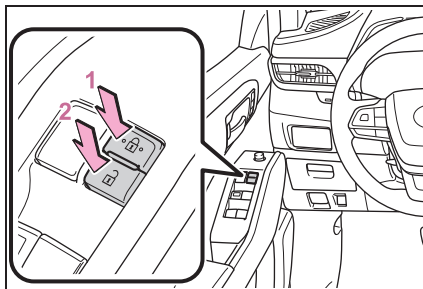

1 Блокирует все двери

2 Разблокирует все двери

■ Внутренние кнопки блокировки

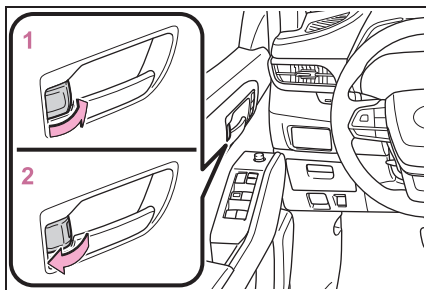

- 1 Блокирует дверь
- 2 Разблокирует дверь

Дверь водителя можно открыть, потянув за внутреннюю ручку двери, даже если кнопка блокировки находится в положении блокировки.

■ Блокировка передних дверей снаружи без использования ключа

- 1 Переместите внутреннюю кнопку блокировки в положение блокировки.
- 2 Закройте дверь, оттягивая ручку двери.

Дверь нельзя заблокировать, если замок запуска двигателя находится в положении ACC или ON, или если электронный ключ остался внутри автомобиля.

Ключ может распознаваться неправильно, и дверь может заблокироваться.

■ Предупреждающий зуммер открытой двери

Если дверь или багажник закрыты не полностью, зуммер будет звучать, когда скорость автомобиля достигнет 5 км/ч (км/ч).

Открытая дверь(и) или капот отображаются на многофункциональном информационном дисплее.

Замок для защиты от детей для задних дверей

При установленной блокировке дверь невозможно открыть изнутри.

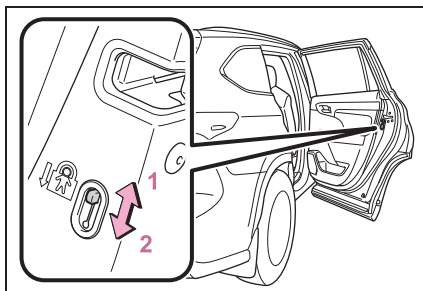

- 1 Разблокировать
- 2 Кнопка

Эти замки можно настроить во избежание открывания задних дверей детьми. Для того чтобы заблокировать обе задние двери, нажмите переключатель на каждой задней двери.

Системы автоматической блокировки и разблокировки дверей

Следующие функции можно включить или отменить:

Для получения инструкций об индивидуальной настройке см. стр. 447.

Функция	Действие
Функция блокировки дверей в зависимости от скорости	Все двери автоматически блокируются, когда скорость автомобиля составляет приблизительно 20 км/ч (км/ч) или выше.
Функция блокировки дверей, связанная с включенной передачей	Все двери автоматически блокируются при переключении рычага переключения передач из положения P.

Функция	Действие
Функция разблокировки дверей, связанная с включенной передачей	Все двери автоматически разблокируются при переключении рычага переключения передач в положение Р.
Функция разблокировки дверей, связанная с дверью водителя	Все двери автоматически разблокируются, когда открывается дверь водителя.

Дверь багажного отделения

Дверь багажного отделения

можно заблокировать/разблокировать следующим образом.



ПРЕДУПРЕЖДЕНИЕ

Соблюдайте следующие меры предосторожности. Пренебрежение ими может привести к серьезной травме или смерти.

■ Перед началом движения на автомобиле

Перед началом движения автомобиля убедитесь, что дверь багажного отделения полностью закрыта. Если дверь багажного отделения закрыта не полностью, она может неожиданно открыться во время движения и стать причиной аварии.

■ Предостережение во время движения

- Во время движения дверь багажного отделения должна быть закрыта.

Оставленная открытой во время движения дверь багажного отделения может задеть находящиеся поблизости объекты; также из автомобиля может неожиданно выпасть багаж и стать причиной аварии.

Кроме того, в салон автомобиля могут попасть выхлопные газы, что может привести к смерти или представлять угрозу здоровью. Перед началом движения убедитесь, что дверь багажного отделения закрыта.

- Не разрешайте никому находиться в багажном отделении. В случае резкого торможения, заноса или столкновения им может грозить серьезная травма или смерть.



ПРЕДУПРЕЖДЕНИЕ

■ Когда в автомобиле находятся дети

- Не позволяйте детям играть в багажном отделении.

Если ребенок случайно окажется заперт в багажном отделении, он может получить тепловой удар или другие травмы.

- Не позволяйте детям открывать или закрывать дверь багажного отделения.

Это может стать причиной неожиданного перемещения двери багажного отделения, либо привести к защемлению рук, головы или шеи ребенка при закрывании двери багажного отделения.

■ Управление дверью багажного отделения

Соблюдайте следующие меры предосторожности. В противном случае может произойти защемление частей тела, что может стать причиной серьезной травмы или смерти.

- Перед открыванием двери багажного отделения удалите с нее тяжелый груз, например, снег и лед. В противном случае дверь багажного отделения может внезапно закрыться снова после того, как она была открыта.
- Перед открыванием или закрыванием двери багажного отделения убедитесь, что автомобиль находится в безопасном месте.
- Если поблизости есть люди, убедитесь в том, что им ничего не угрожает, и предупредите их, что дверь багажного отделения сейчас откроется или закроется.
- При ветреной погоде открывайте или закрывайте дверь багажного отделения с осторожностью, поскольку сильный ветер может стать причиной резкого движения двери.

- Дверь багажного отделения может внезапно закрыться, если она открыта не полностью, когда автомобиль находится на крутом склоне. Прежде чем пользоваться багажным отделением, убедитесь, что дверь багажного не представляет опасности.

- При закрывании двери багажного отделения будьте особенно осторожны, чтобы избежать защемления пальцев и т.д.



- При закрывании двери багажного отделения не забудьте слегка нажать на ее внешнюю поверхность. Если полное закрывание двери багажного отделения производится за ручку, это может привести к защемлению ладоней или рук.
- Не тяните за стержень двери багажного отделения (→стр. 108), чтобы закрыть электромеханическую дверь багажного отделения, и не висните на нем.

В противном случае можно защемить ладонь или сломать шпindelь двери багажного отделения, что может стать причиной аварии.

- Если тяжелый предмет прикреплен к двери багажного отделения, она может внезапно снова закрыться после открывания, став причиной защемления и травмирования чьих-либо рук, головы или шеи. Не прикрепляйте к двери багажного отделения никакие аксессуары, кроме оригинальных деталей Toyota.

Разблокировка и блокировка двери багажного отделения снаружи

■ Интеллектуальная система доступа и пуска без ключа

Носите электронный ключ, чтобы включить эту функцию.

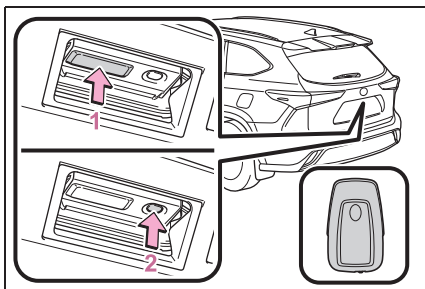

1 Разблокирует все двери

Двери нельзя разблокировать в течение 3 секунд после блокировки.

2 Блокирует все двери

Проверьте, что дверь надежно заблокирована.

■ Беспроводной пульт дистанционного управления

→стр. 97

■ Рабочие сигналы

→стр. 98

Разблокировка и блокировка двери багажного отделения изнутри

■ Переключатели блокировки дверей

→стр. 99

Открывание/закрывание двери багажного отделения

■ Открывание/закрывание двери багажного отделения с помощью беспроводного пульта дистанционного управления

Нажмите и удерживайте переключатель.

Разблокируйте дверь багажного отделения, прежде чем выполнять управление.

Нажатие на переключатель во время открывания/закрывания двери багажного отделения останавливает операцию. Повторное нажатие и удерживание переключателя приводит к перемещению двери багажного отделения в противоположном направлении.

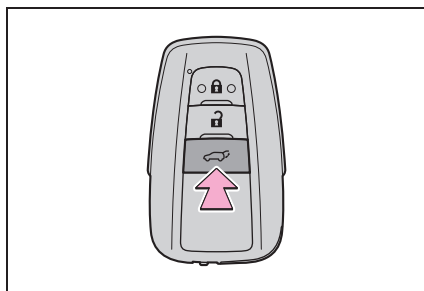

■ Открывание/закрывание двери багажного отделения с помощью переключателя электромеханической двери багажного отделения на приборной панели

Нажмите и удерживайте переключатель.

Разблокируйте дверь багажного отделения, прежде чем выполнять управление.

Нажатие на переключатель во время открывания/закрывания двери багажного

отделения останавливает операцию. Повторное нажатие и удерживание переключателя приводит к перемещению двери багажного отделения в противоположном направлении.

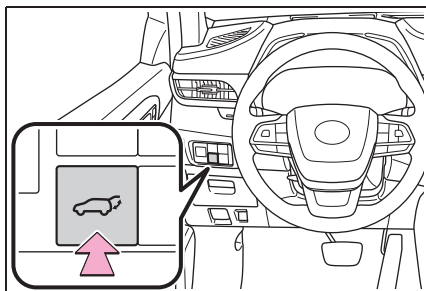

- **Открытие двери багажного отделения с помощью переключателя механизма открывания двери багажного отделения**

Когда дверь багажного отделения разблокирована: Нажмите переключатель механизма открывания двери багажного отделения.

Когда дверь багажного отделения заблокирована: Имея при себе электронный ключ, нажмите переключатель механизма открывания двери багажного отделения.

Нажатие на переключатель во время открывания/закрывания двери багажного отделения останавливает операцию. Повторное нажатие на переключатель будет открывать дверь багажного отделения.

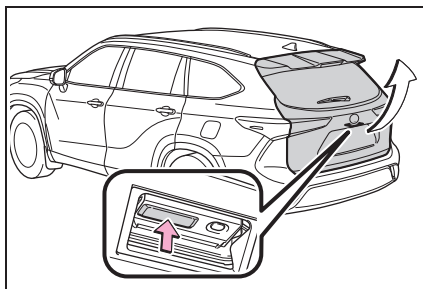

- **Открытие/закрывание двери багажного отделения с помощью переключателя электромеханической двери багажного отделения на двери багажного отделения**

Нажмите переключатель.

Нажатие на переключатель во время открывания/закрывания двери багажного отделения останавливает операцию.

Повторное нажатие на переключатель приводит к перемещению двери багажного отделения в противоположном направлении.

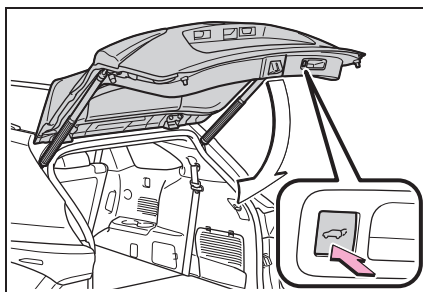

- **Закрывание двери багажного отделения с помощью ручки двери багажного отделения**

Опустите дверь багажного отделения с помощью ручки, затем прозвучит зуммер, и дверь багажного отделения автоматически закроется.

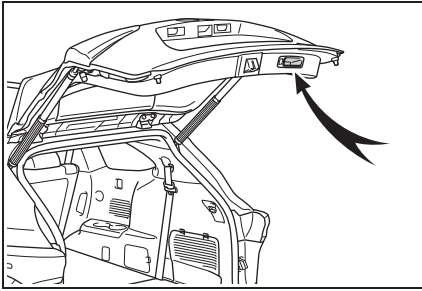

■ Доводчик двери багажного отделения

Если дверь багажного отделения оставлена приоткрытой, доводчик двери багажного отделения автоматически полностью закроет ее.

- Доводчик двери багажного отделения может работать, когда замок запуска двигателя находится в любом режиме.
- Дверь багажного отделения можно открыть с помощью переключателя механизма открывания двери багажного отделения, даже если работает доводчик двери багажного отделения.

■ Рабочие условия электромеханической двери багажного отделения

Если выполнены следующие условия, электромеханическую дверь багажного отделения можно открывать и закрывать автоматически.

- Когда электромеханическая дверь багажного отделения включена. (→стр. 447)
- Когда замок запуска двигателя находится в положении ON, одно из следующих условий должно быть выполнено в дополнение к следующим условиям:
 - Стояночный тормоз затянут.
 - Педаль тормоза нажата.
 - Рычаг переключения передач находится в положении P.

■ Управление электромеханической дверью багажного отделения

- Когда электромеханическая дверь багажного отделения начинает работать, звучит зуммер.

Если электромеханическая дверь багажного отделения заблокирована, зуммер может не звучать.

- Когда электромеханическая дверь багажного отделения выключена, электромеханическая дверь багажного отделения не будет работать, но может открываться и закрываться вручную.
- Когда электромеханическая дверь багажного отделения открывается/закрывается, если обнаруживается препятствие, операция будет остановлена.

■ Функция защиты от защемления

Датчики установлены на правой и левой сторонах электромеханической двери багажного отделения. Когда дверь автоматически закрывается, а датчики нажимаются из-за защемления предмета и т.п., срабатывает функция защиты от защемления.

Из этого положения дверь автоматически перемещается немного в противоположном направлении, и затем функция выключается.

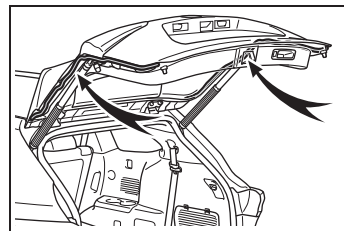

■ Функция резервной блокировки двери багажного отделения

Эта функция выполняет резервную блокировку электромеханической двери багажного отделения, когда электромеханическая дверь багажного отделения открыта. Если выполняются следующие действия, все двери, кроме электромеханической двери багажного отделения, заблокируются, и затем электромеханическая дверь багажного отделения заблокируется, после того как будет полностью закрыта.

- 1 Закройте все двери, кроме двери багажного отделения.

- 2 Выполните автоматическое закрытие электромеханической двери багажного отделения и заблокируйте двери с помощью беспроводного пульта дистанционного управления (→стр. 97) или интеллектуальной системы доступа и пуска без ключа (→ стр. 97) во время закрытия электромеханической двери багажного отделения.

Лампы аварийной сигнализации мигают для указания на закрытие и блокировку всех дверей.

- Если электронный ключ помещается внутрь автомобиля после начала закрытия с использованием функции резервной блокировки двери, электронный ключ может быть заблокирован внутри автомобиля.
- Если дверь багажного отделения не закрывается полностью во время работы функции защиты от заземления и т.д., пока выполняется автоматическое закрытие двери багажного отделения после выполнения резервной блокировки двери, функция резервной блокировки двери отменяется и все двери разблокируются.
- Прежде чем покинуть автомобиль, убедитесь, что все двери закрыты и заблокированы.

■ При повторном подключении аккумуляторной батареи

Для обеспечения правильной работы электромеханической двери багажного отделения закройте ее вручную.

■ Индивидуальная настройка

Некоторые функции можно настроить индивидуально. (→стр. 447)



ПРЕДУПРЕЖДЕНИЕ

■ Доводчик двери багажного отделения

- Если дверь багажного отделения оставлена приоткрытой, доводчик двери багажного отделения автоматически полностью закроет ее. Доводчик двери багажного отделения начнет работать через несколько секунд. Следите за тем, чтобы не прищемить дверь багажного отделения пальцы, другие части тела или предметы, поскольку это может привести к раздроблению костей или другим серьезным травмам.

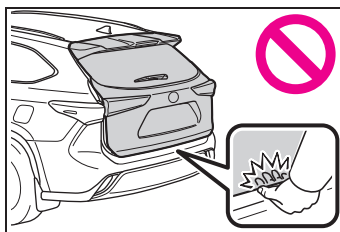

- Соблюдайте осторожность при использовании доводчика двери багажного отделения, поскольку он продолжает работать даже после отключения системы электромеханической двери багажного отделения.

■ Электромеханическая дверь багажного отделения

При управлении электромеханической дверью багажного отделения соблюдайте следующие меры предосторожности. Пренебрежение ими может привести к серьезной травме или смерти.

- Проверьте, что автомобиль находится в безопасном месте и отсутствуют препятствия или помехи, за которые могут зацепиться ваши вещи.

**ПРЕДУПРЕЖДЕНИЕ**

- Если поблизости есть люди, убедитесь в том, что им ничего не угрожает, и предупредите их, что дверь багажного отделения сейчас откроется или закроется.
- Если система электромеханической двери багажного отделения выключается во время работы электромеханической двери багажного отделения, действие двери багажного отделения прекратится. Затем дверь багажного отделения следует управлять вручную. Будьте особенно осторожны в этой ситуации, т.к. дверь багажного отделения может резко открыться или закрыться.
- Если рабочие условия электромеханической двери багажного отделения (→стр. 105) более не выполняются, может зазвучать зуммер, и открывание или закрывание двери багажного отделения может остановиться. Затем дверь багажного отделения следует управлять вручную. Будьте особенно осторожны на склоне в этой ситуации, т.к. дверь багажного отделения может совершить резкое движение.
- На склоне дверь багажного отделения может внезапно закрыться после открытия. Убедитесь, что дверь багажного отделения полностью открыта и не представляет опасности.

- В следующих ситуациях могут быть обнаружены неполадки в работе электромеханической двери багажного отделения, и автоматическая работа двери может быть остановлена. В этом случае манипуляции с дверью багажного отделения следует производить вручную. Будьте особенно осторожны в этой ситуации, т.к. остановившаяся дверь багажного отделения может внезапно открыться или закрыться и стать причиной несчастного случая.
- Когда дверь багажного отделения контактирует с препятствием
- Когда напряжение аккумуляторной батареи внезапно падает, например, когда замок запуска двигателя поворачивается в положение ON, или когда во время работы в автоматическом режиме запускается двигатель
- Если на электромеханическую дверь багажного отделения установлен тяжелый предмет, дверь багажного отделения может не работать, вызвав неисправность, либо дверь багажного отделения может внезапно снова закрыться после открытия, став причиной защемления или травмы чьих-либо рук, головы или шеи. Не прикрепляйте к двери багажного отделения никакие аксессуары, кроме оригинальных деталей Toyota.

■ Функция защиты от защемления

Соблюдайте следующие меры предосторожности. Пренебрежение ими может привести к серьезной травме или смерти.

- Никогда не пытайтесь преднамеренно проверить работоспособность функции защиты от защемления с помощью какой-либо части тела.

**ПРЕДУПРЕЖДЕНИЕ**

- Функция защиты от защемления может не сработать, если предмет будет зажат непосредственно перед полным закрыванием двери багажного отделения. Следите за тем, чтобы не прищемить пальцы или что-либо еще.
- Функция защиты от защемления может не сработать в зависимости от формы захваченного предмета. Следите за тем, чтобы не прищемить пальцы и т.д.

**ВНИМАНИЕ****■ Стержни двери багажного отделения**

Дверь багажного отделения оснащена стержнями, которые удерживают ее на месте.

Соблюдайте следующие меры предосторожности. В противном случае возможна поломка стержня двери багажного отделения, что станет причиной неисправности.

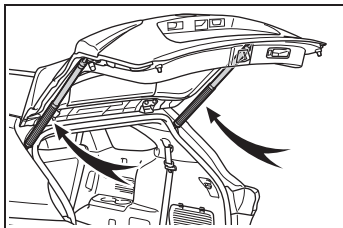

- Не прикрепляйте к стержню посторонние предметы, такие как наклейки, пластиковые листы или клейкие ленты.
- Не прикрепляйте к двери багажного отделения никакие аксессуары, кроме оригинальных деталей Toyota.
- Не опирайтесь рукой о стержень, не прикладывайте к нему усилий в продольном направлении.

■ Во избежание неисправности доводчика двери багажного отделения

Не прилагайте чрезмерного усилия к двери багажного отделения во время работы ее доводчика. Приложение чрезмерного усилия может вызвать неисправность доводчика двери багажного отделения.

■ Во избежание неисправности электромеханической двери багажного отделения

- Убедитесь в отсутствии льда между дверью багажного отделения и рамкой, который может помешать движению двери багажного отделения. Управление электромеханической дверью багажного отделения при наличии избыточной нагрузки на дверь может привести к неисправности.
- Не прилагайте чрезмерного усилия к электромеханической двери багажного отделения во время ее работы.
- Будьте аккуратны, чтобы не повредить датчики (установленные на правой и левой кромке электромеханической двери багажного отделения) ножом или другим острым предметом. Если датчик отсоединен, электромеханическая дверь багажного отделения не закроется автоматически.

Регулировка открытого положения двери багажного отделения

Открытое положение электромеханической двери багажного отделения.

- 1 Остановите электромеханическую дверь багажного отделения в требуемом положении. (→стр. 103)

- 2 Нажмите и удерживайте переключатель электромеханической двери багажного отделения на двери багажного отделения в течение приблизительно 2 секунд.
- По завершении настройки зуммер прозвучит 4 раза.
 - При следующем открывании электромеханической двери багажного отделения она остановится в этом положении.

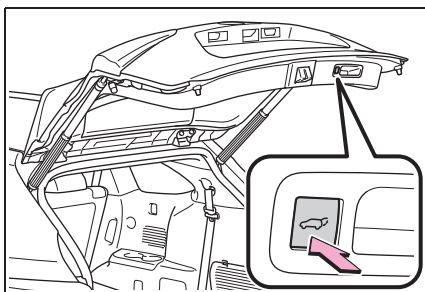

■ **Восстановление стандартной настройки положения открывания электромеханической двери багажного отделения**

Нажмите и удерживайте переключатель электромеханической двери багажного отделения на двери багажного отделения в течение приблизительно 7 секунд.

Зуммер прозвучит 4 раза, а затем еще 2 раза. В следующий раз при открывании электромеханической двери багажного отделения она будет останавливаться в положении по умолчанию.

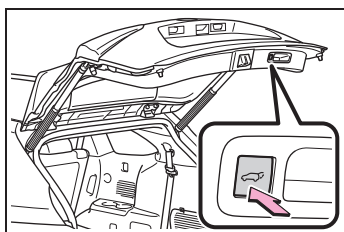

■ **При настройке положения открывания двери багажного отделения с помощью многофункционального информационного дисплея**

Открытое положение электромеханической двери багажного отделения можно отрегулировать с помощью многофункционального информационного дисплея. (→стр. 447)

Во время открывания электромеханическая дверь багажного отделения откроется до последнего положения, настроенного с помощью переключателя электромеханической двери багажного отделения или многофункционального информационного дисплея.

Интеллектуальная система доступа и пуска без ключа

Следующие действия можно выполнять, просто держа электронный ключ, например, в кармане. Водитель всегда должен иметь при себе электронный ключ.

- Блокирует и разблокирует двери (→стр. 97)
- Блокировка и разблокировка двери багажного отделения (→стр. 103)
- Запускает и выключает двигатель (→стр. 159)

Местоположение антенны

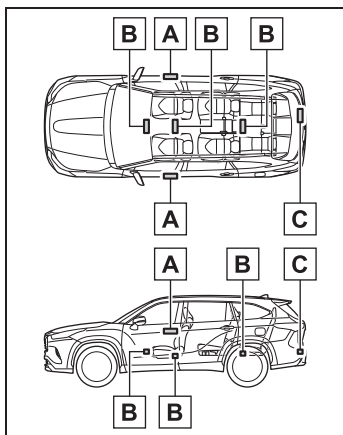

- A** Антенны снаружи салона
- B** Антенны в салоне
- C** Антенна снаружи багажного отделения

Радиус действия (зоны обнаружения электронного ключа)

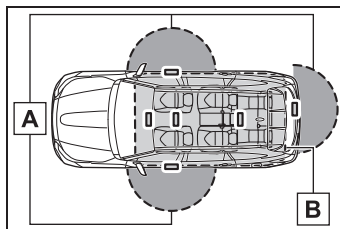

- A** При блокировке или разблокировке дверей

Этой системой можно управлять, когда электронный ключ находится в пределах 0,7 м (м) от наружной ручки передней двери и двери багажного отделения. (Возможно управление только дверьми, обнаруживающими ключ).

- B** При пуске двигателя или изменении режимов замка запуска двигателя

Системой можно управлять, когда электронный ключ находится внутри автомобиля.

Сигналы тревоги и предупреждающие сообщения

Во избежание кражи автомобиля и несчастных случаев из-за ошибочных действий, используется система внешних и внутренних сигналов, а также предупреждающих сообщений, отображаемых на многофункциональном информационном дисплее. Примите соответствующие меры при появлении на многофункциональном информационном дисплее любого предупреждающего сообщения. (→стр. 407)

Когда звучит только сигнализация, обстоятельства и процедуры исправления следующие.

- Когда внешняя сигнализация звучит один раз в течение 5 секунд

Ситуация	Процедура исправления
Была предпринята попытка запереть автомобиль при открытой двери.	Закройте все двери и снова заблокируйте их.

- Когда внутренняя сигнализация звучит непрерывно

Ситуация	Процедура исправления
Замок запуска двигателя была повернут в положение ACC, пока дверь водителя была открыта (или дверь водителя была открыта, когда замок запуска двигателя находился в положении ACC).	Выключите замок запуска двигателя и закройте дверь водителя.
Замок запуска двигателя была выключен, когда дверь водителя была открыта.	Закройте дверь водителя.

■ Функция энергосбережения аккумуляторной батареи



Во избежание разрядки элемента питания электронного ключа и аккумуляторной батареи в период длительного простоя автомобиля будет активирована функция энергосбережения аккумуляторной батареи.

- В следующих ситуациях интеллектуальная система доступа и пуска без ключа разблокирует двери с задержкой.
- Электронный ключ был оставлен в зоне приблизительно 2 м (м) снаружи автомобиля на 10 минут или более.
- Интеллектуальная система доступа и пуска без ключа не использовалась в течение 5 дней или более.
- Если интеллектуальная система доступа и пуска без ключа не использовалась в течение 14 дней или

более, будет невозможно разблокировать никакие двери, за исключением двери водителя. В этом случае для того чтобы разблокировать двери, возьмитесь за ручку двери водителя или воспользуйтесь беспроводным пультом дистанционного управления, либо механическим ключом.

■ Переключение электронного ключа в режим энергосбережения аккумуляторной батареи

Когда установлен режим энергосбережения, разрядка элемента питания уменьшается посредством прекращения приема радиоволн электронным ключом.

Нажмите  дважды, нажав и удерживая одновременно . Проверьте, чтобы индикатор электронного ключа мигнул 4 раза.

Когда установлен режим энергосбережения аккумуляторной батареи, интеллектуальную систему доступа и пуска без ключа использовать нельзя. Для того чтобы выключить эту функцию, нажмите любые кнопки электронного ключа.

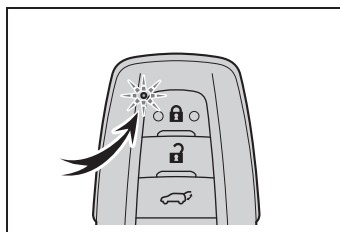

■ Условия, негативно влияющие на работу

Интеллектуальная система доступа и пуска без ключа использует слабые радиоволны. В следующих ситуациях возможна неправильная работа интеллектуальной системы доступа и пуска без ключа, беспроводного пульта дистанционного управления и системы иммобилайзера двигателя, из-за помех связи между электронным ключом и автомобилем. (Способы решения: →стр.

426)

- Когда элемент питания электронного ключа разряжен
- Вблизи телевизионных вышек, электростанций, бензоколонок, радиостанций, больших экранов, аэропортов или других сооружений, которые создают сильные радиоволны или электрические помехи
- Когда электронный ключ находится в контакте или закрыт следующими металлическими предметами
 - Карточками, к которым прикреплена алюминиевая фольга
 - Сигаретными пачками, имеющими внутри алюминиевую фольгу
 - Металлические футляры или сумки
 - монеты
 - Металлическими обогревателями рук
 - Мультимедийными носителями, такими как CD- и DVD-диски
- Когда поблизости используются другие беспроводные ключи (излучающие радиоволны)
- Когда электронный ключ носят вместе со следующими устройствами, которые излучают радиоволны
 - Портативный радиоприемник, мобильный телефон, беспроводной телефон или другие беспроводные средства связи
 - Другой электронный ключ или беспроводной ключ, излучающий радиоволны
 - Персональные компьютеры или карманные персональные компьютеры (КПК)
 - Цифровые аудиоплееры
 - Портативные игровые приставки
- Если на заднее стекло нанесена тонировка с содержанием металлических частиц или к нему прикреплены металлические предметы
- Когда электронный ключ находится рядом с зарядным устройством или электронными устройствами
- Когда автомобиль паркуется на платном парковочном месте, где излучаются радиоволны

■ Примечание по работе функции доступа

- Даже когда электронный ключ находится в пределах радиуса действия (зон обнаружения), система может работать неправильно в следующих случаях:
 - Если при блокировке или разблокировке дверей электронный ключ находится слишком близко со стеклом или наружной ручкой двери, около земли или на высоте.
 - Если при пуске двигателя или при изменении режимов замка запуска двигателя электронный ключ находится на приборной панели, в багажном отделении, на полу, в дверных карманах или в перчаточном ящике.
- Не оставляйте электронный ключ сверху приборной панели или рядом с дверными карманами, когда покидаете автомобиль. В зависимости от условий приема радиоволн он может быть обнаружен антенной снаружи салона, и дверь можно будет заблокировать снаружи, в результате чего электронный ключ может оказаться запертым внутри автомобиля.
- Пока электронный ключ находится в радиусе действия, заблокировать или разблокировать двери может кто угодно. Однако отпереть автомобиль можно только с помощью дверей, обнаруживающих электронный ключ.
- Даже если электронный ключ находится снаружи автомобиля, пуск двигателя возможен, если электронный ключ находится рядом со стеклом.
- Двери могут разблокироваться или заблокироваться, если большое количество воды попадает на ручку двери, например, во время дождя или на автомобильной мойке, когда электронный ключ находится в радиусе действия. (Двери будут автоматически заблокированы приблизительно через 30 секунд, если не выполняется открывание и закрывание).
- Если для блокировки дверей используется беспроводной пульт

дистанционного управления, когда электронный ключ находится рядом с автомобилем, разблокировка дверей с помощью функции доступа может не сработать. (Для разблокировки дверей используйте беспроводной пульт дистанционного управления).

- Прикосновение к замку двери или датчику разблокировки в перчатках может привести к отказу операции блокировки или разблокировки.
- Если на ручку двери попадает влага, в то время как электронный ключ находится в радиусе действия, дверь может разблокироваться и заблокироваться несколько раз. В этом случае перед мойкой автомобиля выполните следующие процедуры исправления:
 - Поместите электронный ключ на расстояние 2 м (м) или более от автомобиля. (Следите за тем, чтобы ключ не был украден).
 - Установите электронный ключ в режим энергосбережения элемента питания, чтобы отключить интеллектуальную систему доступа и пуска без ключа. (→стр. 111)
- Если электронный ключ находится в автомобиле, а на ручку двери во время мойки попала влага, на многофункциональном информационном дисплее может появиться сообщение, и раздастся звук зуммера снаружи автомобиля. Для того чтобы выключить сигнализацию, заблокируйте все двери.
- Датчик блокировки может работать неправильно, если он покрыт льдом, снегом, грязью и т.п. Очистите датчик блокировки и повторите попытку или воспользуйтесь датчиком блокировки в нижней части ручки двери.
- Резкое управление ручкой или управление ручкой сразу после прикосновения в радиус действия может препятствовать разблокировке дверей. Коснитесь датчика разблокировки дверей и убедитесь, что двери разблокированы, прежде чем снова тянуть за ручку двери.

- Если в зоне обнаружения находится другой электронный ключ, то после сжатия ручки двери разблокировка двери может занять чуть больше времени.

■ Когда автомобиль не эксплуатируется в течение длительного времени

- Во избежание кражи автомобиля не оставляйте электронный ключ ближе 2 м (м) от автомобиля.
- Интеллектуальную систему доступа и пуска без ключа можно отключить заранее. (→стр. 447)
- Установите электронный ключ в режим энергосбережения элемента питания, чтобы снизить степень его разрядки. (→стр. 111)

■ Для правильной работы системы

При работе с системой электронный ключ должен обязательно находиться при вас. При управлении системой снаружи автомобиля не держите электронный ключ слишком близко к автомобилю.

В зависимости от положения и способа удерживания электронного ключа могут возникнуть проблемы с обнаружением ключа, и система может работать неправильно. (Сигнализация может самопроизвольно выключаться, или функция предотвращения блокировки двери может не работать).

■ Если интеллектуальная система доступа и пуска без ключа работает неправильно

Если двери невозможно заблокировать/разблокировать с помощью интеллектуальной системы доступа и пуска без ключа, заблокируйте/разблокируйте двери, выполнив любое из следующих действий:

- Поднесите электронный ключ близко к ручке любой из передних дверей и управляйте функцией доступа.
- Управляйте беспроводным пультом дистанционного управления.

Если не удастся заблокировать/разблокировать двери с

помощью указанных выше способов, используйте механический ключ. (→стр. 426)

Если не удается запустить двигатель с помощью интеллектуальной системы доступа и пуска без ключа, см. стр. 427.

■ Индивидуальная настройка

Некоторые функции можно настроить индивидуально. (→стр. 447)

■ Если интеллектуальная система доступа и пуска без ключа была отключена в индивидуальных настройках

- Блокировка и разблокировка дверей: Используйте беспроводной пульт дистанционного управления или механический ключ. (→стр. 97, 426)
- Пуск двигателя и изменение режимов замка запуска двигателя: →стр. 427
- Выключение двигателя: →стр. 160

■ Сертификат интеллектуальной системы доступа и пуска без ключа

Справжнім TOYOTA MOTOR CORPORATION заявляє, що тип радіообладнання TMLF15-1 відповідає Технічному регламенту радіообладнання;

КАБІНЕТ МІНІСТРІВ УКРАЇНИ ПОСТАНОВА №.355

Повний текст декларації про відповідність доступний на веб-сайті за такою адресою:

<http://www.tokai-rika.co.jp/pc>

Діапазон частот : 119 - 135 kHz

Максимальна потужність радіочастотного випромінювання :
55dBμA/m @10m



Адреса: 1, Toyota-cho, Toyota, Aichi-ken, 471-8572, Japan

приёмник:	модель :	23ABV	
передатчик:	модель :	14FCN	
	смугу радіочастот:	433.58/434.42	МГц
	максимальну потужність випромінювання (ERP):	0.05	мВт

виробник : DENSO CORPORATION
адреса : 1-1, Showa-cho, Kariya-shi, Aichi-ken, 448-8661, Japan

справжнім DENSO CORPORATION заявляє, що тип радіобладнання відповідає Технічному регламенту радіобладнання;
повний текст декларації про відповідність доступний на веб-сайті за такою адресою:
<https://www.denso.com/global/en/contact-us/doc/>



**ПРЕДУПРЕЖДЕНИЕ****■ Предупреждение относительно электромагнитных помех**

- Лицам с имплантированными кардиостимуляторами, кардиостимуляторами ресинхронизационной терапии или кардиодефибрилляторами не следует находиться рядом с антеннами интеллектуальной системы доступа и пуска без ключа. (→стр. 110) Радиоволны могут негативно повлиять на работу таких устройств. При необходимости функцию доступа можно отключить. Обратитесь к дилеру Toyota за подробной информацией, такой как частота радиоволн и синхронизация излучаемых радиоволн. Затем проконсультируйтесь с врачом о необходимости отключения функции доступа.
- Людям, пользующимся какими-либо другими электрическими медицинскими устройствами, помимо имплантированных кардиостимуляторов, кардиостимуляторов ресинхронизационной терапии или кардиодефибрилляторов, следует проконсультироваться с изготовителем этих устройств о том, каким образом радиоволны влияют на работу таких устройств. Радиоволны могут неожиданно влиять на работу таких медицинских устройств.

Обратитесь к дилеру Toyota за подробной информацией об отключении функции доступа.

Передние сиденья

Процедура регулировки

- ▶ Сиденье с механической регулировкой

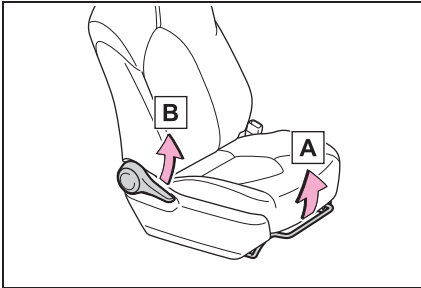

- A** Рычаг регулировки положения сиденья
- B** Рычаг регулировки угла наклона спинки сиденья
- ▶ Сиденье с электроприводом

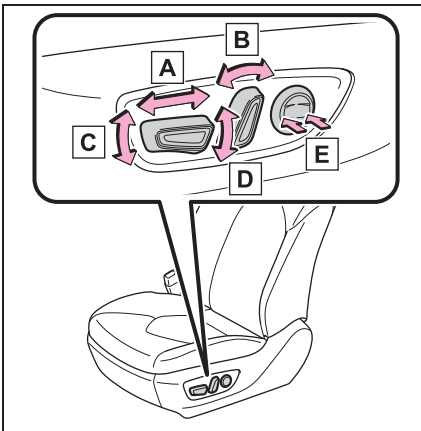

- A** Переключатель регулировки положения сиденья
- B** Переключатель регулировки угла наклона спинки сиденья
- C** Переключатель регулировки

наклона подушки сиденья (передней части) (только со стороны водителя)

- D** Переключатель регулировки вертикальной высоты (только со стороны водителя)
- E** Переключатель регулировки поясничной опоры (только со стороны водителя)

■ При регулировке сиденья

Будьте аккуратны при регулировке сиденья, чтобы подголовник не касался потолка.



ПРЕДУПРЕЖДЕНИЕ

■ При регулировке положения сиденья

- Во время регулировки положения сиденья следите за тем, чтобы другие пассажиры не были травмированы движущимся сиденьем.
- Во избежание травм не размещайте руки под сиденье или рядом с движущимися частями. Пальцы или ладони могут быть зажаты механизмом сиденья.
- Обязательно оставьте достаточно места около ног, чтобы они не застряли.

■ Регулировка сиденья

- Будьте осторожны, чтобы сиденье не ударило пассажиров или багаж.

**ПРЕДУПРЕЖДЕНИЕ**

- Для того чтобы снизить риск соскальзывания поясной части ремня во время столкновения, не откидывайте сиденье больше, чем это необходимо.

Если сиденье наклонено слишком сильно, поясная часть ремня может соскользнуть с бедер, с силой надавить на живот или шею, и может сдавить плечевую часть ремня, увеличивая риск серьезной травмы или смерти в случае аварии.

Нельзя производить регулировку во время движения, так как сиденье может случайно сдвинуться, и водитель может потерять управление автомобилем.

- Только сиденье с механической регулировкой: После регулировки сиденья убедитесь в том, что оно надежно зафиксировано.

Задние сиденья

Положение сиденья и угол наклона спинки сиденья можно отрегулировать, а спинку сиденья можно сложить с помощью рычага регулировки угла наклона спинки сиденья.

**ПРЕДУПРЕЖДЕНИЕ****■ Регулировка сиденья**

- Для того чтобы снизить риск соскальзывания поясной части ремня во время столкновения, не откидывайте сиденье больше, чем это необходимо.

Если сиденье наклонено слишком сильно, поясная часть ремня может соскользнуть с бедер, с силой надавить на живот или шею, и может сдавить плечевую часть ремня, увеличивая риск серьезной травмы или смерти в случае аварии.

Нельзя производить регулировку во время движения, так как сиденье может случайно сдвинуться, и водитель может потерять управление автомобилем.

- Будьте осторожны, чтобы сиденье не ударило пассажиров или багаж.
- Будьте осторожны, чтобы руки или ноги не были защемлены сиденьем.

■ После регулировки или возврата сидений

Соблюдайте следующие меры предосторожности. Пренебрежение ими может привести к серьезной травме или смерти.

- Убедитесь, что сиденье и его спинка сиденья надежно закреплены, слегка покачав их назад и вперед.
- Следите за тем, чтобы ремни безопасности не перекрутились и не были зажаты спинкой сиденья.

**ПРЕДУПРЕЖДЕНИЕ**

■ При складывании спинок задних сидений

Соблюдайте следующие меры предосторожности. Пренебрежение ими может привести к серьезной травме или смерти.

- Не складывайте спинки сидений во время движения.
- Остановите автомобиль на ровной поверхности, затяните стояночный тормоз и переключите рычаг переключения передач в положение Р.
- Не допускайте размещения пассажира на сложенном сиденье или в багажном отделении во время поездки.
- Не разрешайте детям забираться в багажное отделение.
- Не складывайте спинку заднего сиденья, когда пассажиры сидят на задних сиденьях, или когда на них находится багаж.
- При складывании спинок задних сидений будьте осторожны, чтобы не прищемить руку.

■ При использовании сидений третьего ряда

Не сидите в центре сидений третьего ряда. Имеется ярлык, как показано. Это может стать причиной серьезной травмы или смерти в случае резкого торможения или столкновения.



Процедура регулировки

■ Сиденья второго ряда

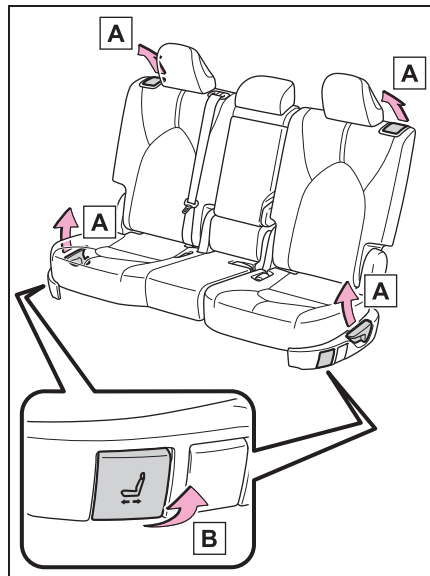

A Рычаг регулировки угла наклона спинки сиденья

B Рычаг регулировки положения сиденья

■ Сиденья третьего ряда

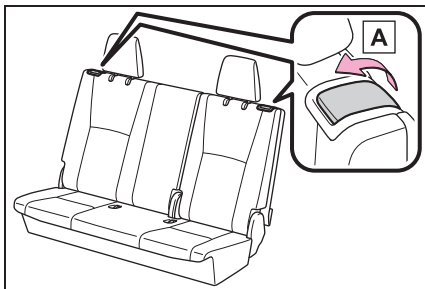

A Рычаг регулировки угла наклона спинки сиденья

Перемещение сиденья второго ряда для доступа к сиденьям третьего ряда

■ При посадке/выходе из автомобиля

Потяните рычаг регулировки угла наклона спинки сиденья **A** или **B**, чтобы наклонить спинку вперед, а затем сдвиньте сиденье вперед.

Убедитесь, что на сиденье второго ряда нет пассажиров и препятствий, прежде чем управлять рычагом.

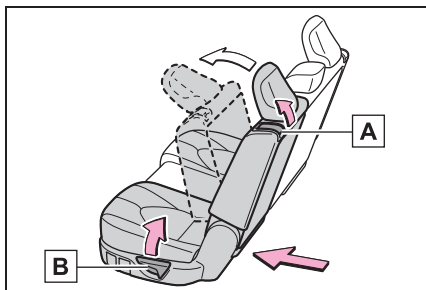

■ После посадки/высадки пассажиров из автомобиля

Поднимите спинку сиденья и сдвиньте сиденье назад, пока оно не заблокируется.

Складывание сидений второго ряда

■ Перед складыванием сидений второго ряда

- 1 Сложите подлокотник. (→стр. 324)
- 2 Сложите замки ремней безопасности сидений второго ряда.

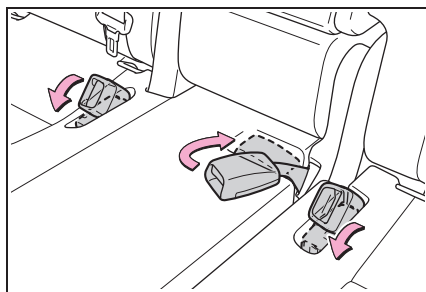

- 3 Проденьте наружные ремни безопасности через держатели и закрепите язычки.

Это предотвратит повреждение плечевых ремней.

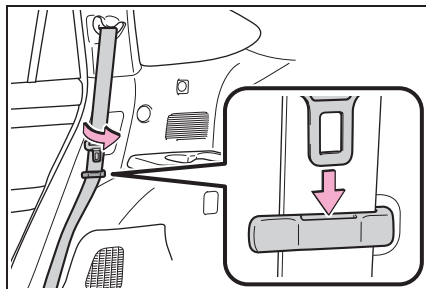

- 4 Опустите подголовники максимально вниз. (→стр. 126)

■ Складывание сидений второго ряда

- 1 Потяните рычаг регулировки угла наклона спинки сиденья **A** или **B**, чтобы наклонить спинку сиденья вперед.

Спинку каждого сиденья можно сложить отдельно.

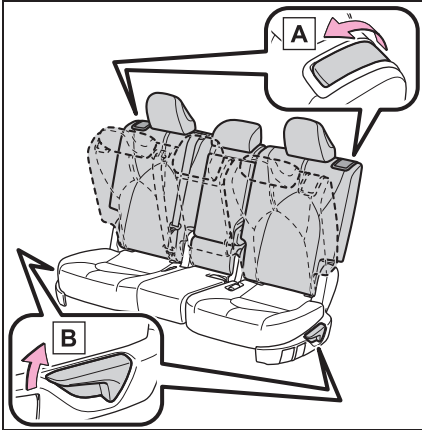

- 2 Потяните рычаг складывания спинки сиденья, чтобы разблокировать спинку сиденья. Спинка сиденья будет сложена.

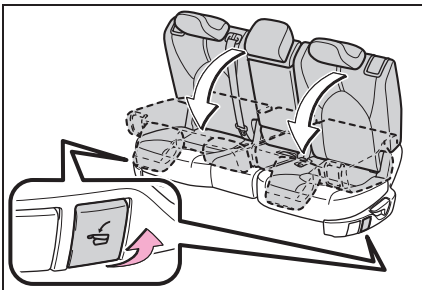

■ После складывания сидений второго ряда

Сдвиньте сложенные сиденья второго ряда назад, пока они не заблокируются.

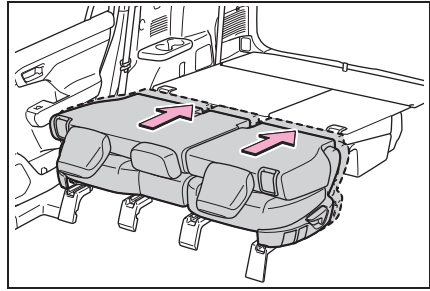

■ Возврат сидений второго ряда

Поднимите спинки сидений, пока они не заблокируются.

Извлеките закрепленные ремни безопасности из соответствующих подвесов, прежде чем использовать их.

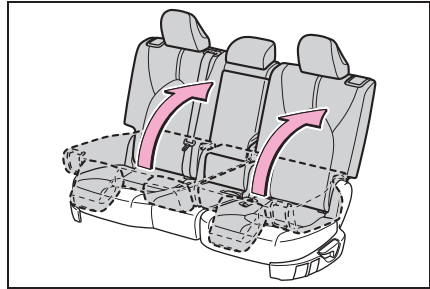

■ Складывание сидений третьего ряда

■ Перед складыванием сидений третьего ряда

- 1 Сложите замки ремней безопасности сидений третьего ряда.

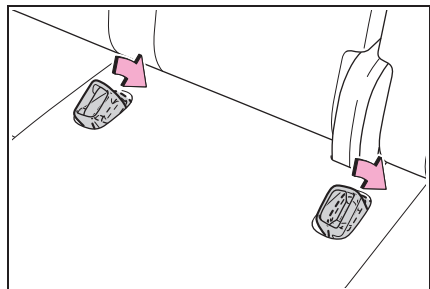

- 2 Проденьте наружные ремни безопасности через держатели и закрепите язычки.

Это предотвратит повреждение плечевых ремней.

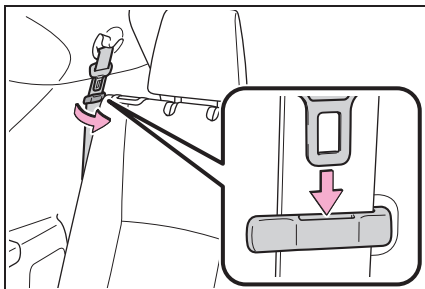

■ Складывание сидений третьего ряда

Оттягивая рычаг регулировки угла наклона спинки сиденья, сложите спинки сидений.

Подголовники сложатся вперед.

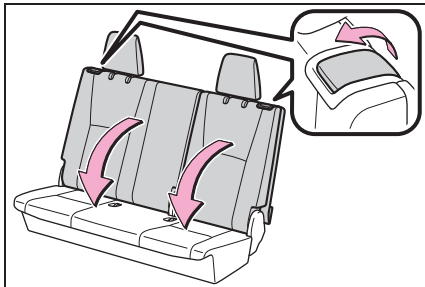

■ Возврат сидений третьего ряда

- 1 Возвращение спинок сидений в исходное положение

► Изнутри

Поднимите спинки сидений, пока они не заблокируются.

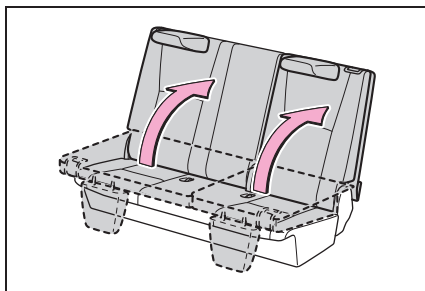

► Снаружи

Потяните за ремни и поднимите спинки сидений, пока они не заблокируются.

После использования каждого ремня используйте замок velcro на ремне, чтобы прикрепить его к спинке сиденья.

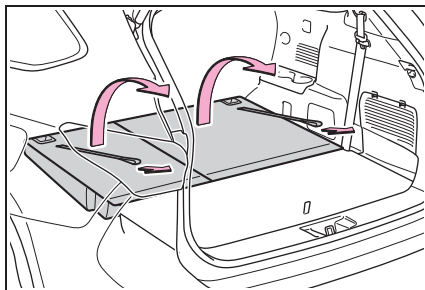

- 2 Подъем подголовников в исходное положение.

Извлеките закрепленные ремни безопасности из соответствующих подвесов, прежде чем использовать их.

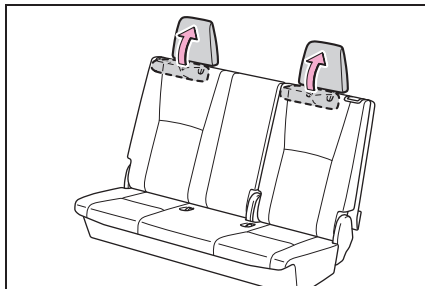

Функция памяти положения сиденья водителя*

*: При наличии

Эта функция автоматически регулирует сиденье водителя, наружные зеркала заднего вида и проекционный дисплей согласно вашим предпочтениям.

В память можно записать два различных положения сиденья водителя.

Каждый электронный ключ можно зарегистрировать для вызова предпочтительного положения сиденья водителя.

Запись положения водителя в память

- 1 Проверьте, чтобы рычаг переключения передач был установлен в положение P.
- 2 Поверните замок запуска двигателя в положение ON.
- 3 Отрегулируйте сиденье водителя, наружные зеркала заднего вида и проекционный дисплей в требуемых положениях.
- 4 Нажимая на кнопку "SET", в течение 3 секунд после нажатия на кнопку "SET", нажимайте кнопку "1" или "2", пока не прозвучит зуммер.

Если выбранная кнопка уже была предварительно настроена, ранее записанное положение будет

перезаписано.

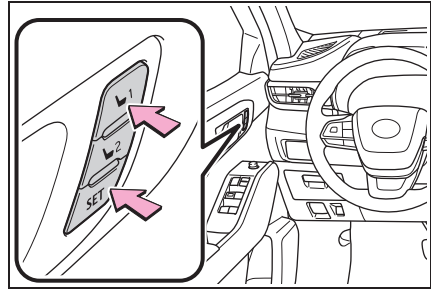

■ Положения сиденья, которые можно записать в память

Можно записать отрегулированные положения, кроме положения, отрегулированного с помощью переключателя регулировки поясничной опоры.

■ Для того чтобы правильно использовать функцию памяти положения сиденья водителя

Если положение сиденья уже находится в максимально выдвинутом положении, и сиденье перемещается в том же направлении, записанное положение может слегка отличаться при его вызове.



ПРЕДУПРЕЖДЕНИЕ

■ Меры предосторожности при регулировке сидений

Следите за тем, чтобы во время регулировки сиденье не зажалось сидящего сзади пассажира или не прижало вас к рулевому колесу.

Вызов положения сиденья водителя

- 1 Проверьте, чтобы рычаг переключения передач был установлен в положение P.
- 2 Поверните замок запуска двигателя в положение ON.

- 3 Нажимайте одну из кнопок для вызова требуемого положения сиденья водителя, пока не прозвучит зуммер.

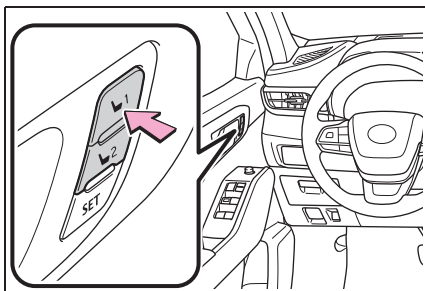

■ **Для того чтобы остановить операцию вызова положения в промежуточном положении**

Выполните любую из следующих операций:

- Нажмите кнопку “SET”.
- Нажмите кнопку “1” или “2”.
- Управляйте любым из переключателей регулировки сиденья (только отменяет вызов положения сиденья).

■ **Управление функцией памяти положения сиденья водителя после выключения замка запуска двигателя**

Записанные положения сиденья можно активировать в течение 180 секунд после открывания двери водителя и в течение 60 секунд после ее закрывания.

■ **Когда невозможно вызвать из памяти записанное положение сиденья**

Положение сиденья может не вызываться из памяти в некоторых случаях, когда положение сиденья записано в определенном диапазоне. Для получения сведений обратитесь к дилеру Toyota.

Регистрация/отмена/вызов рабочего положения сиденья водителя для электронного ключа (функция вызова настроек из памяти)

■ **Процедура регистрации**

Запишите ваше рабочее положение сиденья водителя на кнопку “1” или “2”, прежде чем выполнить следующее:

Носите только ключ, который хотите зарегистрировать, и затем закройте дверь водителя.

Если в автомобиле находятся 2 ключа или более, положение сиденья водителя нельзя записать правильно.

- 1 Проверьте, чтобы рычаг переключения передач был установлен в положение P.
- 2 Поверните замок запуска двигателя в положение ON.
- 3 Вызовите положение сиденья водителя, которое хотите записать.
- 4 Нажимая на вызванную кнопку, нажмите и удерживайте переключатель блокировки дверей (блокировка или разблокировка), пока не прозвучит зуммер.

Если кнопку не удалось зарегистрировать, зуммер звучит непрерывно в течение приблизительно 3

секунд.

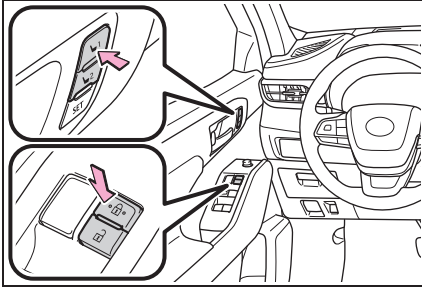

■ Процедура отмены

Носите только ключ, регистрацию которого хотите отменить, и затем закройте дверь водителя.

Если в автомобиле находятся 2 ключа или более, положение сиденья водителя нельзя отменить правильно.

- 1 Поверните замок запуска двигателя в положение ON.
- 2 Нажимая на кнопку “SET”, нажмите и удерживайте переключатель блокировки дверей (блокировка или разблокировка), пока дважды не прозвучит зуммер.

Если кнопку не удалось отменить, зуммер звучит непрерывно в течение приблизительно 3 секунд.

■ Процедура вызова

Убедитесь, что двери заблокированы, прежде чем вызвать из памяти положение сиденья водителя. Носите электронный ключ, зарегистрированный для положения сиденья водителя, а затем разблокируйте и откройте дверь водителя с помощью интеллектуальной системы доступа и пуска без ключа или беспроводного пульта дистанционного управления.

Сиденье водителя переместится в записанное положение.

Если сиденье водителя находится в положении, которое уже записано, сиденье и наружные зеркала заднего вида не будут перемещаться.

■ Вызов положения сиденья водителя с помощью функции вызова настроек из памяти

- Различные положения сиденья водителя можно зарегистрировать для каждого электронного ключа. Поэтому вызванное положение сиденья водителя может отличаться в зависимости от ключа, который вы носите.
- Если другая дверь, кроме двери водителя, разблокируется с помощью интеллектуальной системы доступа и пуска без ключа, положение сиденья водителя невозможно вызвать. В этом случае нажмите кнопку положения сиденья водителя, которая была настроена.

■ Индивидуальная настройка

Некоторые функции можно настроить индивидуально. (→стр. 447)

Подголовники

Подголовники имеются на всех сиденьях.



ПРЕДУПРЕЖДЕНИЕ

■ Меры предосторожности при использовании подголовников

Соблюдайте следующие меры предосторожности относительно подголовников. Пренебрежение ими может привести к серьезной травме или смерти.

- Используйте подголовники, предназначенные для каждого соответствующего сиденья.
- Всегда регулируйте подголовники в правильном положении.
- После регулировки подголовников потяните их вниз и убедитесь, что они надежно зафиксированы.
- Не езьте на автомобиле со снятыми подголовниками.

Регулировка подголовника

■ Передние сиденья

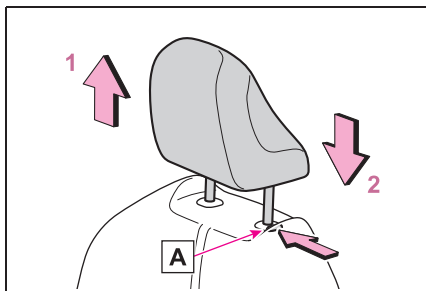

1 Вверх

Потяните подголовники вверх.

2 Вниз

Нажмите на подголовник вниз, удерживая нажатой кнопку фиксатора **A**.

■ Сиденья второго ряда

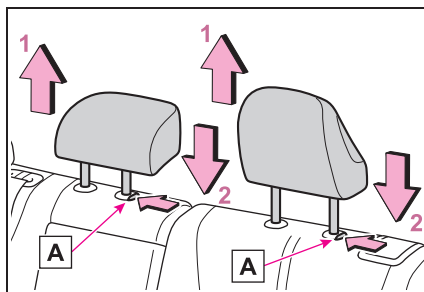

1 Вверх

Потяните подголовники вверх.

2 Вниз

Нажмите на подголовник вниз, удерживая нажатой кнопку фиксатора **A**.

■ Регулировка высоты подголовников

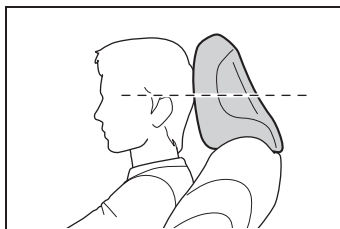

Убедитесь, что подголовники отрегулированы таким образом, что их центр находится на линии верхних кончиков ваших ушей.

■ При использовании сидений третьего ряда

Если подголовник был сложен вперед, обязательно верните его в крайнее верхнее положение. (→стр. 122)

Снятие подголовников

Потяните подголовник вверх, нажимая на кнопку фиксатора **A**.

Если подголовник касается потолка, затрудняя снятие, измените высоту или угол наклона спинки сиденья. (→стр. 117,

118)

▶ Передние сиденья

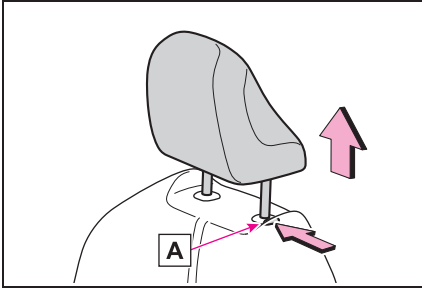

▶ Сиденья второго ряда

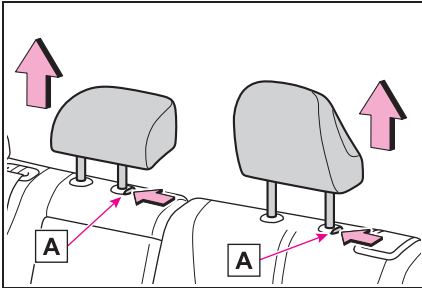
**Установка подголовников**

Совместите подголовники и установочные отверстия и надавите на них до фиксации.

Нажмите и удерживайте кнопку фиксатора **A** при опускании подголовника.

▶ Передние сиденья

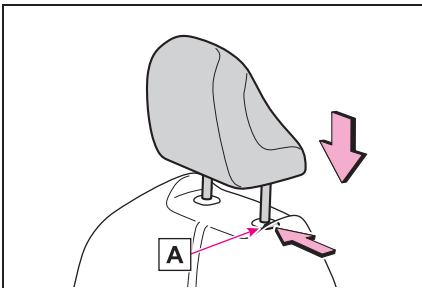

▶ Сиденья второго ряда

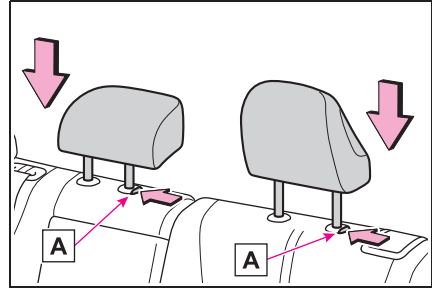

Рулевое колесо

Процедура регулировки

- 1 Удерживайте рулевое колесо и потяните рычаг вниз.

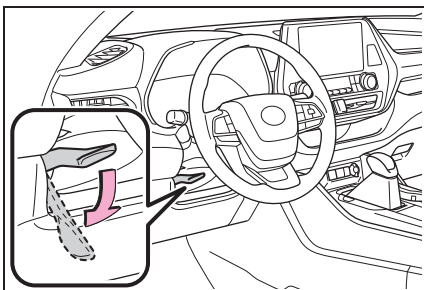

- 2 Отрегулируйте рулевое колесо в наиболее удобном положении, передвигая его по горизонтали и по вертикали.

После регулировки потяните рычаг вверх, чтобы зафиксировать рулевое колесо.

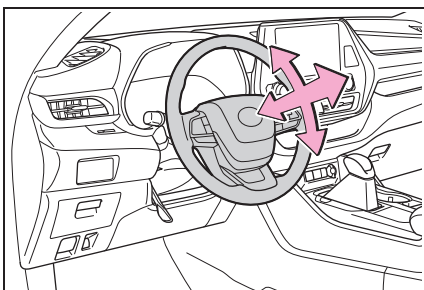

ПРЕДУПРЕЖДЕНИЕ

Предостережение во время движения

Не регулируйте рулевое колесо во время движения.

Во время выполнения этой операции водитель может не справиться с управлением автомобилем и попасть в аварию, что может привести к серьезной травме или смерти.

После регулировки рулевого колеса

Убедитесь, что рулевое колесо надежно зафиксировано.

В противном случае рулевое колесо может внезапно повернуться, что может привести к аварии с серьезными или смертельными травмами. Кроме того, звуковой сигнал может не прозвучать, если рулевое колесо не зафиксировано надежно.

Звучание сигнализации

Нажмите на значок  или рядом с ним.

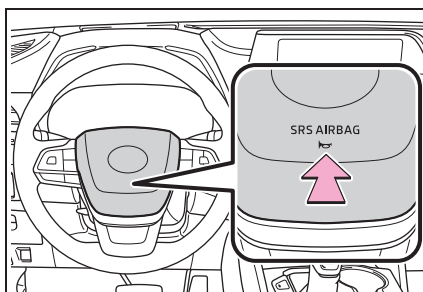

Внутреннее зеркало заднего вида

Положение внутреннего зеркала заднего вида можно отрегулировать для достаточного обзора назад.

Регулировка высоты внутреннего зеркала заднего вида

Высоту внутреннего зеркала заднего вида можно настроить согласно вашей позе во время вождения.

Отрегулируйте высоту внутреннего зеркала заднего вида, передвигая его вверх и вниз.

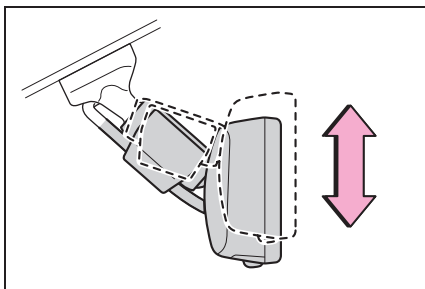

ПРЕДУПРЕЖДЕНИЕ

Предостережение во время движения

Не регулируйте положение зеркала во время движения. Это может привести к неправильному управлению автомобилем и стать причиной аварии, что может привести к серьезной травме или смерти.

Функция затемнения

В зависимости от уровня яркости фар движущихся сзади автомобилей отраженный свет автоматически

уменьшается.

Включение/выключение режима функции автоматического затемнения

Когда функция автоматического затемнения находится в режиме ON, горит индикатор **A**. Данная функция будет переключаться в режим ON каждый раз при повороте замка запуска двигателя в положение ON.

Нажатие на кнопку переключает функцию в режим OFF. (Индикатор **A** также погаснет.)

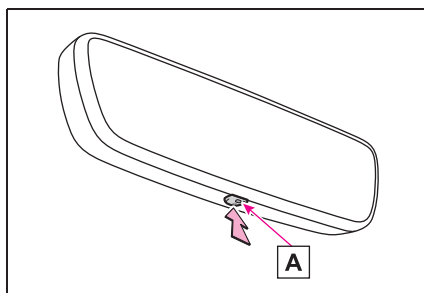

Во избежание ошибки датчика

Для того чтобы обеспечить правильную работу датчиков, не дотрагивайтесь до них и не накрывайте их.

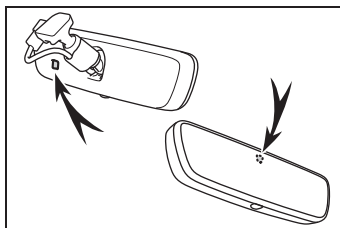

Наружные зеркала заднего вида

Положение внутреннего зеркала заднего вида можно отрегулировать для достаточного обзора назад.

ПРЕДУПРЕЖДЕНИЕ

Важные моменты во время движения

При движении автомобиля соблюдайте следующие меры предосторожности. Их несоблюдение может привести к потере управления автомобилем и стать причиной аварии, грозящей серьезными травмами или смертью.

- Не регулируйте зеркала во время движения.
- Не начинайте движение со сложенными зеркалами.
- Перед началом движения наружные зеркала водителя и переднего пассажира должны быть разложены и правильно отрегулированы.

Процедура регулировки

- 1 Для того чтобы выбрать зеркало для регулировки, поверните переключатель.

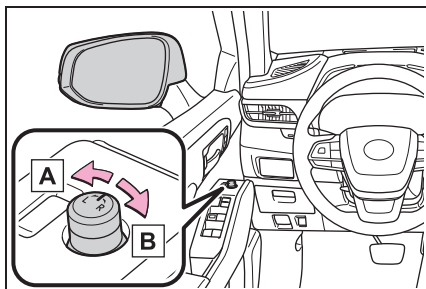

A Левое

B Правое

- 2 Для того чтобы отрегулировать зеркало, управляйте переключателем.

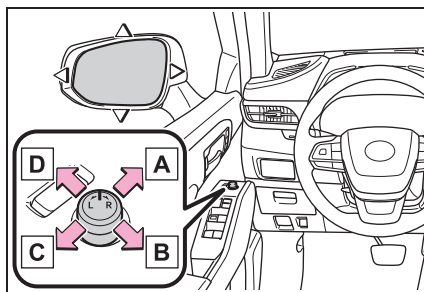

A Вверх

B Правое

C Вниз

D Левое

Угол наклона зеркала можно регулировать, когда

Замок запуска двигателя находится в положении АСС или ON.

Когда зеркала запотели

Наружные зеркала заднего вида можно очистить с помощью обогревателей зеркал. Включите обогреватель заднего стекла, чтобы включить обогреватели наружных зеркал заднего вида. (→стр. 300)

Автоматическая регулировка угла зеркала (при наличии)

Требуемое положение зеркала можно ввести в память и автоматически вызвать с помощью функции памяти положения сиденья водителя. (→стр. 123)

Функция настройки положения зеркал при движении задним ходом (при наличии)

При выборе "L" или "R" на переключателе выбора зеркал наружные зеркала заднего вида автоматически наклоняются вниз для улучшения обзора поверхности земли при

движении автомобиля задним ходом.

Для отключения этой функции не выбирайте ни "L", ни "R".

Для настройки угла наклона зеркала при движении автомобиля задним ходом отрегулируйте угол наклона зеркала в требуемом положении, когда включена передача R.

Отрегулированный угол будет записан в память, и зеркало будет автоматически наклоняться в записанное положение угла при каждом следующем переключении рычага переключения передач в положение R.

Записанное положение наклона зеркала вниз связано с обычным положением (угол, отрегулированный при положении рычага переключения передач, кроме R). Поэтому, если обычное положение изменяется после регулировки, наклонное положение тоже изменится.

Когда обычное положение изменяется, повторно отрегулируйте угол при движении задним ходом.



ПРЕДУПРЕЖДЕНИЕ

■ Когда работают обогреватели зеркал

Не дотрагивайтесь до поверхностей зеркал заднего вида, так как они могут быть горячими и стать причиной ожога.

Складывание и раскладывание зеркал

В автоматическом режиме складывание или раскладывание зеркал происходит в зависимости от блокировки/разблокировки дверей.

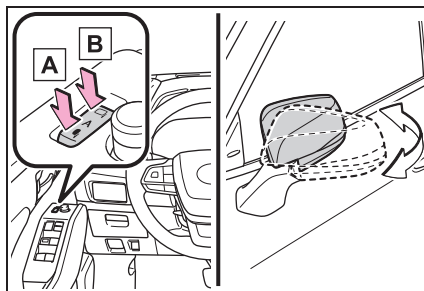

A Складывает зеркала

B Раскладывает зеркала

■ Использование автоматического режима в холодную погоду

Когда автоматический режим используется в холодную погоду, наружное зеркало заднего вида может примерзнуть, и автоматическое складывание и раскладывание может не работать. В этом случае удалите лед и снег с наружного зеркала, а затем либо управляйте зеркалом с помощью ручного режима, либо сдвиньте зеркало рукой.

■ Индивидуальная настройка

Некоторые функции можно настроить индивидуально. (→стр. 447)



ПРЕДУПРЕЖДЕНИЕ

■ При перемещении зеркала

Во избежание травмы или повреждения зеркала будьте осторожны, чтобы не зажать руку зеркалом во время его регулировки.

Электростеклоподъемники

Опускание и подъем электростеклоподъемников

Электростеклоподъемники можно опустить или поднять, используя переключатели. Управление переключателем перемещает стекла следующим образом:

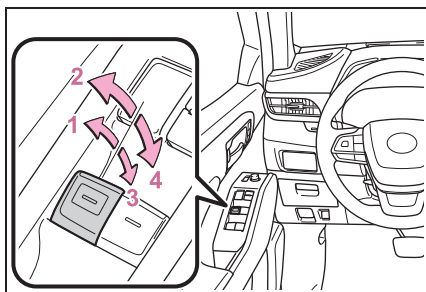

- 1 Закрывание
- 2 Подъем одним нажатием *
- 3 Открывание
- 4 Опускание одним нажатием *

*: Для того чтобы остановить движение стекла в промежуточном положении, управляйте переключателем в противоположном направлении.

■ Электростеклоподъемниками можно управлять, когда

Замок запуска двигателя находится в положении ON.

■ Управление электростеклоподъемниками после выключения двигателя

Электростеклоподъемниками можно управлять в течение приблизительно 45 секунд даже после того, как замок запуска двигателя был повернут в положение ACC или выключен. Однако ими нельзя управлять при любой открытой передней двери.

■ Функция защиты от защемления

Если между стеклом и рамой попадает предмет во время подъема стекла, движение стекла прекращается, и затем оно немного опускается.

■ Функция защиты от захвата

Если предмет захватывается между дверью и стеклом во время опускания стекла, его движение прекращается.

■ Когда стекло опускается или поднимается

Когда функция защиты от защемления или функция защиты от захвата работает неправильно или стекло двери не удается полностью опустить или поднять, выполните следующие действия с помощью переключателя управления электростеклоподъемником этой двери.

- Остановите автомобиль. Когда замок запуска двигателя находится в положении ON, в течение 4 секунд с момента включения функции защиты от защемления или функции защиты от захвата, непрерывно нажимайте на переключатель управления электростеклоподъемником в направлении подъема или опускания одним нажатием, чтобы можно было опустить и поднять стекло.
- Если стекло двери не удается опустить и поднять даже при выполнении указанных выше действий, выполните следующую процедуру для инициализации функции.

- 1 Поверните замок запуска двигателя в положение ON.
- 2 Потяните и удерживайте переключатель управления электростеклоподъемником в положении подъема одним нажатием и полностью поднимите стекло двери.
- 3 Отпустите переключатель управления электростеклоподъемником на мгновение, снова оттягивайте его в направлении подъема одним нажатием и удерживайте его в этом положении приблизительно 6 секунд или более.

- 4 Нажмите и удерживайте переключатель управления электростеклоподъемником в направлении опускания одним нажатием. После полного опускания стекла двери продолжайте удерживать этот переключатель еще 1 секунду или более.
- 5 Отпустите переключатель управления электростеклоподъемником на мгновение, возобновите нажатие на переключатель в направлении опускания одним нажатием и удерживайте его в этом положении приблизительно 4 секунды или более.
- 6 Потяните и удерживайте переключатель управления электростеклоподъемником в положении подъема одним нажатием еще раз. После полного подъема стекла двери продолжайте удерживать переключатель еще 1 секунду или более.

Если вы отпустили переключатель во время движения стекла, начните сначала. Если стекло возвращается назад и не может быть полностью поднято или опущено, проверьте автомобиль у дилера Toyota.

■ Работа стеклоподъемников, связанная с блокировкой дверей

- Электростеклоподъемники могут опускаться и подниматься с помощью механического ключа. * (→стр. 426)
- Электростеклоподъемники можно опускать и поднимать с помощью беспроводного пульта дистанционного управления. * (→стр. 97)

*: Данные настройки следует индивидуально выполнить у дилера Toyota .

■ Предупреждающий зуммер опускания электростеклоподъемников

Когда замок запуска двигателя выключен и открыта дверь водителя при опущенных электростеклоподъемниках, звучит зуммер, и на многофункциональном

информационном дисплее появляется сообщение.

■ Индивидуальная настройка

Некоторые функции можно настроить индивидуально. (→стр. 447)

⚠ ПРЕДУПРЕЖДЕНИЕ

Соблюдайте следующие меры предосторожности. Пренебрежение ими может привести к серьезной травме или смерти.

■ Подъем стекол

- Водитель несет ответственность за все операции с электростеклоподъемниками, включая операции для пассажиров. Во избежание случайного выполнения операции, особенно ребенком, не позволяйте детям управлять электростеклоподъемниками. Существует вероятность захвата частей тела детей и других пассажиров электростеклоподъемниками. Кроме того, при поездке с ребенком рекомендуется использовать переключатель блокировки стекол. (→стр. 134)
- Проверьте, что никому из пассажиров не будет грозить защемление какой-либо части тела во время подъема или опускания стекла.

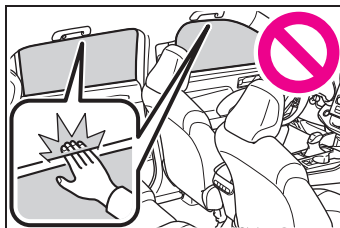



ПРЕДУПРЕЖДЕНИЕ

- При использовании беспроводного пульта дистанционного управления или механического ключа и при управлении электростеклоподъемниками управляйте электростеклоподъемником после проверки отсутствия возможности заземления частей тела пассажиров стеклом. Также не позволяйте ребенку управлять стеклом с помощью беспроводного пульта дистанционного управления или механического ключа. Существует вероятность захвата частей тела детей и других пассажиров электростеклоподъемниками.
- При выходе из автомобиля выключите замок запуска двигателя, возьмите ключ и выйдите из автомобиля вместе с ребенком. Возможно случайное выполнение операции из-за шалости и т.д., которое может привести к несчастному случаю.
- **Функция защиты от заземления**
- Никогда не пытайтесь преднамеренно проверить работоспособность функции защиты от заземления с помощью какой-либо части тела.
- Функция защиты от заземления может не сработать, если что-либо будет зажато непосредственно перед полным подъемом стекла. Следите за тем, чтобы никакая часть вашего тела не была заземлена стеклом.
- **Функция защиты от захвата**
- Никогда не пытайтесь преднамеренно проверить работоспособность функции защиты от захвата с помощью какой-либо части тела или одежды.

- Функция защиты от захвата может не сработать, если что-либо будет захвачено непосредственно перед полным опусканием бокового стекла. Следите за тем, чтобы не захватить какую-либо часть тела или одежду стеклом.

Предотвращение случайного срабатывания (переключатель блокировки стекол)

Эту функцию можно использовать для того, чтобы предотвратить случайное опускание или подъем пассажирских стекол детьми.

Нажмите переключатель.

Загорится индикатор **A**, а пассажирские стекла блокируются.

Стекла пассажиров можно опустить и поднять с помощью переключателя со стороны водителя, даже если включен переключатель блокировки.

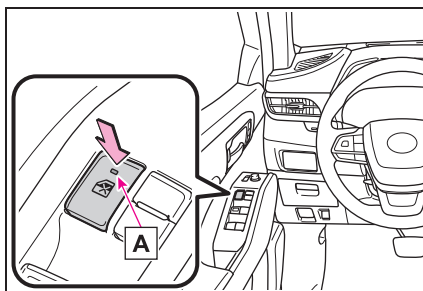

■ Электростеклоподъемниками можно управлять, когда

Замок запуска двигателя находится в положении ON.

■ Когда отсоединена аккумуляторная батарея

Переключатель блокировки стекол отключен. При необходимости нажмите переключатель блокировки стекол после повторного подключения аккумуляторной

батареи.

Панорамный потолочный люк*

*: При наличии

Используйте верхние переключатели, чтобы управлять панорамным потолочным люком и электронной солнцезащитной шторкой.

Управление панорамным потолочным люком

- **Открывание и закрывание электронной солнцезащитной шторки**

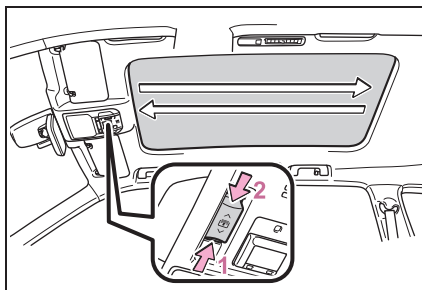

- 1 Открывает электрическую солнцезащитную шторку*
- 2 Закрывает электрическую солнцезащитную шторку*

*: Слегка нажмите на один из концов переключателя солнцезащитной шторки, чтобы остановить электрическую солнцезащитную шторку в промежуточном положении.

- **Наклон панорамного потолочного люка вверх и вниз**

Наклон вверх (нажать)*

Если панорамный потолочный люк открыт, нажатие на переключатель

приводит к его закрыванию в положении наклона вверх.

Если шторка закрывается после достижения полуоткрытого положения при нажатии на переключатель, она откроется до полуоткрытого положения.

Для того чтобы остановить действие в промежуточном положении, быстро сдвиньте и снова отпустите переключатель.

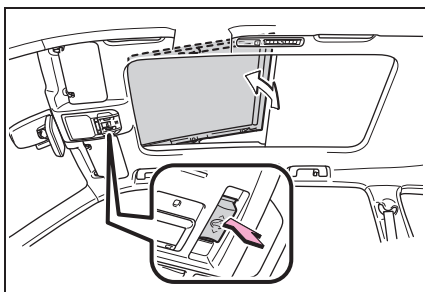

Наклон вниз (нажать и удерживать)

Панорамный потолочный люк можно наклонить вниз, только когда он находится в положении наклона вверх.

■ Открывание и закрывание панорамного потолочного люка

Открывание (сдвинуть назад)*

Для того чтобы остановить действие в промежуточном положении, быстро сдвиньте и снова отпустите переключатель.

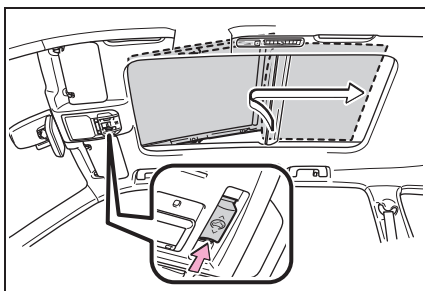

Закрывание (сдвинуть назад)*

Панорамный потолочный люк останавливается в положении наклона вверх.

Сдвиньте и снова удерживайте переключатель, чтобы полностью закрыть панорамный потолочный люк.

Для того чтобы остановить действие в промежуточном положении, быстро сдвиньте и снова отпустите переключатель.

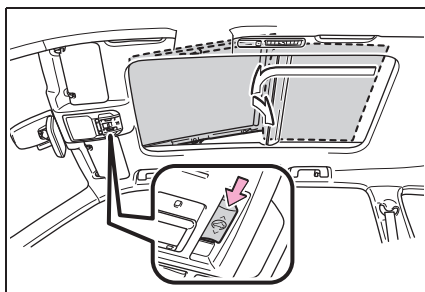

■ Панорамным потолочным люком можно управлять, когда

Замок запуска двигателя находится в положении ON.

■ Управление панорамным потолочным люком после выключения двигателя

Панорамным потолочным люком и электрической солнцезащитной шторкой можно управлять в течение приблизительно 45 секунд после того, как замок запуска двигателя повернут в положение АСС или выключен. Однако им нельзя управлять при открытой любой передней двери.

■ Закрывание солнцезащитной шторки, когда панорамный потолочный люк открыт

- 1 Сдвиньте переключатель шторки вперед.

Солнцезащитная шторка закрывается в своем полуоткрытом положении, а затем панорамный потолочный люк закрывается в положении наклона вверх.

- Сдвиньте и снова удерживайте переключатель солнцезащитной шторки.

Панорамный потолочный люк закрывается, пока удерживается переключатель. После полного закрывания панорамного потолочного люка солнцезащитная шторка автоматически закроется полностью.

■ Функция защиты от защемления

Если во время закрывания панорамного потолочного люка между ним и рамкой обнаруживается предмет, движение приостанавливается, и люк слегка приоткрывается:

- Панорамный потолочный люк закрывается или наклоняется вниз.
- Электронная солнцезащитная шторка закрывается.

■ Когда панорамный потолочный люк не закрывается надлежащим образом

Выполните следующую процедуру:

- Если панорамный потолочный люк закрывается, но затем снова приоткрывается
- Остановите автомобиль.
 - Сдвиньте переключатель панорамного потолочного люка вперед и удерживайте его в этом положении.*

Панорамный потолочный люк закроется, затем снова откроется и приостановится приблизительно на 10 секунд. Затем он закроется до положения наклона вверх.

- Отпустите переключатель и затем снова сдвиньте его вперед и удерживайте.

Панорамный потолочный люк будет закрываться, пока удерживается переключатель.

- Проверьте, что панорамный потолочный люк полностью закрыт, и затем отпустите переключатель.
 - Если панорамный потолочный люк наклоняется вниз, но затем снова наклоняется вверх
- Остановите автомобиль.

- Сдвиньте переключатель панорамного потолочного люка вперед и удерживайте его в этом положении.*

Панорамный потолочный люк будет наклоняться вниз, затем вверх и приостановится приблизительно на 10 секунд. Затем он закроется.

- Проверьте, что панорамный потолочный люк полностью закрыт, и затем отпустите переключатель.

*: Если переключатель был отпущен несвоевременно, процедуру придется начать сначала.

Если панорамный потолочный люк полностью не закрывается даже после корректного выполнения указанной выше процедуры, проверьте автомобиль у дилера Toyota.

■ Когда солнцезащитная шторка не закрывается надлежащим образом

Выполните следующую процедуру:

- Остановите автомобиль.
- Закройте панорамный потолочный люк.
- Сдвиньте переключатель солнцезащитной шторки вперед и удерживайте его в этом положении.*

Солнцезащитная шторка закроется, а затем снова откроется и приостановится приблизительно на 10 секунд. Затем он закроется.

- Проверьте, что солнцезащитная шторка полностью закрыта и затем отпустите переключатель.

*: Если переключатель был отпущен несвоевременно, процедуру придется начать сначала.

Если солнцезащитная шторка продолжает закрываться, а затем даже после правильного выполнения указанной выше процедуры немного открывается, проверьте автомобиль у дилера Toyota.

■ Предупреждающий зуммер открытого панорамного потолочного люка

Когда замок запуска двигателя выключен и открыта дверь водителя при открытом

панорамном потолочном люке, звучит зуммер, и на многофункциональном информационном дисплее появляется сообщение.



ПРЕДУПРЕЖДЕНИЕ

Соблюдайте следующие меры предосторожности.

Пренебрежение этими указаниями может привести к серьезной травме или смерти.

■ Открывание и закрывание электронной солнцезащитной шторки

- Проверьте, что при закрывании или открывании электрической солнцезащитной шторки ни один пассажир не высунул какую-либо часть тела, так как это может привести к защемлению.
- Не позволяйте ребенку управлять электрической солнцезащитной шторкой. Защемление части тела в электрической солнцезащитной шторке может стать причиной серьезной травмы или смерти.

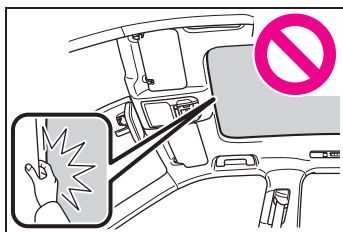

■ Открывание панорамного потолочного люка

- Не разрешайте никому из пассажиров высовывать руки или голову из автомобиля во время движения.
- Не садитесь на верхнюю часть панорамного потолочного люка.

■ Открывание и закрывание панорамного потолочного люка

- Водитель несет ответственность за открывание и закрывание панорамного потолочного люка. Во избежание случайного выполнения действия, особенно ребенком, не позволяйте детям управлять панорамным потолочным люком. Существует вероятность захвата частей тела детей и других пассажиров панорамным потолочным люком.
- Проверьте, что при закрывании или открывании панорамного потолочного люка ни один пассажир не высунул в люк какую-либо часть тела.

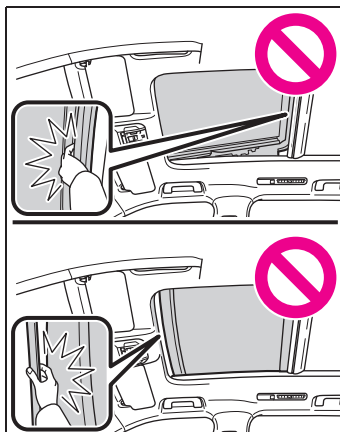

- При выходе из автомобиля выключите замок запуска двигателя, возьмите ключ и выйдите из автомобиля вместе с ребенком. Возможно случайное выполнение операции из-за шалости и т.д., которое может привести к несчастному случаю.

■ Функция защиты от защемления

- Никогда не пытайтесь преднамеренно проверить работоспособность функции защиты от защемления с помощью какой-либо части тела.

**ПРЕДУПРЕЖДЕНИЕ**

- Функция защиты от заземления может не сработать, если что-либо будет зажато непосредственно перед полным закрыванием панорамного потолочного люка или электронной солнцезащитной шторки. Кроме того, функция защиты от заземления не рассчитана на работу, пока нажат переключатель. Следите за тем, чтобы пальцы и т.д. не были зажаты.

■ Во избежание ожогов и травм

Не касайтесь зоны между нижней стороной панорамного потолочного люка и электронной солнцезащитной шторкой. Ваша рука может быть заземлена, что приведет к травме. Кроме того, если автомобиль оставлен под прямыми солнечными лучами на длительное время, нижняя сторона панорамного потолочного люка может очень сильно нагреться, что может причинить ожоги.

**ВНИМАНИЕ****■ Во избежание повреждения панорамного потолочного люка**

- Перед открыванием панорамного потолочного люка убедитесь в отсутствии посторонних предметов, например, камней или льда, вокруг отверстия.
- Не допускайте удара поверхности или кромки панорамного потолочного люка о твердые предметы.

■ После мойки автомобиля или дождя

Перед открыванием панорамного потолочного люка вытрите всю воду с панорамного потолочного люка. В противном случае вода может попасть в салон при открытии панорамного потолочного люка.

- 4-1. Перед началом движения**
- Управление автомобилем ... 143
 - Груз и багаж..... 150
 - Буксировка прицепа..... 151
- 4-2. Техника вождения**
- Замок запуска (зажигания) двигателя 159
 - Автоматическая коробка передач 163
 - Рычаг переключателя указателей поворота 167
 - Стояночный тормоз 168
 - Система удержания тормозов 171
- 4-3. Управление фонарями и стеклоочистителями**
- Переключатель фар головного света 173
 - Система автоматического включения дальнего света 176
 - Переключатель противотуманных фар..... 179
 - Передние стеклоочистители и омыватель..... 180
 - Задний стеклоочиститель и омыватель..... 183
- 4-4. Дозаправка**
- Открытие крышки топливного бака 185
- 4-5. Использование систем помощи водителю**
- Toyota Safety Sense 187
 - PCS (система предупреждения столкновения) 192
 - LTA (система отслеживания дорожной разметки) 205
 - Динамический радарный круиз-контроль с полным скоростным диапазоном.... 216
 - RSA (система подсказки дорожных знаков)..... 230
 - Круиз-контроль 235
 - BSM (система контроля мертвых зон)..... 238
 - Датчик системы помощи при парковке Toyota 244
 - Система RCTA (система предупреждения о пересечении потока сзади) 252
 - Система PKSB (система вспомогательного торможения при парковке) 257
 - Система вспомогательного торможения при парковке (для неподвижных объектов).... 264
 - Система вспомогательного торможения при парковке (для автомобилей, движущихся сзади) 271
 - Селектор режимов движения 276
 - Система Multi-terrain Select 277

Переключатель режима движения по снегу.....	281
Система помощи при спуске	282
Системы помощи водителю	284
4-6. Советы по вождению	
Советы по вождению зимой	291
Меры предосторожности при использовании автомобилей универсального назначения	294

Управление автомобилем

Для того чтобы обеспечить безопасность движения, необходимо соблюдать следующие процедуры:

Техника вождения

■ Пуск двигателя

→стр. 159

■ Вождение

- 1 Нажав на педаль тормоза, переключите рычаг переключения передач в положение D. (→стр. 163)
- 2 Отпустите стояночный тормоз. (→стр. 168)

Если стояночный тормоз находится в автоматическом режиме, стояночный тормоз отпускается автоматически при переключении рычага переключения передач в любое положение, кроме P. (→стр. 168)

- 3 Для ускорения автомобиля постепенно отпускайте педаль тормоза и плавно выжимайте педаль акселератора.

■ Остановка

- 1 Нажмите на педаль тормоза, когда рычаг переключения передач находится в положении D.
- 2 При необходимости затяните стояночный тормоз. (→стр. 168)

Если автомобиль требуется остановить на длительное время, переключите рычаг переключения передач в положение P или N. (→стр. 163)

■ Парковка автомобиля

- 1 Нажмите на педаль тормоза, когда рычаг переключения передач находится в положении D.
- 2 Затяните стояночный тормоз (→стр. 168) и переключите рычаг переключения передач в положение P (→стр. 163).
- 3 Нажмите замок запуска двигателя, чтобы выключить двигатель.
- 4 Заблокируйте дверь, убедившись, что электронный ключ находится у вас.

При парковке на склоне заблокируйте колеса по необходимости.

■ Начало движения на крутом подъеме

- 1 Нажав на педаль тормоза, переключите рычаг переключения передач в положение D. (→стр. 164)
- 2 Потяните переключатель стояночного тормоза, и стояночный тормоз будет затянут вручную. (→стр. 168)
- 3 Для ускорения автомобиля отпускайте педаль тормоза и плавно выжимайте педаль акселератора.
- 4 Нажмите на переключатель стояночного тормоза, и стояночный тормоз будет выключен вручную.

■ Во время начала движения вверх по склону

Включится система помощи при трогании на склоне. (→стр. 284)

■ Движение во время дождя

- Ведите машину осторожно, так как во время дождя видимость снижается, стекла могут запотевать, а дорога становится скользкой.
- Ведите автомобиль с осторожностью, когда начинается дождь, потому что в это время дорожное покрытие будет особенно скользким.
- Не управляйте автомобилем на высокой скорости при движении по скоростной автомагистрали в дождь, так как между шинами и дорожным покрытием может образоваться слой воды, из-за чего возможна неправильная работа рулевого управления и тормозной системы.

■ Количество оборотов двигателя во время движения

Количество оборотов двигателя может повыситься при следующих обстоятельствах. Это происходит из-за автоматического управления включением повышенных или пониженных передач в соответствии с условиями вождения. Это не указывает на внезапное ускорение.

- Движение автомобиля рассматривается как движение вверх или вниз по склону
- Когда отпущена педаль акселератора
- Когда педаль тормоза выжата при выбранном спортивном режиме

■ Ограничение мощности двигателя (система тормозной коррекции)

- При одновременном нажатии на педаль тормоза и педаль акселератора мощность двигателя может быть ограничена.
- Предупреждающее сообщение отображается на многофункциональном информационном дисплее и проекционном дисплее (при наличии) во время работы системы.

■ Ограничение внезапного пуска (система управления началом движения)

- Когда выполняется следующее необычное действие, мощность двигателя может быть ограничена.
 - Когда рычаг переключения передач переключается из положения R в D, из D в R, из N в R, из P в D или из P в R (D включает M) при нажатой педали акселератора, предупреждающее сообщение отображается на многофункциональном информационном дисплее и проекционном дисплее (при наличии). Если на многофункциональном информационном дисплее и проекционном дисплее (при наличии) отображается предупреждающее сообщение, прочитайте его и следуйте инструкциям.
 - Когда педаль акселератора нажимается слишком сильно, в то время как автомобиль движется задним ходом.
- Пока срабатывает система управления началом движения, может быть трудно выехать на автомобиле из грязи или свежего снега. В этом случае отключите систему TRC (→стр. 285), чтобы выключить систему управления началом движения и выехать из грязи или свежего снега.
- Система управления началом движения не работает, когда режим Грязи и песок или Камни и грязь выбран для системы Multi-terrain Select.

■ Обкатка нового автомобиля Toyota

Для того чтобы продлить срок службы вашего автомобиля, рекомендуем соблюдать следующие меры предосторожности:

- Первые 300 km (км):
Избегайте резких остановок.
- Первые 800 km (км):
Не буксируйте прицеп.
- Первые 1000 km (км):
 - Избегайте движения на слишком высокой скорости.
 - Избегайте резких ускорений.

- Не ездите постоянно на пониженных передачах.
- Не ездите с постоянной скоростью в течение длительного времени.

■ Управление автомобилем в зарубежных странах

Соблюдайте законодательные требования страны касательно регистрации автомобиля и убедитесь в пригодности местного топлива. (→стр. 440)

■ Экологичное вождение

→стр. 77



ПРЕДУПРЕЖДЕНИЕ

Соблюдайте следующие меры предосторожности. Пренебрежение ими может привести к серьезной травме или смерти.

■ Начиная движение на автомобиле

Всегда держите ногу на педали тормоза во время остановки при включенном двигателе. Это предотвратит самопроизвольное движение автомобиля.

■ Во время движения автомобиля

- Перед началом движения ознакомьтесь с расположением педалей тормоза и акселератора во избежание нажатия на неправильную педаль.
- Случайное нажатие на педаль акселератора вместо педали тормоза приведет к резкому ускорению автомобиля, которое может стать причиной аварии.
- Поворот тела назад при выполнении маневра задним ходом затрудняет управление педалями. Будьте внимательны при нажатии на педали.
- Убедитесь, что вы сохраняете правильную для вождения позу даже при небольших передвижениях автомобиля. Это позволит вам нажимать на педали тормоза и акселератора надлежащим образом.

- Нажимайте на педаль тормоза правой ногой. Нажатие на педаль тормоза левой ногой может увеличить время реакции в экстремальной ситуации и привести к аварии.

- Не ездите по воспламеняемым материалам и не останавливайте автомобиль вблизи них. Выхлопная система и выхлопные газы могут быть очень горячими. При нахождении воспламеняемых материалов рядом с горячими деталями может возникнуть пожар.

- Не выключайте двигатель во время обычного движения. Выключение двигателя во время движения не приведет к потере рулевого управления или управления тормозами, но усилители этих систем работать не будут. Это затруднит управление и торможение, поэтому вам следует съехать с дороги и остановить автомобиль, как только представится безопасная возможность сделать это. Однако в экстренных ситуациях, таких, когда остановить автомобиль обычным образом невозможно: →стр. 389

- Используйте торможение двигателем (включив пониженную передачу) для сохранения безопасной скорости во время движения вниз с крутого холма. Постоянное использование тормозов может привести к их перегреву и уменьшению эффективности торможения. (→стр. 163)

- Не регулируйте положение рулевого колеса, сиденья, внутреннего или наружных зеркал заднего вида во время движения. Это может привести к потере управления автомобилем.

- Всегда следите за тем, чтобы руки, голова и другие части тел пассажиров не высывались наружу.

**ПРЕДУПРЕЖДЕНИЕ**

- Это не автомобиль AWD, созданный для бездорожья. Соблюдайте все необходимые меры предосторожности, если невозможно избежать движения по бездорожью.
 - Не пересекайте реку и не двигайтесь через другие водные объекты. Это может вызвать короткое замыкание электрических/электронных компонентов, повредить двигатель или стать причиной серьезного повреждения автомобиля.
- **При движении по скользкой дороге**
- Резкое торможение, ускорение и изменение направления движения могут вызвать пробуксовку шин и снизить ваши возможности управления автомобилем.
 - Резкое ускорение, торможение двигателем, вызванное переключением передач или изменением количества оборотов двигателя, может привести к скольжению автомобиля.
 - После проезда через лужу слегка выжмите педаль тормоза, чтобы убедиться в нормальной работе тормозов. Мокрые тормозные колодки могут мешать нормальной работе тормозов. Если колодки намокли только на одной стороне автомобиля так, что нарушилось их нормальное функционирование, это может помешать работе рулевого управления.

■ **При переключении рычага переключения передач**

- Не допускайте отката автомобиля назад, если рычаг переключения передач установлен в положение движения, или отката вперед, если рычаг переключения передач установлен в положение R. Это может привести к самопроизвольному выключению двигателя, слабому торможению или недостаточной управляемости и стать причиной аварии или повреждения автомобиля.
- Не переключайте рычаг переключения передач в положение P во время движения автомобиля. Это может повредить коробку передач и привести к потере управления автомобилем.
- Не переключайте рычаг переключения передач в положение R, когда автомобиль движется вперед. Это может повредить коробку передач и привести к потере управления автомобилем.
- Не переключайте рычаг переключения передач в положение движения вперед во время движения автомобиля назад. Это может повредить коробку передач и привести к потере управления автомобилем.
- Переключение рычага переключения передач в положение N, когда автомобиль движется, приведет к отсоединению двигателя. Торможение двигателем недоступно, когда выбрано положение N.



ПРЕДУПРЕЖДЕНИЕ

- Будьте внимательны и не переключайте рычаг переключения передач при нажатой педали акселератора. Переключение рычага переключения передач в любое положение, кроме Р или N, может привести к неожиданному резкому ускорению автомобиля, что может стать причиной аварии с серьезными или смертельными травмами.

■ Если вы слышите визг или скрежет (признаки износа тормозных колодок)

Проверьте автомобиль у дилера Toyota и замените тормозные колодки как можно быстрее.

Если тормозные колодки вовремя не заменить, может произойти повреждение тормозных дисков.

Опасно ездить на автомобиле с превысившим предел износом тормозных колодок и/или дисков.

■ Когда автомобиль стоит

- Не повышайте количество оборотов двигателя. Если рычаг переключения передач находится в любом положении, кроме Р или N, это может привести к резкому и неожиданному ускорению автомобиля и стать причиной аварии.
- Для того чтобы не допустить аварии в результате отката автомобиля, всегда удерживайте нажатой педаль тормоза при работающем двигателе и при необходимости затягивайте стояночный тормоз.
- Для того чтобы не допустить аварии в результате отката автомобиля вперед или назад во время остановки на склоне, всегда выжимайте педаль тормоза и при необходимости затягивайте стояночный тормоз.

- Избегайте повышения оборотов двигателя или разгона на холостом ходу. Когда автомобиль стоит, разгон двигателя до высоких оборотов может привести к перегреву выхлопной системы. Если поблизости находятся легковоспламеняющиеся материалы, это может стать причиной пожара.

■ Когда автомобиль припаркован

- Не оставляйте в автомобиле, находящемся на солнце, очки, зажигалки, аэрозольные баллоны или банки с газированными напитками. Это может привести к следующему:
 - Газ может вырваться из зажигалки или аэрозольного баллона и привести к пожару.
 - Высокая температура внутри автомобиля может стать причиной деформации или образования трещин на линзах или очках из пластмассы.
 - Банки с газированными напитками могут треснуть, их содержимое может распространиться по салону автомобиля и стать причиной короткого замыкания электрических компонентов автомобиля.
- Не оставляйте зажигалки в автомобиле. Если зажигалка находится в перчаточном ящике или на полу, она может неожиданно вспыхнуть при размещении багажа или при регулировке сиденья, вызвав пожар.
- Не прикрепляйте присоски к ветровому стеклу или другим стеклам. Не размещайте емкости, например, освежители воздуха, на приборной панели или торпедо. Присоски или емкости могут выступить в качестве линз, вызвав пожар.

**ПРЕДУПРЕЖДЕНИЕ**

- Не оставляйте дверь или стекло открытыми, если гнущее стекло покрыто металлизированной пленкой, например, серебристой. Отражающиеся солнечные лучи могут стать причиной того, что стекло выступит в качестве линзы, вызвав пожар.
- Всегда затягивайте стояночный тормоз, переключайте рычаг переключения передач в положение Р, выключайте двигатель и запирайте автомобиль.
Не оставляйте автомобиль с включенным двигателем без присмотра.
Если автомобиль припаркован с положением Р рычага переключения передач, а стояночный тормоз не затянут, автомобиль может начать движение, в результате которого существует вероятность аварии.
- Не дотрагивайтесь до выхлопных труб при работающем двигателе или непосредственно после выключения двигателя.
Это может вызвать ожоги.

■ Если вы решили вздремнуть в автомобиле

Всегда выключайте двигатель. В противном случае, если вы случайно переключите рычаг переключения передач или выжмете педаль акселератора, это может стать причиной аварии или пожара из-за сильного перегрева двигателя. Кроме того, если автомобиль припаркован в плохо вентилируемом месте, выхлопные газы могут скапливаться и проникать в салон, что может представлять угрозу здоровью или привести к смерти.

■ При торможении

- Когда тормоза влажные, следует вести автомобиль осторожнее. При влажных тормозах тормозной путь увеличивается; это также может стать причиной неравномерности торможения разных колес автомобиля. Кроме того, стояночный тормоз может хуже удерживать автомобиль.
 - Если усилитель тормозного привода не работает, держитесь на достаточном расстоянии от других автомобилей, избегайте холмов или резких поворотов, которые требуют торможения.
В этом случае торможение по-прежнему возможно, но для этого к педали тормоза требуется прилагать большее усилие, чем обычно. Длина тормозного пути также увеличится. Тормозную систему требуется незамедлительно отремонтировать.
 - Не прокачивайте педаль тормоза, если двигатель заглух.
При каждом нажатии на педаль тормоза используется резерв усилителя тормозов.
 - Тормозная система состоит из 2 независимых гидравлических систем; если одна из систем выходит из строя, другая продолжает работать. В этом случае на педаль тормоза следует нажимать с большим усилием, чем обычно, и увеличится тормозной путь автомобиля. Тормозную систему требуется незамедлительно отремонтировать.
- Если автомобиль застрял**
- Избегайте вращения колес с высокой скоростью, если хотя бы одна из шин находится в воздухе или увязла в песке или грязи и т.д. Это может вызвать повреждение компонентов трансмиссии или привести к рывку автомобиля вперед или назад, и стать причиной аварии.

**ВНИМАНИЕ**

■ Во время движения автомобиля

- Не выжимайте педали акселератора и тормоза одновременно во время движения, так как это может ограничить мощность двигателя.
- Не используйте педаль акселератора и не выжимайте педали акселератора и тормоза одновременно, чтобы удержать автомобиль на холме.

■ При парковке автомобиля

Всегда затягивайте стояночный тормоз и переключайте рычаг переключения передач в положение Р. Несоблюдение этого требования может привести к движению или внезапному ускорению автомобиля при случайном нажатии на педаль акселератора.

■ Избегайте повреждения деталей автомобиля

- Не поворачивайте рулевое колесо до упора в обоих направлениях и не удерживайте его в таком положении продолжительное время. Это может привести к повреждению электродвигателя усилителя рулевого управления.
- Во время движения по неровной дороге старайтесь двигаться как можно медленнее во избежание повреждения колес, днища автомобиля и т.д.

■ Если во время движения спустила шина

Когда шина спущена или повреждена, это может стать причиной следующих ситуаций. Крепко держите рулевое колесо и постепенно нажимайте на педаль тормоза, чтобы замедлить движение автомобиля.

- Управление автомобилем может быть затруднено.
- Автомобиль будет издавать необычные звуки или вибрации.

- Поведение автомобиля может быть необычным.

Информация о том, что делать, если спущена шина (→стр. 411)

■ При въезде на затопленные дороги

Избегайте вождения по дорогам, затопленным после сильного дождя и т.д. Это может привести к следующим серьезным повреждениям автомобиля:

- Заглохание двигателя
- Короткое замыкание электрических компонентов
- Повреждение двигателя, вызванное проникновением воды

Если вы двигаетесь по затопленной дороге и автомобиль был залит, обязательно посетите дилера Toyota для проверки следующего:

- Работа тормозов
- Отклонения в количестве и качестве масел и рабочих жидкостей, используемых для двигателя, коробки передач, раздаточной коробки, заднего дифференциала и т.д.
- Состояние смазочных материалов карданного вала, подшипников и соединений подвески (где возможно) и функционирование всех соединений, подшипников и т.д.

Груз и багаж

Обратите внимание на следующую информацию о мерах предосторожности при размещении груза, грузовместимости и допустимой массе груза.



ПРЕДУПРЕЖДЕНИЕ

■ Предметы, которые запрещается помещать в багажное отделение

Находясь в багажном отделении, указанные ниже предметы могут вызвать пожар:

- Емкости с бензином
- Аэрозольные баллоны

■ Меры предосторожности при хранении

Соблюдайте следующие меры предосторожности.

Пренебрежение ими может помешать правильной работе педалей, затруднить обзор водителю; данные предметы также могут ударить водителя или пассажиров и стать причиной аварии.

- Когда это возможно, помещайте груз и багаж в багажное отделение.
- Не ставьте в багажное отделение груз и багаж, высота которого больше, чем высота спинки сидений.
- Когда задние сиденья сложены, не размещайте длинномерные предметы непосредственно сзади передних сидений.
- Запрещается перевозить людей в багажном отделении. Оно не предназначено для пассажиров. Пассажиры должны сидеть на сиденьях и быть пристегнуты ремнями безопасности надлежащим образом.

- Не помещайте груз или багаж в или на следующие места.
 - У ног водителя
 - На сиденье переднего пассажира или задние сиденья (при укладке предметов друг на друга)
 - На шторку багажного отделения
 - На приборной панели
 - На торпедо
- Закрепляйте все предметы в пассажирском салоне.

■ Нагрузка и ее распределение

- Не допускайте перегрузки автомобиля.
- Следите за равномерностью распределения нагрузки.

Неправильное распределение нагрузки может вызвать повреждение рулевого управления или тормозной системы, что может стать причиной серьезной травмы или смерти.

■ При использовании багажника на крыше

Соблюдайте следующие меры предосторожности:

- Размещайте груз так, чтобы его масса равномерно распределялась между передней и задней осями.
- Размещая на крыше длинный или широкий груз, никогда не превышайте габаритные размеры автомобиля. (→стр. 438)
- Перед поездкой убедитесь, что груз надежно закреплен на багажнике на крыше.

**ПРЕДУПРЕЖДЕНИЕ**

- После размещения груза на багажнике на крыше центр тяжести автомобиля сместится вверх. Избегайте высоких скоростей, резкого начала движения, резкого торможения и маневров; в противном случае это может привести к потере управления автомобилем или его опрокидыванию вследствие неспособности правильно управлять автомобилем, и стать причиной серьезной травмы или смерти.
- В случае поездки на дальнее расстояние, по дорогам с неровным покрытием или с высокой скоростью периодически останавливайте автомобиль во время путешествия, чтобы убедиться в сохранности груза.
- Не превышайте массу груза 75 kg (кг) на багажнике на крыше.

**ВНИМАНИЕ****■ При загрузке груза (автомобили с панорамным потолочным люком)**

Будьте аккуратны, чтобы не поцарапать поверхность панорамного потолочного люка.

Буксировка прицепа

Ваш автомобиль рассчитан, прежде всего, на перевозку пассажиров. Буксировка прицепа негативно скажется на управлении, производительности, торможении, долговечности и расходе топлива. Ваша безопасность и удовлетворенность зависят от надлежащего использования правильного оборудования и привычек осторожного вождения. В целях вашей безопасности и безопасности других лиц не перегружайте автомобиль или прицеп.

Для безопасной буксировки прицепа будьте предельно осторожны и управляйте автомобилем согласно характеристикам прицепа и рабочим условиям.

Гарантии Toyota не распространяются на повреждения или неисправности, вызванные буксировкой прицепа в коммерческих целях.

Обратитесь к дилеру Toyota для получения дополнительных сведений перед буксировкой, т.к. в некоторых странах действуют дополнительные законодательные требования.

Пределный вес

Перед буксировкой проверьте допустимую нагрузку при буксировке, GVM (полная масса автомобиля), МРАС (максимально допустимая нагрузка на ось) и допустимую нагрузку на сцепное устройство. (→стр. 438)

Фаркоп/кронштейн

Toyota рекомендует использовать для вашего автомобиля фирменное сцепное устройство/кронштейн Toyota. Также могут использоваться другие изделия соответствующего назначения и качества.

Для автомобилей, на которых буксировочное устройство закрывает какие-либо фары освещения или регистрационный знак, требуется соблюдать следующие требования:

- Не используйте буксировочные устройства, которые невозможно легко снять или переместить.
- Если буксировочные устройства не используются, они должны быть сняты или перемещены.

Выбор сцепного шара

Используйте правильный сцепной шар для вашей сферы применения.

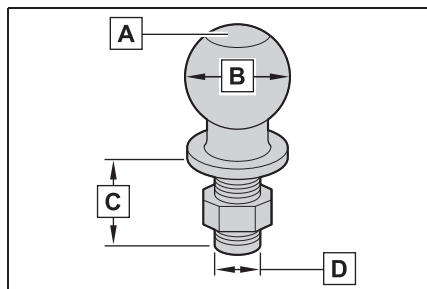

A Номинальная нагрузка на

сцепной шар

Совпадает или превышает номинальную полную массу прицепа.

B Диаметр сцепного шара

Совпадает с размером сцепного устройства прицепа. На большинстве сцепных устройств выштампован требуемый размер сцепного шара.

C Длина хвостовика

Выступает за днище стопорной шайбы и гайки как минимум на 2 резьбы.

D Диаметр хвостовика

Совпадает с диаметром отверстия шарового крепления.

Подключение фонарей прицепа

Пожалуйста, обратитесь к дилеру при установке фонарей на прицеп, потому что неправильная установка может повредить фары автомобиля. Пожалуйста, следите за соответствием законам вашей страны при установке фонарей прицепа.



ВНИМАНИЕ

■ Не подключайте фары прицепа напрямую

Прямое подключение фар прицепа может повредить электрическую систему вашего автомобиля и стать причиной неисправности.

Важные моменты, имеющие отношение к нагрузке на прицеп

- **Общая масса прицепа и допустимая нагрузка на сцепное устройство**

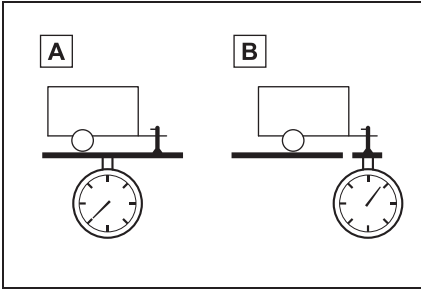

A Общая масса прицепа

Масса самого прицепа плюс масса груза в прицепе не должны превышать максимально допустимое тяговое усилие. Превышение этой массы опасно. (→стр. 438)

При буксировке прицепа используйте фрикционное сцепное устройство или фрикционный стабилизатор (устройство контроля раскачивания прицепа).

B Допустимая нагрузка на сцепное устройство

Распределите груз в прицепе таким образом, чтобы нагрузка на сцепное устройство превышала 25 кг (кг) или 4% допустимого тягового усилия. Не превышайте указанную нагрузку на сцепное устройство. (→стр. 438)

- **Информационная бирка (паспортная табличка)**

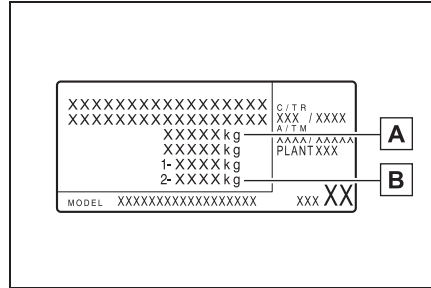

A Полная масса автомобиля

Общий вес автомобиля с водителем, пассажирами, багажом, фаркопом, общая масса в снаряженном состоянии и нагрузка на сцепное устройство не должна превышать полную массу автомобиля более чем на 100 кг (кг). Превышение этой массы опасно.

B Максимально допустимая нагрузка на заднюю ось

Вес, приходящийся на заднюю ось, не должен превышать максимально допустимую нагрузку на заднюю ось более чем на 15%. Превышение этой массы опасно.

Значения тягового усилия при буксировке получены в результате испытаний, проводимых на уровне моря. Обратите внимание, что мощность двигателя и тяговое усилие при буксировке будут снижаться по мере увеличения высоты над уровнем моря.



ПРЕДУПРЕЖДЕНИЕ

- **Когда превышена полная масса автомобиля или максимально допустимая нагрузка на ось**

Несоблюдение этой меры предосторожности может стать причиной аварии с серьезными или смертельными травмами.

**ПРЕДУПРЕЖДЕНИЕ**

- Двигайтесь на скорости, не превышающей указанную буксировки предельную скорость для буксировки прицепа в зонах застройки, или не более 100 км/ч (км/ч), в зависимости от того, что ниже.

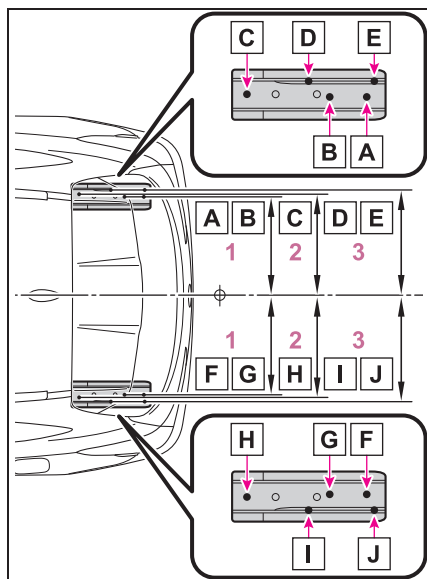
Монтажные положения для фаркопа/кронштейна и сцепного шара

- 1 521 mm (мм)
- 2 528 mm (мм)
- 3 563 mm (мм)

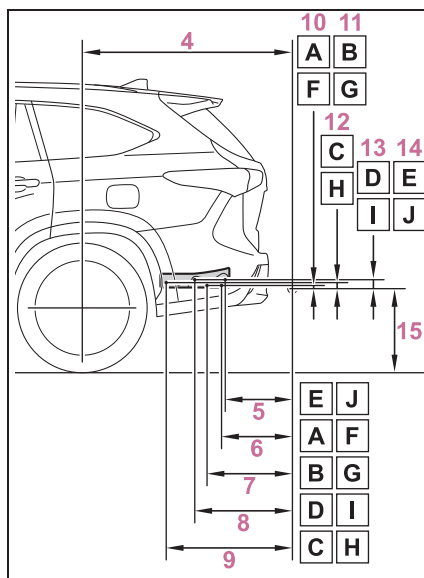

- 4 1266 mm (мм)
- 5 416 mm (мм)
- 6 436 mm (мм)
- 7 534 mm (мм)
- 8 590 mm (мм)
- 9 752 mm (мм)
- 10 15 mm (мм)
- 11 17 mm (мм)
- 12 22 mm (мм)
- 13 39 mm (мм)
- 14 35 mm (мм)
- 15 385 mm (мм)

■ Информация о шинах

- Увеличьте давление воздуха в шинах прицепа в соответствии с общей массой прицепа и величиной, рекомендованной производителем прицепа.

■ Фонари прицепа (автомобили с фарами прицепа)

- Во время каждого зацепления прицепа проверяйте, чтобы все указатели

поворота и стоп-сигналы прицепа были включены и правильно работали. Прямое подсоединение электрических компонентов прицепа к вашему автомобилю может повредить его электрическую систему и привести к неправильной работе фонарей.

- Пожалуйста, обратитесь к дилеру при установке фонарей на прицеп, потому что неправильная установка может повредить фонари автомобиля. Пожалуйста, следите за соответствием законам вашей страны при установке фонарей прицепа.

■ Период обкатки

Toyota не рекомендует использовать для буксировки прицепов автомобили, оборудованные новыми компонентами трансмиссии, в течение первых 800 км (км).

■ Проверка безопасности перед буксировкой

- Проверьте, не превышена ли максимальная предельная нагрузка на фаркоп/кронштейн/цепной шар. Обратите внимание, что масса прицепа будет добавлена к нагрузке, передаваемой на автомобиль. Убедитесь также, что общая нагрузка, воспринимаемая автомобилем, находится в рамках предельного веса. (→стр. 153)
- Убедитесь, что груз в прицепе закреплен.
- Если при наличии стандартных наружных зеркал заднего вида обзор недостаточен, на автомобиль следует установить дополнительные наружные зеркала заднего вида. Отрегулируйте выдвижные держатели этих зеркал с обеих сторон автомобиля таким образом, чтобы они обеспечивали максимальный обзор назад.

■ Техническое обслуживание

- Если автомобиль используется для буксировки, необходимо чаще выполнять его техническое обслуживание из-за транспортировки большего груза по сравнению с

обычными условиями движения.

- Повторно затяните все болты, крепящие сцепной шар и кронштейн, примерно через 1000 км (км) буксировки.

■ Если возникает раскачивание прицепа

Один или более факторов (боковой ветер, встречные автомобили, неровные дороги и т.д.) могут негативно влиять на управление вашим автомобилем и прицепом, снижая их курсовую устойчивость.

- Если возникает раскачивание прицепа:
 - Крепко держитесь за рулевое колесо. Ведите автомобиль прямо. Не пытайтесь контролировать раскачивание прицепа вращением рулевого колеса.
 - Начните отпускать педаль акселератора сразу, но плавно, чтобы снизить скорость. Не увеличивайте скорость. Не используйте тормоза автомобиля.

Если вы не будете предпринимать чрезмерных корректирующих действий рулевым колесом или тормозами, ваши автомобиль и прицеп должны стабилизироваться. (Если она включена, система контроля раскачивания прицепа может также помочь стабилизировать автомобиль и прицеп).

- После прекращения раскачивания прицепа:
 - Остановите в безопасном месте. Высадите всех пассажиров из автомобиля.
 - Проверьте шины автомобиля и прицепа.
 - Проверьте груз в прицепе. Убедитесь, что груз не смещен. По возможности убедитесь в надлежащей массе вертикальной нагрузки на тягово-сцепное устройство.
 - Проверьте груз в автомобиле. После посадки пассажиров убедитесь, что автомобиль не перегружен.

Если никакие проблемы не обнаружены, значит, скорость, при которой возникает раскачивание прицепа, превышает предельные значения для вашей конкретной комбинации

автомобиль-прицеп. Двигайтесь с более низкой скоростью во избежание снижения курсовой устойчивости. Помните, что раскачивание автопоезда, состоящего из буксирующего автомобиля и прицепа, усиливается по мере увеличения скорости.



ВНИМАНИЕ

■ Если усиливающим материалом заднего бампера является алюминий

Убедитесь, что стальной кронштейн не касается непосредственно этой области.

Когда сталь и алюминий вступают в контакт, происходит реакция, похожая на коррозию, что приводит к ослаблению и повреждению этого участка. Используйте ингибиторы коррозии для тех деталей, которые контактируют со стальным кронштейном.

Рекомендации

Управляемость вашего автомобиля изменяется при буксировке прицепа. Во избежание аварии, серьезной травмы или смерти при буксировке не забывайте о следующем:

■ Проверьте соединения между прицепом и фонарями

Вскоре после подсоединения прицепа остановите автомобиль и проверьте работоспособность соединения фонарей и прицепа; эту проверку следует осуществить также непосредственно перед началом поездки.

■ Практика по управлению автомобилем с прицепом

- К управлению автомобилем с прицепом следует привыкнуть, потренировавшись поворачивать, останавливаться и разворачиваться в месте, где

отсутствует интенсивное движение.

- При движении задним ходом с прицепом держите рулевое колесо за ближайшую к вам секцию и вращайте его по часовой стрелке, чтобы повернуть прицеп налево или против часовой стрелки, чтобы повернуть его направо. Во избежание ошибки управления, каждый раз вращайте его понемногу. Для того чтобы уменьшить риск аварии, попросите кого-либо направлять ваше движение при движении задним ходом.

■ Увеличение дистанции между транспортными средствами

На скорости 10 km/h (км/ч) расстояние до впереди движущегося транспортного средства должно быть равно суммарной длине вашего автомобиля и прицепа или больше этой величины. Избегайте резкого торможения, которое может вызвать занос. В противном случае вы можете потерять контроль над автомобилем. Это особенно вероятно при движении по влажной или скользкой дороге.

■ Резкое ускорение/поворот рулевого колеса/поворот

Выполнение резких поворотов во время буксировки может привести к тому, что прицеп столкнется с вашим автомобилем. При приближении к повороту заранее снизьте скорость и медленно войдите в поворот, избегая резкого торможения.

■ Важные комментарии о выполнении поворота

Колеса прицепа пройдут ближе к внутренней части кривой поворота, чем колеса автомобиля. Принимая это во внимание, входите в поворот шире, чем обычно.

■ Важные комментарии об устойчивости

На управляемость автомобиля повлияет его движение, вызванное неровностями дороги и сильным боковым ветром. Также автомобиль может раскачиваться из-за проходящих мимо автобусов или большегрузных автомобилей. При движении рядом с такими транспортными средствами часто проверяйте обстановку сзади автомобиля. Как только сзади появится такое транспортное средство, незамедлительно начинайте плавно снижать скорость, медленно нажимая на педаль тормоза. При торможении всегда ведите автомобиль по прямой.

■ Обгон других автомобилей

Принимайте во внимание общую длину вашего автомобиля и прицепа и убедитесь, что расстояние между транспортными средствами достаточно для того, чтобы выполнить маневр до смены полосы движения.

■ Информация о коробке передач

Для поддержания эффективности торможения двигателем и системы зарядки, когда используется торможение двигателем, не включайте режим D коробки передач. Если включен режим M, положение диапазона переключений коробки передач должно быть на уровне 6 или ниже. (→стр. 163)

■ Если двигатель перегрелся

Буксировка нагруженного прицепа вверх по длинному, крутому подъему при температуре более 30°C может привести к перегреву двигателя. Если указатель температуры охлаждающей жидкости двигателя показывает, что двигатель перегрелся, незамедлительно

выключите систему кондиционирования воздуха, сверните к обочине и остановите автомобиль в безопасном месте. (→стр. 432)

■ При парковке автомобиля

Всегда подкладывайте колесные башмаки под колеса и автомобиля, и прицепа. Затяните стояночный тормоз и переключите рычаг переключения передач в положение P.



ПРЕДУПРЕЖДЕНИЕ

Выполняйте все инструкции, указанные в данном разделе. Невыполнение может стать причиной аварии и, как следствие, серьезных травм или смерти.

■ Меры предосторожности при буксировке прицепа

При буксировке убедитесь, что не превышено ни одно из ограничений по весу. (→стр. 153)

■ Во избежание аварии или травмы

Не используйте следующие системы при буксировке прицепа.

- Круиз-контроль (при наличии)
- Динамический радарный круиз-контроль с полным скоростным диапазоном (при наличии)
- LTA (система отслеживания дорожной разметки) (при наличии)
- PCS (система предупреждения столкновения) (при наличии)
- BSM (система контроля мертвых зон)

■ Скорость автомобиля при буксировке

Соблюдайте максимальную законодательно разрешенную скорость при буксировке прицепа.

**ПРЕДУПРЕЖДЕНИЕ****■ Перед спуском с горы или на длинном склоне**

Снизьте скорость и включите пониженную передачу. Однако никогда не переключайте резко на пониженную передачу во время крутых спусков или затяжных склонов.

■ Управление педалью тормоза

Не нажимайте на педаль тормоза часто или на длительное время. Это может привести к перегреву тормозов или снижению эффективности торможения.

Замок запуска (зажигания) двигателя

Если электронный ключ находится при вас, выполнение следующих операций запустит двигатель или изменит режим замка запуска двигателя.

Пуск двигателя

- 1 Проверьте, чтобы был затянута стояночный тормоз.
- 2 Проверьте, чтобы рычаг переключения передач был установлен в положение P.
- 3 Сильно выжмите педаль тормоза.



и сообщение будут отображаться на многофункциональном информационном дисплее.

Если оно не отображается, двигатель невозможно запустить.

- 4 Кратковременно и сильно нажмите на замок запуска двигателя.

При управлении замком запуска двигателя достаточно одного короткого четкого нажатия. Не требуется нажимать и удерживать замок.

Двигатель будет проворачивать коленчатый вал, пока не запустится, или в течение 30 секунд в зависимости от того, что займет меньше времени.

Не отпуская педаль тормоза до полного пуска двигателя.

Двигатель можно запустить из любого

режима замка запуска двигателя.

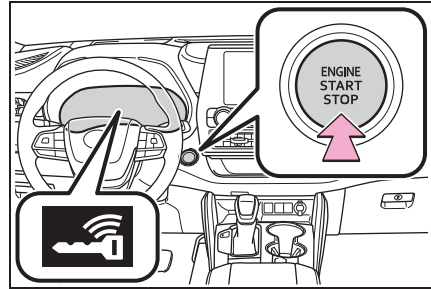

■ Если двигатель не запускается

- Возможно, не отключилась система иммобилайзера двигателя. (→стр. 63) Обратитесь к дилеру Toyota.
- Если на многофункциональном информационном дисплее отображается сообщение, связанное с началом движения, прочитайте его и следуйте инструкциям.

■ Если элемент питания разряжен

Двигатель не удастся запустить с помощью интеллектуальной системы доступа и пуска без ключа. См. стр. 428 для перезапуска двигателя.

■ Полная разрядка элемента питания электронного ключа

→стр. 94

■ Условия, негативно влияющие на работу

→стр. 111

■ Примечание по работе функции доступа

→стр. 112

■ Функция блокировки рулевого вала

- После того, как замок запуска двигателя был выключен, а затем открылись и закрылись двери автомобиля, рулевое колесо будет заблокировано вследствие срабатывания функции замка рулевого вала. При повторной манипуляции замком запуска двигателя произойдет автоматическое выключение замка рулевого вала.
- Когда не удается выключить блокировку

рулевого вала, “НажмитеENGINE,поворачиваярул. колесовлюбомнаправлении”будет отображаться на многофункциональном информационном дисплее. Проверьте, что рычаг переключения передач находится в положении P. Нажмите на замок запуска двигателя кратковременно и сильно, одновременно поворачивая рулевое колесо влево и вправо.

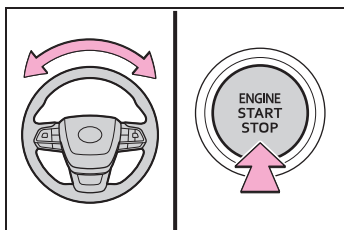

- Во избежание перегрева электродвигателя замка рулевого вала его работа может быть ненадолго приостановлена, если несколько раз включить и выключить двигатель в течение короткого промежутка времени. В этом случае воздержитесь от манипуляций замком запуска двигателя. Примерно через 10 секунд работа электродвигателя замка рулевого вала возобновится.

■ Элемент питания электронного ключа

→стр. 373

■ Управление замком запуска двигателя

- Если нажать на замок не кратковременно и не сильно, двигатель может не запуститься или режим замка запуска двигателя может не измениться.
- При попытке перезапустить двигатель сразу после выключения замка запуска двигателя в некоторых случаях двигатель может не запуститься. После выключения замка запуска двигателя подождите несколько секунд перед повторным пуском двигателя.

■ Индивидуальная настройка

Если интеллектуальная система доступа и пуска без ключа была отключена в

индивидуальных настройках, см. стр. 426.



ПРЕДУПРЕЖДЕНИЕ

■ При пуске двигателя

Всегда запускайте двигатель, сидя на сиденье водителя. Ни при каких обстоятельствах не выжимайте педаль акселератора при пуске двигателя. Это может привести к аварии с серьезными или смертельными травмами.

■ Предостережение во время движения

Если во время движения автомобиля обнаружена неисправность двигателя, не пытайтесь заблокировать или открыть двери до полной остановки автомобиля. Срабатывание замка рулевого вала в данной ситуации может привести к аварии с серьезными или смертельными травмами.



ВНИМАНИЕ

■ При пуске двигателя

- Не увеличивайте обороты на холодном двигателе.
- Если становится сложно запустить двигатель или он часто глохнет, незамедлительно проверьте автомобиль у дилера Toyota.

■ Признаки неисправности замка запуска двигателя

Если кажется, что замок запуска двигателя выполняет некоторые действия не так, как обычно, например, замок слегка заедает, это может быть неисправностью. Незамедлительно обратитесь к дилеру Toyota.

Выключение двигателя

- 1 Полностью остановите автомобиль.
- 2 Затяните стояночный тормоз (→стр. 168) и переключите рычаг

переключения передач в положение Р.

Проверьте, что индикатор стояночного тормоза горит.

3 Нажмите замок запуска двигателя.

Двигатель выключится, и погаснет дисплей панели приборов.

4 Отпустите педаль тормоза и проверьте, что “Вспомог.” или “Зажиг.вкл” не отображается на многофункциональном информационном дисплее.



ПРЕДУПРЕЖДЕНИЕ

■ Выключение двигателя в экстренном случае

● Если во время движения автомобиля необходимо выключить двигатель в экстренном случае, нажмите и удерживайте замок запуска двигателя более 2 секунд или выполните подряд 3 или более кратковременных нажатия. (→стр. 389)

Однако не касайтесь замка запуска двигателя во время движения, за исключением экстренных случаев. Выключение двигателя во время движения не приведет к потере рулевого управления или управления тормозами, но усилители этих систем работать не будут. Это затруднит управление и торможение, поэтому вам следует съехать с дороги и остановить автомобиль, как только представится безопасная возможность сделать это.

● Если замок запуска двигателя используется, пока автомобиль движется, предупреждающее сообщение появится на многофункциональном информационном дисплее, и прозвучит зуммер.

● Для перезапуска двигателя после его экстренного выключения переключите рычаг переключения передач в положение N и затем нажмите на замок запуска двигателя.

Изменение режимов замка запуска двигателя

Режимы можно изменять нажатием на замок запуска двигателя при отпущенной педали тормоза. (Режим изменяется при каждом нажатии на переключатель).

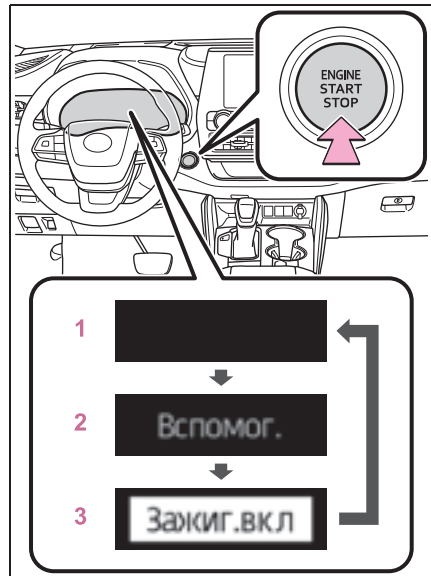

1 OFF*

Можно пользоваться лампами аварийной сигнализации.

2 ACC

Можно пользоваться некоторыми электрическими компонентами, например, аудиосистемой.

“Вспомог.” появится на многофункциональном информационном дисплее.

3 ВКЛ.

Можно пользоваться всеми электрическими компонентами.

“Зажиг.вкл” появится на многофункциональном информационном дисплее.

*: Если рычаг переключения передач находится не в положении Р при выключении двигателя, замок запуска двигателя будет повернут в положение АСС, а не в положение OFF.

■ Функция автоматического отключения питания

Если автомобиль более 20 минут находится с включенным положением АСС или более часа с включенным положением ON (двигатель выключен), а рычаг переключения передач находится в положении Р, замок запуска двигателя автоматически выключится. Однако эта функция не может полностью предотвратить разрядку аккумуляторной батареи. Не оставляйте автомобиль с замком запуска двигателя в положении АСС или ON на длительное время, когда двигатель выключен.



ВНИМАНИЕ

■ Во избежание разрядки аккумуляторной батареи

- Не оставляйте замок запуска двигателя в положении АСС или ON на длительный период времени при выключенном двигателе.
- Если “Вспомог.” или “Зажиг.вкл” отображается на многофункциональном информационном дисплее, замок запуска двигателя не выключен. Выходите из автомобиля после выключения замка запуска двигателя.

При выключении двигателя, когда рычаг переключения передач находится не в положении Р

Если двигатель выключается, когда рычаг переключения передач находится не в положении Р, замок запуска двигателя не будет выключен, а будет повернут в положение АСС. Для того чтобы выключить замок, выполните следующую процедуру:

- 1 Проверьте, чтобы был затянута стояночный тормоз.
- 2 Переключите рычаг переключения передач в положение Р.
- 3 Проверьте, что “Вспомог.” отображается на многофункциональном информационном дисплее, и нажмите на замок запуска двигателя, кратковременно и сильно.
- 4 Проверьте, что “Вспомог.” или “Зажиг.вкл” на многофункциональном информационном дисплее не горят.

**ВНИМАНИЕ**

■ Во избежание разрядки аккумуляторной батареи

Не выключайте двигатель, когда рычаг переключения передач находится не в положении Р. Если при выключении двигателя рычаг переключения передач находится в другом положении, замок запуска двигателя не будет выключен, а будет вместо этого повернут в положение АСС. Если оставить автомобиль в положении АСС, может произойти разрядка аккумуляторной батареи.

Автоматическая коробка передач

Выберите включенную передачу в зависимости от вашей цели и ситуации.

Назначение включенной передачи

Включенная передача	Цели или функции
P	Парковка автомобиля/пуск двигателя
R	Движение задним ходом
N	Нейтраль
D	Движение в обычном режиме* ¹
M	Движение в режиме М* ² (→стр. 166)

*¹: При включении положения D система самостоятельно выбирает передачу, подходящую для условий движения. При движении в обычных условиях рекомендуется установить рычаг переключения передач в положение D.

*²: Переключение передач в режиме М фиксирует ход переключения, управляет усилием торможения двигателя и предотвращает ненужное включение повышенных передач.

■ Для защиты автоматической коробки передач

Если температура рабочей жидкости автоматической коробки передач высокая, "Высокая темп. трансмисс. жидкости. См. руководство для владельца." будет отображаться на многофункциональном информационном дисплее, и автомобиль автоматически переключится в режим

защиты коробки передач. Проверьте автомобиль у дилера Toyota.

■ **При движении с включенным круиз-контролем или динамическим радарным круиз-контролем с полным скоростным диапазоном**

Даже при переключении режима движения в спортивный режим с целью включения торможения двигателем торможение двигателем не включится, поскольку не будет выключен круиз-контроль или динамический радарный круиз-контроль с полным скоростным диапазоном.

■ **Ограничение внезапного пуска (система управления началом движения)**

→стр. 144

■ **AI-SHIFT**

- В режиме AI-SHIFT автоматически выбирается подходящая передача в зависимости от действий водителя и условий движения.

Режим AI-SHIFT включается автоматически, когда рычаг переключения передач находится в положении D. (Переключение рычага переключения передач в положение M отменяет эту функцию).

- G AI-SHIFT автоматически выбирает подходящую передачу для спортивного вождения согласно действиям водителя и условиям движения. G AI-SHIFT включается автоматически, когда рычаг переключения передач находится в положении D и спортивный режим выбирается для режима движения. (При выборе обычного режима, когда селектор режимов движения или рычаг переключения передач находится в положении M, эта функция отменяется).



ПРЕДУПРЕЖДЕНИЕ

■ **При движении по скользкой дороге**

Будьте осторожны при включении пониженной передачи и резком ускорении, поскольку это может привести к заносу автомобиля или пробуксовке.

Переключение рычага переключения передач

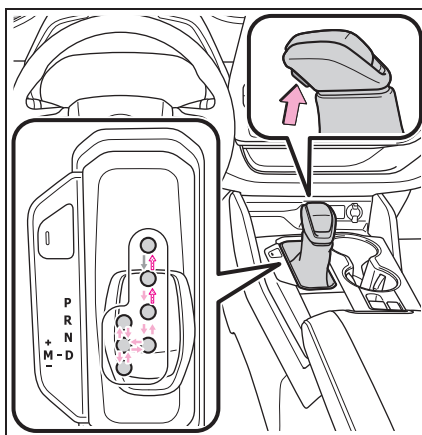

← : Пока замок запуска двигателя находится в положении ON и нажимается педаль тормоза *, переключите рычаг переключения передач, нажимая на кнопку разблокировки переключения на ручке управления переключениями.

← : Переключите рычаг переключения передач, нажимая на кнопку разблокировки переключения на ручке управления переключениями.

← : Переключите рычаг переключения передач в обычном режиме.

При переключении рычага переключения передач между P и D убедитесь, что автомобиль полностью остановлен.

*: Для обеспечения возможности переключения из положения Р педаль тормоза должна быть нажата, прежде чем будет нажата кнопка разблокировки переключения. Если сначала нажимается кнопка разблокировки переключения, блокировка переключения сохранится.

■ Система блокировки переключения

Система блокировки переключения создана для предотвращения случайного срабатывания рычага переключения передач при начале движения.

Рычаг переключения передач можно переключить из положения Р, только когда замок запуска двигателя находится в положении ON и нажимается педаль тормоза.

■ Если рычаг переключения передач не удается переключить из положения Р

Сначала проверьте, нажимается ли педаль тормоза.

Если невозможно переключить рычаг переключения передач при нажатой педали тормоза, это может обозначать неисправность системы блокировки переключения передач. Незамедлительно проверьте автомобиль у дилера Toyota.

Следующие действия можно использовать в качестве экстренной меры для того, чтобы убедиться в том, что рычаг переключения передач можно переключать.

Выключение блокировки переключения:

- 1 Поверните замок запуска двигателя в положение ON и убедитесь, что стояночный тормоз затянут. (→стр. 161, 168)
- 2 Выключите замок запуска двигателя.
- 3 Нажмите на педаль тормоза.
- 4 Приподнимите крышку плоской отверткой или подобным инструментом.

Во избежание повреждения крышки закройте наконечник отвертки лоскутом

ткани.

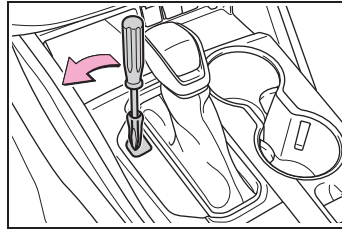

- 5 Нажмите и удерживайте кнопку блокировки переключения на повышенную передачу.

Рычаг переключения передач можно переключить, пока нажаты обе кнопки.

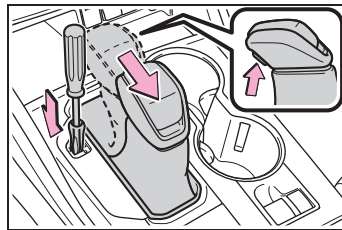

ПРЕДУПРЕЖДЕНИЕ

■ Во избежание аварии при выключении блокировки переключения

Прежде чем нажать на кнопку выключения блокировки переключения, убедитесь, что стояночный тормоз затянут, а педаль тормоза нажата.

При случайном нажатии на педаль акселератора вместо педали тормоза, когда нажата кнопка выключения блокировки переключения, а рычаг переключения передач переключается из положения Р, автомобиль может случайно начать движение и стать причиной аварии с тяжелыми травмами или смертельным исходом.

Выбор режима движения и режима движения по снегу

→стр. 276, 281

Выбор передач в положении М

Для переключения в режим М переключите рычаг переключения передач в положение М. Затем передачи можно выбирать с помощью рычага переключения передач, что позволяет управлять автомобилем на выбранной вами передаче.

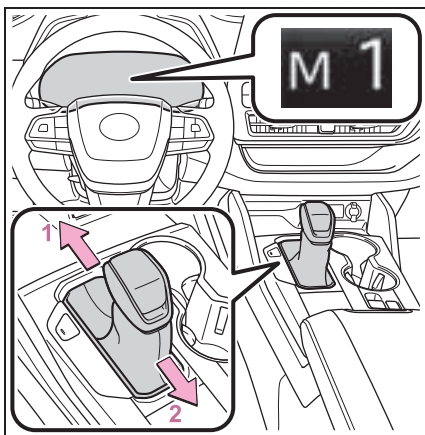

- 1 Включение повышенной передачи
- 2 Включение пониженной передачи

При каждом использовании рычага переключения передач или подрулевого переключателя передача изменяется однократно.

Выбранная передача, от М1 до М8, будет зафиксирована и отображена на панели приборов.

В положении М передача не будет переключаться, пока не будет использован рычаг переключения передач.

Однако даже в положении М передачи будут автоматически переключаться в следующей ситуации:

- Когда скорость автомобиля падает (только включение пониженной передачи).
 - При низкой температуре рабочей жидкости автоматической коробки передач или охлаждающей жидкости двигателя.
 - При высокой температуре рабочей жидкости автоматической коробки передач (только включение повышенной передачи).
 - Когда указатель тахометра находится в красной зоне (в пределах диапазона, который выходит за допустимое количество оборотов двигателя).
- В следующих ситуациях передача не будет переключаться, даже если используется рычаг переключения передач.
- Скорость автомобиля низкая (только включение повышенной передачи).

Предупреждающий зуммер ограничения включения пониженной передачи

Для обеспечения безопасности и оптимальных ходовых характеристик включение пониженной передачи может быть иногда ограничено. При некоторых обстоятельствах включение пониженной передачи может быть невозможно даже при управлении подрулевым переключателем. (Зуммер прозвучит дважды).

Рычаг переключателя указателей поворота

Инструкции по управлению

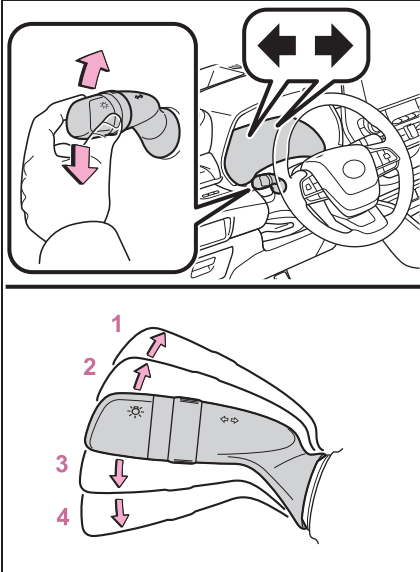

- 1 Поворот направо
- 2 Перестроение в правый ряд (переключите рычаг в промежуточное положение, затем отпустите)
Сигналы правого поворота мигнут 3 раза.
- 3 Перестроение в левый ряд (переключите рычаг в промежуточное положение, затем отпустите)
Сигналы левого поворота мигнут 3 раза.
- 4 Поворот налево

■ Указателями поворота можно управлять, когда

Замок запуска двигателя находится в положении ON.

■ Если индикатор мигает чаще, чем обычно

Проверьте, не перегорела ли лампа фонаря в передних или задних указателях поворота.

Стояночный тормоз

Стояночный тормоз можно затянуть и отпустить автоматически или вручную.

В автоматическом режиме стояночный тормоз можно затянуть или отпустить автоматически в соответствии с управлением рычагом переключения передач. Кроме того, даже в автоматическом режиме можно затянуть и отпустить стояночный тормоз вручную.

Инструкции по управлению

■ Использование механического режима

Стояночный тормоз можно затянуть и отпустить вручную.

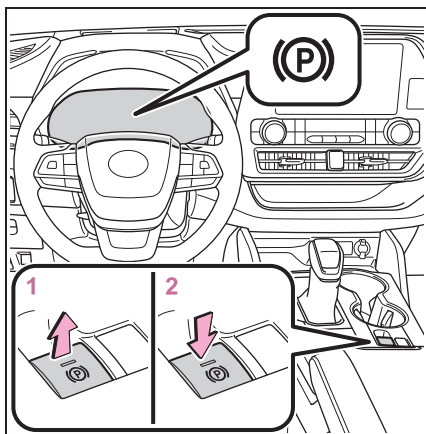

- 1 Потяните за переключатель, чтобы затянуть стояночный тормоз

Индикатор и лампа стояночного тормоза

включатся.

Потяните и удерживайте переключатель стояночного тормоза в экстренном случае, а также если необходимо управлять стояночным тормозом во время движения.

- 2 Нажмите на переключатель, чтобы отпустить стояночный тормоз

- Используйте переключатель стояночного тормоза при нажатой педали тормоза.
- Функция автоматического выключения стояночного тормоза (→стр. 169)

Убедитесь, что индикатор и лампа стояночного тормоза погасли.

Если индикатор и лампа стояночного тормоза мигают, снова нажмите переключатель. (→стр. 405)

■ Включает автоматический режим

Пока автомобиль стоит, потяните и удерживайте переключатель стояночного тормоза, пока сообщение “Функция разблокировки системы EPB при переключении трансмиссии активирована” не появится на многофункциональном информационном дисплее.

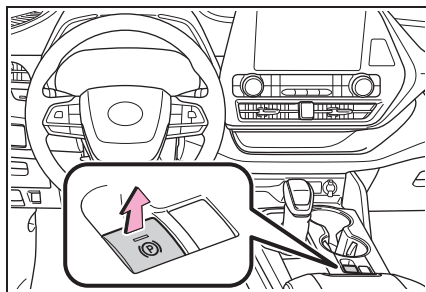

Когда автоматический режим включен, стояночный тормоз срабатывает следующим образом.

- Когда рычаг переключения

передач перемещается из положения Р, стояночный тормоз будет отпущен, а индикатор и лампа стояночного тормоза погаснут.

- Когда рычаг переключения передач перемещается в положение Р, стояночный тормоз будет затянута, а индикатор и лампа стояночного тормоза включатся.

Переключайте передачи рычагом переключения передач при нажатой педали тормоза.

■ Выключает автоматический режим

Пока автомобиль стоит, нажмите и удерживайте переключатель стояночного тормоза, пока сообщение “Функция разблокировки системы EPB при переключении трансмиссии отключена” не появится на многофункциональном информационном дисплее.

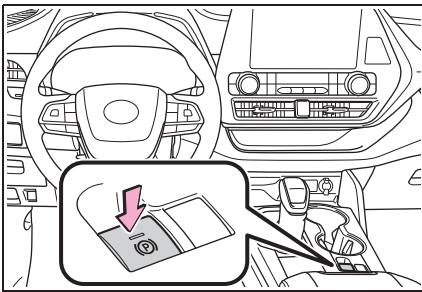

■ Управление стояночным тормозом

- Когда замок запуска двигателя не находится в режиме ON, стояночный тормоз не может быть выключен с помощью переключателя стояночного тормоза.
- Когда замок запуска двигателя не находится в положении ON, автоматический режим (автоматическое затягивание и выключение тормоза) недоступен.

■ Функция автоматического выключения стояночного тормоза

Стояночный тормоз будет выключаться автоматически при медленном нажатии на педаль акселератора в следующих условиях:

- Дверь водителя закрыта
- Водитель пристегнут ремнем безопасности
- Рычаг переключения передач находится в положении для движения вперед или назад.
- Индикатор неисправностей или сигнальная лампа тормозной системы не загораются

Если функция автоматического выключения не работает, выключите стояночный тормоз вручную.

■ Если “Стояночный тормоз временно недоступен” отображается на многофункциональном информационном дисплее

Если стояночный тормоз используется через короткие промежутки времени, система может ограничить его работу во избежание перегрева. В этом случае воздержитесь от использования стояночного тормоза. Нормальная работа возобновится приблизительно через 1 минуту.

■ Если “Стояночный тормоз недоступен” отображается на многофункциональном информационном дисплее

Управляйте переключателем стояночного тормоза. Если сообщение не исчезает после управления переключателем несколько раз, система может быть неисправна. Незамедлительно проверьте автомобиль у дилера Toyota.

■ Рабочий звук стояночного тормоза

При использовании стояночного тормоза можно услышать шум двигателя (жужжание). Это не указывает на неисправность.

■ Индикатор и лампа стояночного тормоза

- В зависимости от режима замка запуска двигателя индикатор и лампа стояночного тормоза включатся и останутся гореть, как описано ниже:

ON: Горит, пока стояночный тормоз не будет отпущен.

Не в положении ON: Продолжает гореть приблизительно 15 секунд.

- Когда замок запуска двигателя выключается с затянутым стояночным тормозом, индикатор и лампа стояночного тормоза останутся включенными около 15 секунд. Это не указывает на неисправность.

■ При неисправности переключателя стояночного тормоза

Автоматический режим (автоматическое затягивание и отпускание тормоза) будет выключен автоматически.

■ Парковка автомобиля

→стр. 143

■ Предупреждающий зуммер затянутого стояночного тормоза

Зуммер будет звучать, если автомобиль движется с затянутым стояночным тормозом. "Включен стояночный тормоз" отображается на многофункциональном информационном дисплее.

■ Предупреждающие сообщения и зуммеры

Предупреждающие сообщения и зуммеры используются для оповещения о неисправности системы или для информирования водителя о необходимости проявить осторожность. Если на многофункциональном информационном дисплее отображается предупреждающее сообщение, прочитайте его и следуйте инструкциям.

■ Если включилась сигнальная лампа тормозной системы

→стр. 398

■ Использование в зимний период

→стр. 291



ПРЕДУПРЕЖДЕНИЕ

■ При парковке автомобиля

Не оставляйте ребенка одного в автомобиле. Стояночный тормоз может быть случайно отпущен, и существует опасность движения автомобиля, которое может привести к аварии с серьезными или смертельными травмами.

■ Переключатель стояночного тормоза

Не располагайте никакие предметы рядом с переключателем стояночного тормоза. Предметы могут создавать помехи для переключателя и вызвать неожиданное срабатывание стояночного тормоза.



ВНИМАНИЕ

■ При парковке автомобиля

Перед выходом из автомобиля переключите рычаг переключения передач в положение P, затяните стояночный тормоз и убедитесь, что автомобиль не движется.

■ При неисправностях системы

Остановите автомобиль в безопасном месте и проверьте предупреждающие сообщения.

■ Когда стояночный тормоз не выключается в связи с неисправностью

Движение автомобиля при включенном стояночном тормозе приведет к перегреву компонентов тормозной системы, что может отрицательно повлиять на эффективность торможения и ускорить износ тормозов.

В этом случае следует незамедлительно проверить автомобиль у дилера Toyota.

Система удержания тормозов

Система удержания тормозов, если включена, удерживает тормоза включенными, когда рычаг переключения передач установлен в положение D, M или N и для остановки автомобиля была нажата педаль тормоза. Для плавного начала движения система выключает тормоза при нажатии на педаль акселератора, когда рычаг переключения передач установлен в положение D или M.

Включение системы

Включает систему удержания тормозов

Загорается индикатор режима ожидания системы удержания тормозов (зеленый)

A. Пока система удерживает тормоза, загорается индикатор работы системы удержания тормозов (желтый) **B**.

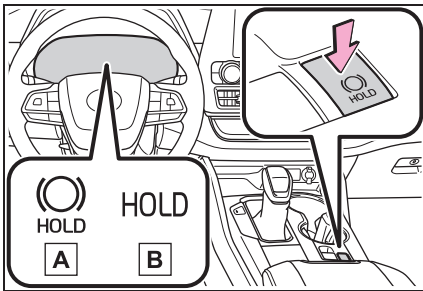

Рабочие условия системы удержания тормозов

Включение системы удержания тормозов невозможно в следующих условиях:

- Дверь водителя не закрыта.
- Водитель не пристегнут ремнем безопасности.
- Стояночный тормоз затянут.

При обнаружении любого из перечисленных выше условий, когда включена система удержания тормозов, система выключится, и индикатор режима ожидания системы удержания тормозов погаснет. Кроме того, если одно из условий обнаружено при удержании тормозов, раздастся предупреждающий зуммер, и на многофункциональном информационном дисплее отобразится сообщение. Стояночный тормоз будет затянут автоматически.

Функция удержания тормозов

- Если педаль тормоза остается отпущенной в течение около 3 минут после начала удержания тормозов системой, стояночный тормоз будет затянут автоматически. В этом случае звучит предупреждающий зуммер, и на многофункциональном информационном дисплее отображается сообщение.
- Для выключения системы во время удержания тормозов сильно нажмите на педаль тормоза и снова нажмите кнопку.
- Функция удержания тормозов может не удерживать автомобиль на крутом склоне. В такой ситуации, возможно, водителю придется включить тормоза. Будет звучать предупреждающий зуммер, а на многофункциональном информационном дисплее появится сообщение о такой ситуации. Если на многофункциональном информационном дисплее отображается предупреждающее сообщение, прочитайте его и следуйте инструкциям.

Когда стояночный тормоз затянут автоматически, пока система удерживает тормоза

Выполните любое из следующих действий, чтобы отпустить стояночный тормоз.

- Нажмите на педаль акселератора.

(Стояночный тормоз не будет отпущен автоматически, если ремень безопасности не пристегнут).

- Используйте переключатель стояночного тормоза при нажатой педали тормоза.

Убедитесь, что индикатор стояночного тормоза погас. (→стр. 168)

■ Когда требуется проверка автомобиля у дилера Toyota

Когда индикатор режима ожидания системы удержания тормозов (зеленый) не загорается, даже когда нажат переключатель системы удержания тормозов при выполнении рабочих условий этой системы, система может быть неисправна. Проверьте автомобиль у дилера Toyota.

- Если “Ошиб. BrakeHold Для деактив. нажм.пед. тормоза. Обр. к дилеру.” или “Неисправность функции BrakeHold. Обратитесь к дилеру.” отображается на многофункциональном информационном дисплее

Возможно, система неисправна. Проверьте автомобиль у дилера Toyota.

■ Предупреждающие сообщения и зуммеры

Предупреждающие сообщения и зуммеры используются для оповещения о неисправности системы или для информирования водителя о необходимости проявить осторожность. Если на многофункциональном информационном дисплее отображается предупреждающее сообщение, прочитайте его и следуйте инструкциям.

- Если мигает индикатор работы системы удержания тормозов

→стр. 405



ПРЕДУПРЕЖДЕНИЕ

■ Когда автомобиль находится на крутом склоне

При использовании системы удержания тормозов соблюдайте осторожность на крутом склоне. Функция удержания тормозов может не удерживать автомобиль в подобной ситуации.

■ При остановке на скользкой дороге

Система не может остановить автомобиль, когда превышена сила сцепления шин с дорожным покрытием. Не пользуйтесь системой при остановке на скользкой дороге.



ВНИМАНИЕ

■ При парковке автомобиля

Система удержания тормозов не предназначена для использования при длительной стоянке автомобиля. Выключение замка запуска двигателя во время удержания тормозов системой может привести к отключению тормоза, что приведет к движению автомобиля. Управляя замком запуска двигателя, нажмите на педаль тормоза, переключите рычаг переключения передач в положение Р и затяните стояночный тормоз.



Переключатель фар головного света

Фарами можно управлять
вручную или автоматически.

Инструкции по управлению

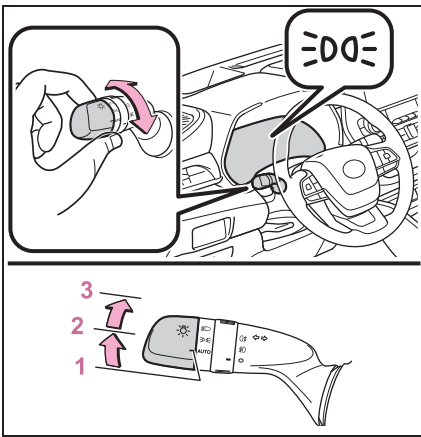
Управление переключателем  включает фары следующим образом:



- 1  авто Фары, дневные ходовые фары (→стр. 173) и все фары, перечисленные ниже, включаются и выключаются автоматически. (Когда замок запуска двигателя находится в положении ON).
- 2  Передние габаритные фары, задние фары, фары освещения регистрационного знака и панели управления.
- 3  Включаются фары и всех фары, перечисленные выше.

■ Система дневных ходовых фар

Для того чтобы сделать ваш автомобиль более заметным для других водителей дневные ходовые фары включаются автоматически, каждый раз когда запускается двигатель и отпускается

стояночный тормоз при положении **AUTO** переключателя фар. (Загораются ярче передние габаритных фар). Дневные ходовые фары не предназначены для использования ночью.

■ Датчик управления фарами

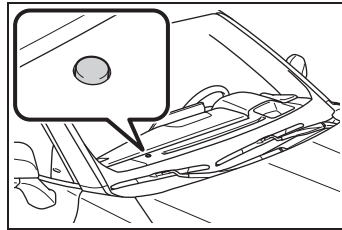

Датчик может работать неправильно, если на нем лежит предмет или что-нибудь блокирует датчик, прикрепленный к ветровому стеклу.

Эти помехи влияют на работу датчика, определяющего интенсивность окружающего освещения, и могут вызвать неисправность в системе автоматического включения фар.

■ Система автоматического выключения освещения

- Когда переключатель освещения находится в положении  или  : Фары и передние противотуманные фары автоматически выключаются, если повернуть замок запуска двигателя в положение ACC или выключить.
- Когда переключатель освещения находится в положении **AUTO** : Фары и все фары автоматически выключаются, если повернуть замок запуска двигателя в положение ACC или выключить.

Для того чтобы снова включить фары, поверните замок запуска двигателя в

положение ON или поверните переключатель освещения в положение AUTO один раз, а затем снова поверните

его в положение ☞ или ☞ .

■ Функция энергосбережения аккумуляторной батареи

Во избежание разрядки аккумуляторной батареи автомобиля, если переключатель

освещения находится в положении ☞

или AUTO, когда замок запуска двигателя

выключен, включится функция энергосбережения аккумуляторной батареи и автоматически выключит все фонари приблизительно через 20 минут. Когда замок запуска двигателя повернут в положение ON, функция энергосбережения аккумуляторной батареи будет выключена.

Когда выполняется любое из следующих действий, функция энергосбережения аккумуляторной батареи отменяется один раз и затем активируется повторно. Все фонари автоматически выключаются через 20 минут после повторной активации функции энергосбережения аккумуляторной батареи:

- При управлении переключателем фар
- Когда дверь открыта или закрыта

■ Индивидуальная настройка

Некоторые функции можно настроить индивидуально. (→стр. 447)



ВНИМАНИЕ

■ Во избежание разрядки аккумуляторной батареи

Не оставляйте фонари включенными при выключенном двигателе дольше, чем это необходимо.

Включение фар дальнего света

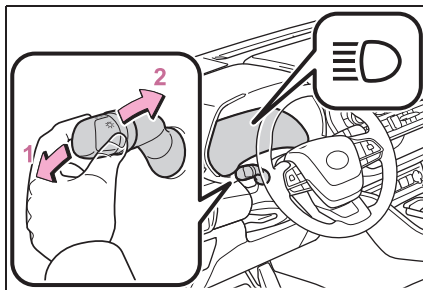

- 1 Для того чтобы включить дальний свет, при включенных фарах потяните рычаг от себя.

Для того чтобы выключить дальний свет, потяните рычаг к себе, по направлению к центральному положению.

- 2 Потяните рычаг на себя и отпустите его, чтобы однократно мигнуть дальним светом.

Вы можете помогать дальним светом с включенными или выключенными фарами.

Система освещения с расширенными функциями фар головного света

Данная система обеспечивает включение фар на 30 секунд, когда замок запуска двигателя выключен.

Потяните рычаг на себя и отпустите его, когда переключатель фонарей находится в положении AUTO, после выключения замка запуска двигателя.

Потяните рычаг на себя и отпустите его снова, чтобы выключить фары.

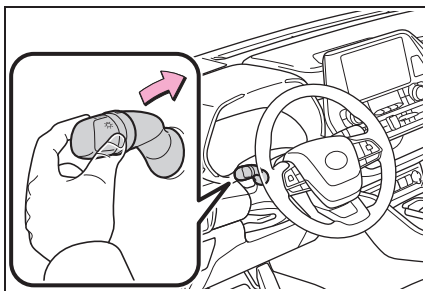

Механический регулятор угла наклона фар

Угол наклона фар можно отрегулировать с учетом количества пассажиров и загрузки автомобиля.

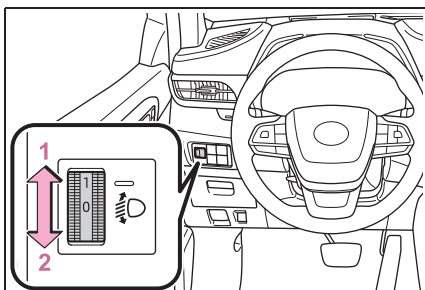

- 1 Повышает угол наклона фар
- 2 Понижает угол наклона фар

■ Руководство по настройкам регулятора

- ▶ Автомобили без системы автоматического включения дальнего света

Количество пассажиров и багажа в автомобиле		Положение регулятора
Пассажиры	Загрузка багажом	
Водитель	Нет	0
Водитель и передний пассажир	Нет	0

Количество пассажиров и багажа в автомобиле		Положение регулятора
Пассажиры	Загрузка багажом	
Водитель, передний пассажир и все пассажиры на задних сиденьях, максимально сдвинуты назад	Нет	1
Все сиденья заняты	Нет	2
Все сиденья заняты	Полная загрузка багажника	4
Водитель	Полная загрузка багажника	4,5

- ▶ Автомобили с системой автоматического включения дальнего света

Количество пассажиров и багажа в автомобиле		Положение регулятора
Пассажиры	Загрузка багажом	
Водитель	Нет	0
Водитель и передний пассажир	Нет	0

Количество пассажиров и багажа в автомобиле		Положение регулятора
Пассажиры	Загрузка багажом	
Водитель, передний пассажир и все пассажиры на задних сиденьях, максимально сдвинуты назад	Нет	1
Все сиденья заняты	Нет	2
Все сиденья заняты	Полная загрузка багажника	3
Водитель	Полная загрузка багажника	4

Система автоматического включения дальнего света *

*: При наличии

Система автоматического включения дальнего света использует датчик с камерой, расположенный за верхней частью ветрового стекла, чтобы оценить яркость фонарей движущихся впереди транспортных средств, уличных фонарей и т.д., а также для автоматически включает и выключает дальний свет согласно необходимости.



ПРЕДУПРЕЖДЕНИЕ

■ Ограничения системы автоматического включения дальнего света

Не полагайтесь полностью на систему автоматического включения дальнего света. Всегда ведите автомобиль внимательно, следите за условиями движения и при необходимости включайте или выключайте дальний свет вручную.

■ Во избежание неправильного действия системы автоматического включения дальнего света

Не допускайте перегрузки автомобиля.

Активация системы автоматического включения дальнего света

- 1 Нажмите переключатель системы автоматического включения дальнего света.

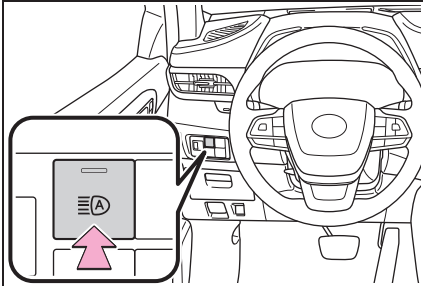

- 2 Потяните рычаг от себя, когда переключатель фар находится в положении АЛЮ или .

Индикатор автоматического включения дальнего света загорится, когда система работает.

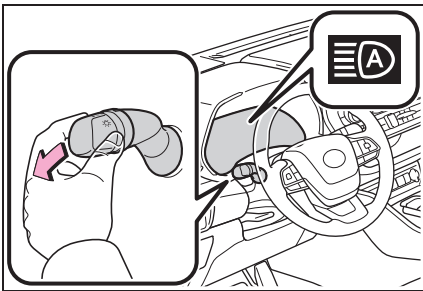

Условия для автоматического включения/выключения дальнего света

- При выполнении всех следующих условий дальний свет включится автоматически (приблизительно через 1 секунду):
 - Скорость автомобиля составляет приблизительно 40 км/ч (км/ч) или более.
 - Возникновение темной области впереди

автомобиля.

- Отсутствие транспортных средств впереди, когда включены фары или задние фонари.
- Впереди на дороге мало уличных фонарей.
- При выполнении каких-либо из следующих условий дальний свет выключится автоматически:
 - Скорость автомобиля составляет приблизительно ниже 30 км/ч (км/ч).
 - Область впереди автомобиля не темная.
 - На движущихся впереди транспортных средствах включены фары или задние фонари.
 - Впереди на дороге много уличных фонарей.

Информация об обнаружении датчиком с камерой

- В следующих ситуациях дальний свет может не выключиться автоматически:
 - Когда из-за поворота внезапно появляется автомобиль
 - Когда движущееся впереди транспортное средство подрезает автомобиль
 - Когда движущиеся впереди транспортные средства не могут быть обнаружены из-за повторяющихся поворотов, дорожных разделителей или придорожных деревьев
 - Когда движущиеся впереди транспортные средства появляются в дальней полосе движения на широкой дороге
 - Когда фонари движущихся впереди транспортных средств выключены
- Дальний свет может выключиться, если обнаружено движущееся впереди транспортное средство, использующее противотуманные фары без фар головного света.
- Фонари зданий, уличные фонари, дорожные сигналы и подсвечиваемые рекламные щиты или знаки и другие отражающие объекты могут вызывать переключение дальнего света на ближний, либо оставление ближнего света включенным.

- Следующие факторы могут повлиять на время, в течение которого включается или выключается дальний свет:
- Яркость фар, противотуманных фар и задних фонарей движущихся впереди транспортных средств
- Перемещение и направление движущихся впереди транспортных средств
- Когда на движущемся впереди транспортном средстве фонари работают только с одной стороны
- Когда движущееся впереди транспортное средство является двухколесным
- Состояние дороги (уклон, поворот, состояние поверхности дороги и т.д.)
- Количество пассажиров и багажа в автомобиле
- Дальний свет может включаться или выключаться неожиданно.
- Велосипеды или аналогичные транспортные средства могут не обнаруживаться.
- В следующих ситуациях система может быть не в состоянии правильно обнаруживать уровень окружающей яркости. Это может приводить к тому, что дальний свет будет оставаться включенным, или дальний свет будет мигать или ослеплять пешеходов или движущиеся впереди транспортные средства. В этом случае требуется вручную переключиться между дальним и ближним светом.
- При движении в плохую погоду (сильный дождь, снег, туман, песчаные бури и т.д.)
- Когда ветровое стекло затягивается туманом, дымкой, льдом, грязью и т.д.
- Когда ветровое стекло треснуло или повреждено
- Когда датчик с камерой деформирован или загрязнен
- Когда температура датчика с камерой чрезмерно высокая
- Когда уровень яркости окружающего пространства равен уровням яркости фар, задних фонарей или противотуманных фар
- Когда фары или задние фонари движущихся впереди транспортных средств выключены, грязные, изменяют цвет или неправильно отрегулированы
- При попадании на автомобиль воды, снега, пыли и т.д. из-под колес движущегося впереди транспортного средства
- Во время движения через зону периодически чередующегося света и темноты
- При часто и многократно повторяющемся подъеме/спуске или на дорогах с неровной поверхностью или поверхностью с выбоинами (например, мощеная камнем дорога, гравийная дорога и т.д.)
- При часто и многократно повторяющихся поворотах или при движении по извилистой дороге
- Когда перед автомобилем находится объект с высокой отражающей способностью, такой как, знак или зеркало
- Когда задняя часть движущегося впереди транспортного средства, сильно отражается, например, контейнер на грузовике
- Когда фары автомобиля повреждены или грязные, либо неправильно отрегулированы
- Когда автомобиль наклонен или наклонен из-за спущенной шины, буксировки прицепа и т.д.
- Когда фары переключаются между дальним и ближним светом несколько раз неправильным образом
- Когда водитель считает, что дальний свет может мигать или ослеплять пешеходов или других водителей
- Когда автомобиль используется на территории, где автомобили двигаются по противоположной стороне дороги по сравнению с дорогой, для которой автомобиль спроектирован, например, использование автомобиля, спроектированного для правостороннего движения, в стране с левосторонним движением или наоборот

Включение/выключение дальнего света вручную

■ Переключение на ближний свет

Потяните рычаг в его исходное положение.

Индикатор автоматического включения дальнего света выключится.

Потяните рычаг от себя для повторного включения системы автоматического включения дальнего света.

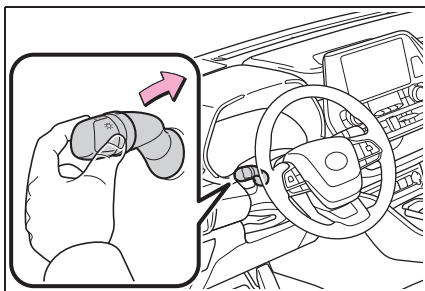

■ Переключение на дальний свет

Нажмите переключатель системы автоматического включения дальнего света.

Индикатор автоматического включения дальнего света выключится, а индикатор дальнего света включится.

Нажмите переключатель, чтобы снова включить систему автоматического включения дальнего света.

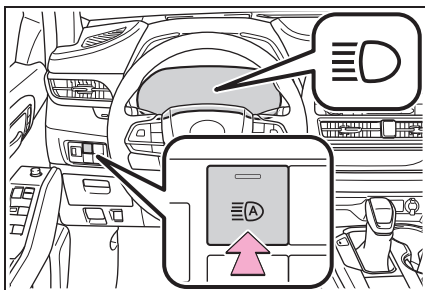

Переключатель противотуманных фар

Противотуманные фары обеспечивают отличную видимость в трудных для вождения условиях, например, в дождь и туман.

Инструкции по управлению

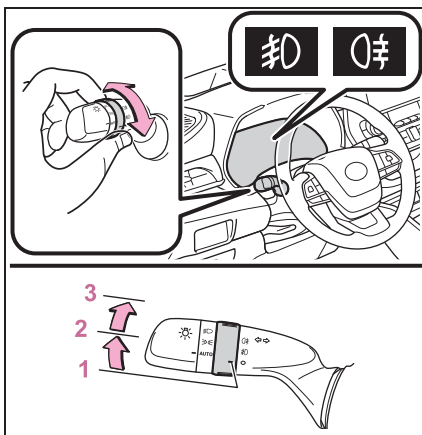

- 1 ○ Выключает передние противотуманные фары и задний противотуманный фонарь
- 2 ≡○ Включает передние противотуманные фары
- 3 ⊖○ Включает передние противотуманные фары и задний противотуманный фонарь

При отпускании кольца выключателя оно возвращается в положение ≡○.

Еще раз повернув кольцо переключателя, можно выключить только задние противотуманные фары.

■ Противотуманные фары можно использовать, когда

Передние противотуманные фары: Фары или передние габаритные фонари включены.

Задние противотуманные фонари:
Передние противотуманные фары включены.

Передние стеклоочистители и омыватель

Управление переключателем может выполнять переключение между автоматическим и ручным режимами, либо можно использовать омыватель.



ВНИМАНИЕ

■ Когда ветровое стекло сухое

Не используйте стеклоочистители, так как они могут повредить ветровое стекло.

Управление рычагом стеклоочистителей

Манипулируйте рычагом  для управления стеклоочистителями и омывателем следующим образом.

Когда выбрано "AUTO", стеклоочистители срабатывают автоматически, когда датчик определяет попадание на стекло капель дождя. Система автоматически регулирует интервал работы стеклоочистителей в зависимости от интенсивности дождя и скорости автомобиля.

Чувствительность датчика можно отрегулировать, когда выбрано "AUTO".

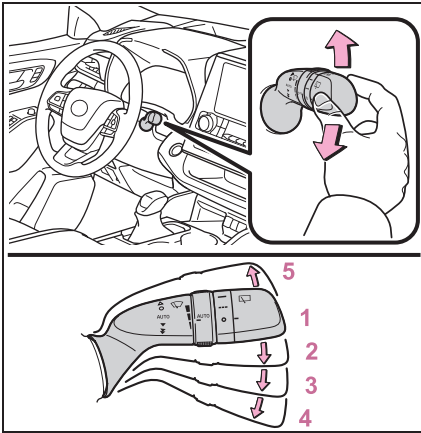

- 1 Выкл.
- 2 Управление с использованием датчика дождя
- 3 Работа с низкой частотой
- 4 Работа с высокой частотой
- 5 Временный режим

Когда выбрано AUTO, можно регулировать чувствительность датчика, вращая колесо переключателя.

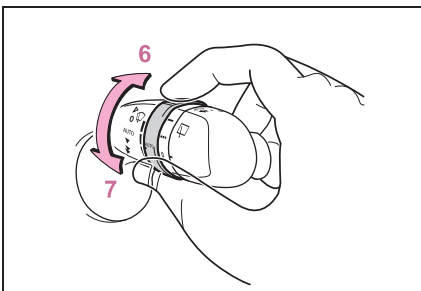

- 6 Повышает чувствительность
- 7 Понижает чувствительность

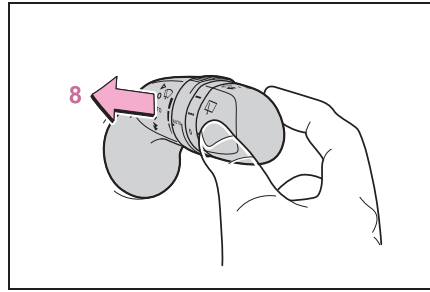

8 Совместная работа стеклоочистителя/омывателя

При оттягивании рычага происходит управление стеклоочистителями и омывателем.

После распыления жидкости омывателя стеклоочистители автоматически выполняют пару рабочих циклов.

Когда включены фары, а рычаг оттянут, очистители фар сработают один раз.

После этого очистители фар будут срабатывать при каждом 5-м оттягивании рычага.

■ Передние стеклоочистители и омыватель могут эксплуатироваться, когда

Замок запуска двигателя находится в положении ON.

■ Очистка стеклоочистителем во избежание стекания капель

После нескольких циклов омывания и очистки стеклоочистители срабатывают еще один раз после короткого перерыва во избежание стекания капель. Однако эта функция не будет работать во время движения.

■ Влияние скорости автомобиля на работу стеклоочистителей

Скорость автомобиля влияет на прерывистую работу стеклоочистителей.

■ Датчик капель дождя

- Датчик капель дождя оценивает количество капель.

Используется оптический датчик. Он может работать неправильно, когда свет восходящего или заходящего солнца периодически падает на ветровое стекло, или если на ветровом стекле имеются жуки и т.д.

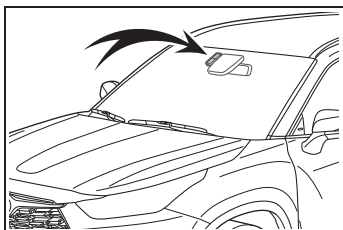

- Если переключатель стеклоочистителей повернут в положение "AUTO", когда замок запуска двигателя находится в положении ON, стеклоочистители сработают однократно, показывая, что включен режим AUTO.
 - Когда кольцо чувствительности датчика поворачивается в положение высокой чувствительности, пока включено положение "AUTO", стеклоочистители сработают однократно, указывая на повышенную чувствительность датчика.
 - Если температура датчика капель дождя составляет 85°C или выше, либо -15°C или ниже, автоматический режим может не сработать. В этом случае управляйте стеклоочистителями в любом другом режиме, кроме AUTO.
- **Если не расплывается жидкость переднего омывателя**

Проверьте наличие жидкости в бачке омывателя, и не засорены ли форсунки омывателя.

■ **Обогреватели форсунок омывателя**

Обогреватели форсунок омывателя срабатывают при температуре наружного воздуха 5°C или ниже и при положении ON замка запуска двигателя.

■ **Функция выключения передних стеклоочистителей, связанная с открыванием передней двери**

Когда выбрано "AUTO" и работают передние стеклоочистители, если открывается передняя дверь, действие

передних стеклоочистителей прекращается во избежание распыления оmyвающей жидкости на кого-либо, кто садится в автомобиль/выходит из автомобиля, от стеклоочистителей при условии, что автомобиль стоит, стояночный тормоз затянут или рычаг переключения передач находится в положении P. Когда передняя дверь закрывается, действие стеклоочистителей возобновляется.



ПРЕДУПРЕЖДЕНИЕ

■ **Предупреждение о работе передних стеклоочистителей в режиме AUTO**

В режиме AUTO передние стеклоочистители могут неожиданно сработать, если дотронуться до датчика или если ветровое стекло вибрирует. Старайтесь не касаться передних стеклоочистителей пальцами и т.д. во избежание защемления пальцев.

■ **Предостережение относительно использования жидкости омывателя**

В холодную погоду не используйте жидкость омывателя, пока ветровое стекло не станет теплым. Жидкость может замерзнуть на ветровом стекле и ухудшить видимость. Это может стать причиной аварии и, как следствие, серьезной травмы или смерти.



ВНИМАНИЕ

■ **Когда бачок омывателя пуст**

Не удерживайте переключатель в нажатом состоянии, поскольку это может привести к перегреву насоса подачи жидкости омывателя.

■ **Когда форсунка засорилась**

В этом случае обратитесь к дилеру Toyota.

Не пытайтесь прочистить ее булавкой или другим предметом. Это может повредить форсунку.

Задний стеклоочиститель и омыватель



ВНИМАНИЕ



■ Когда заднее стекло сухое

Не используйте стеклоочиститель, так как он может повредить заднее стекло.

Управление рычагом стеклоочистителей

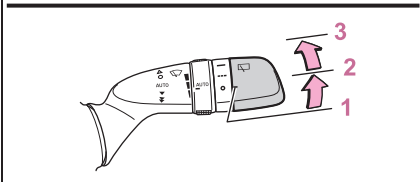
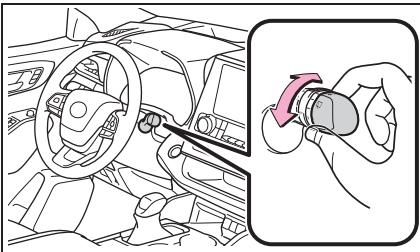
Управляя переключателем , можно управлять задним стеклоочистителем следующим образом.



- 1  Выкл.
- 2  Прерывистый режим
- 3  Обычный режим

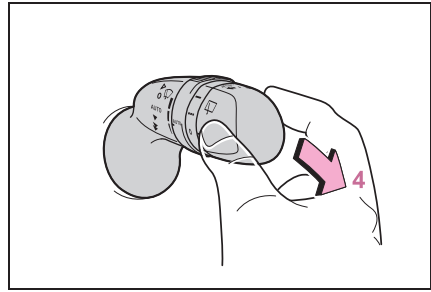

4 Совместная работа стеклоочистителя/омывателя

При нажатии на рычаг происходит управление стеклоочистителем и омывателем.

После распыления жидкости из омывателя стеклоочиститель автоматически выполнит пару рабочих циклов.

Омыватель будет автоматически срабатывать и очищать заднюю камеру*.

*: См. "Руководство для владельца по системе навигации и мультимедийной системе".

■ Задний стеклоочиститель и омыватель могут работать, когда

Замок запуска двигателя находится в положении ON.

■ Если не распыляется жидкость омывателя

Проверьте наличие жидкости в баке омывателя, и не засорена ли форсунка омывателя.

■ Функция заднего стеклоочистителя, связанная с движением задним ходом

При переключении рычага переключения передач в положение R во время работы передних стеклоочистителей задний стеклоочиститель сработает один раз.

■ Индивидуальная настройка

Настройку функции, связанной с

движением задним ходом, можно изменить. (→стр. 447)

**ВНИМАНИЕ****■ Когда бачок омывателя пуст**

Не удерживайте переключатель в нажатом состоянии, поскольку это может привести к перегреву насоса подачи жидкости омывателя.

Открытие крышки топливного бака

Для того чтобы открыть крышку топливного бака, выполните следующие действия:

Перед дозаправкой автомобиля

- Закройте все двери, поднимите все стекла и выключите замок запуска двигателя.
- Проверьте тип топлива.

■ Типы топлива

→стр. 446

■ Горловина топливного бака для неэтилированного бензина

Во избежание заправки несоответствующим топливом горловина топливного бака автомобиля приспособлена только для специального пистолета заправочных колонок с неэтилированным бензином.



ПРЕДУПРЕЖДЕНИЕ

■ Во время дозаправки автомобиля

При дозаправке автомобиля соблюдайте следующие меры предосторожности. Пренебрежение ими может привести к серьезной травме или смерти.

- После выхода из автомобиля, перед тем как открыть лючок топливного бака, прикоснитесь к неокрашенной металлической поверхности, чтобы снять заряд статического электричества. Очень важно снять статическое электричество перед дозаправкой, так как искры, возникающие от статического электричества, могут вызвать возгорание паров бензина при дозаправке.

- Всегда удерживайте ручки крышки топливного бака и поворачивайте ее медленно, чтобы снять. Может быть слышен свистящий звук, когда крышка топливного бака ослабляется. Подождите, пока звук уже не будет слышен, прежде чем полностью снять крышку. В жаркую погоду находящийся под давлением бензин может вырваться из горловины топливного бака в виде мелких брызг и причинить травму.

- Не позволяйте подходить к открытому топливному баку людям, не снявшим заряд статического электричества со своего тела.

- Не вдыхайте испарения топлива. Бензин содержит вещества, которые при вдыхании могут быть опасны для здоровья.

- Не курите во время дозаправки автомобиля. Несоблюдение этого требования может стать причиной воспламенения бензина и вызвать пожар.

- Не возвращайтесь в автомобиль и не дотрагивайтесь до кого-либо или чего-либо, кто/что является носителем статического электричества. Это может привести к увеличению заряда статического электричества и опасности воспламенения.

■ Во время дозаправки

Во избежание переполнения топливного бака соблюдайте следующие меры предосторожности:

- Плотно вставьте топливный пистолет в горловину топливного бака.
- Остановите заполнение топливного бака после автоматического отключения топливного пистолета.
- Не доливайте топливо до верха.

**ВНИМАНИЕ****■ Дозаправка**

Не расплескивайте топливо во время дозаправки.

Это может привести к повреждению автомобиля, например, неправильной работе системы снижения токсичности выхлопа, повреждению компонентов топливной системы или окрашенных поверхностей автомобиля.

Открывание крышки топливного бака

- 1 Для того чтобы открыть лючок топливного бака, нажмите переключатель.

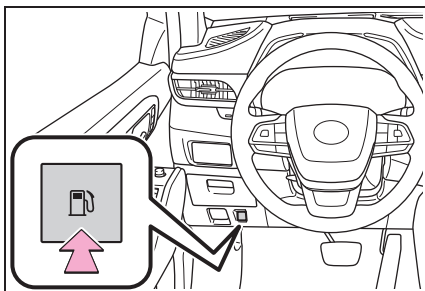

- 2 Медленно поверните крышку топливного бака, чтобы снять и поставьте ее в держатель на заднюю стенку лючка топливного бака.

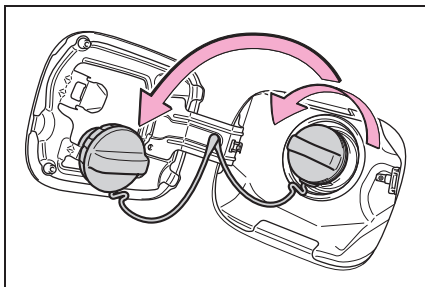
**■ Если не удается открыть лючок топливного бака**

→стр. 425

Закрывание крышки топливного бака

После дозаправки поверните крышку топливного бака до щелчка. После того, как вы отпустите крышку, она слегка повернется в другую сторону.

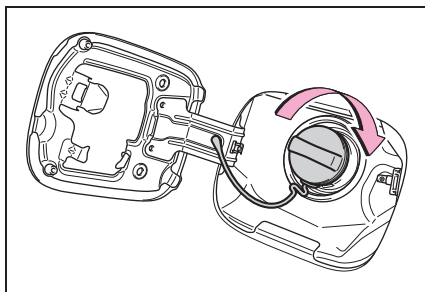
**ПРЕДУПРЕЖДЕНИЕ****■ При замене крышки топливного бака**

Не используйте ничего, кроме оригинальной крышки топливного бака Toyota, предназначенной для вашего автомобиля. Несоблюдение этого требования может стать причиной пожара или других последствий, грозящих серьезными травмами или смертью.

Toyota Safety Sense*

*: При наличии

Toyota Safety Sense состоит из следующих систем помощи водителю и способствует безопасности и комфортной езде:

Система помощи водителю

■ PCS (система предупреждения столкновения)

→стр. 192

■ LTA (система отслеживания дорожной разметки)

→стр. 205

■ АНВ (система автоматического включения дальнего света)

→стр. 176

■ RSA (система подсказки дорожных знаков)*

→стр. 230

*: При наличии

■ Динамический радарный круиз-контроль с полным скоростным диапазоном

→стр. 216



ПРЕДУПРЕЖДЕНИЕ

■ Toyota Safety Sense

Toyota Safety Sense рассчитана на эксплуатацию в предположении, что водитель будет соблюдать осторожность во время движения, и предназначена для уменьшения воздействия на пассажиров и автомобиль в случае столкновения или оказания помощи водителю в обычных условиях вождения.

Поскольку степень точности распознавания и эффективности управления, которые может обеспечить эта система, ограничены, не следует слишком полагаться на нее. Водитель всегда обязан внимательно следить за обстановкой вокруг автомобиля и соблюдать осторожность за рулем.

Датчики

Датчики двух типов, расположенные за передней решеткой и ветровым стеклом, регистрируют информацию, необходимую для работы систем помощи водителю.

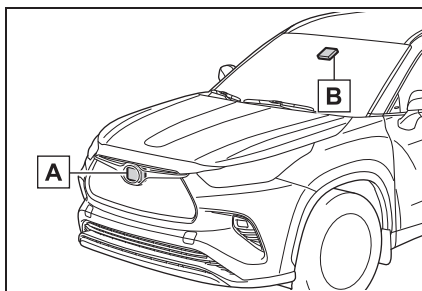

A Радарный датчик

B Передняя камера



ПРЕДУПРЕЖДЕНИЕ

■ Во избежание неисправности радарного датчика

Соблюдайте следующие меры предосторожности.

В противном случае возможна неправильная работа радарного датчика, которая может привести к аварии, грозящей серьезными травмами или смертью.

- Всегда содержите в чистоте радарный датчик и его кожух.

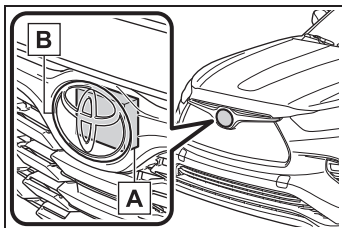

A Радарный датчик

B Кожух радарного датчика

Если передняя часть радарного датчика, либо передняя или задняя часть его кожуха грязная или покрыта водой, снегом и т.д., очистите их.

Очищайте радарный датчик и его кожух мягкой тканью, чтобы не повредить их.

- Не прикрепляйте аксессуары, наклейки (включая прозрачные наклейки) или иные предметы к радарному датчику, его кожуху или на участки вокруг них.
- Не подвергайте радарный датчик или область вокруг него сильным ударам. Если радарный датчик, передняя решетка или передний бампер подвергся сильному удару, проверьте автомобиль у дилера Toyota.
- Не разбирайте радарный датчик.
- Не модифицируйте и не красьте радарный датчик или его кожух.

- В следующих случаях радарный датчик должен быть откалиброван заново. Для получения подробной информации обратитесь к дилеру Toyota.

- Когда радарный датчик или передняя решетка снимаются и устанавливаются или заменяются
- Когда передний бампер заменяется

■ Во избежание неисправности передней камеры

Соблюдайте следующие меры предосторожности.

В противном случае возможна неправильная работа передней камеры, которая может привести к аварии, грозящей серьезными травмами или смертью.

- Всегда содержите ветровое стекло в чистоте.
- Если ветровое стекло грязное или покрыто масляной пленкой, каплями воды, снегом и т.д., очистите его.
- Если на ветровое стекло наносится покрытие для стекла, все равно потребуется использовать передние стеклоочистители для удаления капель воды и т.д. с зоны ветрового стекла перед передней камерой.
- В случае загрязнения внутренней стороны ветрового стекла, где установлена передняя камера, обратитесь к дилеру Toyota.



ПРЕДУПРЕЖДЕНИЕ

- Не прикрепляйте предметы, такие как наклейки, прозрачные наклейки и т.д., снаружи ветрового стекла перед передней камерой (затененный участок на иллюстрации).

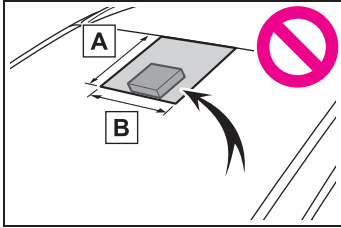

- A** От верхней части ветрового стекла до приблизительно 1 см (см) вниз от нижней части передней камеры

- B** Приблизительно 20 см (см) (приблизительно 10 см (см) вправо и влево от центра передней камеры)

- Если часть ветрового стекла перед передней камерой запотела или покрылась конденсатом или льдом, используйте обогреватель ветрового стекла для удаления запотевания, конденсата или льда. (→стр. 300)
- Если передние стеклоочистители не в состоянии удалить должным образом капли воды из области ветрового стекла перед передней камерой, замените вставку или щетку стеклоочистителя.
- Не устанавливайте тонировку на ветровое стекло.
- Замените ветровое стекло, если оно повреждено или треснуло. После замены ветрового стекла передняя камера должна быть откалибрована заново. Для получения подробной информации обратитесь к дилеру Toyota.

- Не допускайте попадания жидкостей на переднюю камеру.
- Не допускайте попадания ярких лучей света на переднюю камеру.
- Оберегайте переднюю камеру от загрязнения или повреждения. Во время чистки внутренней стороны ветрового стекла не допускайте попадания чистящего средства для стекол на объектив передней камеры. Кроме того, не касайтесь объектива. Если объектив грязный или поврежден, обратитесь к дилеру Toyota.
- Не подвергайте переднюю камеру сильным ударам.
- Не изменяйте монтажное положение или направление передней камеры и не снимайте ее.
- Не разбирайте переднюю камеру.
- Не модифицируйте никакие компоненты автомобиля вокруг передней камеры (внутреннее зеркало заднего вида и т.д.) или потолка.
- Не прикрепляйте к капоту, передней решетке или переднему бамперу никакие аксессуары, которые могут загромождать переднюю камеру. Для получения подробной информации обратитесь к дилеру Toyota.
- Если требуется закрепить доску для серфинга или иной длинный предмет на крыше, убедитесь в том, что они не будут загромождать переднюю камеру.
- Не модифицируйте фары или другие фонари.

■ Сертификат

UA RF: 3DENS FR09

модель: DNMWR009

смуга радіочастот: 76-77 ГГц

максимальна вихідна потужність: 416.87 мВт або менше

виробник: DENSO CORPORATION

адреса: 1-1, Showa-cho, Kariya-shi, Aichi-ken, 448-8661 Japan

справжнім DENSO CORPORATION заявляє, що тип

радіообладнання відповідає Технічному регламенту

радіообладнання;

повний текст декларації про відповідність доступний на веб-сайті

за такою адресою:

<https://www.denso.com/global/en/contact-us/doc/>**■ Если на многофункциональном информационном дисплее отображается предупреждающее сообщение**

Возможно, система временно недоступна или в ней возникла неисправность.

- В следующих ситуациях выполните действия, указанные в таблице. Когда обнаруживаются нормальные рабочие условия, сообщение исчезнет, и система будет снова готова к работе.

Если сообщение не исчезает, обратитесь к дилеру Toyota.

Ситуация	Действия
Когда область вокруг камеры покрыта грязью, влагой (запотела, покрыта конденсатом, льдом и т.д.), либо иными посторонними частицами	С помощью стеклоочистителя и кондиционера удалите грязь и прочие прилипшие частицы (→стр. 300).
Когда температура вокруг передней камеры выходит за пределы рабочего диапазона, например, когда автомобиль находится на солнце или в очень холодных условиях	Если передняя камера горячая, например, после стоянки автомобиля на солнце, используйте систему кондиционирования воздуха для снижения температуры вокруг передней камеры. Если солнцезащитная шторка использовалась, когда автомобиль был припаркован, в зависимости от ее типа, солнечный свет, отраженный от поверхности, может вызвать чрезмерное повышение температуры передней камеры.
	Если передняя камера холодная, например, после стоянки автомобиля в очень холодных условиях, используйте систему кондиционирования воздуха для повышения температуры вокруг передней камеры.
При загораживании передней камеры, например, открытым капотом или наклейкой на части ветрового стекла перед передней камерой.	Закройте капот, снимите наклейку и т.д., чтобы удалить преграду.
Когда отображается “Калибровка радара системы PCS. Радар недоступен. Смотрите Руководство для владельца.”.	Проверьте наличие прилипших частиц на радарном датчике и его крышке. В случае необходимости удалите эти частицы.

- В следующих ситуациях, если ситуация изменилась (или автомобиль двигался определенное время) и обнаруживаются нормальные рабочие условия, сообщение исчезнет, и система будет готова к работе.
Если сообщение не исчезает, обратитесь к дилеру Toyota.
- Когда температура вокруг радарного датчика выходит за пределы рабочего диапазона, например, когда автомобиль находится на солнце или в очень холодных условиях
- Когда передняя камера не может обнаруживать предметы перед автомобилем, например, при движении в темноте, в снег или туман, либо когда яркие фонари светят в переднюю камеру
- В зависимости от условий рядом с автомобилем радар может определить, что окружающая обстановка не может быть распознана должным образом. В этом случае отображается “Система PCS недоступна. Смотрите Руководство для владельца.”.

PCS (система предупреждения столкновения)*

*: При наличии

Система предупреждения столкновения использует радарный датчик и переднюю камеру для обнаружения объектов (→стр. 192) перед автомобилем. Когда система определяет, что вероятность фронтального столкновения с объектом велика, срабатывает предупреждение, чтобы побудить водителя совершить маневр уклонения, и потенциальное давление в тормозной системе увеличивается с целью помочь водителю избежать столкновения. Если система определяет, что вероятность фронтального столкновения с объектом крайне высока, автоматически применяется торможение для предотвращения столкновения или снижения ударного воздействия при столкновении.

Систему предупреждения столкновения можно включить/выключить и изменить время срабатывания предупреждения. (→стр. 197)

Наличие обнаруживаемых объектов и функции

Система может обнаруживать следующее (обнаруживаемые объекты)

различаются в зависимости от функции):

Регионы	Обнаруживаемые объекты	Наличие функции	Страны/зоны
А	<ul style="list-style-type: none"> • Транспортные средства • Велосипедисты • Пешеходы 	Система предупреждения столкновения, система экстренного предаварийного торможения, система предаварийного торможения, система экстренной помощи в управлении рулевым колесом и система помощи при поворотах направо/налево на перекрестках доступны для использования	Украина, Казахстан, Россия
В	Транспортные средства	Система предупреждения столкновения, система экстренного предаварийного торможения и система предаварийного торможения также доступны для использования	Азербайджан, Грузия

Страны и зоны для каждого региона, перечисленные в таблице, указаны по состоянию на сентябрь 2020 г. Однако в зависимости от того, когда был продан автомобиль, страны и зоны каждого региона могут различаться. Для получения подробной информации обратитесь к дилеру Toyota.

Функции системы

■ Предупреждение о столкновении

Когда система определяет, что вероятность фронтального столкновения высока, звучит зуммер, и на многофункциональном информационном дисплее отображается предупреждающее сообщение для побуждения водителя совершить маневр уклонения.

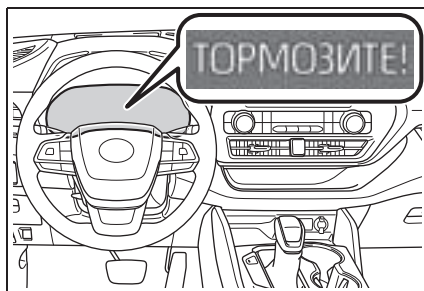

■ Система экстренного предаварийного торможения

Когда система определяет, что вероятность фронтального столкновения высока, она применяет

торможение с большим усилием в зависимости от силы нажатия на педаль тормоза.

■ Предварительное торможение

Если система определяет, что вероятность фронтального столкновения крайне высока, автоматически применяется торможение для предотвращения столкновения или снижения ударного воздействия при столкновении.

■ Система экстренной помощи в управлении рулевым колесом (для региона А)

Если система определяет, что вероятность фронтального столкновения высока и наличие достаточного пространства для маневра автомобиля в пределах полосы его движения, а водитель начал выполнять маневр уклонения или управляет рулевым колесом, система экстренной помощи в управлении рулевым колесом поможет выполнять маневрирование с целью повышения устойчивости автомобиля и предотвращения его выхода из полосы движения. Во время работы индикатор будет гореть зеленым цветом.

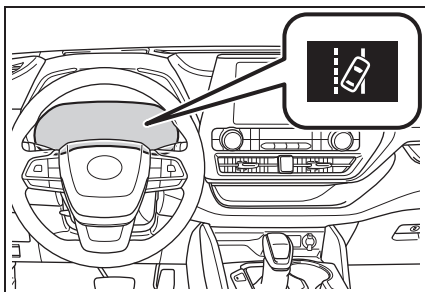

■ Система помощи при повороте направо/налево на перекрестках (для региона А)

Если система определяет высокую степень вероятности столкновения в следующих ситуациях, она поможет с

использованием системы предупреждения столкновения и, если необходимо, системы предварительного торможения. В зависимости от конфигурации перекрестка вспомогательная система может не сработать.

- При повороте направо/налево на перекрестке и пересечении траектории движения встречного транспортного средства

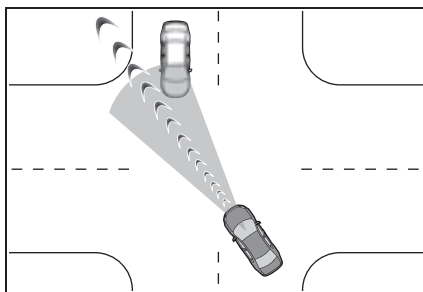

- При повороте направо/налево обнаруживается пешеход по направлению движения прямо вперед и рассчитывается его пересечение траектории движения вашего автомобиля (велосипедисты не обнаруживаются).

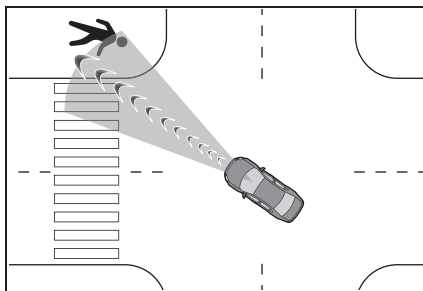

**ПРЕДУПРЕЖДЕНИЕ****■ Ограничения системы предупреждения столкновения**

- Водитель несет исключительную ответственность за безопасное вождение. Всегда двигайтесь на автомобиле осторожно, следя за окружающей обстановкой. Ни при каких обстоятельствах система предупреждения столкновения не заменяет обычного торможения. Эта система предотвратит столкновения и уменьшит ущерб или травмирование при столкновении не в каждой ситуации. Не следует чрезмерно полагаться на эту систему. Невыполнение этого требования может стать причиной аварии и, как следствие, серьезных травм или смерти.
- Хотя данная система призвана помочь избежать столкновения и уменьшить его последствия, ее эффективность может изменяться в зависимости от различных условий, поэтому она не всегда может достичь одинаково качественных результатов. Внимательно прочитайте следующие условия. Не полагайтесь слишком сильно на эту систему и всегда будьте осторожны за рулем.
- Условия, при которых может сработать система даже при отсутствии вероятности столкновения: →стр. 200
- Условия, в которых возможна ненадлежащая работа системы: →стр. 202
- Не пытайтесь самостоятельно проверить работу системы предупреждения столкновения. В зависимости от предметов, используемых для проверки (манекены, картонные предметы, имитирующие обнаруживаемые объекты, и т.д.) система может не сработать должным образом, что может стать причиной аварии.

■ Предавварийное торможение

- Когда работает функция предаварийного торможения, прилагается существенная часть тормозного усилия.
 - Если автомобиль останавливается в результате срабатывания функции предаварийного торможения, действие функции предаварийного торможения отменяется спустя приблизительно 2 секунды. Нажмите на педаль тормоза согласно необходимости.
 - Функция предаварийного торможения может не работать, если водитель выполняет определенные действия. Если педаль акселератора нажимается сильно или вращается рулевое колесо, система может определить, что водитель выполняет маневр уклонения, и может предотвратить срабатывание функции предаварийного торможения.
 - В некоторых ситуациях, пока работает функция предаварийного торможения, действие функции может быть отменено, если педаль акселератора нажимается сильно или вращается рулевое колесо, и система определяет, что водитель выполняет маневр уклонения.
 - Если педаль тормоза удерживается нажатой, система может решить, что водитель выполняет маневр уклонения и, возможно, задержать время срабатывания функции предаварийного торможения.
- Система экстренной помощи в управлении рулевым колесом (для региона А)**
- Поскольку действие системы экстренной помощи в управлении рулевым колесом будет отменено, когда система определяет, что система предотвращения выхода из полосы движения завершила работу.



ПРЕДУПРЕЖДЕНИЕ

- Система экстренной помощи в управлении рулевым колесом может не сработать или ее действие может быть отменено в следующих случаях, потому что система может решить, что водитель принимает меры.
- Если педаль акселератора нажимается сильно, резко вращается рулевое колесо, нажимается педаль тормоза или переключается рычаг переключателя указателей поворота. В этом случае система может определить, что водитель совершает маневр уклонения, и система экстренной помощи в управлении рулевым колесом может не сработать.
- В некоторых ситуациях, пока работает система экстренной помощи в управлении рулевым колесом, действие системы может быть отменено, если педаль акселератора нажимается сильно, резко вращается рулевое колесо или нажимается педаль тормоза, и система определяет, что водитель выполняет маневр уклонения.
- Когда срабатывает система экстренной помощи в управлении рулевым колесом, если рулевое колесо удерживается сильно или вращается в направлении, противоположном направлению, в котором система создает крутящий момент, действие системы может быть отменено.

■ Когда отключать систему предупреждения столкновения

В следующих ситуациях отключайте систему, так как она может не работать должным образом и создать угрозу аварии с серьезными или смертельными травмами:

- Когда выполняется буксировка автомобиля

- Когда ваш автомобиль буксирует другой автомобиль
- При транспортировке автомобиля с использованием грузовика, корабля, поезда или подобных средств перевозки
- При подъеме автомобиля на подъемнике, когда двигатель работает, и шины могут свободно вращаться
- Во время проверки автомобиля с использованием вращающегося испытательного барабана, например, динамометрического стенда или тестера для спидометров, либо при использовании на стенде для балансировки колес автомобиля
- При сильном ударе о передний бампер или переднюю решетку вследствие аварии или иных причин
- При невозможности устойчивого управления автомобилем, например, после аварии или в результате неисправности
- При вождении автомобиля в спортивном стиле или по бездорожью
- Когда шины не накачаны должным образом
- Когда шины сильно изношены
- Когда установлены шины, отличные от предписанного размера
- Когда установлены цепи противоскольжения
- При использовании компактного запасного колеса или аварийного ремонтного комплекта для проколотых шин
- Если оборудование (снегоочиститель и т.д.), которое может временно закрыть радарный датчик или переднюю камеру, временно установлено на автомобиль

Изменение настроек системы предупреждения столкновения

■ Включение/выключение системы предупреждения столкновения

Система предупреждения столкновения может

включаться/выключаться на  (→стр. 80) многофункционального информационного дисплея.

Система включается автоматически каждый раз при повороте замка запуска двигателя в положение ON.

Если система выключена, загорится сигнальная лампа системы PCS, и на многофункциональном информационном дисплее отобразится сообщение.

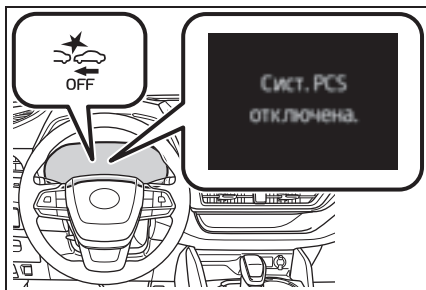

■ Изменение времени срабатывания предупреждения системы предупреждения столкновения

Время срабатывания системы предупреждения столкновения

можно изменить на  (→стр. 80) многофункционального информационного дисплея.

При повороте замка запуска двигателя в положение OFF настройка времени срабатывания предупреждения сохраняется. Однако, если система предупреждения столкновения отключена или включена повторно, восстановится значение синхронизации срабатывания по умолчанию (среднее значение).

Для региона А: Если время срабатывания системы предупреждения столкновения, время срабатывания системы экстренной помощи в управлении рулевым колесом будет также изменяться соответствующим образом. В случае позднего выбора система экстренной помощи в управлении рулевым колесом не работает в экстренной ситуации.

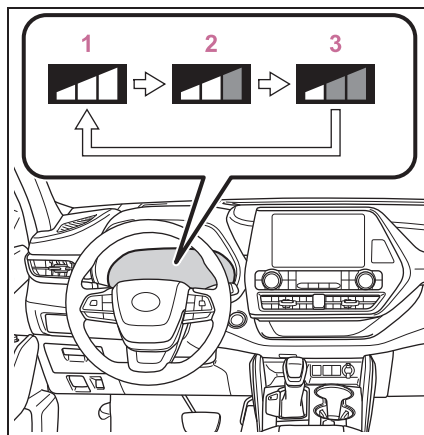

1 Ранний

2 Посередине

Это настройка по умолчанию.

3 Поздний

■ Рабочие условия для системы предотвращения столкновения

Система предупреждения столкновения включена и определяет, что вероятность фронтального столкновения с обнаруженным объектом высока.

Система может не работать в следующих ситуациях:

- Если была отключена и повторно подключена клемма аккумуляторной батареи, а автомобиль после этого не эксплуатировался в течение определенного времени
- Если рычаг переключения передач находится в положении R
- Когда горит индикатор VSC OFF (будет действовать только функция предупреждения о столкновении)

Ниже перечислены скоростные условия срабатывания и условия для отмены действия каждой системы.

● Предупреждение о столкновении

Обнаруживаемые объекты	Скорость автомобиля	Относительная скорость между вашим автомобилем и объектом
движущиеся впереди и остановленные транспортные средства	Прибл. 10 - 180 км/ч (км/ч)	Прибл. 10 - 180 км/ч (км/ч)
Для региона А: Встречные транспортные средства	Прибл. 10 - 180 км/ч (км/ч)	Прибл. 20 - 180 км/ч (км/ч)
Для региона А: Велосипедисты и пешеходы	Прибл. 10 - 80 км/ч (км/ч)	Прибл. 10 - 80 км/ч (км/ч)

Пока срабатывает система предупреждения столкновения, при резком или внезапном вращении рулевым колесом, действие системы предупреждения столкновения может быть отменено.

● Система экстренного предаварийного торможения

Обнаруживаемые объекты	Скорость автомобиля	Относительная скорость между вашим автомобилем и объектом
Движущиеся впереди и остановленные транспортные средства	Прибл. 30 - 180 км/ч (км/ч)	Прибл. 30 - 180 км/ч (км/ч)
Для региона А: Велосипедисты и пешеходы	Прибл. 30 - 80 км/ч (км/ч)	Прибл. 30 - 80 км/ч (км/ч)

● Предаварийное торможение

Обнаруживаемые объекты	Скорость автомобиля	Относительная скорость между вашим автомобилем и объектом
Движущиеся впереди и остановленные транспортные средства	Прибл. 10 - 180 км/ч (км/ч)	Прибл. 10 - 180 км/ч (км/ч)
Для региона А: Встречные транспортные средства	Прибл. 10 - 180 км/ч (км/ч)	Прибл. 20 - 180 км/ч (км/ч)
Для региона А: Велосипедисты и пешеходы	Прибл. 10 - 80 км/ч (км/ч)	Прибл. 10 - 80 км/ч (км/ч)

Если возникает одна из следующих ситуаций во время работы функции предаварийного торможения, она будет отменена:

- Сильно нажата педаль акселератора.
- Рулевое колесо поворачивается резко или внезапно.
- Система экстренной помощи в управлении рулевым колесом (для региона А)

Когда мигают указатели поворота, система экстренной помощи в управлении рулевым колесом не сработает в экстренной ситуации.

Обнаруживаемые объекты	Скорость автомобиля	Относительная скорость между вашим автомобилем и объектом
Движущиеся впереди и остановленные транспортные средства, велосипедисты и пешеходы	Прибл. 40 - 80 км/ч (км/ч)	Прибл. 40 - 80 км/ч (км/ч)

Если возникает какая-либо из следующих ситуаций во время работы системы экстренной помощи в управлении рулевым колесом, ее действие будет отменено:

- Сильно нажата педаль акселератора.
- Рулевое колесо поворачивается резко или внезапно.
- Педаль тормоза нажата.
- Система помощи при повороте направо/налево на перекрестках (система предупреждения столкновения) (для региона А)

Когда указатели поворота не мигают, помощь при повороте налево или направо на перекрестке в направлении встречных транспортных средств выполняться не будет.

Обнаруживаемые объекты	Скорость автомобиля	Скорость встречного транспортного средства	Относительная скорость между вашим автомобилем и объектом
Встречные транспортные средства	Прибл. 10 - 25 км/ч (км/ч)	Прибл. 30 - 55 км/ч (км/ч)	Прибл. 40 - 80 км/ч (км/ч)
Пешеходы	Прибл. 10 - 25 км/ч (км/ч)	—	Прибл. 10 - 25 км/ч (км/ч)

- Система помощи при повороте направо/налево на перекрестках (система предаварийного торможения) (для региона А)

Когда указатели поворота не мигают, помощь при повороте налево или направо на перекрестке в направлении встречных транспортных средств выполняться не будет.

Обнаруживаемые объекты	Скорость автомобиля	Скорость встречного транспортного средства	Относительная скорость между вашим автомобилем и объектом
Встречные транспортные средства	Прибл. 15 - 25 км/ч (км/ч)	Прибл. 30 - 45 км/ч (км/ч)	Прибл. 45 - 70 км/ч (км/ч)
Пешеходы	Прибл. 10 - 25 км/ч (км/ч)	—	Прибл. 10 - 25 км/ч (км/ч)

■ Функции обнаружения объектов

Система обнаруживает объекты на основании их размера, профиля, движения и т.д. Однако объект может быть не обнаружен в зависимости от яркости окружающей обстановки, а также движения, положения и ракурса обнаруживаемого объекта, препятствующих правильной работе системы. (→стр. 202)

На иллюстрации представлено изображение обнаруживаемых объектов.

▶ Регион А

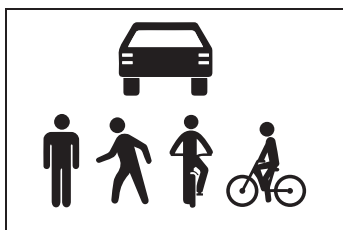

▶ Регион В

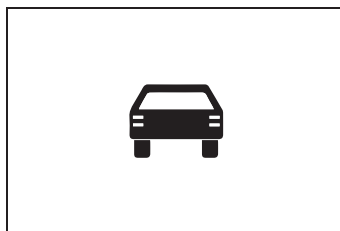

■ Условия, при которых может сработать система даже при отсутствии вероятности столкновения

- В некоторых ситуациях, таких как перечисленные ниже, система может решить, что существует вероятность фронтального столкновения, и сработать.
- При проезде мимо обнаруживаемого объекта и т.д.
- При смене полос движения с обгоном

обнаруживаемого объекта и т.д.

- При приближении к обнаруживаемому объекту в соседней полосе движения или на обочине, например, при изменении направления движения или при движении по извилистой дороге

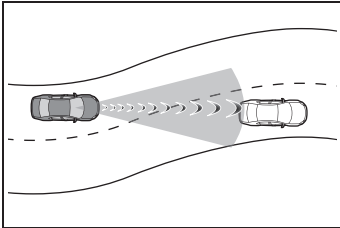

- При быстром приближении к обнаруживаемому объекту и т.д.
- При приближении к объектам на обочине, например, к обнаруживаемым объектам, дорожным ограждениям, опорам воздушной линии, деревьям или стенам
- При наличии обнаруживаемого объекта или другого объекта у обочины на входе в поворот

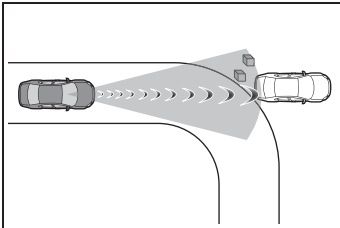

- При наличии узоров или краски перед вашим автомобилем, которые могут быть ошибочно приняты за обнаруживаемый объект
- При попадании на переднюю часть вашего автомобиля воды, снега, пыли и т.д.
- При обгоне обнаруживаемого объекта, который выполняет перестроение или совершает поворот направо/налево

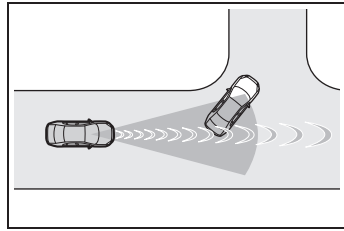

- При проезде мимо обнаруживаемого объекта, остановившегося на встречной полосе для совершения поворота направо/налево

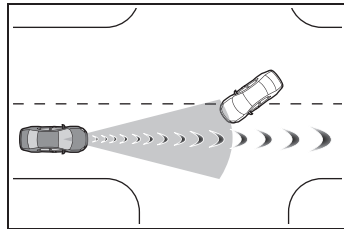

- Когда обнаруживаемый объект приближается очень близко и затем останавливается, прежде чем пересечь путь следования вашего автомобиля
- Если передняя часть вашего автомобиля приподнята или опущена, например, при движении по неровной или холмистой дороге
- Во время движения по дороге, окруженной сооружениями, например, в туннеле или по стальному мосту
- При наличии металлического предмета (крышки канализационного люка, стальной плиты и т.д.), уступа или выступа перед вашим автомобилем
- При проезде под объектом (дорожный знак, рекламный щит и т.д.)

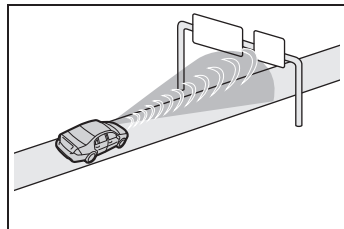

- При приближении к электрическому шлагбауму в пункте сбора платы за проезд, шлагбауму на стоянке или к

другому открывающемуся и закрывающемуся барьеру

- При пользовании автоматической автомобильной мойкой
- Во время движения через или под объектами, которые могут задеть ваш автомобиль, например, густая трава, ветви деревьев или транспарант

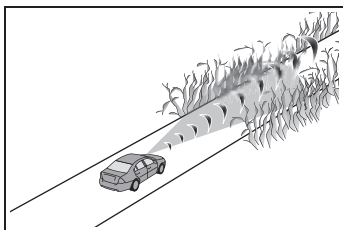

- Во время движения через пар или дым
- Во время движения возле объекта, отражающего радиоволны, например, большегрузного автомобиля или дорожного ограждения
- Во время движения вблизи телевизионной вышки, радиовещательной станции, электростанции, транспортных средств, оснащенных радаром, и т.д. или другого места, где могут присутствовать сильные радиоволны или электрические помехи
- При наличии множества предметов, которые могут излучать радиоволны радара поблизости (туннели, мосты со сквозными фермами, дороги с гравийным покрытием, покрытые снегом дороги с колеями и т.д.)
- Для региона A: При выполнении поворота направо/налево, когда встречное транспортное средство или пешеход уже покинул траекторию движения вашего автомобиля
- Для региона A: При выполнении поворота направо/налево во фронтальной близости с встречным транспортным средством или пешеходом, переходящим дорогу.
- Для региона A: При выполнении поворота направо/налево, когда встречное транспортное средство или переходящий пешеход останавливается, прежде чем пересечь траекторию движения вашего

автомобиля

- Для региона A: При выполнении поворота направо/налево, когда встречное транспортное средство поворачивает направо/налево перед вашим автомобилем

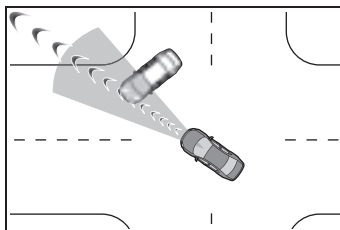

- Для региона A: Во время выполнения маневра в сторону встречного транспортного потока

■ Ситуации, в которых возможна ненадлежащая работа системы

- В некоторых ситуациях, например, перечисленных ниже, радарный датчик и передняя камера могут не обнаруживать объект, что мешает правильной работе системе:
 - Когда обнаруживаемый объект приближается к вашему автомобилю
 - Когда ваш автомобиль или обнаруживаемый объект виляет
 - Если обнаруживаемый объект совершает резкий маневр (например, внезапное отклонение от прямого пути, ускорение или замедление)
 - При быстром приближении вашего автомобиля к обнаруживаемому объекту
 - Когда обнаруживаемый объект находится не прямо перед вашим автомобилем

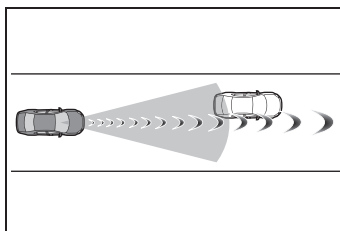

- Когда обнаруживаемый объект находится рядом со стеной, изгородью, дорожным ограждением, крышкой

канализационного люка, транспортным средством, стальной плитой на дороге и т.д.

- Когда обнаруживаемый объект находится под каким-либо сооружением
- Когда часть обнаруживаемого объекта скрыта объектом, например, крупногабаритным багажом, зонтом или дорожным ограждением
- При наличии множества предметов, которые могут излучать радиоволны радара поблизости (туннели, мосты со сквозными фермами, дороги с гравийным покрытием, покрытые снегом дороги с колеями и т.д.)
- Когда радиоволны воздействуют на радар, установленный на другом транспортном средстве
- Когда несколько обнаруживаемых объектов расположены близко друг к другу
- При ярком освещении обнаруживаемого объекта солнечным или иным светом
- Когда обнаруживаемый объект является белой тенью и выглядит очень ярко
- Когда обнаруживаемый объект практически сливается по цвету или яркости с окружающей обстановкой
- Если обнаруживаемый объект подрезает или внезапно появляется перед вашим автомобилем
- При попадании на переднюю часть вашего автомобиля воды, снега, пыли и т.д.
- При попадании спереди лучей света высокой интенсивности, например, от солнца или фар головного света транспортных средств, движущихся по встречной полосе, непосредственно в переднюю камеру
- При приближении к движущемуся впереди транспортному средству сбоку или спереди
- Если движущимся впереди транспортным средством является мотоцикл или велосипед (для региона B)
- Если впереди движется узкое транспортное средство, например, персональное мобильное средство передвижения
- Если у движущегося впереди транспортного средства небольшая

задняя часть, как у порожнего грузового автомобиля

- Если у движущегося впереди транспортного средства низкая задняя часть, как у низкорамного прицепа

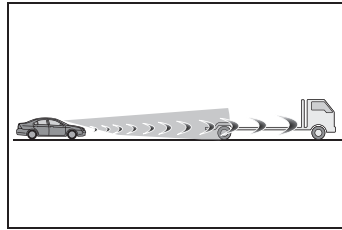

- Если у движущегося впереди транспортного средства слишком большой дорожный просвет

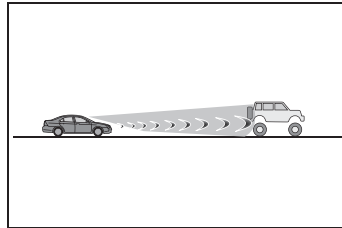

- Если движущееся впереди транспортное средство перевозит груз, выступающий за пределы заднего бампера
- Если впереди движется транспортное средство неправильной формы, например, трактор или коляска мотоцикла
- Для региона A: Если движущееся впереди транспортное средство является детским велосипедом, велосипедом, перевозящим тяжелый груз; велосипедом, которым управляют несколько человек, или велосипедом уникальной формы (велосипед с детским сиденьем, двухместный велосипед и т.д.)
- Для региона A: Если рост движущегося впереди пешехода или велосипедиста ниже приблизительно 1 м (м) или выше приблизительно 2 м (м)
- Для региона A: Если пешеход/велосипедист одет в одежду слишком большого размера (дождевой плащ, длинная юбка и т.д.), валирующей их силуэт

- Для региона А: Если пешеход наклоняется вперед или сидит на корточках, либо велосипедист наклоняется вперед
- Для региона А: Если пешеход/велосипедист движется быстро
- Для региона А: Если пешеход толкает детскую коляску, инвалидную коляску, велосипед или другое средство перевозки
- При движении в условиях ненастной погоды, например, в сильный дождь, туман, снег или во время песчаной бури
- Во время движения через пар или дым
- При слабой видимости вокруг автомобиля, например, на рассвете или закате, либо при движении ночью или в туннеле, в результате чего обнаруживаемый объект практически сливается по цвету с окружающей обстановкой
- Во время движения в местах с внезапно меняющейся яркостью окружающего пространства, например, при въезде в туннель или выезде из него
- Когда после запуска двигателя автомобиль остается на месте в течение определенного времени
- При совершении поворота налево/направо и в течение нескольких секунд после него
- При прохождении поворота и в течение нескольких секунд после него
- При заносе вашего автомобиля
- Если передняя часть автомобиля поднята или опущена

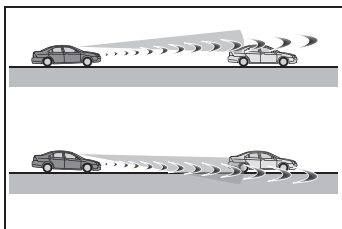

- При разрегулировке колес
- При блокировке передней камеры щеткой стеклоочистителя
- Автомобиль движется с крайне высокой скоростью
- Во время движения по склону
- Если радарный датчик или передняя

- камера выровнена неправильно
- Для региона А: При движении по полосе движения разделенной несколькими полосами движения, по которым движутся встречные транспортные средства, при выполнении поворота направо/налево
- Для региона А: При существенном смещении с одновременным противоположным направлением в сторону целевого транспортного средства во время поворота направо/налево

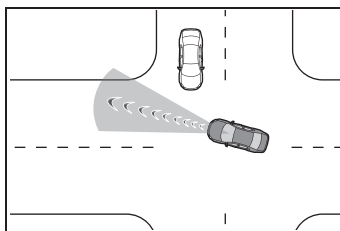

- Для региона А: При выполнении поворота направо/налево, когда пешеход приближается сзади или сбоку от вашего автомобиля

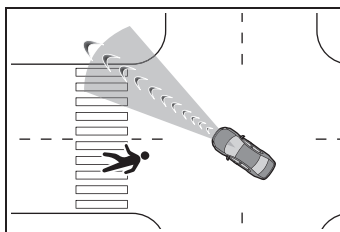

- Для региона А: Кроме того, в некоторых ситуациях, примеры которых приведены ниже, система экстренной помощи в управлении рулевым колесом может не срабатывать.
- Для региона А: Когда белые (желтые) линии разметки трудно различимы, например, если они блеклые, расходятся/сходятся или на них падает тень
- Для региона А: Когда полоса движения шире или уже обычного размера
- Для региона А: При наличии светлого или темного узора на дорожной поверхности, например, из-за дорожного ремонта
- Для региона А: Когда целевой объект

- находится слишком близко
- Для региона A: Когда недостаточно безопасного или свободного места для расположения автомобиля
- Для региона A: При наличии встречного транспортного средства
- Для региона A: Если система VSC работает
- В некоторых ситуациях, таких как перечисленные ниже, достаточное тормозное усилие или усилие на рулевом колесе (для региона A) может оказаться недостижимым, что помешает правильной работе системы:
- Если функции торможения не могут работать в полную силу, например, при чрезмерном охлаждении, нагреве или увлажнении деталей тормозов
- При неправильном обслуживании автомобиля (чрезмерный износ тормозов или шин, неправильное давление в шинах и т.д.)
- Во время вождения автомобиля по гравийной дороге или другой скользкой поверхности
- Когда поверхность дороги имеет глубокие колеи от колес
- При движении по дороге с уклоном
- При движении по дороге с уклоном влево или вправо

■ Если система VSC отключена

- Если система VSC отключена (→стр. 286), функции системы экстренного предаварийного торможения и предаварийного торможения тоже отключены.
- Загорится сигнальная лампа системы PCS, и “Система предотвр.столкн. недоступна. Сист. VSC выкл.” будет отображаться на многофункциональном информационном дисплее.

LTA (система отслеживания дорожной разметки)*

*: При наличии

Во время движения по дороге с четкими белыми (желтыми) линиями разметки система LTA предупреждает водителя о возможном отклонении автомобиля от своей полосы или траектории движения* и может также слегка управлять рулевым колесом во избежание отклонения от полосы или траектории движения*. Кроме того, во время работы динамического радарного круиз-контроля с полным скоростным диапазоном (→стр. 216), эта система будет управлять рулевым колесом для поддержания положения автомобиля в полосе движения.

Система LTA распознает белые (желтые) линии разметки или направление движения* с помощью передней камеры. Кроме того, она обнаруживает транспортные средства, движущиеся впереди, с помощью передней камеры и радара.

*: Граница между асфальтом и обочиной дороги, например, травой, почвой или краем тротуара

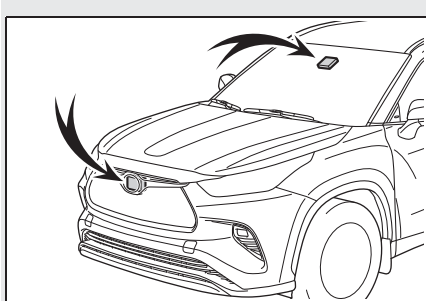

ПРЕДУПРЕЖДЕНИЕ

■ Перед использованием системы LTA

- Не полагайтесь исключительно на систему LTA. Система LTA не является системой, которая автоматически ведет автомобиль или позволяет уделять меньше внимания участку перед автомобилем. Водитель всегда должен брать на себя всю ответственность за безопасное вождение, внимательно следя за окружающими условиями и корректируя траекторию движения автомобиля с помощью рулевого колеса. Кроме того, при утомлении, например, после длительной поездки, водитель должен делать достаточно продолжительные остановки.
- Невозможность выполнять соответствующие приемы вождения и сохранять пристальное внимание может привести к аварии, грозящей серьезными травмами или смертью.

■ Ситуации, неподходящие для системы LTA

В следующих ситуациях используйте выключатель системы LTA для выключения системы. Невыполнение этого требования может стать причиной аварии и, как следствие, серьезных травм или смерти.

- Автомобиль движется по дорожной поверхности, скользкой из-за дождливой погоды, выпавшего снега, обледенения и т.д.

- Автомобиль движется по дороге, покрытой снегом.
 - Белые (желтые) линии трудно различимы из-за дождя, снега, тумана, пыли и т.д.
 - Из-за строительных работ автомобиль движется по временной или ограниченной полосе движения.
 - Автомобиль движется в зоне строительных работ.
 - Установлено запасное колесо, цепи противоскольжения и т.д.
 - При сильно изношенных шинах или при низком давлении в шинах.
 - При буксировке прицепа или во время аварийной буксировки.
- #### ■ Предотвращение неисправностей системы LTA и ошибочных действий
- Не вносите конструктивные изменения в фары головного света и не помещайте наклейки и т.д. на поверхность фонарей.
 - Не вносите конструктивные изменения в подвеску и т.д. Если требуется заменить подвеску и т.д., обратитесь к дилеру Toyota.
 - Не устанавливайте и не располагайте ничего на капоте или решетке. Также не устанавливайте защиту на решетку (кенгурятник и т.д.).
 - Если ветровое стекло нуждается в ремонте, обратитесь к дилеру Toyota.



ПРЕДУПРЕЖДЕНИЕ

■ Условия, при которых функции могут работать неправильно

В следующих ситуациях функции могут работать неправильно, и автомобиль может отклоняться от своей полосы движения. Управляйте автомобилем безопасно, всегда уделяя пристальное внимание обстановке вокруг вашего автомобиля, и управляйте рулевым колесом для коррекции траектории движения и обеспечения безопасности, не полагаясь только на функции системы.

- При отображении показаний следования за другим транспортным средством с крейсерской скоростью (→стр. 212) и перестроении движущегося впереди транспортного средства. (Ваш автомобиль может следовать за движущимся впереди транспортным средством и также перестраиваться).

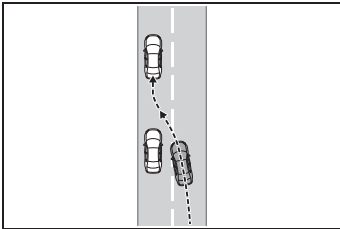

- При отображении показаний следования за другим транспортным средством с крейсерской скоростью (→стр. 212) и изменении траектории движущегося впереди транспортного средства в пределах одной полосы движения. (Ваш автомобиль может изменять траекторию движения соответственно и покидать полосу движения).

- При отображении показаний следования за другим транспортным средством с крейсерской скоростью (→стр. 212) и выходе движущегося впереди транспортного средства из своей полосы движения. (Ваш автомобиль может следовать за движущимся впереди транспортным средством и покинуть полосу движения).
- При отображении показаний следования за другим транспортным средством с крейсерской скоростью (→стр. 212) и движении транспортного средства впереди слишком близко к левой/правой полосе движения. (Ваш автомобиль может следовать за движущимся впереди транспортным средством и покинуть полосу движения).
- Автомобиль движется в крутом повороте.
- По краю дороги присутствуют предметы или узоры (дорожные ограждения, столбики с отражателями и т.д.), которые могут быть ошибочно приняты за белые (желтые) линии.

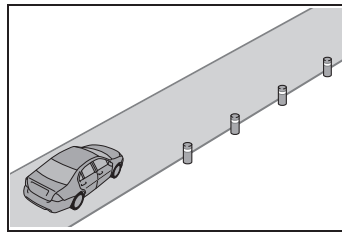



ПРЕДУПРЕЖДЕНИЕ

- Автомобиль движется в местах, где дороги расходятся, сходятся и т.д.

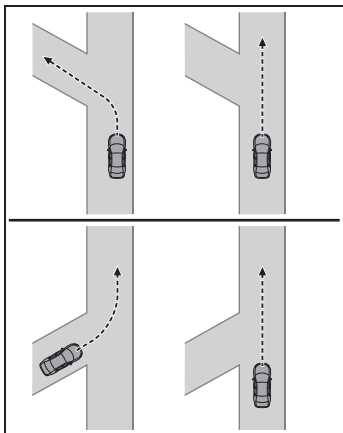

- Из-за ремонта дороги на ней присутствуют отметки для ремонта асфальта, отметки в виде белых (желтых) линий разметки и т.д.

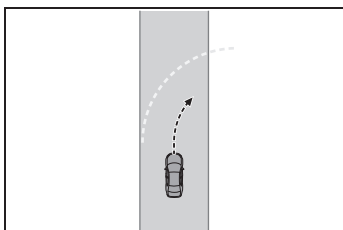

- На дороге имеются тени, которые идут параллельно белым (желтым) линиям или накрывают их.
- Автомобиль движется на участке, где нет белых (желтых) линий, например, перед пунктом взимания платы за проезд, контрольно-пропускным пунктом или на перекрестке и т.д.
- Белые (желтые) линии потрескались, присутствуют "выступающие светоотражатели" или камни.
- Белые (желтые) линии не видны или трудноразличимы из-за песка и т.д.

- Автомобиль движется по дорожной поверхности, мокрой из-за дождя, луж и т.д.
- Разделительные линии желтого цвета (которые могут оказаться более сложными для распознавания, чем белые линии).
- Белые (желтые) линии пересекают бордюр и т.д.
- Автомобиль движется по яркой поверхности, например, по бетону.
- Если край дороги нечеткий или не прямой.
- Автомобиль движется по поверхности, блестящей из-за отражаемого света и т.д.
- Автомобиль движется по поверхности, яркость которой внезапно меняется, например, на въездах и выездах из туннелей и т.д.
- Свет от фар встречных транспортных средств, солнца и т.д. попадает на камеру.
- Автомобиль движется по склону.
- Автомобиль движется по дороге с наклоном влево или вправо, либо по извилистой дороге.
- Автомобиль движется по грунтовой или неровной дороге.
- Полоса движения слишком узкая или широкая.
- Автомобиль чрезмерно наклонен из-за перевозки тяжелого багажа или неправильного давления в шинах.
- Расстояние до движущегося впереди транспортного средства слишком короткое.
- Автомобиль слишком сильно колеблется вверх-вниз из-за дорожных условий во время движения (плохие дороги или дорожные швы).



ПРЕДУПРЕЖДЕНИЕ

- При движении в туннеле или ночью с выключенными фарами головного света либо когда фары головного света светят не ярко из-за грязных рассеивателей или неправильной регулировки положения.
- Автомобиль попадает под порывы бокового ветра.
- На автомобиль воздействует порыв ветра от транспортного средства, движущегося в соседней полосе движения.
- Автомобиль только что сменил полосу движения или проехал перекресток.
- Используются шины, отличающиеся структурой, изготовителем, торговой маркой или рисунком протектора.
- Когда установлены шины, отличные от предписанного размера.
- Установлены зимние шины и т.д.
- Автомобиль движется на крайне высокой скорости.

Функции системы LTA

■ Функция предупреждения о выходе из полосы движения

Когда система определяет, что автомобиль может отклониться от своей полосы движения или направления движения*, на многофункциональный информационный дисплей выводится предупреждение и звучит предупреждающий зуммер, чтобы предупредить водителя.

Когда звучит предупреждающий зуммер, проверьте окружающую обстановку вокруг вашего автомобиля и верните автомобиль в центр полосы движения, аккуратно управляя рулевым колесом.

Когда система определяет, что автомобиль может покинуть свою полосу движения, и вероятность столкновения с транспортным средством, совершающим обгон в соседней полосе движения, высока, сработает система предупреждения о выходе из полосы движения, даже если работают указатели поворота.

*: Граница между асфальтом и обочиной дороги, например, травой, почвой или краем тротуара

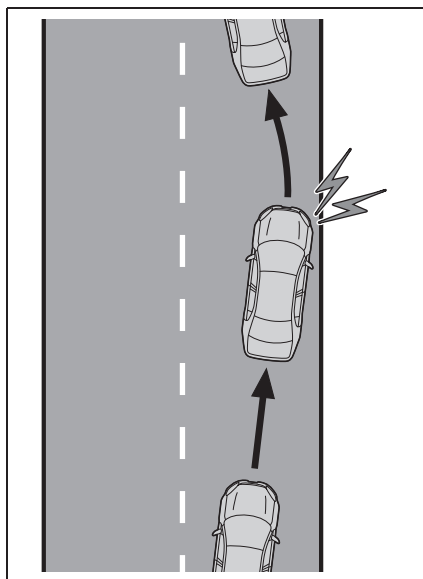

■ Функция помощи при управлении рулевым колесом

Когда система определяет, что автомобиль мог отклониться от своей полосы и траектории движения*, она оказывает необходимую помощь, понемногу действуя рулевым колесом в течение короткого периода времени, чтобы удерживать автомобиль в своей полосе движения.

Когда система определяет, что автомобиль может покинуть свою полосу

движения, и вероятность столкновения с транспортным средством, совершающим обгон в соседней полосе движения, высока, сработает система помощи при управлении рулевым колесом, даже если работают указатели поворота.

*: Граница между асфальтом и обочиной дороги, например, травой, почвой или краем тротуара

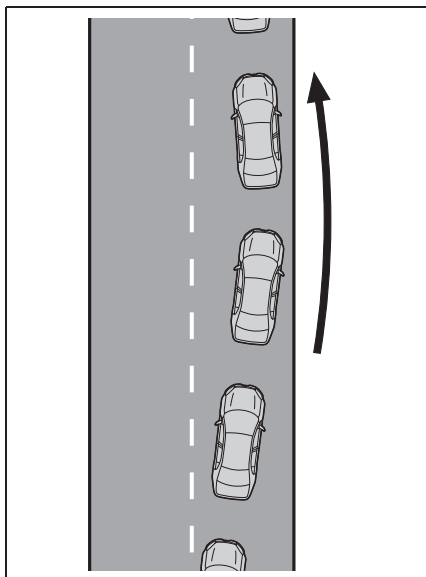

■ Функция предупреждения о пересечении линий разметки

Когда автомобиль изменяет траекторию движения в пределах одной полосы движения, будет звучать предупреждающий зуммер, и сообщение будет отображаться на многофункциональном информационном дисплее, чтобы предупредить водителя.

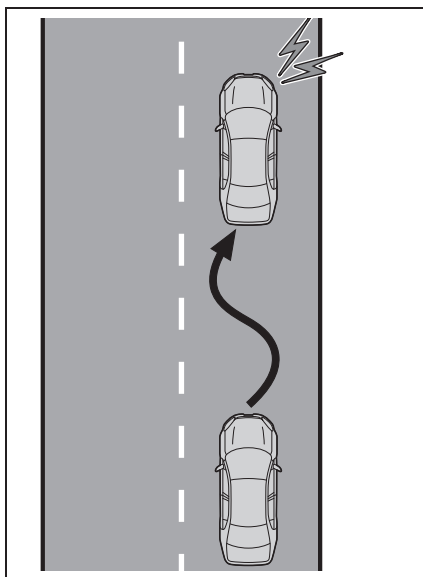

■ Функция поддержания движения по центру полосы движения

Эта функция связана с динамическим радарным круиз-контролем с полным скоростным диапазоном и обеспечивает необходимую помощь, управляя рулевым колесом, чтобы удерживать автомобиль в его текущей полосе движения.

Когда динамический радарный круиз-контроль с полным скоростным диапазоном не работает, функция поддержания движения по центру полосы движения не работает.

В ситуациях, когда белые (желтые) линии разметки трудно различимы или не видны, например, при заторе, эта функция будет срабатывать, чтобы помочь следовать за движущимся впереди транспортным средством, контролируя положение движущегося впереди транспортного средства.

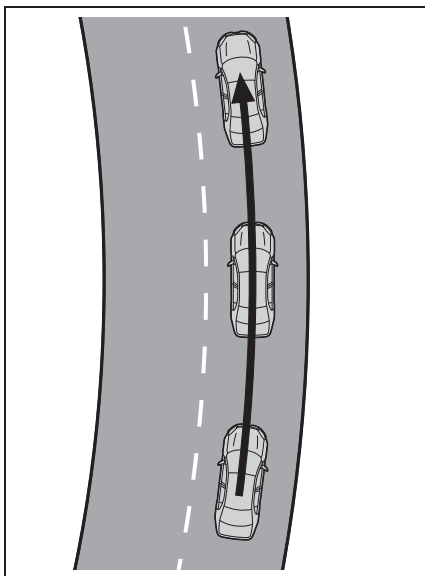

Настройка системы LTA работает

■ Включение/выключение системы управления центральным положением в полосе движения

Нажмите переключатель LTA.

Система управления центральным положением в полосе движения включается/выключается при каждом нажатии на переключатель.

Текущая настройка будет отображаться на многофункциональном информационном дисплее.



■ Выключение системы LTA

Нажмите и удерживайте переключатель LTA

Индикатор LTA гаснет, когда система LTA выключается.

Нажмите переключатель еще раз, чтобы включить систему.

Система LTA включается каждый раз при повороте замка запуска двигателя в положение ON.

Однако система управления центральным положением в полосе движения остается включенной/выключенной перед поворотом замка запуска двигателя в положение OFF.

Показания на многофункциональном информационном дисплее

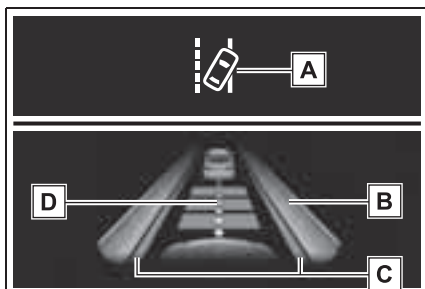

A Индикатор системы LTA

Состояние подсветки индикатора информирует водителя о рабочем состоянии системы.

Горит белым цветом: Система LTA работает.

Горит зеленым цветом: Работает система помощи при вращении рулевого колеса соответствующей функции или функция поддержания движения по центру полосы движения.

Мигает оранжевым цветом: Работает система предупреждения о выходе из полосы движения.

B Оперативное отображение поддержки работы рулевого колеса

Отображается, когда многофункциональный информационный дисплей переключен на отображение информации системы помощи водителю.

Указывает, что система помощи при вращении рулевого колеса соответствующей функции или функция поддержания движения по центру полосы движения работает.

Отображаются обе внешние стороны полосы движения: Показывает, что

работает система помощи при управлении рулевым колесом системы функции поддержания движения по центру полосы движения.

Отображается одна внешняя сторона полосы движения: Показывает, что работает система помощи при управлении рулевым колесом соответствующей функции.

Обе внешние стороны полосы движения мигают: Предупреждает водителя о необходимости его действий для сохранения положения по центру полосы движения (функция поддержания движения по центру полосы движения).

C Отображение функции предупреждения о выходе из полосы движения

Отображается, когда многофункциональный информационный дисплей переключен на отображение информации системы помощи водителю.

► Внутренняя часть отображаемых линий белая



Показывает, что система распознает белые (желтые) линии или направление движения*. Когда автомобиль отклоняется от своей полосы движения, белая линия, отображаемая со стороны выхода автомобиля из полосы движения, мигает оранжевым цветом.

- ▶ Внутренняя часть отображаемых линий черная



Показывает, что система не в состоянии распознавать белые (желтые) линии или направление движения* или временно отключена.

*: Граница между асфальтом и обочиной дороги, например, травой, почвой или краем тротуара

D Показания системы следования за другим транспортным средством с крейсерской скоростью

Отображается, когда многофункциональный информационный дисплей переключен на отображение информации системы помощи водителю.

Показывает, что работает система помощи при управлении рулевым колесом функции поддержания движения по центру полосы движения за счет контроля положения движущегося впереди транспортного средства.

При отображении показаний системы следования за другим транспортным средством с крейсерской скоростью, если движущееся впереди транспортное средство движется, ваш автомобиль может также двигаться в этом направлении. Всегда уделяйте пристальное внимание обстановке вокруг вашего автомобиля и управляйте

рулевым колесом согласно необходимости для коррекции траектории движения и обеспечения безопасности.

■ Рабочие условия каждой функции

- Функция предупреждения о выходе из полосы движения

Эта функция работает, когда выполнены все следующие условия.

- Система LTA включена.
- Скорость автомобиля составляет приблизительно 50 km/h (км/ч) или более.*¹
- Система распознает белые (желтые) линии разметки или направление движения*². (Когда белая (желтая) линия или направление движения*² распознается только с одной стороны, система будет срабатывать только для распознанной стороны).
- Ширина полосы движения составляет приблизительно 3 м (м) или более.
- Рычаг переключателя указателей поворота не используется. (Кроме случаев, когда другой автомобиль находится в полосе движения со стороны, для которой срабатывает указатель поворота)
- Автомобиль не движется в крутом повороте.
- Неисправностей системы не обнаружено. (→стр. 216)

*¹: Функция срабатывает, даже если скорость автомобиля составляет менее приблизительно 50 km/h (км/ч), когда работает функция поддержания движения по центру полосы движения.

*²: Граница между асфальтом и обочиной дороги, например, травой, почвой или краем тротуара

- Функция помощи при управлении рулевым колесом

Эта функция работает, когда выполнены все следующие условия в дополнение к рабочим условиям для функции предупреждения о выходе из полосы движения.

- Автомобиль не ускоряется и не замедляется на заданную или большую величину.
- Рулевое колесо не вращается с приложением к нему усилия на уровне, пригодном для перестроения между колесами.
- Системы ABS, VSC, TRC и PCS не работают.
- Система TRC или VSC не выключена.
- Функция предупреждения о пересечении линий разметки

Эта функция работает, когда выполнены все следующие условия.

- Настройка для “рыскание” в области  на многофункциональном информационном дисплее установлена на “Вкл”. (→стр. 80)
- Скорость автомобиля составляет приблизительно 50 km/h (км/ч) или более.
- Ширина полосы движения составляет приблизительно 3 m (м) или более.
- Неисправностей системы не обнаружено. (→стр. 216)
- Функция поддержания движения по центру полосы движения

Эта функция работает, когда выполнены все следующие условия.

- Система LTA включена.
- Настройка для “Центр.полож.” в меню  многофункционального информационного дисплея установлена на “Вкл”. (→стр. 80)
- Эта функция распознает белые (желтые) линии разметки или положение движущегося впереди транспортного средства (кроме случаев когда движущееся впереди транспортное средство небольшое, например, мотоцикл).
- Динамический радарный круиз-контроль с полным скоростным диапазоном работает в режиме контроля дистанции между транспортными средствами.
- Ширина полосы движения составляет примерно от 3 до 4 m (м).
- Рычаг переключателя указателей поворота не используется.

- Автомобиль не движется в крутом повороте.
- Неисправностей системы не обнаружено. (→стр. 216)
- Автомобиль не ускоряется и не замедляется на заданную или большую величину.
- Рулевое колесо не вращается с приложением к нему усилия на уровне, пригодном для перестроения между колесами.
- Системы ABS, VSC, TRC и PCS не работают.
- Система TRC или VSC не выключена.
- Предупреждение о том, что рулевое колесо выпущено из рук, не отображается. (→стр. 215)
- Автомобиль движется по центру полосы движения.
- Функция помощи при управлении рулевым колесом не работает.

■ Временное отключение функций

- При нарушении рабочих условий функция может временно отключиться. Однако при восстановлении рабочих условий функция автоматически возобновляет работу. (→стр. 213)
- Если рабочие условия (→стр. 213) более не выполняются, пока работает функция поддержания движения по центру полосы движения, может звучать зуммер, чтобы указать на то, что функция временно отключена.

■ Функция помощи при управлении рулевым колесом/поддержания движения по центру полосы движения

- В зависимости от скорости автомобиля, ситуации с выходом из полосы движения, дорожных условий и т.д. работа этих функций может не распознаваться водителем или функции могут не работать.
- Приоритет над рулевым управлением функции передается действиям водителя по управлению рулевым колесом.
- Не пытайтесь проверить работу функции помощи при управлении рулевым колесом.

■ Функция предупреждения о выходе из полосы движения

- Предупреждающий зуммер может быть сложно услышать из-за внешнего шума, воспроизведения аудиосистемы и т.д.
 - Если край направления движения* нечеткий или не прямой, функция предупреждения о выходе из полосы движения может не работать.
 - Система может быть не в состоянии определить наличие опасности столкновения с транспортным средством в соседней полосе движения.
 - Не пытайтесь проверить работу функции предупреждения о выходе из полосы движения.
- *: Граница между асфальтом и обочиной дороги, например, травой, почвой или краем тротуара

■ Предупреждение о том, что рулевое колесо выпущено из рук

В следующих ситуациях на многофункциональном информационном дисплее отображается предупреждающее сообщение, побуждающее водителя взяться за рулевое колесо, и символ, указанный на иллюстрации. Предупреждение исчезает, когда система определяет, что водитель удерживает рулевое колесо. Всегда держите руки на рулевом колесе при использовании этой системы, независимо от предупреждений.

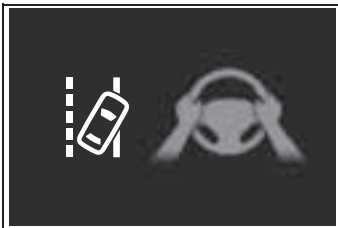

- Когда система определяет, что водитель не держится руками за рулевое колесо во время работы системы управления центральным положением в полосе движения.

Если водитель по-прежнему не держит руки на рулевом колесе, звучит зуммер,

водитель предупреждается, а функция временно отключается. Это предупреждение также срабатывает аналогичным образом, когда автомобилем по-прежнему управляют, слегка положив руки на рулевое колесо.

- Когда система определяет, что автомобиль может отклониться от полосы движения при движении в повороте во время работы системы управления центральным положением в полосе движения.

В зависимости от состояния автомобиля и дорожных условий предупреждение может не срабатывать. Кроме того, если система определяет, что автомобиль движется в повороте, предупреждения будут появляться раньше, чем при движении по прямой.

- Когда система определяет, что водитель не держится руками за рулевое колесо во время работы системы вспомогательного рулевого управления.

Если водитель по-прежнему не держит руки на рулевом колесе, и работает система вспомогательного рулевого управления, звучит зуммер, появляется предупреждение для водителя. С каждым разом длительность звучания зуммера увеличивается.

■ Функция предупреждения о пересечении линий разметки

Когда система обнаруживает, что автомобиль отклоняется от своего курса, пока работает система предупреждения о пересечении линий разметки, звучит зуммер, и на многофункциональном информационном дисплее одновременно отображаются предупреждающее сообщение, чтобы водитель отдохнул, и символ, указанный на иллюстрации.



В зависимости от автомобиля и дорожных условий предупреждение может не срабатывать.

■ Предупреждающее сообщение

Если на многофункциональном информационном дисплее отображается следующее предупреждающее сообщение, и индикатор системы LTA горит оранжевым цветом, выполните соответствующие действия по поиску и устранению неисправностей. Помимо того, если отображается другое предупреждающее сообщение, следуйте инструкциям на экране.

- “Неисправность системы LTA
Обратитесь к дилеру”

Возможно, система работает неправильно. Проверьте автомобиль у дилера Toyota.

- “Система LTA недоступна”

Система временно отключена из-за неисправности датчика, кроме передней камеры. Выключите систему LTA, подождите немного, а затем снова включите систему LTA.

- “Система LTA недоступна при текущем значении скорости”

Использование функции невозможно, когда скорость автомобиля превышает рабочий диапазон системы LTA. Двигайтесь медленнее.

■ Индивидуальная настройка

Настройки функции можно изменить. (Индивидуально настраиваемые функции: →стр. 447)

Динамический радарный круиз-контроль с полным скоростным диапазоном*

*: При наличии

В режиме контроля дистанции между транспортными средствами автомобиль автоматически ускоряется, замедляется и останавливается в соответствии с изменениями скорости движущегося впереди транспортного средства, даже если педаль акселератора не нажата. В режиме управления постоянной скоростью автомобиль движется с фиксированной скоростью.

Используйте динамический радарный круиз-контроль с полным скоростным диапазоном на автомагистралях и шоссе.

- Режим контроля дистанции между транспортными средствами (→стр. 219)
- Режим управления постоянной скоростью (→стр. 225)

Компоненты системы

■ Показания приборов

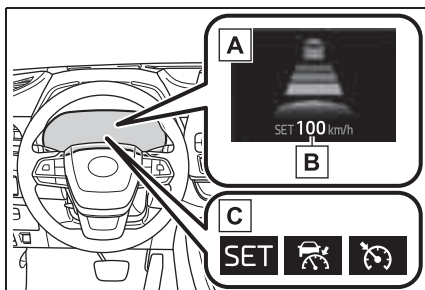

A Многофункциональный информационный дисплей

B Настроенная скорость

C Индикаторы

■ Переключатели управления

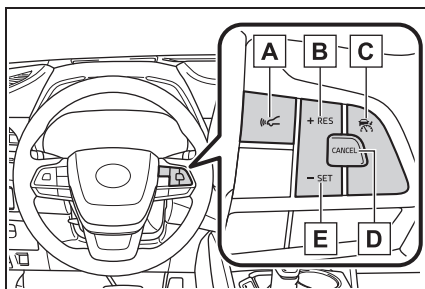

A Переключатель поддержания дистанции между транспортными средствами

B Переключатель “+RES”

C Основной переключатель круиз-контроля

D Переключатель отмены

E Переключатель “-SET”

 ПРЕДУПРЕЖДЕНИЕ

- **Перед использованием динамического радарного круиз-контроля с полным скоростным диапазоном**
 - Безопасное управление автомобилем является исключительной обязанностью водителя. Не полагайтесь только на систему и управляйте автомобилем безопасно, всегда уделяя особое внимание окружающей обстановке.
 - Динамический радарный круиз-контроль с полным скоростным диапазоном помогает водителю, снижая нагрузку на него. Однако имеются ограничения в отношении предоставляемой помощи. Внимательно прочитайте следующие условия. Не полагайтесь слишком сильно на эту систему и всегда будьте осторожны за рулем.
 - Когда датчик может неправильно определять движущееся впереди транспортное средство: →стр. 228
 - Условия, при которых режим контроля дистанции между транспортными средствами может работать неправильно: →стр. 229
 - Настройте скорость должным образом в зависимости от ограничения скорости, дорожного потока, дорожных условий, погодных условий и т.д. Водитель несет ответственность за контроль над настроенной скоростью.



ПРЕДУПРЕЖДЕНИЕ

● Даже когда система работает исправно, состояние движущегося впереди транспортного средства, обнаруженного системой, может отличаться от того, что наблюдает водитель. Поэтому водитель должен всегда быть внимательным, оценивать опасность каждой ситуации и управлять автомобилем безопасно. Если полагаться исключительно на эту систему или считать, что система обеспечивает безопасность во время движения, возможна авария с серьезными или смертельными травмами.

● Выключите динамический радарный круиз-контроль с полным скоростным диапазоном с помощью основного переключателя круиз-контроля, когда он не используется.

■ Предостережения, касающиеся систем помощи водителю

Соблюдайте следующие меры предосторожности, т.к. имеются ограничения относительно помощи, предоставляемой системой. Несоблюдение этих мер может стать причиной аварии и, как следствие, серьезных травм или смерти.

● Помощь водителю при измерении дистанции следования

Динамический радарный круиз-контроль с полным скоростным диапазоном предназначен лишь для того, чтобы помочь водителю определить дистанцию следования между автомобилем водителя и определенным транспортным средством, которое движется впереди. Это не механизм, который допускает беспечное или невнимательное вождение, а также не система, которая способна помочь водителю в условиях плохой видимости. Водителю, все равно, необходимо внимательно следить за обстановкой вокруг автомобиля.

● Помощь водителю при определении правильной дистанции следования

Динамический радарный круиз-контроль с полным скоростным диапазоном определяет, находится ли дистанция между собственным автомобилем водителя и определенным транспортным средством, которое движется впереди, в пределах настроенного диапазона. Он не способен определить что-либо еще. Поэтому водителю абсолютно необходимо оставаться бдительным и самостоятельно определять, является ли сложившаяся ситуация потенциально опасной.

● Помощь водителю при управлении автомобилем

Динамический радарный круиз-контроль с полным скоростным диапазоном не обладает функциями, которые могут помочь предотвратить или избежать столкновений с движущимися впереди транспортными средствами. Поэтому при возникновении малейшей опасной ситуации водитель обязан незамедлительно взять управление автомобилем под свой непосредственный контроль и предпринять соответствующие меры для того, чтобы обеспечить безопасность всех участников данной ситуации.

■ Ситуации, не подходящие для динамического радарного круиз-контроля с полным скоростным диапазоном

Не используйте динамический радарный круиз-контроль с полным скоростным диапазоном в любом из перечисленных ниже случаев. Это может привести к поддержанию несоответствующей скорости и стать причиной аварии со смертельным исходом или серьезными травмами.

● Дороги с пешеходами, велосипедистами и т.д.

● При движении в плотном транспортном потоке

**ПРЕДУПРЕЖДЕНИЕ**

- На дорогах с крутыми поворотами
- На извилистых дорогах
- На скользких дорогах, например, покрытых водой, снегом или льдом
- На крутых склонах или при резком изменении направления уклона
Скорость автомобиля может превышать настроенную скорость при движении вниз по крутому склону.
- На въездах на автомагистрали и шоссе
- Когда достаточно плохие погодные условия могут повлиять на правильную работу датчиков (туман, снег, песчаная буря, проливной дождь и т.п.)
- Когда на переднюю поверхность радара или переднюю камеру попадает дождь, снег и т.д.
- В условиях дорожного движения, когда требуется частое повторное ускорение или замедление
- При буксировке прицепа или во время аварийной буксировки
- Когда часто раздается предупреждающий зуммер о приближении

Движение в режиме контроля дистанции между транспортными средствами

Этот режим использует радар для обнаружения транспортного средства впереди на расстоянии примерно до 100 м (м), определяет текущую дистанцию следования между транспортными средствами и работает для поддержания подходящей дистанции следования от транспортного средства, движущегося впереди. Можно также настроить необходимую дистанцию между транспортными средствами, управляя переключателем поддержания дистанции между транспортными средствами.

При движении вниз по склонам расстояние между транспортными средствами может сокращаться.

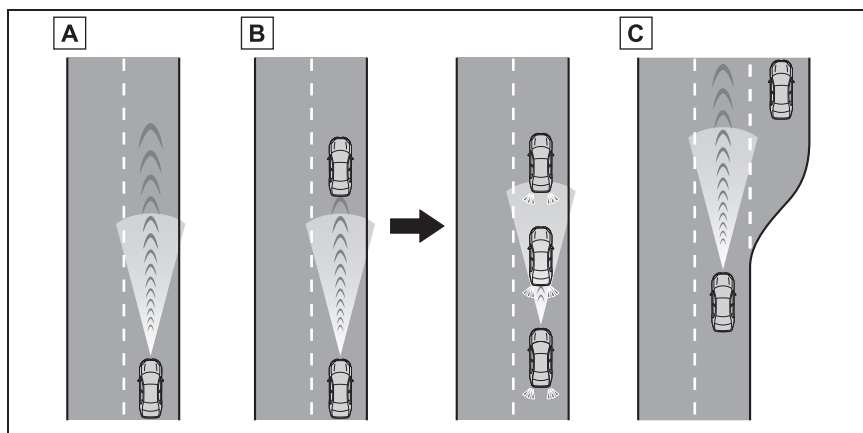

A Пример движения с постоянной скоростью

Когда впереди нет транспортных средств

Автомобиль движется со скоростью, настроенной водителем.

B Пример замедления движения с постоянной скоростью и следования с постоянной скоростью

Когда транспортное средство впереди движется медленнее настроенной скорости

При обнаружении движущегося впереди транспортного средства система автоматически замедляет ваш автомобиль. Когда требуется большее замедление автомобиля, система использует тормоза (в этот момент загораются стоп-сигналы). Система будет реагировать на изменения в соответствии со скоростью движущегося впереди транспортного средства, чтобы поддерживать настроенную водителем дистанцию между транспортными средствами. Предупреждение о приближении предупреждает вас о том, что система не может достаточно замедлить автомобиль для того, чтобы предотвратить сближение с находящимся впереди транспортным средством.

Когда движущееся впереди транспортное средство останавливается, ваш автомобиль также остановится (система останавливает автомобиль). После того, как впереди стоящий автомобиль начинает движение вперед, нажатие на переключатель “+RES” или на педаль акселератора (начало движения) возобновит следование с крейсерской скоростью. Если начало движения не выполняется, система продолжит выполнять управление, чтобы ваш автомобиль не двигался.

Когда используется рычаг переключателя указателей поворота и ваш автомобиль перестраивается в левую полосу обгона со скоростью 80 км/ч (км/ч) или более, автомобиль ускорится, чтобы помочь обогнать транспортное средство.

Уведомление системы относительно полосы обгона можно определить только на основании положения рулевого колеса автомобиля (левое положение водителя относительно правого положения водителя). Если автомобиль направляется в страну, где полоса обгона находится на другой стороне по сравнению со страной, где обычно

эксплуатируется автомобиль, автомобиль может ускоряться при переключении рычага переключателя указателей поворота в противоположную сторону относительно полосы обгона (напр., если водитель обычно эксплуатирует автомобиль в стране, где полоса обгона располагается справа, но затем отправляется в страну, где полоса обгона располагается слева, автомобиль может ускоряться при срабатывании правого указателя поворота).

С Пример ускорения

Когда впереди больше нет транспортных средств, движущихся медленнее настроенной скорости

Система увеличивает скорость, пока не будет достигнута настроенная скорость. Затем система возвращается в режим поддержания постоянной скорости.

Настройка скорости автомобиля (режим контроля дистанции между транспортными средствами)

- 1 Нажмите основной переключатель круиз-контроля, чтобы включить круиз-контроль.

Индикатор работы динамического радарного круиз-контроля загорится, и сообщение будет отображаться на многофункциональном информационном дисплее. Нажмите переключатель еще раз, чтобы отключить круиз-контроль.

Если основной переключатель круиз-контроля нажимается и удерживается в течение 1,5 секунды или более, система включится в режиме поддержания постоянной скорости. (→стр. 225)

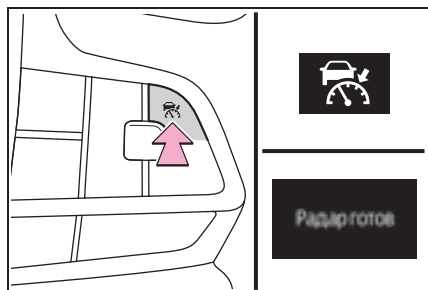

- 2 Ускорьтесь или замедлитесь, управляя педалью акселератора,

до требуемой скорости автомобиля (на скорости приблизительно 30 km/h (км/ч) или выше) и нажмите переключатель “-SET”, чтобы настроить скорость.

Загорится индикатор работы круиз-контроля “SET”.

Скорость автомобиля в момент отпускания переключателя достигнет настроенного значения.

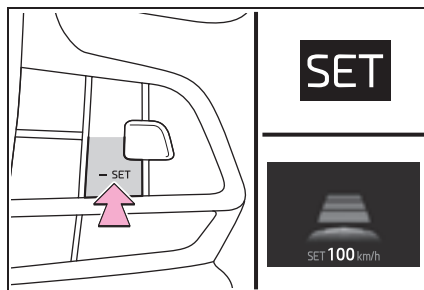

Регулировка настроенной скорости

- Регулировка настроенной скорости с помощью переключателя

Для того чтобы изменить настроенную скорость, нажимайте переключатель “+RES” или “-SET”,

пока не отобразится требуемая скорость.

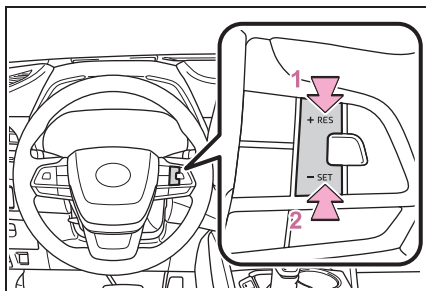

1 Увеличивает скорость (кроме случаев, когда автомобиль был остановлен системой управления в режиме контроля дистанции между транспортными средствами)

2 Уменьшает скорость

Точная настройка: Нажмите переключатель.

Грубая настройка: Нажмите и удерживайте переключатель, чтобы изменить скорость, и отпустите его, когда будет достигнута требуемая скорость.

В режиме поддержания дистанции между транспортными средствами настроенная скорость будет увеличиваться или уменьшаться следующим образом:

► Для Украины

Точная настройка: На 5 км/ч (км/ч)^{*1} или 5 mph (миль/ч) (8 км/ч (км/ч))^{*2} при каждом нажатии на переключатель

Грубая настройка: Увеличение или уменьшение с шагом 5 км/ч (км/ч)^{*1} или 5 mph (миль/ч) (8 км/ч (км/ч))^{*2} до тех пор, пока удерживается переключатель

► Кроме Украины

Точная настройка: На 1 км/ч (км/ч)^{*1} или 1 mph (миль/ч) (1,6 км/ч (км/ч))^{*2} при

каждом нажатии на переключатель
Грубая настройка: Увеличение или уменьшение с шагом 5 км/ч (км/ч)^{*1} или 5 mph (миль/ч) (8 км/ч (км/ч))^{*2} до тех пор, пока удерживается переключатель

В режиме поддержания постоянной скорости (→ стр. 225) настроенная скорость будет увеличиваться или уменьшаться следующим образом:

Точная настройка: На 1 км/ч (км/ч)^{*1} или 1 mph (миль/ч) (1,6 км/ч (км/ч))^{*2} при каждом нажатии на переключатель

Грубая настройка: Скорость будет продолжать изменяться до тех пор, пока удерживается переключатель.

*1: Когда настроенная скорость отображается в "km/h"

*2: Когда настроенная скорость отображается в "MPH"

● Увеличение настроенной скорости путем нажатия на педаль акселератора

- 1 Увеличьте скорость автомобиля до требуемого значения путем нажатия на педаль акселератора
- 2 Нажмите переключатель "-SET"

Изменение расстояния между транспортными средствами (режим контроля дистанции между транспортными средствами)

Дистанция между транспортными средствами изменяется при нажатии на переключатель следующим образом:

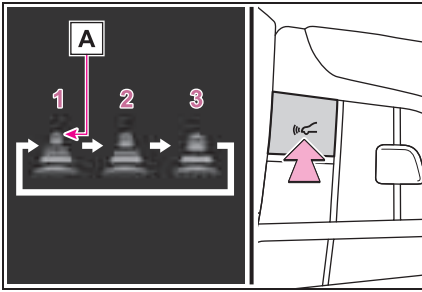

- 1 Дальняя
- 2 Средняя
- 3 Короткое

Если впереди движется транспортное средство, также будет отображаться значок движущегося впереди транспортного средства **A**.

Настройки дистанции между транспортными средствами (режим контроля дистанции между транспортными средствами)

Выберите дистанцию из таблицы, приведенной ниже. Обратите внимание, что дистанции указаны для движения со скоростью 80 км/ч (км/ч). Дистанция между транспортными средствами уменьшается/увеличивается в соответствии со скоростью автомобиля. Когда автомобиль останавливается под управлением системы, он останавливается на определенном расстоянии между транспортными средствами в зависимости от ситуации.

Возможные дистанции	Дистанция между транспортными средствами
Дальняя	Приблизительно 50 м (м)

Возможные дистанции	Дистанция между транспортными средствами
Средняя	Приблизительно 40 м (м)
Короткое	Приблизительно 30 м (м)

Возобновление следования, когда автомобиль был остановлен под управлением системы (режим контроля дистанции между транспортными средствами)

После того, как стоящее впереди транспортное средство начнет движение, нажмите переключатель "+RES".

Ваш автомобиль также возобновит следование, если педаль акселератора будет выжата после того, как транспортное средство перед вами начнет движение.



Отмена и возобновление контроля скорости

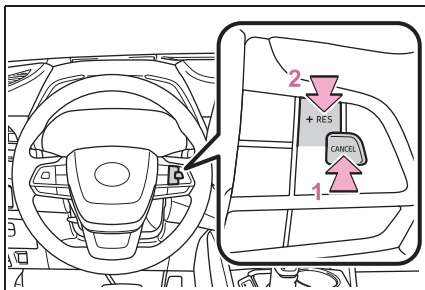

- 1 При нажатии на переключатель отмены отменяется контроль скорости.

Управление скоростью также отменяется при нажатии на педаль тормоза. (Когда автомобиль был остановлен системой управления, нажатие на педаль тормоза не отменяет настройку).

- 2 При нажатии на переключатель “+RES” возобновляется работа круиз-контроля и восстанавливается настроенная скорость автомобиля.

Предупреждение о приближении (режим контроля дистанции между транспортными средствами)

Когда ваш автомобиль находится слишком близко к движущемуся впереди транспортному средству и достаточное снижение скорости средствами круиз-контроля невозможно, дисплей мигает, и звучит зуммер для предупреждения водителя. Например, такая ситуация может возникнуть при быстром перестроении движущегося впереди транспортного средства в ваш ряд. Нажмите на педаль тормоза для

поддержания правильной дистанции между транспортными средствами.

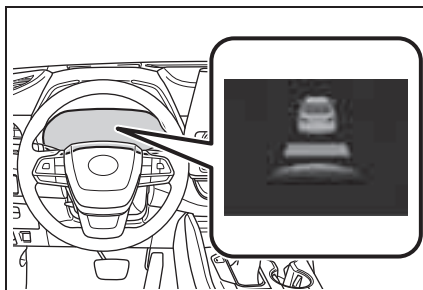

■ Предупреждения могут не подаваться, когда

В следующих случаях предупреждения могут не подаваться, даже когда дистанция между транспортными средствами небольшая.

- Когда скорость движущегося впереди транспортного средства равна или превышает скорость вашего автомобиля
- Когда транспортное средство впереди движется с очень низкой скоростью
- Сразу после настройки скорости режима круиз-контроля
- При нажатии на педаль акселератора

Система снижения скорости в поворотах

Во время движения в режиме контроля дистанции между транспортными средствами данная система будет снижать скорость автомобиля, если обнаруживается такая потребность.

■ Принцип действия системы

Когда начинает вращаться рулевое колесо, скорость автомобиля будет снижаться. Когда рулевое колесо возвращается в центральное

положение, настройка скорости автомобиля будет завершена.

В зависимости от ситуации скорость автомобиля затем вернется к настроенной скорости режима контроля дистанции между транспортными средствами.

Когда требуется управлять дистанцией между транспортными средствами, например, при резком перестроении движущегося впереди транспортного средства перед вашим автомобилем, система снижения скорости в поворотах выключится.

■ Рабочий дисплей

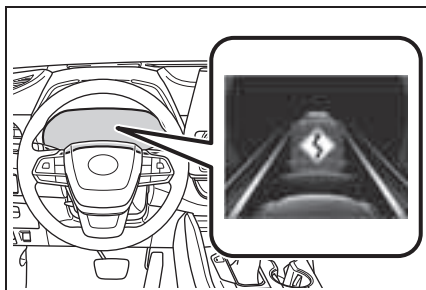



Отображается, когда снижается скорость автомобиля.

Когда завершается снижение скорости автомобиля, показания на дисплее исчезнут.

■ Изменение настроек системы снижения скорости в поворотах

Систему снижения скорости в поворотах можно включить/выключить, также можно регулировать степень снижения скорости автомобиля.

Нажмите переключатель управления приборами \wedge или \vee , чтобы выбрать . Нажмите \langle или \rangle , чтобы выбрать “Снижение скор.на поворотах”, а затем нажмите .

Настройка будет изменяться при каждом нажатии на переключатель управления приборами .

Выбор режима поддержания постоянной скорости

Когда выбран режим поддержания постоянной скорости, автомобиль будет поддерживать настроенную скорость без контроля дистанции между транспортными средствами. Выбирайте этот режим, только когда режим контроля дистанции между транспортными средствами работает неправильно из-за грязи на радаре и т.д.

- 1 При выключенном круиз-контроле нажмите и удерживайте основной переключатель круиз-контроля в течение 1,5 секунды или более.

Сразу после нажатия на переключатель загорится индикатор работы динамического радарного круиз-контроля. После этого он переключится на индикатор работы круиз-контроля.

Переключение в режим поддержания постоянной скорости возможно только управление переключателем при

выключенном круиз-контроле.

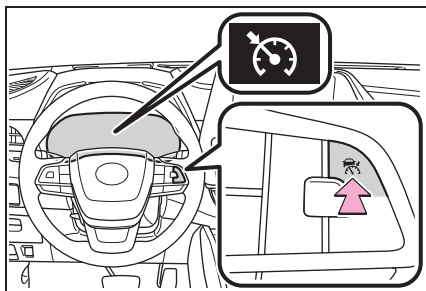

- Ускорьтесь или замедлитесь, управляя педалью акселератора, до требуемой скорости автомобиля (на скорости приблизительно 30 км/ч (км/ч) или выше) и нажмите переключатель “-SET”, чтобы настроить скорость.

Загорится индикатор работы круиз-контроля “SET”.

Скорость автомобиля в момент отпускания переключателя достигнет настроенного значения.

Регулировка настройки скорости: →стр. 221

Отмена и восстановление настройки скорости: →стр. 224

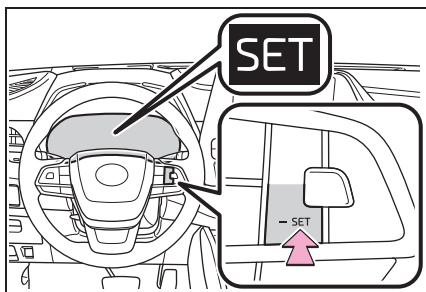

Динамический радарный круиз-контроль с системой подсказки дорожных знаков

Когда эта функция включена и

система срабатывает в режиме контроля дистанции между транспортными средствами (→стр. 219), когда обнаруживается знак ограничения скорости, распознанное ограничение скорости будет отображаться со стрелкой вверх/вниз. Настроенную скорость можно увеличить/уменьшить до распознанного ограничения скорости, нажав и удерживая переключатель “+RES”/“-SET”.

- Когда текущая настроенная скорость ниже распознанного ограничения скорости

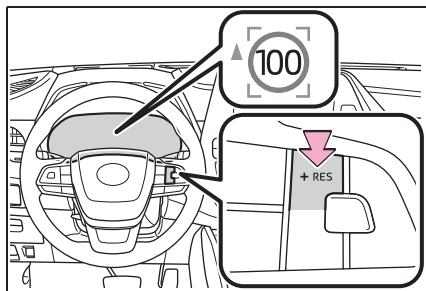

Нажмите и удерживайте переключатель “+RES”.

- Когда текущая настроенная скорость выше распознанного ограничения скорости

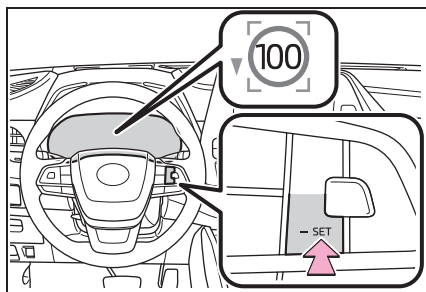

Нажмите и удерживайте переключатель “-SET”.

Включение/выключение динамического радарного круиз-контроля с системой подсказки дорожных знаков

Динамический радарный круиз-контроль с системой подсказки дорожных знаков можно

включить/выключить в меню  на многофункциональном информационном дисплее. (→стр. 80)

Когда динамический радарный круиз-контроль с системой подсказки дорожных знаков срабатывает во время движения вниз по склону, скорость автомобиля может превышать установленную скорость. В этом случае отображаемая установленная скорость автомобиля будет выделена, а для предупреждения водителя будет звучать зуммер.

■ Динамический радарный круиз-контроль с полным скоростным диапазоном можно настроить, когда

- Рычаг переключения передач находится в положении D.
- Требуемую скорость можно настроить, когда скорость автомобиля составляет приблизительно 30 км/ч (км/ч) или выше. (Однако, когда скорость автомобиля настраивается при движении со скоростью приблизительно ниже 30 км/ч (км/ч), будет настроена скорость приблизительно 30 км/ч (км/ч)).

■ Ускорение после настройки скорости автомобиля

Автомобиль может ускоряться путем управления педалью акселератора. После ускорения восстанавливается настроенная скорость. Однако в режиме контроля дистанции между транспортными средствами скорость

автомобиля может уменьшиться ниже настроенной скорости, чтобы поддерживать дистанцию до движущегося впереди транспортного средства.

■ Когда автомобиль останавливается во время следования

- При нажатии на переключатель “+RES”, пока автомобиль впереди стоит, следование с крейсерской скоростью будет возобновлено, если транспортное средство впереди начинает движение в течение приблизительно 3 секунд после нажатия на переключатель.
- Если движущееся впереди транспортное средство начинает движение в течение 3 секунд после остановки вашего автомобиля, следование будет возобновлено.

■ Автоматическая отмена режима контроля дистанции между транспортными средствами

Движение в режиме контроля дистанции между транспортными средствами автоматически отменяется в следующих ситуациях.

- Система VSC включена.
- Система TRC включается на некоторое время.
- Когда системы TRC или VSC выключены.
- Когда выбран режим движения по снегу.
- Невозможна корректная работа датчика, поскольку он чем-то закрыт.
- Система предаварийного торможения включена.
- Затянут стояночный тормоз.
- Автомобиль остановлен системой управления на крутом склоне.
- Следующие аспекты обнаруживаются, когда автомобиль был остановлен системой управления:
 - Водитель не пристегнут ремнем безопасности.
 - Дверь водителя открыта.
 - Автомобиль был остановлен примерно на 3 минуты

Автоматическая отмена режима контроля

дистанции между транспортными средствами по какой-либо другой причине, кроме указанных выше, может указывать на неисправность системы. Обратитесь к дилеру Toyota.

■ Автоматическая отмена режима поддержания постоянной скорости

Режим поддержания постоянной скорости автоматически отменяется в следующих ситуациях:

- Фактическая скорость автомобиля уменьшается приблизительно более чем на 16 km/h (км/ч) по сравнению с настроенной скоростью.
- Фактическая скорость автомобиля снижается приблизительно ниже 30 km/h (км/ч).
- Система VSC включена.
- Система TRC включается на некоторое время.
- Когда системы TRC или VSC выключены.
- Система предаварийного торможения включена.
- Затянут стояночный тормоз.

Автоматическая отмена режима контроля постоянной скорости по какой-либо другой причине, кроме указанных выше, может указывать на неисправность системы. Обратитесь к дилеру Toyota.

■ Ситуации, когда система снижения скорости в поворотах может не работать

В ситуациях, примеры которых приведены ниже, система снижения скорости в поворотах может не работать:

- Когда автомобиль движется в плавном повороте
- Когда нажимается педаль акселератора
- Когда автомобиль движется в очень крутом повороте

■ Динамический радарный круиз-контроль с системой подсказки дорожных знаков может работать неправильно, когда

Поскольку динамический радарный

круиз-контроль с системой распознавания дорожных знаков может работать неправильно в условиях, когда система RSA может не действовать или обнаруживать знаки неправильно (→стр. 233), когда используется эта функция, проверяйте отображаемый знак ограничения скорости.

В следующих ситуациях настроенная скорость может не изменяться до распознанного ограничения скорости путем нажатия и удерживания переключателя "+RES"/"-SET".

- Если информация об ограничении скорости недоступна
- Когда распознанное ограничение скорости совпадает с настроенной скоростью
- Когда распознанное ограничение скорости находится вне скоростного диапазона, в котором может работать система радарного круиз-контроля

■ Управление тормозами

Может быть слышен рабочий звук тормозной системы, и отклик педали тормоза может измениться, но это не является неисправностью.

■ Предупреждающие сообщения и зуммеры для динамического радарного круиз-контроля с полным скоростным диапазоном

Предупреждающие сообщения и зуммеры используются для оповещения о неисправности системы или для предупреждения водителя о необходимости проявить особое внимание при управлении автомобилем. Если на многофункциональном информационном дисплее отображается предупреждающее сообщение, прочитайте его и следуйте инструкциям. (→стр. 190, 407)

■ Когда датчик может неправильно определять движущееся впереди транспортное средство

В следующих случаях и в зависимости от условий используйте педаль тормоза, когда замедление системы недостаточное, или используйте педаль акселератора, когда требуется ускорение.

Поскольку датчик может быть не в состоянии правильно обнаружить эти типы транспортных средств, предупреждение о приближении (→стр. 224) может не сработать.

- Транспортные средства, внезапно перестраивающиеся в ваш ряд
- Транспортные средства, перемещающиеся с малой скоростью
- Транспортные средства, движущиеся по другой полосе движения
- Автомобили с низкой задней частью (прицепы без груза и т.п.)

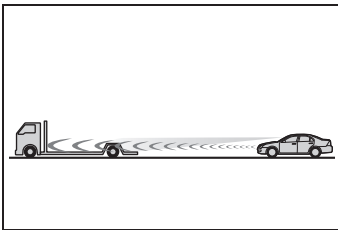

- Мотоциклы, движущиеся по вашей полосе
- Когда вода или снег, отбрасываемые другими автомобилями, мешают работе датчика
- Когда приподнята передняя часть вашего автомобиля (из-за тяжелого груза в багажном отделении и т.п.)

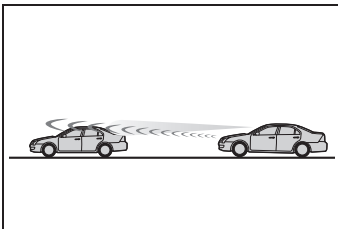

- У движущегося впереди транспортного средства слишком большой дорожный просвет

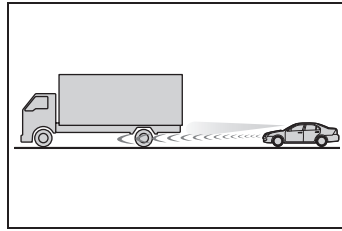

■ Условия, при которых режим контроля дистанции между транспортными средствами может работать неправильно

В следующих условиях управляйте педалью тормоза (или педалью акселератора в зависимости от ситуации) согласно необходимости.

Поскольку датчик может быть не в состоянии правильно обнаружить движущееся впереди транспортное средство, система может работать неправильно.

- На узкой или извилистой дороге

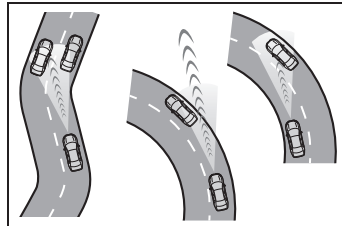

- При нестабильном управлении рулевым колесом или частых перестроениях

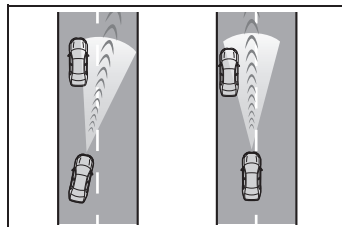

- При резком снижении скорости движущегося впереди транспортного средства
- Во время движения по пути, окруженному сооружениями, например, в туннеле или по стальному мосту

■ **Ситуации, когда система снижения скорости в поворотах может работать неправильно**

В ситуациях, примеры которых приведены ниже, система снижения скорости в поворотах может работать неправильно:

- Когда автомобиль движется в плавном повороте вверх/вниз по склону
- Когда траектория автомобиля отличается от формы поворота
- Когда скорость автомобиля слишком высокая при входе в поворот
- Когда внезапно осуществляется управление рулевым колесом

RSA (система подсказки дорожных знаков)*

*: При наличии

Система RSA распознает определенные дорожные знаки с помощью передней камеры и/или системы навигации (когда доступна информация об ограничении скорости) для предоставления информации водителю на дисплее.

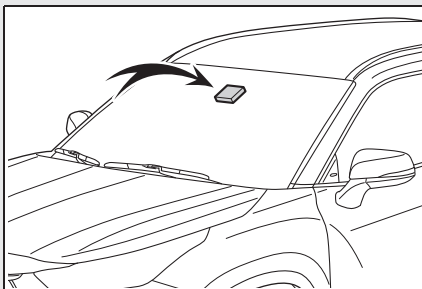

Если система определяет, что автомобиль движется с превышением ограничения скорости, выполняет запрещенные маневры и т. д. относительно распознанных дорожных знаков, она предупреждает водителя с помощью визуальных уведомлений и уведомляющего зуммера.

**ПРЕДУПРЕЖДЕНИЕ****■ Перед использованием системы RSA**

Не полагайтесь исключительно на систему RSA. Система RSA предназначена для помощи водителю, предоставляя информацию, и не является заменой того, что водитель видит и знает. Управляйте автомобилем безопасно, всегда уделяя большое внимание правилам дорожного движения.

Показание на многофункциональном информационном дисплее

Когда передняя камера распознает знак и/или информация о знаке доступна благодаря системе навигации, знак будет отображаться на многофункциональном информационном дисплее.

- Когда выбрана информация системы помощи водителю, могут отобразиться максимум 3 знака. (→стр. 75)

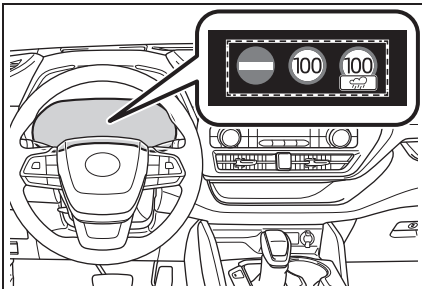

- Когда выбрана любая вкладка, кроме информации системы помощи водителю, будут отображаться следующие типы дорожных знаков. (→стр. 75)
- Начало/окончание действия знака ограничения скорости
- Информационный знак, связанный с ограничением скорости

(автомагистраль, шоссе, городская зона, жилая зона)

- Завершение зоны действия запрещающего знака
- Знак о запрете проезда* (когда требуется уведомление)
- Ограничение скорости с дополнительным знаком (только съезд с автомагистрали)

*: Для автомобилей с системой навигации

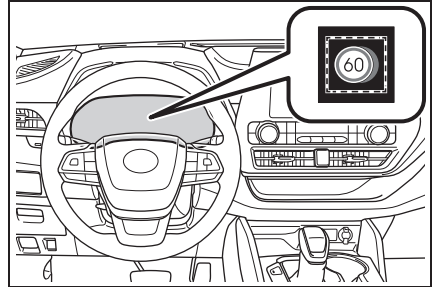

Если распознаются знаки, кроме знаков ограничения скорости, они отображаются столбиком под текущим знаком ограничения скорости.

Поддерживаемые типы дорожных знаков

Распознаются следующие типы дорожных знаков, включая электронные знаки и мигающие знаки.

Неофициальный (несоответствующий Венской конвенции) или недавно принятый дорожный знак может не распознаваться.

- Знаки ограничения скорости



Начало зоны ограничения скорости/начало зоны действия максимальной скорости



Окончание зоны ограничения скорости/окончание зоны действия максимальной скорости

- Информация, связанная с ограничением скорости *



Въезд на автомагистраль



Выезд с автомагистрали



Въезд на автостраду



Выезд с автострады



Начало городской зоны



Окончание городской зоны



Начало жилой зоны



Окончание жилой зоны



Начало жилой зоны



Окончание жилой зоны

*: Отображается, когда знак распознан,

но информация об ограничении скорости для дороги в системе навигации недоступна

- Дорожные знаки о запрете обгона



Начало действия зоны запрета обгона



Окончание действия зоны запрета обгона

- Другие дорожные знаки



Въезд запрещен *



Завершение зоны действия запрета



Выключение

*: Для автомобилей с системой навигации

- Ограничение скорости с дополнительным знаком *¹



Влажно



Дождь



Лед



Имеется дополнительный знак *²



Съезд с автомагистрали справа *³



Съезд с автомагистрали слева *³



Время

*¹: Отображается одновременно с ограничением скорости.

- *2: Содержание не распознано.
- *3: Если индикатор указателей поворота не используется при перестроении, метка не отображается.

Функция уведомления

В следующих ситуациях система RSA будет уведомлять водителя.

- Когда скорость автомобиля превышает уведомительный порог скорости, применяемый к знаку ограничения скорости, отображаемый на многофункциональном информационном дисплее цвет знака изменяется, и звучит зуммер.
- Когда система RSA распознает знак о запрете въезда и обнаруживает, что автомобиль въехал в зону действия этого знака на основании картографической информации системы навигации, будет мигать знак о запрете въезда, и звучать зуммер. (Для автомобилей с системой навигации)
- Если обнаруживается, что ваш автомобиль совершает обгон, когда знак о запрете обгона отображается на многофункциональном информационном дисплее, знак мигает, и звучит зуммер.

В зависимости от ситуации дорожная обстановка (направление движения, единица измерения скорости) может обнаруживаться неправильно, и уведомление может срабатывать неправильно.

Процедура настройки

- 1 Нажмите или на переключателях управления приборами и выберите .
- 2 Нажмите или на переключателях управления приборами и выберите , затем нажмите .

Автоматическое выключение отображения знака системы RSA

Один или несколько знаков выключаются автоматически в следующих ситуациях.

- Никакие знаки не распознаются на протяжении определенной дистанции.
- Изменение дороги из-за левого или правого поворота и т.д.

Условия, при которых функция может работать или обнаруживать неправильно

В следующих ситуациях система RSA работает неправильно и может не распознавать знаки, отображать неправильные знаки и т.д. Однако, это не указывает на неисправность.

- Передняя камера смещена из-за сильного удара о датчик и т.д.
- Грязь, снег, наклейки и т.д. находятся на ветровом стекле рядом с передней камерой.
- При ненастной погоде, например, в сильный дождь, туман, снег или во время песчаной бури.
- Свет от встречных транспортных средств, солнца и т.д. попадает на переднюю камеру.
- Знак грязный, тусклый, наклонен или изогнут.
- Контрастность электронного знака низкая.
- Весь знак или его часть закрыта листьями дерева, столбом и т.д.
- Знак виден передней камерой только в

течение короткого времени.

- Схема движения (поворот, перестроение и т.д.) определяется неправильно.
- Если знак не относится к текущей полосе движения, но он установлен непосредственно после съездов с шоссе, либо на примыкающей полосе движения сразу перед слиянием.
- Наклейки прикреплены сзади транспортного средства, следующего впереди.
- Распознается знак, схожий со знаком, совместимым с системой.
- Могут обнаруживаться и отображаться знаки ограничения скорости на второстепенных дорогах (если они попадают в зону действия передней камеры) во время движения автомобиля по главной дороге.
- Могут обнаруживаться и отображаться знаки ограничения скорости на выездах с кольцевой транспортной развязки (если они попадают в зону действия передней камеры) при движении по кольцевой транспортной развязке.
- Передняя часть автомобиля поднята или опущена из-за перевозимого груза.
- Яркость окружающего участка недостаточная либо изменяется внезапно.
- Когда распознается знак для грузовых автомобилей и т.д.
- Автомобиль движется по территории страны с другим направлением движения.
- Картографические данные системы навигации устарели.
- Система навигации не работает.
- Данные о скорости, отображаемые на панели приборов и дисплее системы навигации, могут отличаться из-за использования системой навигации картографических данных.

■ Отображение знака ограничения скорости

Если замок запуска двигателя был

выключен, пока знак ограничения скорости отображался на многофункциональном информационном дисплее, тот же знак будет отображаться снова при повороте замка запуска двигателя в положение ON.

■ Если отображается “Неисправность системы RSA. Обратитесь к дилеру.”

Возможно, система неисправна. Проверьте автомобиль у дилера Toyota.

■ Индивидуальная настройка

Некоторые функции можно настроить индивидуально. (Индивидуально настраиваемые функции: →стр. 447)

Круиз-контроль*

*: При наличии

Используйте круиз-контроль, чтобы поддерживать настроенную скорость движения, не нажимая на педаль акселератора.

Компоненты системы

■ Показания приборов

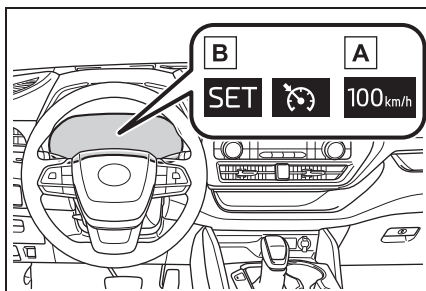

A Настроенная скорость

B Индикаторы

■ Переключатели управления

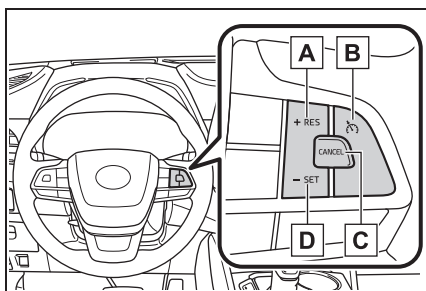

A Переключатель "+RES"

B Основной переключатель круиз-контроля

C Переключатель отмены

D Переключатель "-SET"

Настройка скорости автомобиля

- 1 Нажмите основной переключатель круиз-контроля, чтобы включить круиз-контроль.

Загорится индикатор работы круиз-контроля.

Нажмите переключатель еще раз, чтобы отключить круиз-контроль.

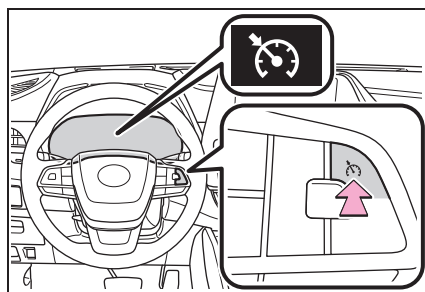

- 2 Увеличьте или уменьшите скорость автомобиля до требуемого значения и нажмите переключатель "-SET", чтобы настроить скорость.

На многофункциональном информационном дисплее будет отображаться индикатор "SET" круиз-контроля.

Скорость автомобиля в момент отпущения переключателя достигнет настроенного значения.

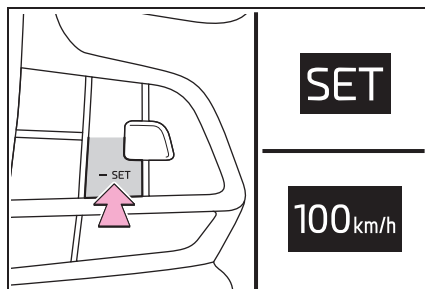

Регулировка настроенной скорости

Для того чтобы изменить настроенную скорость, нажмите переключатель “+RES” или “-SET”, пока не отобразится требуемая скорость.

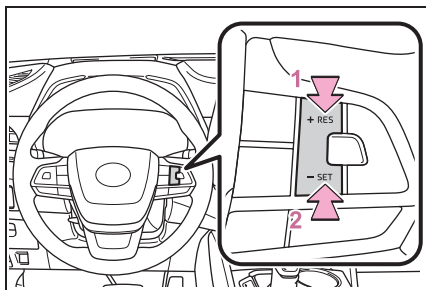

- 1 Увеличивает скорость
- 2 Уменьшает скорость

Точная настройка: Нажмите переключатель в требуемом направлении.

Грубая настройка: Нажмите и удерживайте переключатель.

Настроенная скорость увеличится или уменьшится следующим образом:

Точная настройка: Приблизительно на 1 км/ч (км/ч) при каждом нажатии на переключатель

Грубая настройка: Настроенную скорость можно увеличивать или уменьшать непрерывно, пока не будет отпущен переключатель.

Отмена и возобновление режима поддержания постоянной скорости

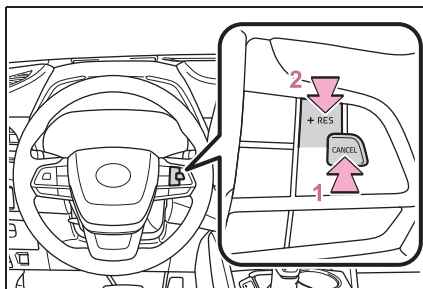

- 1 При нажатии на переключатель отмены отменяется контроль постоянной скорости.

Настройка скорости также отменяется при нажатии на педаль тормоза.

- 2 При нажатии на переключатель “+RES” возобновляется контроль постоянной скорости.

Возобновление режима возможно при движении автомобиля со скоростью выше примерно 30км/ч (км/ч).

■ Круз-контроль можно настроить, когда

- Рычаг переключения передач находится в положении D.
- Скорость автомобиля превышает приблизительно 30 км/ч (км/ч).

■ Ускорение после настройки скорости автомобиля

- Автомобиль может ускоряться путем управления педалью акселератора. После ускорения восстанавливается настроенная скорость.
- Даже без отмены круз-контроля настроенную скорость можно увеличить, сначала разогнав автомобиль до требуемой скорости, а затем, нажав на переключатель “-SET”, чтобы настроить новую скорость.

■ Автоматическое выключение круиз-контроля

Круиз-контроль автоматически выключается в любой из следующих ситуаций.

- Фактическая скорость автомобиля уменьшается приблизительно более чем на 16 km/h (км/ч) по сравнению с настроенной скоростью автомобиля.
- Фактическая скорость автомобиля меньше приблизительно 30 km/h (км/ч).
- Система VSC включена.
- Система TRC включается на некоторое время.
- Когда система VSC или TRC выключается путем нажатия на выключатель VSC OFF.
- Затянут стояночный тормоз.

■ Если “Неисправность системы круиз-контроля. Обратитесь к дилеру.” отображается на многофункциональном информационном дисплее

Нажмите основной переключатель круиз-контроля, чтобы отключить систему, а затем нажмите переключатель еще раз, чтобы повторно включить систему. Если скорость круиз-контроля невозможно настроить или если режим круиз-контроля выключается сразу после его активации, возможно, система круиз-контроля неисправна. Проверьте автомобиль у дилера Toyota.



ПРЕДУПРЕЖДЕНИЕ

■ Во избежание ошибочного включения круиз-контроля

Выключите круиз-контроль с помощью основного переключателя круиз-контроля, когда он не используется.

■ Ситуации, неподходящие для круиз-контроля

Не используйте круиз-контроль в любой из следующих ситуаций.

Это может привести к потере управления и стать причиной аварии со смертельным исходом или серьезными травмами.

- При движении в плотном транспортном потоке
- На дорогах с крутыми поворотами
- На извилистых дорогах
- На скользких дорогах, например, покрытых водой, снегом или льдом
- На крутых склонах

Скорость автомобиля может превышать настроенную скорость при движении вниз по крутому склону.

- При буксировке прицепа или во время аварийной буксировки

BSM (система контроля мертвых зон)

Система контроля мертвых зон - это система, использующая задние боковые радарные датчики, установленные внутри заднего бампера слева и справа, чтобы помочь водителю при проверке безопасности во время перестроения.



ПРЕДУПРЕЖДЕНИЕ

■ Предостережения, касающиеся использования системы

Водитель несет исключительную ответственность за безопасное вождение. Всегда двигайтесь на автомобиле осторожно, следя за окружающей обстановкой.

Функция системы контроля мертвых зон является вспомогательной функцией, которая предупреждает водителя о наличии транспортного средства в мертвой зоне в наружных зеркалах заднего вида или о быстром приближении транспортного средства сзади из мертвой зоны. Не следует чрезмерно полагаться на систему контроля мертвых зон. Поскольку система не может определить, безопасно ли перестраиваться в другую полосу, если водитель чрезмерно полагается на нее, возникает опасность серьезных или смертельных травм.

Поскольку система может работать неправильно при определенных условиях, водитель должен самостоятельно проверять безопасность обстановки.

Компоненты системы

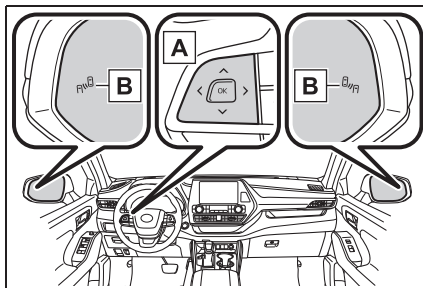

А Переключатели управления приборами

Включение/выключение системы контроля мертвых зон.

Когда система BSM выключена, загорается индикатор BSM OFF.

В Индикаторы в наружных зеркалах заднего вида

Когда автомобиль обнаруживается в мертвой зоне наружных зеркал заднего вида или быстро приближается к мертвой зоне сзади, индикатор в наружном зеркале заднего вида со стороны обнаружения загорится. Если рычаг переключателя указателей поворота переключается в сторону обнаружения, индикатор в наружном зеркале заднего вида мигает.

■ Видимость индикатора в наружном зеркале заднего вида

При сильном солнечном свете индикатор в наружном зеркале заднего вида, возможно, будет сложно увидеть.

■ Когда “Система BSM недоступна” отображается на многофункциональном информационном дисплее

Лед, снег, грязь и т.д. могла попасть на область вокруг датчиков на заднем бампере. (→стр. 239) Должно восстановиться нормальное

функционирования системы после удаления льда, снега, грязи и т.д. с заднего бампера. Кроме того, датчики могут работать неправильно при движении в условиях сильной жары или холода.

■ Когда “Неисправность системы BSM Обратитесь к дилеру” отображается на многофункциональном информационном дисплее

Возможно, имеется неисправность из-за нарушения положения датчика. Проверьте автомобиль у дилера Toyota.

■ Индивидуальная настройка

Некоторые функции можно настроить индивидуально. (→стр. 447)

■ Сертификат



UA RF: 3DENSR004

модель: DNSRR004
 смуга радіочастот: 24.05-24.25 ГГц
 максимальна вихідна потужність: 20 мВт або менше
 виробник: DENSO CORPORATION
 адреса: 1-1, Showa-cho, Kariya-shi, Aichi-ken, 448-8661 Japan
 справжнім DENSO CORPORATION заявляє, що тип радіообладнання відповідає Технічному регламенту радіообладнання;
 повний текст декларації про відповідність доступний на веб-сайті за такою адресою:
<https://www.denso.com/global/en/contact-us/doc/>



ПРЕДУПРЕЖДЕНИЕ

■ Уход за задним боковым радарным датчиком

Датчики системы контроля мертвых зон установлены за левой и правой сторонами заднего бампера соответственно. Соблюдайте следующие меры для обеспечения правильной работы системы контроля мертвых зон.



ПРЕДУПРЕЖДЕНИЕ

- Всегда держите датчики и окружающие зоны на заднем бампере в чистоте.

Если датчик или окружающая его зона на заднем бампере грязная или покрыта снегом, система контроля мертвых зон может не работать, будет отображаться предупреждающее сообщение (→стр. 238). В этой ситуации удалите грязь или снег и совершите поездку на автомобиле при рабочих условиях функции системы BSM (→стр. 242) длительностью приблизительно 10 минут. Если предупреждающее сообщение не исчезает, проверьте автомобиль у дилера Toyota.

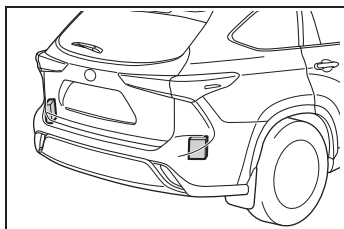

- Не прикрепляйте наклейки к датчику или окружающей зоне на заднем бампере.
- Не подвергайте датчик или окружающую его зону на заднем бампере сильным ударам. Если датчик смещается даже немного из своего положения, система может быть неисправна, и автомобили могут обнаруживаться неправильно. В следующих ситуациях проверьте автомобиль у дилера Toyota.
 - Датчик или окружающая его зона подверглись сильному удару.
 - Если окружающая зона датчика поцарапана или смята, или их часть отсоединилась.

- Не разбирайте датчик.
- Не модифицируйте датчик или окружающую зону на заднем бампере.
- Если требуется снять/установить или заменить датчик или задний бампер, обращайтесь к дилеру Toyota.
- Не красьте задний бампер в какой-либо цвет, кроме официального цвета Toyota.

Включение/выключение системы контроля мертвых зон

Используйте переключатели управления приборами, чтобы включить/выключить функцию.

- 1 Нажмите или на переключателях управления приборами и выберите .
- 2 Нажмите или на переключателях управления приборами, чтобы выбрать , и затем нажмите .

Действие системы контроля мертвых зон

■ Транспортные средства, которые не могут обнаруживаться системой контроля мертвых зон

Система контроля мертвых зон использует задние боковые радарные датчики для обнаружения следующих транспортных средств, движущихся по соседним полосам движения, и предупреждает водителя о наличии таких транспортных средств с помощью индикаторов в наружных зеркалах заднего вида.

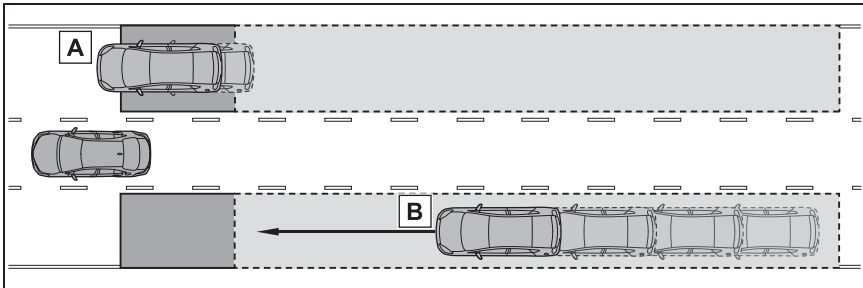

- A** Транспортные средства, движущиеся в зонах, которые не видны в наружных зеркалах заднего вида (мертвые зоны)
- B** Автомобили, быстро приближающиеся сзади, из зон, которые не видны в наружных зеркалах заднего вида (мертвые зоны)

■ Зоны обнаружения системы контроля мертвых зон

Зоны, в которых могут быть обнаружены транспортные средства, представлены ниже.

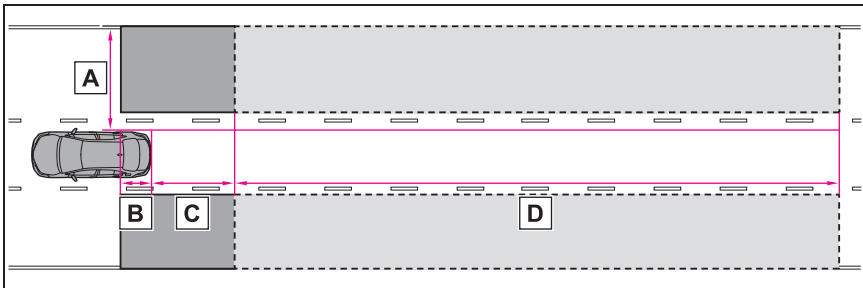

Диапазон каждой зоны обнаружения составляет:

- A** Приблизительно 0,5 м (м) - 3,5 м (м) с любой стороны автомобиля*¹
- B** Приблизительно 1 м (м) перед задним бампером
- C** Приблизительно 3 м (м) от заднего бампера
- D** Приблизительно 3 м (м) - 60 м (м) от заднего бампера*²

*¹: Зона между боковой стороной автомобиля и 0,5 м (м) сбоку автомобиля не может

быть обнаружена.

*2: Чем больше разница скорости между вашим автомобилем и обнаруженным транспортным средством, тем дальше будет обнаруживаться транспортное средство, вызывая горение или мигание индикатора в наружном зеркале заднего вида.

■ Система контроля мертвых зон работает, когда

Система контроля мертвых зон готова к работе, когда выполнены все следующие условия:

- Система контроля мертвых зон включена.
- Рычаг переключения передач не находится в положении R.
- Скорость автомобиля превышает приблизительно 16 км/ч (км/ч).

■ Система контроля мертвых зон обнаружит автомобиль, когда

Система контроля мертвых зон обнаружит транспортное средство в зоне обнаружения в следующих ситуациях:

- Автомобиль на соседней полосе обгоняет ваш автомобиль.
- Вы медленно обгоняете автомобиль, движущийся по соседней полосе.
- Другой автомобиль входит в зону обнаружения при перестроении.

■ Условия, при которых система контроля мертвых зон не обнаружит автомобиль

Система контроля мертвых зон не предназначена для определения следующих типов транспортных средств и/или объектов:

- Небольшие мотоциклы, велосипеды, пешеходы и т.д. *
- Транспортные средства, движущиеся в противоположном направлении
- Ограждения, стены, знаки, припаркованные автомобили и аналогичные неподвижные объекты *
- Следование за транспортными средствами, движущимися по той же полосе *

- Транспортные средства, движущиеся через 2 полосы от вашего автомобиля *

- Транспортные средства, которые ваш автомобиль быстро обгоняет *

*: В зависимости от условий может произойти обнаружение транспортного средства и/или объекта.

■ Условия, при которых система контроля мертвых зон может работать неправильно

- Система контроля мертвых зон может неправильно обнаруживать транспортные средства в следующих ситуациях:
 - Когда датчик не выровнен из-за сильного удара об окружающую его зону
 - Когда грязь, снег, лед, наклейка и т.д. закрывает датчик или окружающую зону на заднем бампере
 - При движении по дороге с влажной поверхностью из-за стоячей воды в плохую погоду, например, во время сильного дождя, снегопада или тумана
 - При приближении нескольких автомобилей с малым зазором между каждым автомобилем
 - Когда расстояние между вашим автомобилем и следующим за вами транспортным средством короткое
 - Когда существует значительная разница между скоростью вашего автомобиля и скоростью автомобиля, входящего в зону обнаружения
 - Когда разница скорости между вашим и другим автомобилем изменяется
 - Когда автомобиль входит в зону обнаружения со скоростью, приблизительно равной скорости вашего автомобиля
 - Когда ваш автомобиль начинает движение, транспортное средство остается в зоне обнаружения
 - Во время движения вверх и вниз по нескольким подряд крутым склонам,

например, по холмам, впадинам на дороге и т.д.

- При движении по дорогам с крутыми поворотами, несколькими подряд поворотами или с неровной поверхностью
- Когда полосы движения автомобилей широкие, или когда при движении по краю полосы движения автомобиль в соседней полосе движения находится далеко от вашего автомобиля
- При буксировке прицепа
- Когда сзади автомобиля установлен аксессуар (например, крепление для велосипедов)
- Когда существует значительная разница между высотой вашего автомобиля и транспортным средством, входящим в зону обнаружения
- Сразу же после включения системы контроля мертвых зон
- Случаи ненужного обнаружения системой контроля мертвых зон транспортных средств и/или объектов могут участиться в следующих ситуациях:
 - Когда датчик не выровнен из-за сильного удара об окружающую его зону
 - Когда расстояние между вашим автомобилем и отбойником, стеной и т.д., входящим в зону обнаружения, короткое
 - Во время движения вверх и вниз по нескольким подряд крутым склонам, например, по холмам, впадинам на дороге и т.д.
 - Когда полосы движения автомобилей узкие, или при движении по краю полосы движения в то время, как транспортное средство из других полос, кроме смежной, входит в зону обнаружения
 - При движении по дорогам с крутыми поворотами, несколькими подряд поворотами или с неровной поверхностью
 - Когда шины буксуют или проскальзывают
 - Когда расстояние между вашим автомобилем и следующим за вами транспортным средством короткое
 - Когда сзади автомобиля установлен аксессуар (например, крепление для велосипедов)

Датчик системы помощи при парковке Toyota

При выполнении параллельной парковки или маневрировании в гараже расстояние от автомобиля до таких объектов, как стена, измеряется датчиками и отображается на многофункциональном информационном дисплее, проекционном дисплее (при наличии), экране аудиосистемы и передается с помощью зуммера. При использовании этой системы всегда контролируйте обстановку вокруг автомобиля.

Компоненты системы

■ Типы датчиков

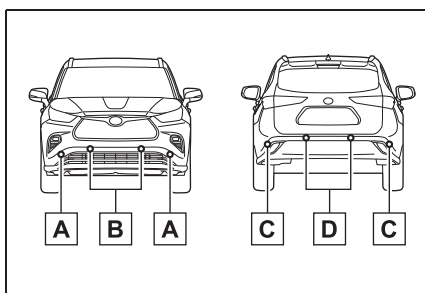

- A** Передние угловые датчики
- B** Передние центральные датчики
- C** Задние угловые датчики
- D** Задние центральные датчики

■ Дисплей

Когда датчики обнаруживают объект, такой как стена, графическое

изображение отображается на многофункциональном информационном дисплее, проекционном дисплее (при наличии) и экране аудиосистемы в зависимости от положения и расстояния до объекта.

- Многофункциональный информационный дисплей и проекционный дисплей



- A** Обнаружение передним угловым датчиком
- B** Обнаружение передним центральным датчиком
- C** Обнаружение задним угловым датчиком
- D** Обнаружение задним центральным датчиком

- Экран аудиосистемы (автомобили с системой помощи при парковке Toyota)

Когда рычаг переключения передач находится в положении R, на экране аудиосистемы отображается упрощенное изображение.

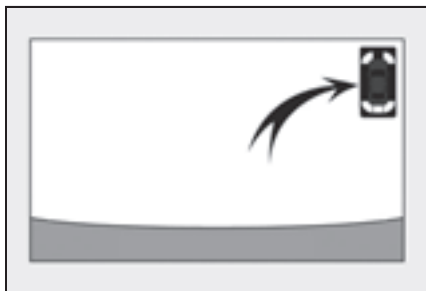

- Экран аудиосистемы (автомобили с системой панорамного обзора)

Графическое изображение будет отображаться на экране аудиосистемы.

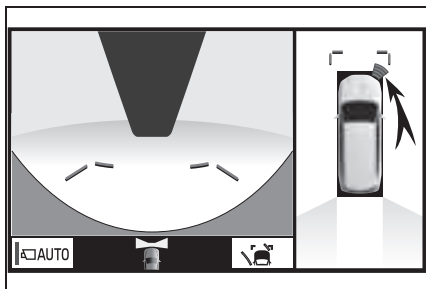

Включение/выключение датчика системы помощи при парковке Toyota

Используйте переключатели управления приборами, чтобы включить/выключить датчик системы помощи при парковке Toyota. (→стр. 80)

- 1 Нажмите или , чтобы выбрать .
- 2 Нажмите или , чтобы выбрать , а затем нажмите .

Когда функция датчика системы помощи при парковке Toyota отключена, загорается индикатор

выключения датчика системы помощи при парковке Toyota (→стр. 69).

Для повторного включения системы выберите на многофункциональном информационном дисплее, выберите и затем включите ее. Когда система выключена, она останется выключенной, даже если замок запуска двигателя поворачивается в положение ON после выключения замка запуска двигателя.

ПРЕДУПРЕЖДЕНИЕ

■ При использовании датчика системы помощи при парковке Toyota

Соблюдайте следующие меры предосторожности. Пренебрежение ими может привести к небезопасному вождению и может стать причиной аварии.

- Не используйте датчик на скорости выше 10 км/ч (км/ч).
- Зоны обнаружения датчиков и время реакции ограничены. При движении вперед или назад убедитесь, что зоны вокруг автомобиля (особенно сбоку автомобиля) безопасны, и ведите автомобиль медленно, пользуясь педалью тормоза для управления скоростью автомобиля.
- Не устанавливайте аксессуары в зоне обнаружения датчиков.
- Зона непосредственно под бамперами не обнаруживается. Узкие стойки или низкие объекты, которые датчик может не обнаружить при приближении, даже если они уже были обнаружены один раз.



ПРЕДУПРЕЖДЕНИЕ

■ Когда отключать функцию

В следующих ситуациях отключите функцию, т.к. она может срабатывать даже при отсутствии вероятности столкновения.

- Автомобиль оборудован брызговиком, беспроводной антенной или противотуманными фарами.
- Передний или задний бампер, либо датчик подверглись сильному удару.
- Установлена неоригинальная подвеска Toyota (заниженная подвеска и т.д.).
- Установлены буксировочные проушины.
- Установлен регистрационный знак с подсветкой.

■ При использовании датчика системы помощи при парковке Toyota

В следующих ситуациях система может работать неправильно из-за неисправности датчиков и т.д. Проверьте автомобиль у дилера Toyota.

- Рабочие показания датчика системы помощи при парковке Toyota мигают или горят непрерывно, и звучат звуковые сигналы при отсутствии обнаруженных объектов.
- Если зона вокруг датчика сталкивается с чем-либо или подвергся сильному удару.
- Если бампер или решетка с чем-то сталкивается.
- Если показание на дисплее мигает или отображается непрерывно, а зуммер не звучит, кроме случаев включения функции выключения звука.

- Если возникает ошибка дисплея, сначала проверьте датчик. Если возникают ошибки даже при отсутствии льда, снега или грязи на датчике, возможно, датчик неисправен.

■ Примечания касательно мойки автомобиля

Следите за тем, чтобы на область датчика не попадали сильные струи воды или пара.

Это может привести к неисправности датчика.

- При использовании мойки высокого давления для мытья автомобиля не направляйте струю непосредственно на датчик, т.к. это может вызвать его неисправность.
- При использовании пара для очистки автомобиля не направляйте струю пара слишком близко к датчикам, т.к. это может привести к неисправности датчика.

■ Системой можно управлять, когда

- Замок запуска двигателя находится в положении ON.
- Функция датчика системы помощи при парковке Toyota включена.
- Скорость автомобиля составляет примерно менее 10 km/h (км/ч).
- Рычаг переключения передач не установлен в положение P.

■ Если “Система помощи при парковке недоступна” отображается на многофункциональном информационном дисплее

- Вода может непрерывно стекать по поверхности датчика, например, в сильный дождь. Когда система определяет, что он исправен, восстанавливается нормальная работа системы.
- Инициализация может быть не выполнена после отсоединения и повторного подключения контакта

аккумуляторной батареи. Инициализируйте систему. (→стр. 247) Если это сообщение по-прежнему отображается даже после инициализации, проверьте автомобиль у дилера Toyota.

■ **Если “Система помощи при парковке недоступна Очистите датчик системы помощи при парковке” отображается на многофункциональном информационном дисплее**

Датчик может быть покрыт льдом, снегом, грязью и т.д. Удалите с датчика лед, снег, грязь и т.д., чтобы восстановить нормальную работу системы.

Кроме того, из-за образования льда на датчике при низких температурах может отображаться предупреждающее сообщение или датчик может быть не в состоянии обнаружить объект. По мере таяния льда будет восстанавливаться нормальная работа системы.

■ **В случае отсоединения и повторного подключения контакта аккумуляторной батареи**

Система должна быть инициализирована. Для инициализации системы двигайтесь на автомобиле прямо в течение 5 секунд или более со скоростью приблизительно 35 km/h (км/ч) или выше.

■ **Информация об обнаружении препятствий датчиками**

- Следующие ситуации могут возникнуть во время эксплуатации.
- Зоны обнаружения датчика ограничены участками вокруг переднего и заднего бамперов автомобиля.
- В зависимости от формы объекта и других факторов расстояние обнаружения может сократиться или обнаружение может быть невозможным.
- Если объект находится крайне близко к датчику, он может не обнаруживаться.
- Это приведет к краткосрочной задержке между обнаружением объекта и отображением. Даже при низкой скорости, возможно, появится объект в зонах обнаружения датчика до появления изображения и звучания предупреждающего звукового сигнала.

- Зуммер может быть плохо слышен из-за громко работающей аудиосистемы или шума потока воздуха системы кондиционирования воздуха.
- Может быть трудно услышать зуммер, если звучат зуммеры других систем.

■ **Условия, при которых система может работать неправильно**

Некоторые состояния автомобиля и окружающие условия могут негативно влиять на способность датчика правильно обнаруживать объекты. Ниже перечислены конкретные случаи, при которых это может произойти.

- Датчик покрыт грязью, снегом или льдом. (Очистка датчиков устранил эту проблему).
- Датчик замерз. (Оттаивание этой области устранил проблему). В особенно холодную погоду, если датчик замерз, на экране может отображаться необычное изображение с датчика, или объекты, такие как стена, могут не обнаруживаться.
- Датчик чем-нибудь закрыт.
- Когда датчик или участок вокруг него крайне горячий или холодный.
- Движение по очень неровной дороге, по наклонной поверхности, гравию или траве.
- Близость автомобиля к источникам сильного шума, вырабатывающим ультразвуковые волны, таким как звуковые сигналы автомобилей, двигатели мотоциклов, пневмотормоза больших автомобилей и др.
- Вблизи автомобиля находятся другие автомобили, оборудованные парковочными датчиками.
- Датчик покрыт слоем водяной пыли или идет сильный дождь.
- Если датчик испытывает ударное воздействие большого количества воды, например, при движении по затопленной дороге.
- Если автомобиль существенно наклонен.
- Автомобиль приближается к высокому

или изогнутому бордюру.

- Если объекты находятся слишком близко к датчику.

■ Объекты, которые могут обнаруживаться неправильно

Форма объекта может помешать датчику обнаружить его. Особое внимание уделите следующим объектам:

- Провода, изгороди, тросы и т.д.
- Вата, снег и другие материалы, которые могут поглощать звуковые волны
- Объекты с острыми углами
- Низкие объекты
- Высокие объекты с верхними секциями, выступающими наружу в направлении вашего автомобиля









Люди могут не обнаруживаться, если они носят определенный тип одежды.

Настройка громкости зуммера

■ Регулировка громкости зуммера

Громкость зуммера можно регулировать на многофункциональном информационном дисплее.

Используйте переключатели управления приборами на рулевом колесе, чтобы изменить настройки. (→стр. 80)

- 1 Нажмите  или , чтобы выбрать .
- 2 Нажмите  или , чтобы выбрать , и затем нажмите и удерживайте .
- 3 Выберите громкость и затем нажмите .

При каждом нажатии на переключатель

уровень громкости будет изменяться между 1, 2 и 3.

■ Временное выключение звука зуммера

Кнопка выключения звука будет отображаться на многофункциональном информационном дисплее, когда обнаруживается объект. Для того чтобы выключить звук зуммера, нажмите .

Выключение звука будет отменяться автоматически в следующих ситуациях:

- Когда переключается рычаг переключения передач.
- Когда скорость автомобиля превышает определенное значение.
- Когда в датчике или системе существует неисправность, либо система временно недоступна.
- Когда рабочая функция отключается вручную.
- Когда выключается замок запуска двигателя.

Показания обнаружения датчиком, расстояние до объекта

■ Рабочий диапазон датчиков

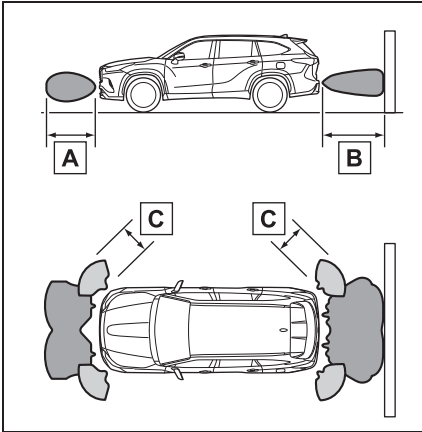

- A** Приблизительно 100 см (см)
- B** Приблизительно 150 см (см)
- C** Приблизительно 60 см (см)

На схеме изображен рабочий диапазон датчиков. Обратите внимание, что датчики могут не обнаружить объекты в чрезмерной близости от автомобиля.

Диапазон датчиков может изменяться в зависимости от формы объектов и т.д.

■ Многофункциональный информационный дисплей, проекционный дисплей (при наличии) и экран аудиосистемы



Когда объект обнаруживается датчиком, приблизительное расстояние до объекта будет отображаться на многофункциональном информационном дисплее, экране аудиосистемы и проекционном дисплее (при наличии). (По мере сокращения расстояния до объекта сегменты указания дистанции могут мигать).

- Приблизительное расстояние до объекта: 150 см (см) - 60 см (см)* (задний центральный датчик)

Многофункциональный информационный дисплей	Экран аудиосистемы	Проекционный дисплей
		

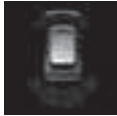

*: Функция автоматического выключения звука зуммера включена. (→стр. 251)

- Приблизительное расстояние до объекта: 100 см (см) - 60 см (см)* (передний центральный датчик)

Многофункциональный информационный дисплей	Экран аудиосистемы	Проекционный дисплей
		

*: Функция автоматического выключения звука зуммера включена. (→стр. 251)

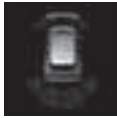
- Приблизительное расстояние до объекта: 60 см (см) - 45 см (см)*

Многофункциональный информационный дисплей	Экран аудиосистемы	Проекционный дисплей
		



*: Функция автоматического выключения звука зуммера включена. (→стр. 251)

- Приблизительное расстояние до объекта: 45 см (см) - 30 см (см)*

Многофункциональный информационный дисплей	Экран аудиосистемы	Проекционный дисплей
		

*: Функция автоматического выключения звука зуммера включена. (→стр. 251)

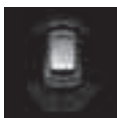

- Приблизительное расстояние до объекта: 30 см (см) - 15 см (см)*¹

Многофункциональный информационный дисплей* ²	Экран аудиосистемы* ²	Проекционный дисплей
		

*¹: Функция автоматического выключения звука зуммера выключена. (→стр. 251)

*²: Сегменты указания дистанции будут мигать медленно.

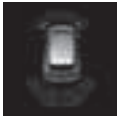
- Приблизительное расстояние до объекта: Менее 15 см (см)*¹

Многофункциональный информационный дисплей*2	Экран аудиосистемы*2	Проекционный дисплей
		

*1: Функция автоматического выключения звука зуммера выключена. (→стр. 251)

*2: Сегменты указания дистанции будут мигать быстро.

■ Работа зуммера и расстояние до объекта

Зуммер звучит при работе датчиков.

- По мере приближения автомобиля к объекту зуммер звучит чаще. Когда автомобиль приближается к объекту на расстояние в пределах приблизительно 30 см (см), зуммер звучит непрерывно.
- Когда одновременно обнаружено 2 объекта или более, звук зуммера указывает на ближайший объект. Если одно или оба объекта будут находиться в пределах около 30 см (см), раздастся длительный звук зуммера, за которым последуют короткие звуковые сигналы.
- Функция автоматического выключения звука зуммера: После начала звучания зуммера, если расстояние между автомобилем и обнаруженным объектом не сокращается, звук зуммера будет выключен автоматически. (Однако, если расстояние между автомобилем и объектом составляет 30 см (см) или менее, эта функция не будет работать).

Можно отрегулировать громкость звучания зуммера. (→стр. 248)

Система RCTA (система предупреждения о пересечении потока сзади)

Система RCTA использует задние боковые датчики системы BSM, установленные за задним бампером. Эта система предназначена для помощи водителю контролировать участки, сложные для обзора, при движении задним ходом.

Компоненты системы

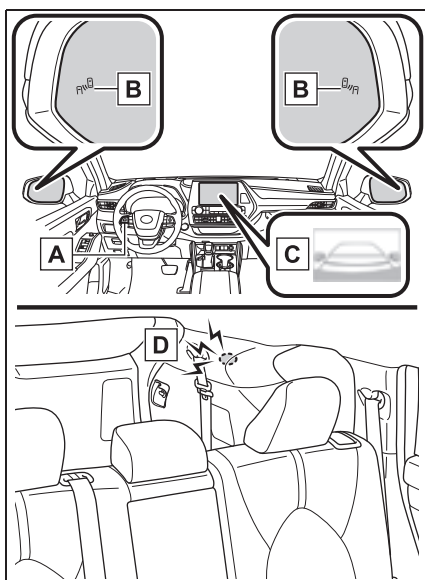

A Переключатели управления приборами

Включение/выключение системы RCTA.

Когда система RCTA отключена, загорается индикатор RCTA OFF.

B Индикаторы в наружных зеркалах заднего вида

Когда обнаруживается автомобиль, приближающийся сзади справа или слева, оба индикатора в наружных зеркалах заднего вида будут мигать.

C Экран аудиосистемы

Если обнаруживается, что автомобиль приближается справа или слева сзади автомобиля, значок RCTA (→стр. 254) для стороны обнаружения будет отображаться на экране аудиосистемы. На этой иллюстрации представлен пример, когда автомобиль приближается с обеих сторон автомобиля.

D Зуммер системы RCTA

Если обнаруживается автомобиль, приближающийся сзади справа или слева, будет звучать зуммер.

Включение/выключение системы RCTA

Используйте переключатели управления приборами, чтобы включить/выключить систему RCTA. (→стр. 80)

- 1 Нажмите \wedge или \vee , чтобы выбрать .
- 2 Нажмите \langle или \rangle , чтобы выбрать "RCTA", а затем нажмите .

Когда система RCTA выключена, индикатор RCTA OFF (→стр. 69) загорается на многофункциональном информационном дисплее. (Каждый раз, когда замок запуска двигателя выключается и затем переключается в положение ON, система RCTA будет включена автоматически).

**ПРЕДУПРЕЖДЕНИЕ****■ Предостережения, касающиеся использования функции**

Водитель несет исключительную ответственность за безопасное вождение. Всегда двигайтесь на автомобиле осторожно, следя за окружающей обстановкой.

Функция системы RCTA является только дополнительной функцией, которая предупреждает водителя о том, что транспортное средство приближается справа или слева сзади автомобиля. Поскольку функция системы RCTA может работать неправильно при определенных условиях, водитель должен самостоятельно проверять безопасность обстановки. Если вы чрезмерно полагаетесь на эту функцию, это может привести к аварии с серьезными или смертельными травмами.

**ВНИМАНИЕ****■ Перед использованием системы RCTA**

Не размещайте предметы рядом с датчиками.

■ Видимость индикатора в наружном зеркале заднего вида

При сильном солнечном свете индикатор в наружном зеркале заднего вида, возможно, будет сложно увидеть.

■ Распознавание звукового сигнала системы RCTA

Зуммер системы RCTA может быть сложно услышать из-за громких шумов, например, если настроена высокая громкость аудиосистемы.

■ Когда “Система RCTA недоступна” отображается на многофункциональном информационном дисплее

Вода, лед, снег, грязь и т.д. могла попасть

на область вокруг датчиков на заднем бампере. (→стр. 239) Удаление воды, льда, снега, грязи т.д. из области вокруг датчиков на заднем бампере должно восстановить нормальную работу.

Кроме того, система может работать неправильно при движении в условиях сильной жары или холода.

■ Задние боковые радарные датчики

→стр. 239

Настройка громкости зуммера**■ Регулировка громкости зуммера**

Громкость зуммера можно регулировать на многофункциональном информационном дисплее.

Используйте переключатели управления приборами на рулевом колесе, чтобы изменить настройки. (→стр. 80)

- 1 Нажмите  или , чтобы выбрать .
- 2 Нажмите  или , чтобы выбрать “RCTA”, а затем нажмите и удерживайте .
- 3 Выберите громкость и затем нажмите .

При каждом нажатии на переключатель уровень громкости будет изменяться между 1, 2 и 3.

■ Временное выключение звука зуммера

Кнопка выключения звука будет отображаться на многофункциональном информационном дисплее, когда обнаруживается объект. Для того чтобы выключить звук зуммера,

нажмите .

Выключение звука будет отменяться автоматически в следующих ситуациях:

- Когда переключается рычаг переключения передач.
- Когда скорость автомобиля превышает определенное

значение.

- Когда рабочая функция временно отключается.
- Когда рабочая функция отключается вручную.
- Когда выключается замок запуска двигателя.

Система RCTA

■ Управление системой RCTA

Система RCTA использует задние боковые радарные датчики для обнаружения транспортных средств, приближающихся справа или слева сзади автомобиля, и предупреждает водителя о наличии таких транспортных средств, включая мигающий режим индикаторов в наружных зеркалах заднего вида и зуммер.

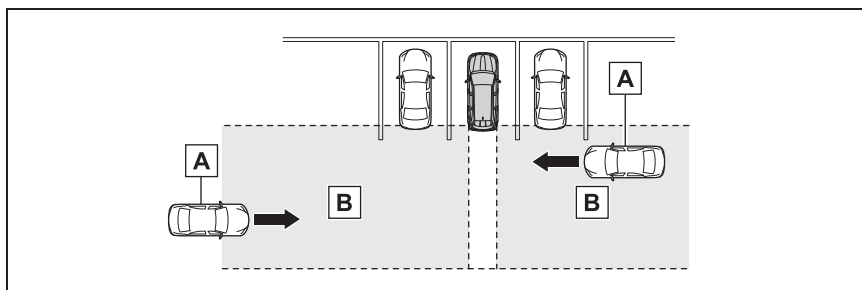

A Приближающиеся транспортные средства

B Зоны обнаружения приближающихся транспортных средств

■ Отображение значка RCTA

Когда обнаруживается, что автомобиль приближается справа или слева сзади автомобиля, на экране аудиосистемы будет отображаться следующее.

- Пример (система помощи при парковке Toyota) (при наличии): Автомобили приближаются с обеих сторон автомобиля

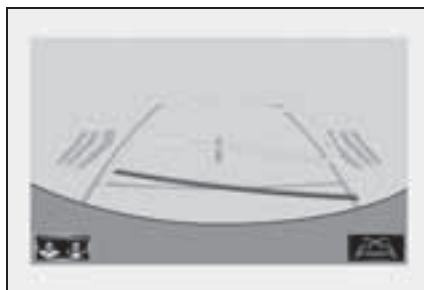

- Пример (система панорамного обзора) (при наличии): Автомобили приближаются с обеих сторон автомобиля

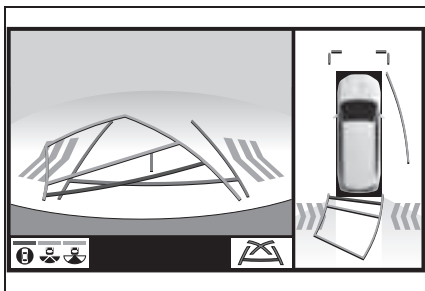

■ Зоны обнаружения функции системы RCTA

Зоны, в которых могут быть обнаружены транспортные средства, представлены ниже.

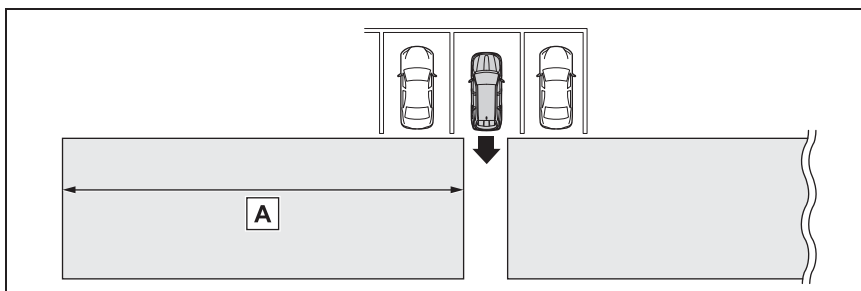

Зуммер может предупредить водителя о транспортных средствах, приближающихся быстрее с большей дистанции.

Пример:

Скорость приближающегося транспортного средства	A Приблизительное расстояние для предупреждения
28 км/ч (км/ч) (быстро)	20 м (м)
8 км/ч (км/ч) (медленно)	5,5 м (м)

■ Система RCTA готова к работе, когда

Система RCTA работает, когда выполнены все следующие условия:

- Замок запуска двигателя находится в положении ON.
- Система RCTA включена.

- Рычаг переключения передач находится в положении R.
- Скорость автомобиля составляет менее приблизительно 8 км/ч (км/ч).
- Скорость приближающегося транспортного средства составляет приблизительно от 8 км/ч (км/ч) до 28 км/ч (км/ч).

■ Условия, при которых система RCTA не обнаружит автомобиль

Система RCTA не предназначена для обнаружения следующих типов транспортных средств и/или объектов:

- Транспортные средства, приближающиеся непосредственно сзади
- Транспортные средства, движущиеся задним ходом к парковочному месту рядом с вашим автомобилем
- Транспортные средства, которые датчики не обнаруживают из-за препятствий

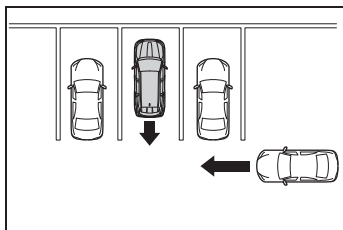

- Ограждения, стены, знаки, припаркованные автомобили и аналогичные неподвижные объекты *
- Небольшие мотоциклы, велосипеды, пешеходы и т.д. *
- Транспортные средства, движущиеся в направлении от вашего автомобиля
- Транспортные средства, приближающиеся от парковочных мест рядом с вашим автомобилем *

*: В зависимости от условий может произойти обнаружение транспортного средства и/или объекта.

■ Условия, при которых система RCTA может работать неправильно

- Система RCTA может неправильно обнаружить транспортные средства в следующих ситуациях:
 - Когда датчик не выровнен из-за сильного удара об окружающую его зону
 - Когда грязь, снег, лед, наклейка и т.д. закрывает датчик или окружающую зону на заднем бампере
 - При движении по дороге с влажной поверхностью из-за стоячей воды в плохую погоду, например, во время сильного дождя, снегопада или тумана
 - При приближении нескольких автомобилей с малым зазором между каждым автомобилем
 - Когда транспортное средство быстро приближается сзади вашего автомобиля
 - Когда буксировочная проушина установлена сзади автомобиля.
 - При движении задним ходом вверх по склону с резким перепадом уклона

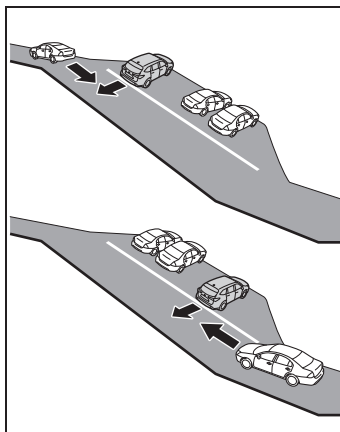

- При движении задним ходом из узкого углового парковочного места

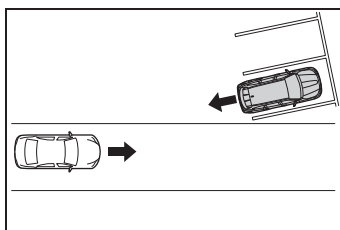

- Сразу после включения системы RCTA
- Сразу после пуска двигателя с включенной системой RCTA
- Когда датчики не могут обнаружить транспортное средство из-за препятствий

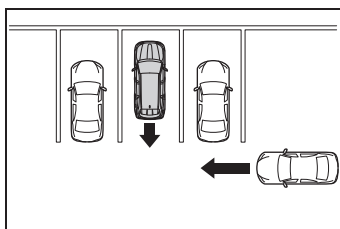

- Случаи ненужного обнаружения системой RCTA транспортных средств и/или объектов могут участиться в следующих ситуациях:
 - Когда транспортное средство проезжает сбоку вашего автомобиля
 - Когда парковочное место выходит на улицу, и по улице движутся автомобили

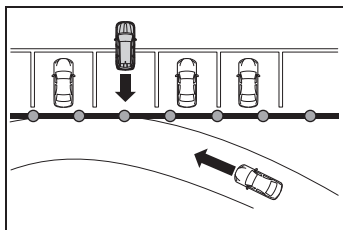

- Когда расстояние между вашим автомобилем и металлическими объектами, такими как отбойник, стена, знак или припаркованный автомобиль, которые могут отражать электрические волны к задней части автомобиля, короткое
- Когда буксировочная проушина установлена сзади автомобиля

Система PKSB (система вспомогательного торможения при парковке)

Система вспомогательного торможения при парковке состоит из следующих функций, которые срабатывают при движении с низкой скоростью или при движении задним ходом, например, во время парковки. Когда система определяет, что вероятность столкновения с обнаруженным объектом высокая, предупреждение информирует водителя о необходимости совершить маневр уклонения. Если система определяет, что вероятность столкновения с обнаруженным объектом крайне высока, автоматически применяется торможение для предотвращения столкновения или снижения ударного воздействия при столкновении.

Система PKSB (система вспомогательного торможения при парковке)

- Система вспомогательного торможения при парковке (для неподвижных объектов)

Ультразвуковые датчики используются для обнаружения неподвижных объектов, например, стены, в зоне обнаружения во время движения на низкой скорости или при движении задним ходом. (→стр. 264)

■ Система вспомогательного торможения при парковке (для автомобилей, движущихся сзади)

Задние радарные датчики используются для обнаружения приближающихся транспортных средств в зоне обнаружения за автомобилем при движении задним ходом. (→стр. 271)



ПРЕДУПРЕЖДЕНИЕ

■ Ограничения в работе системы вспомогательного торможения при парковке

Не полагайтесь на систему сверх меры, т.к. это может привести к аварии.

- Водитель несет исключительную ответственность за безопасное вождение. Всегда двигайтесь на автомобиле осторожно, следя за окружающей обстановкой. Система вспомогательного торможения при парковке рассчитана на предоставление поддержки с целью снизить степень серьезности столкновений. Однако она может не работать в некоторых ситуациях.
- Система вспомогательного торможения при парковке не рассчитана на полную остановку автомобиля. Кроме того, даже если система остановила автомобиль, необходимо сразу же нажать на педаль тормоза, т.к. управление тормозами будет отключено приблизительно через 2 секунды.



ВНИМАНИЕ

■ Если “Система PKSB недоступна” отображается на многофункциональном информационном дисплее, и мигает индикатор PKSB OFF





Если это сообщение отображается сразу после переключения замка запуска двигателя в положение ON, управляйте автомобилем аккуратно, обращая внимание на окружающую обстановку. Может потребоваться проехать на автомобиле некоторое время, прежде чем восстановится нормальная работа системы. (Если нормальная работа системы не восстанавливается после поездки в течение определенного времени, очистите датчики и окружающую их область на бамперах).

Включение/отключение системы вспомогательного торможения при парковке

Систему вспомогательного торможения при парковке можно включить/выключить на многофункциональном информационном дисплее. Все функции системы вспомогательного торможения при парковке (для неподвижных объектов и движущихся сзади транспортных средств) включаются/выключаются одновременно.

Используйте переключатели управления приборами, чтобы включить/выключить систему вспомогательного торможения при парковке. (→стр. 80)

- 1 Нажмите  или , чтобы выбрать .

2 Нажмите  или , чтобы выбрать , а затем нажмите .

Когда система вспомогательного торможения при парковке выключена, индикатор PKSB OFF (→стр. 69) загорается на комбинации приборов.

Для повторного включения системы, когда она отключена, выберите  на многофункциональном информационном дисплее, выберите  и затем включите ее. Когда система выключена, она останется выключенной, даже если замок запуска двигателя поворачивается в положение ON после выключения замка запуска двигателя.

Показания и зуммеры для управления ограничением мощности двигателя и тормозами

Если срабатывает управление ограничением мощности двигателя или управление тормозами, будет звучать зуммер, и отображаться сообщение на экране аудиосистемы и на многофункциональном информационном дисплее, чтобы предупредить водителя.

В зависимости от ситуации управление ограничением мощности двигателя будет срабатывать, чтобы либо ограничить ускорение, либо для ограничения мощности, насколько это возможно.

- Управление ограничением мощности двигателя работает (ограничение ускорения)

Ускорение больше определенного уровня ограничивается системой.

Экран аудиосистемы (система панорамного обзора) (при наличии): Предупреждения не отображаются

Многофункциональный информационный дисплей: “Обнаружен объект. Реакция на педаль акселератора снижена.”

Индикатор PKSB OFF: Не горит

Зуммер: Не звучит

- Управление ограничением мощности двигателя работает (мощность ограничена насколько это возможно)

Система определила, что требуется более мощное торможение, чем обычно.

Экран аудиосистемы (система панорамного обзора) (при наличии): “ТОРМОЗИТЕ!”

Многофункциональный информационный дисплей/проекционный дисплей (при наличии): “ТОРМОЗИТЕ!”

Индикатор PKSB OFF: Не горит

Зуммер: Краткий звуковой сигнал

- Работает управление тормозами
- Система определила, что требуется экстренное торможение.

Экран аудиосистемы (система панорамного обзора) (при наличии): “ТОРМОЗИТЕ!”

Многофункциональный информационный дисплей/проекционный дисплей (при наличии): “ТОРМОЗИТЕ!”

Индикатор PKSB OFF: Не горит

Зуммер: Краткий звуковой сигнал

- Автомобиль остановлен системой
- Автомобиль был остановлен после срабатывания управления тормозами.

Экран аудиосистемы (система панорамного обзора) (при наличии): “Нажмите педаль тормоза”

Многофункциональный информационный дисплей/проекционный дисплей (при наличии): “Начинайте торможение” (если педаль акселератора не нажата, будет

отображаться “Нажмите педаль тормоза”). Зуммер: Краткий звуковой сигнал

Индикатор PKSB OFF: Горит

Обзор системы

Если система вспомогательного торможения при парковке обнаруживает возможность столкновения с обнаруженным объектом, мощность двигателя будет ограничена, чтобы предотвратить любое увеличение скорости автомобиля. (Управление ограничением мощности двигателя: см. рисунок 2). Кроме того, если педаль акселератора продолжает нажиматься, тормоза сработают автоматически, чтобы снизить скорость автомобиля. (Управление тормозами: см. рисунок 3).

- Рисунок 1 Когда система PKSB (система вспомогательного торможения при парковке) выключена

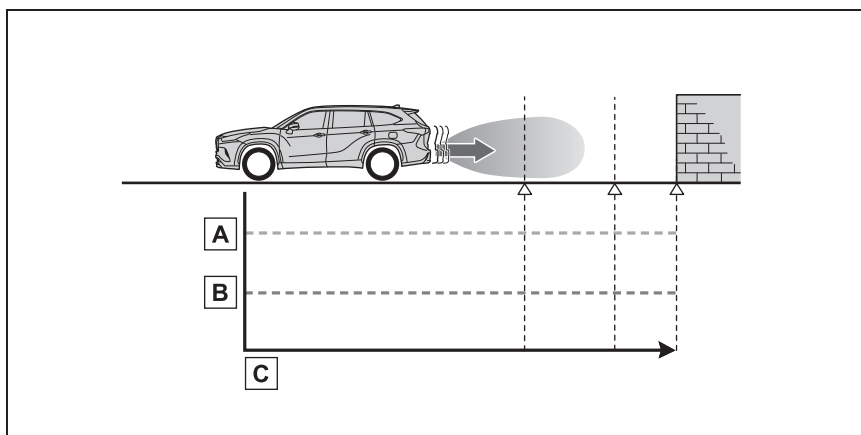

A Мощность двигателя

B Тормозное усилие

C Время

- Рисунок 2 Когда срабатывает управление ограничением мощности двигателя

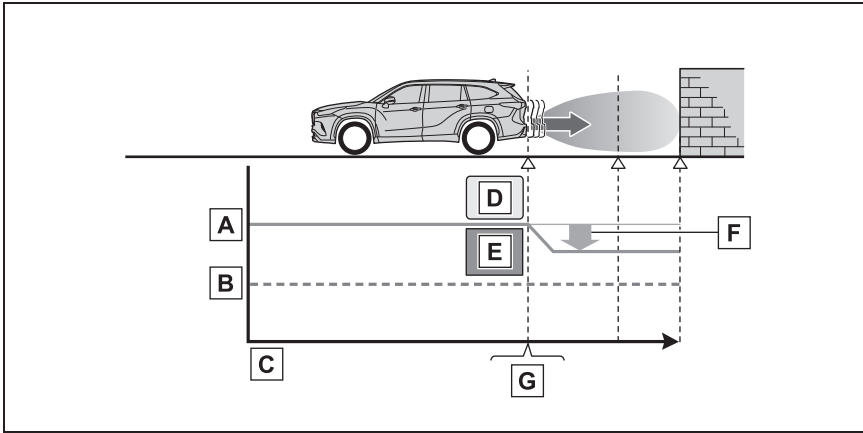

- A** Мощность двигателя
 - B** Тормозное усилие
 - C** Время
 - D** Управление ограничением мощности двигателя начинает работать.
 - E** Система определяет высокую вероятность столкновения с обнаруженным объектом
 - F** Мощность двигателя ограничена
 - G** Пример: Многофункциональный информационный дисплей: "ТОРМОЗИТЕ!"
- Рисунок 3 Когда срабатывает система управления тормозами

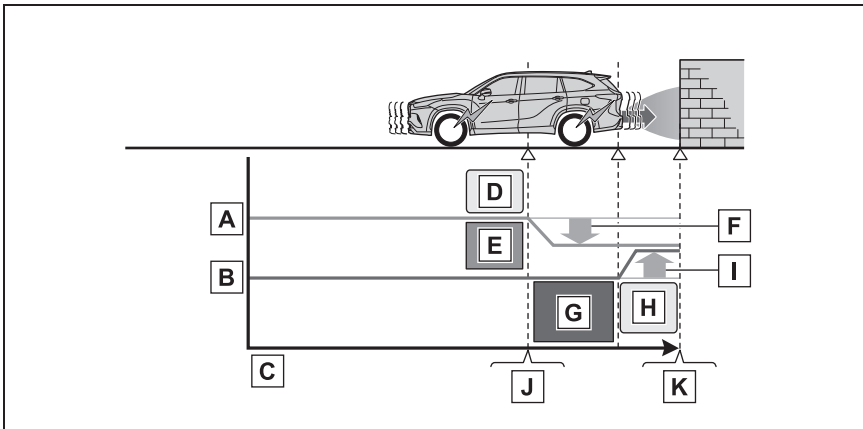

- A** Мощность двигателя

- B** Тормозное усилие
- C** Время
- D** Управление ограничением мощности двигателя начинает работать.
- E** Система определяет высокую вероятность столкновения с обнаруженным объектом
- F** Мощность двигателя ограничена
- G** Система определяет крайне высокую вероятность столкновения с обнаруженным объектом
- H** Начинает работать управление тормозами
- I** Степень управления тормозами увеличивается
- J** Пример: Многофункциональный информационный дисплей: “ТОРМОЗИТЕ!”
- K** Пример: Многофункциональный информационный дисплей: “Начинайте торможение”

■ Если срабатывает система вспомогательного торможения при парковке

Если автомобиль остановлен вследствие срабатывания системы вспомогательного торможения при парковке, система вспомогательного торможения при парковке будет выключена, а индикатор PKSB OFF будет гореть. Если система вспомогательного торможения при парковке срабатывает без необходимости, управление тормозами можно выключить, нажав на педаль тормоза или подождяв приблизительно 2 секунды до ее автоматического отключения. Затем автомобилем можно управлять путем нажатия на педаль акселератора.

■ Повторное включение системы вспомогательного торможения при парковке

Для повторного включения системы вспомогательного торможения при парковке, когда она была выключена из-за срабатывания системы, выполните любые следующие действия.

В этот момент индикатор PKSB OFF

погаснет. (→стр. 69)

- Включите PKSB (систему вспомогательного торможения при парковке) (→стр. 258)
- Рычаг переключения передач находится в положении P.
- Двигайтесь, когда по направлению движения автомобиля отсутствуют объекты, приводящие к срабатыванию системы
- Измените направление движения автомобиля

■ Если “Система PKSB недоступна” отображается на многофункциональном информационном дисплее, и мигает индикатор PKSB OFF

- Если это сообщение отображается, только когда рычаг переключения передач находится в любом положении, кроме R, датчик на переднем или заднем бампере может быть загрязнен. Очистите датчики и окружающую их область на бамперах.
- Инициализация может быть не выполнена после отсоединения и

повторного подключения контакта аккумуляторной батареи.
Инициализируйте систему. (→стр. 263)
Если это сообщение по-прежнему отображается даже после инициализации, проверьте автомобиль у дилера Toyota.

■ **Если “Система PKSB недоступна” и “Недоступна система помощи торможения при парковке. Удалите грязь с камеры заднего вида.” отображается на многофункциональном информационном дисплее, мигает индикатор PKSB OFF**

- Датчик может быть покрыт льдом, снегом, грязью и т.д. Удалите с датчика лед, снег, грязь и т.д., чтобы восстановить нормальную работу системы.
Если это сообщение отображается даже после удаления грязи с датчика или отображается, когда датчик не был грязным вначале, проверьте автомобиль у дилера Toyota.
- Датчик мог замерзнуть. По мере таяния льда будет восстанавливаться нормальная работа системы.
- Вода может непрерывно стекать по поверхности датчика, например, в сильный дождь. Когда система определяет, что он исправен, восстанавливается нормальная работа системы.

■ **В случае отсоединения и повторного подключения контакта аккумуляторной батареи**

Система должна быть инициализирована. Для инициализации системы двигайтесь на автомобиле прямо в течение 5 секунд или более со скоростью приблизительно 35 km/h (км/ч) или выше.

Система вспомогательного торможения при парковке (для неподвижных объектов)

Если датчики обнаруживают неподвижный объект, например, стену, в направлении движения автомобиля, и система определяет, что столкновение возможно из-за внезапного движения автомобиля вперед вследствие нажатия на педаль акселератора, движения автомобиля не в том направлении, которое было задумано, из-за неправильного положения рычага переключения передач, либо во время парковки или движения на низкой скорости, система будет срабатывать, чтобы уменьшить силу удара об обнаруженный неподвижный объект и связанные с этим повреждения.

Примеры действия системы

Эта система будет срабатывать в ситуациях, примеры которых приведены ниже, если объект обнаруживается в направлении движения автомобиля.

- При движении на малой скорости без нажатия на педаль тормоза, либо с поздним нажатием

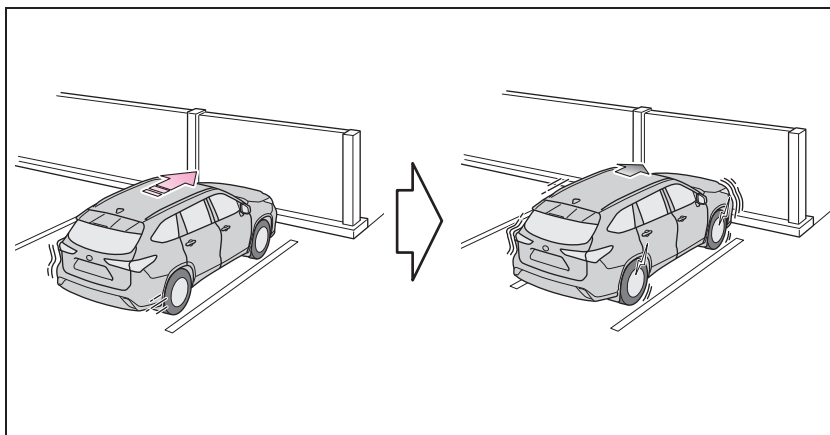

■ Когда педаль акселератора нажата чрезмерно

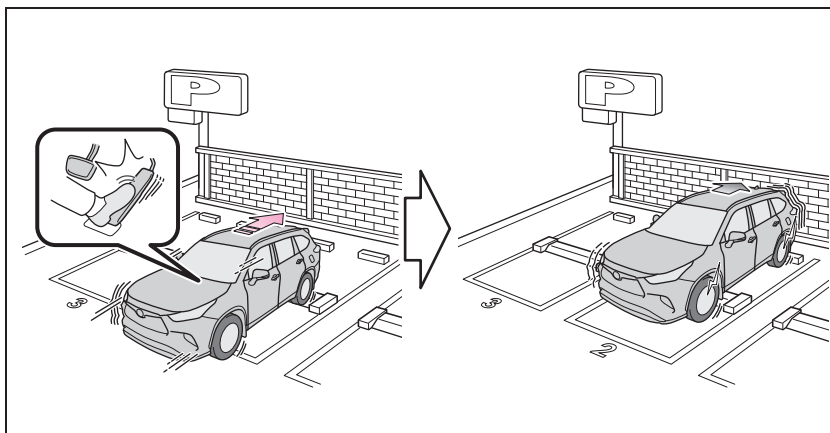

■ Когда автомобиль движется в незапланированном направлении из-за неправильного положения рычага переключения передач

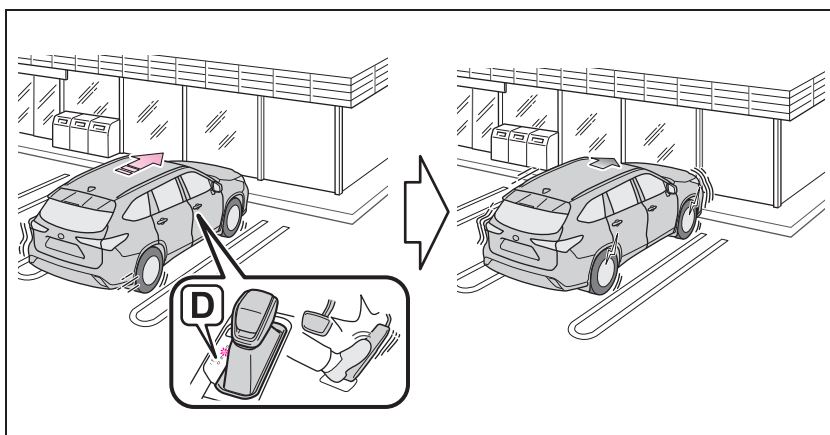

Типы датчиков

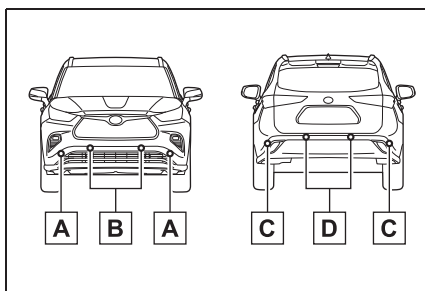

- A** Передние угловые датчики
- B** Передние центральные датчики
- C** Задние угловые датчики
- D** Задние центральные датчики



ПРЕДУПРЕЖДЕНИЕ

■ Для обеспечения надлежащей работы системы вспомогательного торможения при парковке

Соблюдайте следующие меры предосторожности относительно датчиков (→стр. 244). Несоблюдение этих мер может привести к неправильной работе датчика, а также к аварии.

- Не модифицируйте, не разбирайте и не окрашивайте датчики.
- Не заменяйте датчик деталью, отличной от оригинальной детали.
- Не подвергайте датчик или окружающий его участок сильным ударам.
- Не допускайте повреждения датчиков и всегда поддерживайте их в чистоте.
- Если участок вокруг радарного датчика подвергается удару, система может работать неправильно из-за неисправности датчика. Проверьте автомобиль у дилера Toyota.

■ Обращение с подвеской

Не модифицируйте подвеску, т.к. изменения высоты или угла наклона автомобиля могут препятствовать правильному обнаружению датчиками объектов, либо привести к тому, что система не будет работать или будет срабатывать без надобности.

■ Если система вспомогательного торможения при парковке (для неподвижных объектов) срабатывает без необходимости, например, на железнодорожном переезде

Если система вспомогательного торможения при парковке (для неподвижных объектов) срабатывает без необходимости, например, на железнодорожном переезде, управление тормозами отключается приблизительно через 2 секунды, обеспечивая возможность проехать вперед и покинуть участок; управление тормозами можно также отключить, нажав на педаль тормоза. При нажатии на педаль акселератора после отмены управления тормозами можно проехать вперед и покинуть участок.

■ Примечания касательно мойки автомобиля

Следите за тем, чтобы на область датчика не попадали сильные струи воды или пара.

Это может привести к неисправности датчика.

- При использовании мойки высокого давления для мытья автомобиля не направляйте струю непосредственно на датчик, т.к. это может вызвать его неисправность.
- При использовании пара для очистки автомобиля не направляйте струю пара слишком близко к датчикам, т.к. это может привести к неисправности датчика.

■ Когда требуется выключить систему вспомогательного торможения при парковке

В следующих ситуациях отключайте систему вспомогательного торможения при парковке, т.к. она может срабатывать даже при отсутствии вероятности столкновения.

**ПРЕДУПРЕЖДЕНИЕ**

- Во время проверки автомобиля с использованием роликового стенда, динамического стенда или стенда свободного хода
- При погрузке автомобиля на катер, грузовик или другое транспортное судно
- Если подвески была модифицирована или установлены шины размера, отличного от предписанного
- Если передняя часть автомобиля поднята или опущена из-за перевозимого груза
- Когда установлено оборудование, которое может загромождать датчик, например, буксировочная проушина, защита бампера (дополнительная накладка и т.д.), устройство для перевозки велосипедов или снегоуборочный плуг
- При пользовании автоматической автомобильной мойкой

■ Система вспомогательного торможения при парковке (для неподвижных объектов) будет срабатывать, когда

Система будет срабатывать, когда индикатор PKSB OFF не загорается или не мигает (→стр. 68, 69) и выполнены все следующие условия:

- Управление ограничением мощности двигателя
- Система вспомогательного торможения при парковке включена.
- Скорость автомобиля составляет 15 км/ч (км/ч) или менее.
- Неподвижный объект находится по направлению движения автомобиля, на удалении от 2 до 4 м (м).
- Система вспомогательного торможения при парковке определяет, что требуется более сильное чем, обычно нажатие на педаль тормоза во избежание столкновения.

- Управление тормозами
- Управление ограничением мощности двигателя работает.
- Система вспомогательного торможения при парковке определяет, что требуется незамедлительное торможение во избежание столкновения.

■ Система вспомогательного торможения при парковке (для неподвижных объектов) будет выключаться, когда

Функция перестанет работать, когда выполнены любые из следующих условий:

- Управление ограничением мощности двигателя
- Система вспомогательного торможения при парковке отключена.
- Система определяет, что столкновения можно избежать при обычном торможении.
- Неподвижный объект более не находится на удалении 2 - 4 м (м) от автомобиля или по направлению движения автомобиля.
- Управление тормозами
- Система вспомогательного торможения при парковке отключена.
- Приблизительно 2 секунды истекли с момента остановки автомобиля системой управления тормозами.
- Педаль тормоза нажимается после того, как автомобиль был установлен за счет управления тормозами.
- Неподвижный объект более не находится на удалении 2 - 4 м (м) от автомобиля или по направлению движения автомобиля.

■ Повторное включение системы вспомогательного торможения при парковке (для неподвижных объектов)

→стр. 262

■ Диапазон обнаружения системы вспомогательного торможения при парковке (для неподвижных объектов)

Диапазон обнаружения системы вспомогательного торможения при парковке (для неподвижных объектов) отличается от диапазона обнаружения

датчика системы помощи при парковке Toyota. (→стр. 249) Поэтому даже если датчик системы помощи при парковке Toyota обнаруживает объект и подает предупреждение, система вспомогательного торможения при парковке (для неподвижных объектов) может не начать работать.

■ Объекты, которые могут не обнаруживаться системой вспомогательного торможения при парковке (для неподвижных объектов)

Датчики могут быть не в состоянии обнаружить определенные объекты, например, следующие:

- Пешеход
- Хлопковую ткань, снег или другие материалы, являющиеся слабыми отражателями ультразвуковых волн
- Объекты, расположенные не перпендикулярно земле, не перпендикулярно направлению движения автомобиля, не параллельно или качающиеся
- Низкие объекты
- Тонкие объекты, такие как провода, изгороди, веревки или дорожные указатели
- Объекты, расположенные крайне близко к бамперу
- Объекты с острыми углами
- Высокие объекты с верхними секциями, выступающими наружу в направлении вашего автомобиля

■ Ситуация, когда система вспомогательного торможения при парковке (неподвижные объекты) может не работать

Во время движения, когда рычаг переключения передач находится в положении N.

■ Зуммер датчика системы помощи при парковке Toyota

Независимо от того, включен зуммер датчика системы помощи при парковке Toyota или нет (→стр. 245), если включена

система вспомогательного торможения при парковке (для неподвижных объектов) (→стр. 258), передние или задние датчики обнаруживают объект и выполняется управление тормозами, зуммер датчика системы помощи при парковке Toyota будет звучать, чтобы уведомить водителя о приблизительном расстоянии до объекта.

■ Ситуации, при которых может сработать система вспомогательного торможения при парковке (для неподвижных объектов) даже при отсутствии вероятности столкновения

В некоторых ситуациях, примеры которых приведены ниже, система вспомогательного торможения при парковке (для неподвижных объектов) может сработать даже при отсутствии вероятности столкновения.

- Обстановка вокруг автомобиля
- При движении по узкой дороге

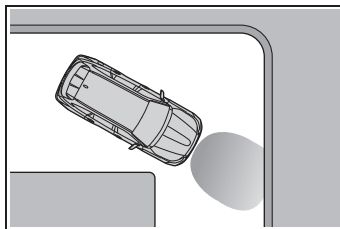

- При движении по гравийной дороге или на участке с высокой травой

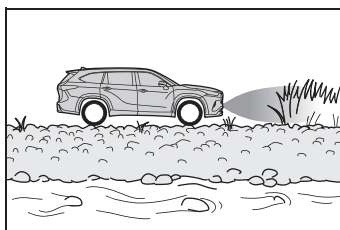

- При движении по направлению к плакату, флагу, низко свисающей ветке или шлагбауму (например, к тем, которые используются на железнодорожных переездах, на платных дорогах или парковках)
- Во время движения по узкому пути,

окруженному сооружениями, например, в туннеле или по стальному мосту

- Во время параллельной парковки
- Когда в дорожном покрытии имеется колея или выбоина
- При движении по металлическому покрытию (решетка), например, используемому для сточных канав
- При движении по крутому склону
- Если датчик испытывает ударное воздействие большого количества воды, например, при движении по затопленной дороге

● Погода

- Если датчик покрыт льдом, снегом, грязью и т.д. (после очистки возобновится нормальная работа системы)
- Если сильный дождь или вода ударяет о датчик
- При движении в условиях ненастной погоды, например, в туман, снегопад или во время песчаной бури
- Когда дует сильный ветер

● Другие источники ультразвуковых волн

- Когда рядом с автомобилем находятся автомобильные звуковые сигналы, автомобильные детекторы, двигатели мотоциклов, пневматические тормоза больших автомобилей, парктроники других автомобилей или другие устройства, излучающие ультразвуковые волны
- Если наклейка или электронный компонент, например, подсвечиваемый регистрационный номер (особенно флуоресцентного типа), противотуманные фары, брызговик или беспроводная антенна установлены рядом с датчиком

● Изменения положения автомобиля

- Если автомобиль слегка наклонен
- Если передняя часть автомобиля поднята или опущена из-за перевозимого груза
- Если ориентация датчика была изменена из-за столкновения или другого ударного воздействия
- Если датчик был покрашен или на него наклеили наклейку и т.д.

■ Ситуации, когда система вспомогательного торможения при парковке (для неподвижных объектов) может работать неправильно

В некоторых ситуациях, например, в перечисленных ниже, эта система может работать неправильно.

● Погода

- Когда датчик или участок вокруг него крайне горячий или холодный

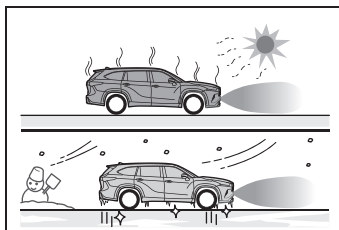

- Когда дует сильный ветер

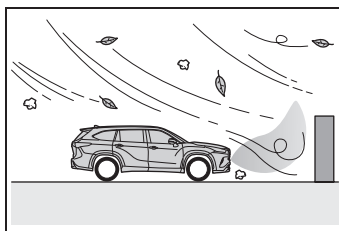

- Если датчик покрыт льдом, снегом, грязью и т.д. (после очистки возобновится нормальная работа системы)
- Если сильный дождь или вода ударяет о датчик
- При движении в условиях ненастной погоды, например, в туман, снегопад или во время песчаной бури
- Когда датчик замерз (если он оттаивает, восстанавливается нормальная работа системы)
- Обстановка вокруг автомобиля
- Когда объект, который не может быть обнаружен, находится между автомобилем и обнаруженным объектом
- Если объект, например, автомобиль, мотоцикл или пешеход резко пересекает дорогу перед автомобилем, либо

- выбегает сбоку автомобиля
- Автомобиль приближается к высокому или изогнутому бордюру.
 - Движение по очень неровной дороге, по наклонной поверхности, гравию или траве.
 - Если объекты находятся слишком близко к датчику.
- Другие источники ультразвуковых волн
- Когда рядом с автомобилем находятся автомобильные звуковые сигналы, автомобильные детекторы, двигатели мотоциклов, пневматические тормоза больших автомобилей, парктроники других автомобилей или другие устройства, излучающие ультразвуковые волны
 - Если наклейка или электронный компонент, например, подсвечиваемый регистрационный номер (особенно флуоресцентного типа), противотуманные фары, брызговик или беспроводная антенна установлены рядом с датчиком
- Изменения положения автомобиля
- Если автомобиль слегка наклонен
 - Если передняя часть автомобиля поднята или опущена из-за перевозимого груза
 - Если ориентация датчика была изменена из-за столкновения или другого ударного воздействия
 - Когда установлено оборудование, которое может загораживать датчик, например, защита бампера (дополнительная накладка и т.д.), устройство для перевозки велосипедов или снегоуборочный плуг
 - Если подвески была модифицирована или установлены шины размера, отличного от предписанного
 - Если датчик был покрашен или на него наклеили наклейку и т.д.

Система вспомогательного торможения при парковке (для автомобилей, движущихся сзади)

Если задний радарный датчик обнаруживает транспортное средство, приближающееся справа или слева сзади автомобиля, и система определяет, что вероятность столкновения высока, эта функция будет управлять тормозами, чтобы снизить вероятность столкновения с приближающимся транспортным средством.

Пример действия системы

Эта система будет срабатывать в ситуации, примеры которой приведены ниже, если транспортное средство обнаруживается в направлении движения автомобиля.

- При движении задним ходом, автомобиль приближается, и педаль тормоза не нажата, либо нажимается поздно

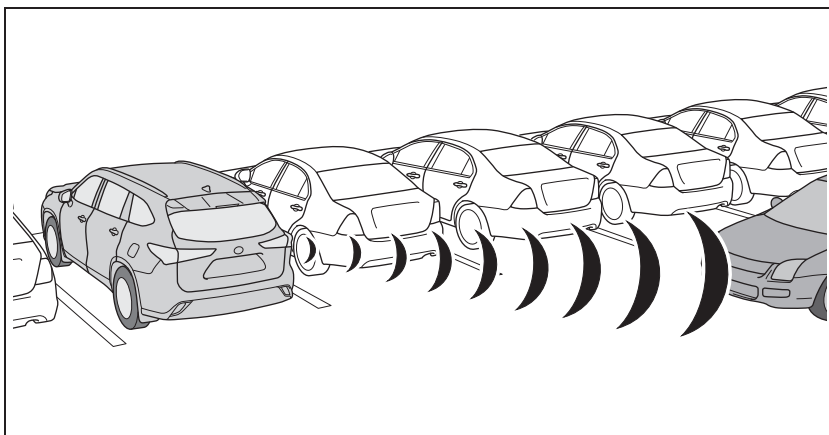

Типы датчиков

→стр. 239

**ПРЕДУПРЕЖДЕНИЕ****■ Для обеспечения надлежащей работы системы вспомогательного торможения при парковке (автомобили, пересекающие траекторию движения сзади)**

Соблюдайте следующие меры предосторожности относительно задних радарных датчиков (→стр. 239).

Несоблюдение этих мер может привести к неправильной работе датчика, а также к аварии.

- Не модифицируйте, не разбирайте и не окрашивайте датчики.
- Не заменяйте задний радарный датчик деталью, отличной от оригинальной детали.
- Не допускайте повреждения задних радарных датчиков и всегда поддерживайте задние радарные датчики и окружающие их участки на бампере в чистоте.
- Если участок вокруг заднего радарного датчика подвергается удару, система может работать неправильно из-за неисправности датчика. Проверьте автомобиль у дилера Toyota.
- Соблюдайте меры предосторожности при обращении с задними радарными датчиками. (→стр. 239)

■ Система вспомогательного торможения при парковке (для автомобилей, движущихся сзади) будет срабатывать, когда

Система будет срабатывать, когда индикатор PKSB OFF не загорается или не мигает (→стр. 68, 69) и выполнены все следующие условия:

- Управление ограничением мощности двигателя
- Система вспомогательного торможения при парковке включена.
- Скорость автомобиля составляет 15 км/ч (км/ч) или менее.

- Транспортные средства, приближающиеся справа или слева сзади автомобиля со скоростью ниже приблизительно 8 км/ч (км/ч)
- Рычаг переключения передач находится в положении R.
- Система вспомогательного торможения при парковке определяет, что требуется более сильное, чем обычно, торможение, чтобы избежать столкновения с приближающимся транспортным средством.
- Управление тормозами
- Управление ограничением мощности двигателя работает.
- Система вспомогательного торможения при парковке определяет, что требуется экстренное торможение, чтобы избежать столкновения с приближающимся транспортным средством.

■ Система вспомогательного торможения при парковке (для автомобилей, движущихся сзади) перестанет срабатывать, когда

Функция перестанет работать, когда выполнены любые из следующих условий:

- Управление ограничением мощности двигателя
- Система вспомогательного торможения при парковке отключена.
- Столкновения можно избежать при обычном торможении.
- Транспортное средство более не приближается слева или справа сзади автомобиля.
- Управление тормозами
- Система вспомогательного торможения при парковке отключена.
- Приблизительно 2 секунды истекли с момента остановки автомобиля системой управления тормозами.
- Педаль тормоза нажимается после того, как автомобиль был установлен за счет управления тормозами.
- Транспортное средство более не приближается слева или справа сзади автомобиля.

■ **Повторное включение системы вспомогательного торможения при парковке (для автомобилей, движущихся сзади)**

→стр. 262

■ **Диапазон обнаружения системы вспомогательного торможения при парковке (для автомобилей, движущихся сзади)**

Диапазон обнаружения системы вспомогательного торможения при парковке (для автомобилей, движущихся сзади) отличается от зоны обнаружения системы RCTA (→стр. 255). Поэтому даже если система RCTA обнаруживает транспортное средство и подает предупреждение, система вспомогательного торможения при парковке (для автомобилей, движущихся сзади) может не начать работу.

■ **Условия, при которых система вспомогательного торможения при парковке (для автомобилей, движущихся сзади) не будет обнаруживать транспортные средства**

Система вспомогательного торможения при парковке (для движущихся сзади автомобилей) не предназначена для обнаружения следующих типов транспортных средств и/или объектов:

- Транспортные средства, приближающиеся непосредственно сзади
- Транспортные средства, движущиеся задним ходом к парковочному месту рядом с вашим автомобилем
- Транспортные средства, которые датчики не обнаруживают из-за препятствий

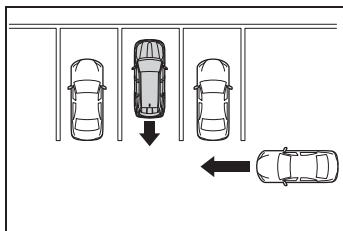

- Автомобили, которые внезапно ускоряются или замедляются рядом с вашим автомобилем
- Ограждения, стены, знаки, припаркованные автомобили и аналогичные неподвижные объекты
- Небольшие мотоциклы, велосипеды, пешеходы и т.д.*
- Транспортные средства, движущиеся в направлении от вашего автомобиля
- Транспортные средства, приближающиеся от парковочных мест рядом с вашим автомобилем*
- Объекты, расположенные крайне близко к радарному датчику*
- Транспортные средства, приближающиеся справа или слева сзади автомобиля со скоростью ниже приблизительно 8 км/ч (км/ч)
- Транспортные средства, приближающиеся справа или слева сзади автомобиля со скоростью выше приблизительно 24 км/ч (км/ч)

*: В зависимости от условий может произойти обнаружение транспортного средства и/или объекта.

■ **Зуммер системы PKSB**

Если система вспомогательного торможения при парковке включена и выполняется управление тормозами, зуммер будет звучать для уведомления водителя.

■ **Ситуации, при которых система может сработать даже при отсутствии вероятности столкновения**

В некоторых ситуациях, примеры которых приведены ниже, система вспомогательного торможения при парковке (для автомобилей, движущихся сзади) может сработать даже при отсутствии вероятности столкновения.

- Когда парковочное место выходит на улицу, и по улице движутся автомобили

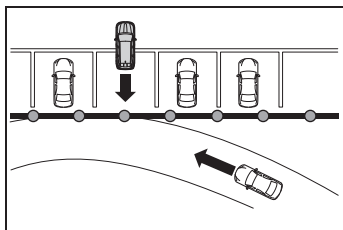

- Когда обнаруженное транспортное средство поворачивает во время приближения к автомобилю

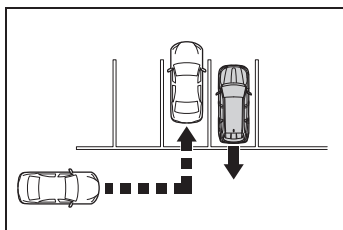

- Когда транспортное средство проезжает сбоку вашего автомобиля

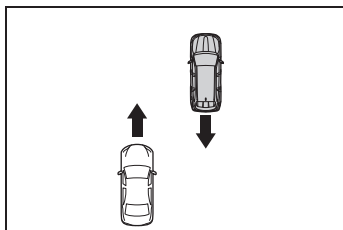

- Когда расстояние между вашим автомобилем и металлическими объектами, такими как отбойник, стена, знак или припаркованный автомобиль, которые могут отражать электрические волны к задней части автомобиля, короткое

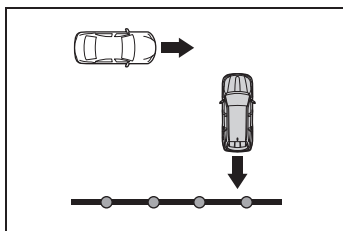

- Когда рядом с вашим автомобилем находятся вращающиеся объекты, например, вентилятор системы

кондиционирования воздуха

- Когда вода расплескивается или распыляется в направлении заднего бампера, например, от поливочной машины
- **Ситуации, когда система вспомогательного торможения при парковке (для автомобилей, движущихся сзади) может работать неправильно**

В некоторых ситуациях, таких как перечисленные ниже, радарные датчики могут не обнаруживать объект, и эта функция может работать неправильно

- Неподвижные объекты
- Когда датчик или участок вокруг него крайне горячий или холодный
- Когда задний бампер покрыт льдом, снегом, грязью и т.д.
- Если датчик был покрашен или на него наклеили наклейку и т.д.
- Когда сильный дождь или вода ударяет об автомобиль
- Если автомобиль слегка наклонен
- Когда установлено оборудование, которое может загораживать датчик, например, буксировочная проушина, защита бампера (дополнительная накладка и т.д.), устройство для перевозки велосипедов или снегоуборочный плуг
- Если подвески была модифицирована или установлены шины размера, отличного от предписанного
- Если передняя часть автомобиля поднята или опущена из-за перевозимого груза
- Если электронный компонент, например, подсвечиваемый регистрационный номер (особенно флуоресцентного типа), противотуманные фары, брызговик или беспроводная антенна установлены рядом с радарным датчиком
- Если ориентация радарного датчика была изменена
- При приближении нескольких

автомобилей с малым зазором между каждым автомобилем

- Когда транспортное средство быстро приближается сзади вашего автомобиля
- Ситуации, когда радарный датчик может не обнаруживать транспортное средство
- Когда транспортное средство приближается справа или слева сзади автомобиля, пока вы поворачиваете при движении задним ходом
- При повороте во время движения задним ходом

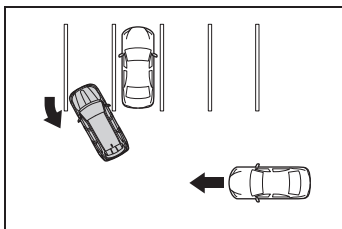

- При движении задним ходом из узкого углового парковочного места

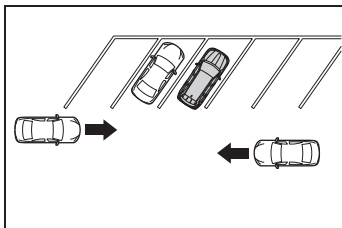

- При движении задним ходом вверх по склону с резким перепадом уклона

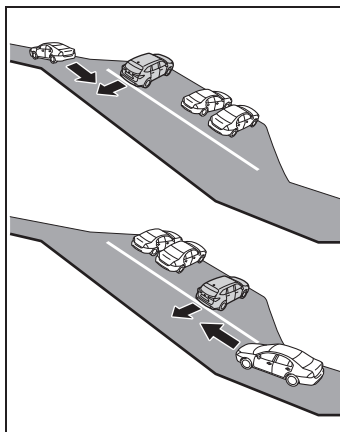

- Когда транспортное средство поворачивает в зону обнаружения

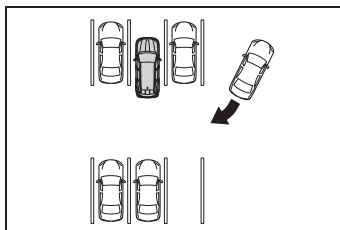

Селектор режимов движения

Режимы движения можно выбирать, исходя из условий движения и эксплуатации.

Выбор режима движения

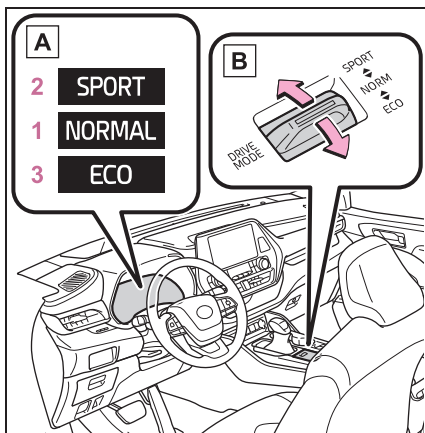

A Многофункциональный информационный дисплей

B Селектор режимов движения

Перемещайте селектор режимов движения вперед или назад, чтобы выбрать требуемый режим движения на многофункциональном информационном дисплее.

1 Обычный режим

Обеспечивает оптимальный баланс экономии топлива, тишины и динамики. Подходит для обычного движения.

2 Спортивный режим

Управление коробкой передач и двигателем для быстрого и мощного ускорения. В этом режиме также изменяется ощущение от управления рулевым колесом, что делает режим подходящим для условий, требующих

быстрой реакции на изменение ситуации на дороге, например, во время движения по дорогам с множеством поворотов.

Когда выбран спортивный режим, загорится индикатор спортивного режима.

3 Режим экономичного вождения

Помогает набирать скорость в экологичном режиме и снижает расход топлива за счет умеренных характеристик дроссельной заслонки и контроля над работой системы кондиционирования воздуха (обогрев/охлаждение).

Когда выбран режим экономичного вождения, загорится индикатор режима экономичного вождения.

■ При переключении в режим движения, отличный от обычного режима движения

Переключается в режим управления системой AWD, подходящий для выбранного режима. (только для автомобилей с системой динамической векторизации крутящего момента AWD)

■ Эксплуатация системы кондиционирования воздуха в режиме экономичного вождения

В режиме экономичного вождения выполняется управление функциями обогрева/охлаждения и частотой вращения вентилятора в целях экономии топлива. Выполните следующие действия, чтобы повысить эффективность работы системы кондиционирования воздуха.

- Отрегулируйте частоту вращения вентилятора (→стр. 299)
- Выключение режима экономичного вождения

■ Выключение режима движения

- Спортивный режим автоматически выключается, и восстанавливается обычный режим движения, когда выключается замок запуска двигателя.
- Обычный режим и режим экономичного вождения не будут выключаться, пока

не будет выбран другой режим движения. (Даже если замок запуска двигателя выключен, обычный режим движения и режим экономичного вождения не будет выключаться автоматически).

Система Multi-terrain Select

Multi-terrain Select - это система, повышающая ездовые характеристики на бездорожье.

При движении по грязным, песчаным или неровным дорожным поверхностям система выбирает подходящий режим движения с целью включения управления системой AWD, тормозами и тяговым усилием в соответствии с дорожными условиями.



ПРЕДУПРЕЖДЕНИЕ

■ Перед использованием системы Multi-terrain Select

Обязательно соблюдайте следующие меры предосторожности. Несоблюдение этих мер предосторожности может стать причиной неожиданной аварии.

- Проверьте, что индикаторы режимов Грязь и песок и Камни и грязь горят, прежде чем начинать движение. Система Multi-terrain Select не будет работать, когда индикаторы не горят.



ПРЕДУПРЕЖДЕНИЕ

- Не полагайтесь исключительно на систему Multi-terrain Select. Данная система не предназначена для расширения пределов возможностей автомобиля. Если система непрерывно используется в течение длительного времени, нагрузка на соответствующие детали увеличивается, и возможно нарушение нормальной работы системы, что может стать причиной аварии. Тщательно проверьте дорожные условия и маршрут, прежде чем начинать движение; во время движения соблюдайте осторожность.
- Перечисленные дорожные условия (инструкции по выбору каждого режима: →стр. 278) носят исключительно справочный характер. Существует вероятность того, что система не будет в полной степени соответствовать дорожным условиям, например, ямам, скользкому покрытию, неровностям и т.д. Тщательно проверьте дорожные условия перед началом движения.

Инструкции по выбору каждого режима

Управление, подходящее для следующих дорожных условий, можно выполнить путем переключения в один из двух режимов. Выбирайте режим, соответствующий дорожным условиям.

■ Режим Грязь и песок

Подходит для движения по дорогам с повышенным сопротивлением движению, например по песчаным, грязным дорогам и т.д.

■ Режим Камни и грязь

Подходит для движения по ухабистым дорогам, например по

грунтовым лесным дорогам.

Изменение режима

■ Автомобили с системой динамического распределения крутящего момента AWD

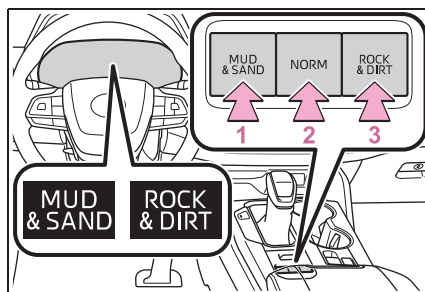

1 Режим Грязь и песок

Когда переключатель нажимается, пока не включен режим Грязь и песок, система переключается в режим Грязь и песок, и на многофункциональном информационном дисплее загорается индикатор режима Грязь и песок, индикатор VSC OFF и сигнальная лампа системы PCS.

2 Обычный режим

Режим, в котором выполняется управление системой AWD, тормозами и тяговым усилием, подходящее для движения по дорогам общего пользования. Используйте обычный режим, когда автомобиль не движется по бездорожью.

Обычный режим восстанавливается в случае нажатия на переключатель, пока включен режим Грязь и песок или Камни и грязь.

3 Режим Камни и грязь

Когда переключатель нажимается, пока не включен режим Камни и грязь, система переключается в режим Камни и грязь, и на многофункциональном

информационном дисплее загорается индикатор режима Камни и грязь.

■ Автомобили с системой динамической векторизации крутящего момента AWD

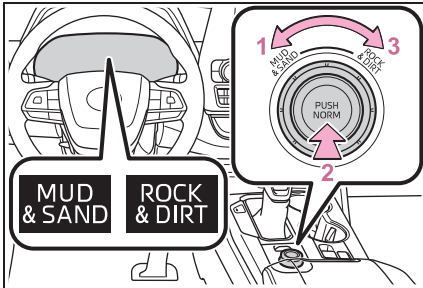

1 Режим Грязь и песок

Когда переключатель поворачивается влево, пока не включен режим Грязь и песок, система переключается в режим Грязь и песок, и на многофункциональном информационном дисплее загорается индикатор режима Грязь и песок, индикатор VSC OFF и сигнальная лампа системы PCS.

2 Обычный режим

Режим, в котором выполняется управление системой AWD, тормозами и тяговым усилием, подходящее для движения по дорогам общего пользования. Используйте обычный режим, когда автомобиль не движется по бездорожью.

Обычный режим восстанавливается в случае нажатия на переключатель, пока включен режим Грязь и песок или Камни и грязь.

3 Режим Камни и грязь

Когда переключатель поворачивается вправо, пока не включен режим Камни и грязь, система переключается в режим Камни и грязь, и на многофункциональном информационном дисплее загорается индикатор режима

Камни и грязь.

■ Система Multi-terrain Select

- Система Multi-terrain Select предназначена для использования на неровных дорогах. При обычных условиях двигайтесь в обычном режиме.
- Режимы Грязь и песок и Камни и грязь управляют автомобилем таким образом, чтобы обеспечить максимальное тяговое усилие и улучшить ездовые характеристики на неровных дорогах. В результате расход топлива может увеличиться по сравнению с движением в обычном режиме.

■ Если выбран режим Грязь и песок или Камни и грязь

- Фон многофункционального информационного дисплея изменится в соответствии с выбранным режимом системы Multi-terrain Select.
- Показание рабочего состояния системы AWD автоматически переключится на многофункциональном информационном дисплее.

■ Управление системой AWD в режимах Грязь и песок и Камни и грязь

Если скорость автомобиля превышает перечисленные ниже значения, управление системой AWD осуществляется так же, как в обычном режиме, даже если выбран режим Грязь и песок или Камни и грязь.

- Режим Грязь и песок: Скорость автомобиля составляет приблизительно 40 км/ч (км/ч) или более
- Режим Камни и грязь: Скорость автомобиля составляет приблизительно 25 км/ч (км/ч) или более

Если скорость автомобиля уменьшается ниже указанных выше значений, система автоматически переключится на управление системой AWD, подходящее для каждого режима.

■ Когда управление тормозами для системы Multi-terrain Select временно прекращает работу

Если режим Грязь и песок или Камни и грязь непрерывно используется в течение длительного времени, тормоза могут перегреться, и управление тормозами может временно перестать работать.

- В этот момент зуммер будет звучать прерывисто, и сообщение “Система TRC выключена.” будет отображаться на многофункциональном информационном дисплее.
- Если управление тормозами для системы Multi-terrain Select прекращает работать, остановите автомобиль в безопасном месте как можно быстрее* и подождите, пока температура системы понизится. После того, как сообщение на многофункциональном информационном дисплее погаснет, управление тормозами восстановится в обычном режиме. Помните, что обычное движение по-прежнему возможно, даже когда управление тормозами для системы Multi-terrain Select не работает.

*: После остановки автомобиля не выключайте двигатель, пока сообщение на дисплее не погаснет.

■ Когда режим Грязь и песок или Камни и грязь выключен

В следующих ситуациях режимы Грязь и песок или Камни и грязь автоматически выключаются, даже если они были выбраны.

- При переключении режима движения (→стр. 276)
- Когда выключается замок запуска двигателя

■ Движение в режиме Грязь и песок или Камни и грязь

Могут возникнуть ситуации следующих типов, которые не являются неисправностью.

- Через кузов или рулевое колесо автомобиля могут передаваться вибрации

- Из моторного отсека может слышаться рабочий шум

■ Когда требуется проверка автомобиля у дилера Toyota

В следующих ситуациях возможна неисправность системы. Незамедлительно проверьте автомобиль у дилера Toyota.

- Когда индикатор скользкой дороги загорается при выбранном режиме Грязь и песок или Камни и грязь
- Когда индикатор для каждого режима не загорается, даже несмотря на выбор режима Грязь и песок или Камни и грязь

Переключатель режима движения по снегу

и грязь выбирается для системы Multi-terrain Select.

Режим движения по снегу можно установить в соответствии с условиями во время движения по скользкой дороге, например, по снегу.

Действие системы

Нажмите переключатель режима движения по снегу.

Когда переключатель нажимается, система переключается в режим движения по снегу, после чего на многофункциональном информационном дисплее загорается соответствующий индикатор.

При повторном нажатии на переключатель индикатор режима движения по снегу выключается.

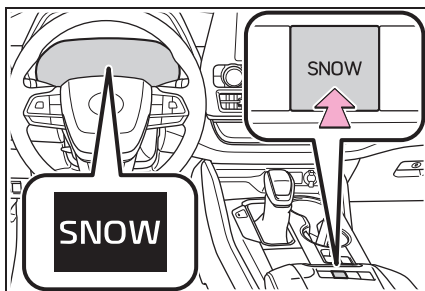

■ При переключении в режим движения по снегу

Фон многофункционального информационного дисплея изменяется.

■ Выключение режима движения по снегу

Режим движения по снегу автоматически выключается, когда замок запуска двигателя поворачивается в положение OFF либо режим Грязь и песок или Камни

Система помощи при спуске

Система помощи при спуске помогает предотвращать чрезмерную скорость на крутых спусках.

Система будет работать, когда скорость движения автомобиля составляет ниже 30 км/ч (км/ч).



ПРЕДУПРЕЖДЕНИЕ

■ При использовании системы помощи при спуске

Не полагайтесь слишком сильно на систему помощи при спуске. Эта функция не снижает нагрузки на водителя. Всегда тщательно проверяйте дорожные условия и управляйте автомобилем безопасным образом.

Действие системы

Нажмите переключатель управления системой помощи при спуске.

Индикатор системы помощи при спуске загорится, и система начнет работать.

Когда система работает, будет мигать индикатор скользкой дороги, и будут гореть стоп-сигналы/верхний стоп-сигнал. Во время работы может также быть слышен звук. Это не указывает на неисправность.

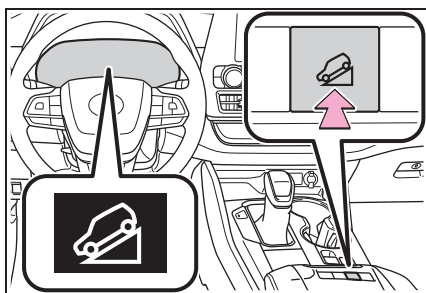

Выключение системы

Нажмите переключатель управления системой помощи при спуске во время работы системы.

Индикатор системы помощи при спуске будет мигать во время постепенного прекращения системой своей работы, и погаснет, когда система полностью выключится.

Нажмите переключатель управления системой помощи при спуске, пока мигает индикатор этой системы, чтобы снова включить систему.

■ Советы по эксплуатации

Система будет работать, когда рычаг переключения передач находится не в положении Р; тем не менее, для эффективного использования системы рекомендуется выбирать пониженные передачи.

■ Если мигает индикатор система помощи при спуске

- В следующих ситуациях индикатор мигает, а система не работает:
 - Рычаг переключения передач находится в положении Р.
 - Скорость автомобиля превышает приблизительно 30 км/ч (км/ч).
 - Тормозная система перегревается.
- В следующей ситуации индикатор мигает, чтобы предупредить водителя, но система будет работать:
 - Переключатель управления системой помощи при спуске выключается во время работы системы.

Система постепенно прекратит работу. Индикатор будет мигать во время операции отмены, а затем погаснет, когда система полностью выключится.

■ Когда система помощи при спуске используется непрерывно

Это может привести к перегреву тормозного привода. В этом случае система помощи при спуске прекратит

работать, будет звучать зуммер, а индикатор системы помощи при спуске начнет мигать, и сообщение “Система TRC выключена.” будет отображаться на многофункциональном информационном дисплее. Воздержитесь от использования системы, пока горит индикатор системы помощи при спуске, и пока не погаснет сообщение. (Автомобиль может двигаться обычно в течение этого времени).

■ Звуки и вибрации, возникающие при работе системы помощи при спуске

- Из моторного отсека может слышаться звук во время пуска двигателя или сразу после начала движения автомобиля. Этот звук не указывает на неисправность системы помощи при спуске.
- Когда система помощи при спуске работает, может возникнуть одно из следующих состояний. Ни один из этих индикаторов не указывает на неисправность.
- Через кузов и рулевое колесо автомобиля могут передаваться вибрации.
- После остановки автомобиля может слышаться звук электродвигателя.

■ Неисправность системы

В следующих случаях проверьте автомобиль у дилера Toyota.

- Индикатор системы помощи при спуске не загорается, когда замок запуска двигателя поворачивается в положение ON.
- Индикатор системы помощи при спуске не включается, когда нажимается переключатель управления системой помощи при спуске.
- Загорается индикатор скользкой дороги.



ПРЕДУПРЕЖДЕНИЕ

- Система может не работать на следующих поверхностях, что может привести к аварии с тяжелыми или смертельными травмами
 - Скользкие поверхности, например, влажные или грязные дороги
 - Обледеневшая поверхность
 - Немоощные дороги

Системы помощи водителю

Для поддержания безопасности движения и улучшения ходовых характеристик автомобиля следующие системы автоматически реагируют на различные ситуации, возникающие во время движения. Однако необходимо знать, что эти системы являются вспомогательными и на них не следует излишне полагаться во время управления автомобилем.

Краткое описание систем помощи водителю

■ ABS (антиблокировочная тормозная система)

Помогает избежать блокировки колес при резком включении тормозов или при включении тормозов во время движения по скользкой дороге

■ Система помощи при торможении

Увеличивает силу торможения после нажатия на педаль тормоза, если система обнаруживает, что педаль нажата в режиме экстренного торможения

■ VSC (система курсовой устойчивости автомобиля)

Помогает водителю предотвращать скольжение при резком заносе или повороте на скользкой дороге

Обеспечивает согласованное управление системами ABS, TRC, VSC и EPS.

Помогает обеспечивать устойчивость движения при заносе на скользкой

дороге путем управления характеристиками рулевого управления.

■ Система контроля раскачивания прицепа

Помогает водителю управлять раскачиванием прицепа, выборочно нагнетая давление в тормозной системе для отдельных колес и снижая крутящий момент, когда обнаруживается раскачивание прицепа.

■ TRC (противобуксовочная система)

Помогает поддерживать мощность привода и предохраняет колеса от пробуксовки в начале движения автомобиля или при ускорении на скользких дорогах

■ Система активного управления в поворотах (ACA)

Помогает предотвратить скольжение автомобиля наружу поворота за счет подтормаживания колеса, находящегося внутри дуги при попытке ускорения в повороте

■ Система помощи при трогании на склоне

Помогает уменьшить откат назад при начале движения автомобиля на склоне

■ EPS (электроусилитель рулевого управления)

Использует электродвигатель для уменьшения усилия, которое требуется приложить, чтобы повернуть рулевое колесо

■ Система AWD динамического распределения крутящего момента (модели AWD)

Автоматически переключает с переднеприводного на полноприводный режим (AWD) согласно условиям движения,

обеспечивая надежное управление и устойчивость. Примеры условий, в которых система переключится в режим AWD при движении в повороте, вверх по склону, во время начала движения или разгона, а также на скользком из-за снега, дождя и т.д. дорожном покрытии.

■ Система AWD динамической векторизации крутящего момента (модели AWD)

Автоматически переключает с переднеприводного на полноприводный режим (AWD) согласно условиям движения, обеспечивая надежное управление и устойчивость. Примеры условий, в которых система переключится в режим AWD при движении в повороте, вверх по склону, во время начала движения или разгона, а также на скользком из-за снега, дождя и т.д. дорожном покрытии.

Кроме того, когда автомобиль поворачивает, распределение крутящего момента между передними и задними колесами, а также между задним левым и задним правым колесом контролируется точным образом с целью улучшения управляемости и курсовой устойчивости.

■ Сигнал экстренного торможения

При резком торможении автоматически загораются лампы аварийной сигнализации, предупреждая водителя транспортного средства, движущегося сзади.

■ Система торможения после столкновения (при наличии)

Когда датчик подушки безопасности системы SRS обнаруживает столкновение, и срабатывает система, тормоза и стоп-сигналы автоматически управляются для

снижения скорости автомобиля, что помогает снизить вероятность дальнейших повреждений из-за повторного столкновения.

■ Когда работают системы TRC/VSC/система контроля раскачивания прицепа

Индикатор скользкой дороги будет мигать, пока работают системы TRC/VSC/система контроля раскачивания прицепа.

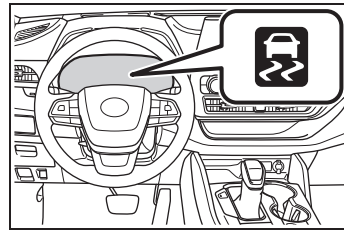

■ Отключение системы TRC

Если автомобиль застрял в слякоти, грязи или снегу, система TRC может снизить мощность, передаваемую от двигателя к колесам. При нажатии на переключатель  для выключения системы, возможно, будет легче раскачать автомобиль, чтобы освободить его.

Для выключения системы TRC быстро нажмите и отпустите переключатель . "Система TRC выключена." будет отображаться на многофункциональном информационном дисплее.

Нажмите переключатель  еще раз, чтобы снова включить систему.

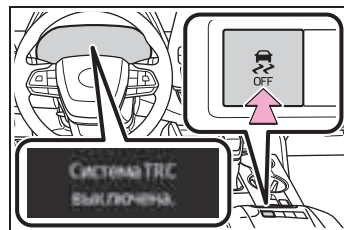

■ Выключение системы TRC, VSC и системы контроля раскачивания прицепа

Для выключения систем TRC, VSC и системы контроля раскачивания прицепа нажмите и удерживайте переключатель



более 3 секунд, пока автомобиль стоит.

Индикатор VSC OFF загорится, и "Система TRC выключена." будет отображаться на многофункциональном информационном дисплее.*

Нажмите переключатель  еще раз, чтобы снова включить систему.

*: На автомобилях с системой PCS (система предупреждения столкновения) система PCS будет также отключена (доступно только предупреждение о столкновении). Загорится сигнальная лампа системы PCS, и на многофункциональном информационном дисплее появится сообщение. (→стр. 192)

■ Когда на многофункциональном информационном дисплее отображается сообщение о выключении системы TRC, даже если переключатель не был нажат

Система TRC временно отключена. Если информация продолжает отображаться, обратитесь к дилеру Toyota.

■ Рабочие условия системы помощи при трогании на склоне

Когда следующие четыре условия выполнены, система помощи при трогании на склоне будет работать:

- Рычаг переключения передач находится не в положении P или N (при начале движения вперед/назад вверх по склону)
- Автомобиль остановлен
- Педаль акселератора не нажата
- Стояночный тормоз не затянут

■ Автоматическое выключение системы помощи при трогании на склоне

Система помощи при трогании на склоне выключится в следующих ситуациях:

- Рычаг переключения передач переключается в положение P или N
- Нажата педаль акселератора
- Стояночный тормоз затянут
- Максимум 2 секунды прошло после того, как водитель отпустил педаль тормоза

■ Звуки и вибрации, вызываемые системой ABS, системой помощи при экстренном торможении, VSC, системой контроля раскачивания прицепа, TRC и системой помощи при трогании на склоне

- Из моторного отсека может слышаться звук, если педаль тормоза неоднократно нажимается во время пуска двигателя или сразу после начала движения автомобиля. Этот звук не указывает на неисправность какой-либо из этих систем.
- Во время работы указанных выше систем может возникнуть одно из следующих состояний. Ни одно из них не указывает на неисправность.
 - Через кузов и рулевое колесо автомобиля могут передаваться вибрации.
 - После остановки автомобиля может также слышаться звук электродвигателя.
 - После срабатывания системы ABS педаль тормоза может слегка пульсировать.
 - После срабатывания системы ABS педаль тормоза может слегка опуститься.

■ Звуки и вибрация при срабатывании системы активного управления в поворотах

При срабатывании системы активного управления в поворотах тормозная система может приводить к образованию рабочих звуков и вибрации, что не является неисправностью.

■ Рабочие звуки и вибрации системы AWD при переключении между режимом AWD и переднеприводным режимом

Когда автомобиль переключается из режима AWD в переднеприводной режим и наоборот, могут появляться рабочие звуки и вибрации, что не является неисправностью.

■ Рабочий звук системы EPS

При вращении рулевого колеса может быть слышен звук электродвигателя (жужжащий звук). Это не указывает на неисправность.

■ Снижение эффективности системы EPS

Эффективность системы EPS снижается во избежание перегрева системы при интенсивных нагрузках на рулевое управление в течение длительного периода времени. В результате может создаться ощущение, что рулевым колесом стало тяжелее управлять. Если это произошло, воздержитесь от интенсивного управления рулевым колесом или остановите автомобиль и выключите двигатель. Система EPS должна вернуться в нормальное состояние в течение 10 минут.

■ Автоматическое повторное включение систем TRC, системы контроля раскачивания прицепа и VSC

После выключения систем TRC, системы контроля раскачивания прицепа и VSC они автоматически снова включатся в следующих ситуациях:

- Когда замок запуска двигателя поворачивается в положение OFF
 - Если выключена только система TRC, она включится, когда скорость автомобиля увеличится
- Если выключены обе системы TRC и VSC, при увеличении скорости автоматическое повторное включение данных систем не произойдет.

■ Рабочие условия системы активного управления в поворотах

Система срабатывает в следующих ситуациях.

- Система TRC/VSC может работать
- Водитель пытается выполнить ускорение в повороте
- Система обнаруживает, что автомобиль скользит наружу поворота
- Педаль тормоза отпущена

■ Рабочие условия сигнала экстренного торможения

Когда выполнены следующие условия, включается сигнал экстренного торможения:

- Выключены лампы аварийной сигнализации
- Фактическая скорость автомобиля превышает 55 км/ч (км/ч)
- По замедлению автомобиля система определяет, что это резкое торможение

■ Автоматическое системное выключение сигнала экстренного торможения

Сигнал экстренного торможения выключится в любой из следующих ситуаций:

- Включены лампы аварийной сигнализации
- По замедлению автомобиля система определяет, что это не резкое торможение

■ Рабочие условия системы торможения после столкновения (при наличии)

Система срабатывает, когда датчик подушки безопасности системы SRS обнаруживает столкновение, пока автомобиль движется.

Однако система не работает в любой из следующих ситуаций.

- Скорость автомобиля составляет ниже 10 км/ч (км/ч)
- Имеются поврежденные компоненты

■ **Автоматическое выключение системы торможения после столкновения (при наличии)**

Система автоматически выключается в любой из следующих ситуаций.

- Скорость автомобиля падает приблизительно ниже 10 km/h (км/ч)
- Во время действия проходит определенное количество времени
- Педаль акселератора сильно нажата



ПРЕДУПРЕЖДЕНИЕ

■ **Система ABS работает неэффективно в следующих ситуациях**

- Превышены предельные возможности сцепления шин (например, сильно изношенные шины на дороге, покрытой снегом).
- Автомобиль аквапланирует при движении с высокой скоростью по мокрой или скользкой дороге.

■ **Тормозной путь при срабатывании системы ABS может быть больше, чем в обычных условиях**

Система ABS не предназначена для того, чтобы сокращать тормозной путь автомобиля. Сохраняйте безопасную дистанцию за движущимся впереди транспортным средством, особенно в следующих ситуациях:

- Во время движения по грязным, гравийным или заснеженным дорогам
- Во время движения с цепями противоскольжения
- Во время движения по неровной дороге
- Во время движения по дорогам с выбоинами или неровными поверхностями

■ **Система TRC/VSC может работать неэффективно в следующих ситуациях**

Во время движения по скользким поверхностям дорог, возможно, не удастся достичь требуемой управляемости и мощности, даже если система TRC/VSC работает. Управляйте автомобилем осторожно в условиях, когда устойчивость и мощность не могут быть обеспечены.

■ **Система активного управления в поворотах работает неэффективно в следующих ситуациях**

- Не следует чрезмерно полагаться на систему активного управления в поворотах. Система активного управления в поворотах может работать неэффективно при ускорении на склоне или при движении по скользкой дороге.
- Когда система активного управления в поворотах часто срабатывает, система активного управления в поворотах может временно перестать работать для обеспечения надлежащего действия тормозов, систем TRC и VSC.

■ **Система помощи при трогании на склоне работает неэффективно в следующих ситуациях**

- Не следует чрезмерно полагаться на систему помощи при трогании на склоне. Система помощи при трогании на склоне может работать неэффективно на крутых склонах или на дорогах, покрытых льдом.
- В отличие от стояночного тормоза система помощи при трогании на склоне не предназначена для удерживания автомобиля в неподвижном положении длительные периоды времени. Не пытайтесь использовать систему помощи при трогании на склоне для удерживания автомобиля на склоне, поскольку это может привести к аварии.

**ПРЕДУПРЕЖДЕНИЕ****■ Когда включена система TRC/VSC/система контроля раскачивания прицепа**

Мигает индикатор скользкой дороги. Всегда управляйте осторожно. Неосторожное вождение может привести к аварии. Будьте особенно осторожны, когда мигает индикатор.

■ Когда системы TRC/VSC/система контроля раскачивания прицепа выключены

● Будьте особенно осторожны и выбирайте скоростной режим в соответствии с дорожными условиями. Поскольку эти системы помогают обеспечивать устойчивость автомобиля и тяговое усилие двигателя, не отключайте системы TRC/VSC/систему контроля раскачивания прицепа без необходимости.

● Система контроля раскачивания прицепа является частью системы VSC и не будет работать, если система VSC выключена или неисправна.

■ Система динамической векторизации крутящего момента AWD

Были усовершенствованы характеристики системы AWD при движении в поворотах. Однако не полагайтесь слишком сильно на эту систему и всегда будьте осторожны за рулем.

■ Замена шин

Убедитесь, что все шины имеют предписанный размер, марку, рисунок протектора и разрешенную суммарную нагрузку. Кроме того, убедитесь, что давление в шинах соответствует рекомендованному уровню.

Системы ABS, TRC, система контроля раскачивания прицепа и VSC будут работать неправильно, если на автомобиль установлены разные шины. Обратитесь к дилеру Toyota за более подробной информацией о замене шин или дисков.

■ Обращение с шинами и подвеской

Использование неисправных шин или внесение изменений в подвеску может повлиять на работу систем помощи водителю, а также вызвать неисправность системы.

■ Меры предосторожности при использовании системы контроля раскачивания прицепа

Система контроля раскачивания прицепа не способна снизить раскачивание прицепа во всех ситуациях. В зависимости от многих факторов, таких как состояние автомобиля, прицепа, дорожной поверхности, и дорожной обстановки система контроля раскачивания прицепа может быть неэффективна. См. руководство по эксплуатации вашего прицепа для получения сведений о надлежащей буксировке.

■ Если возникает раскачивание прицепа

Соблюдайте следующие меры предосторожности. Пренебрежение этими указаниями может привести к серьезной травме или смерти.

● Крепко держитесь за рулевое колесо. Ведите автомобиль прямо. Не пытайтесь контролировать раскачивание прицепа вращением рулевого колеса.

**ПРЕДУПРЕЖДЕНИЕ**

- Начните отпускать педаль акселератора сразу, но плавно, чтобы снизить скорость. Не увеличивайте скорость. Не используйте тормоза автомобиля.

Если вы не будете предпринимать чрезмерных корректирующих действий рулевым колесом или тормозами, ваши автомобиль и прицеп должны стабилизироваться. (→стр. 155)

- **Система торможения после столкновения (при наличии)**

Не полагайтесь исключительно на систему торможения после столкновения. Эта система предназначена для того, чтобы снизить вероятность дальнейших повреждений из-за повторного столкновения, однако степень ее действия изменяется в зависимости от различных условий. Если чрезмерно полагаться эту систему, возможны серьезные травмы или смерть.

Советы по вождению зимой

Соблюдайте необходимые меры предосторожности и проверяйте автомобиль перед поездкой зимой. Используйте приемы управления автомобилем, соответствующие погодным условиям.

Подготовка автомобиля к зиме

- Используйте рабочие жидкости, которые соответствуют преобладающей температуре наружного воздуха.
- Моторное масло
- Охлаждающая жидкость двигателя
- Жидкость омывателя
- Проверьте состояние аккумуляторной батареи в сервисном центре.
- Установите на автомобиль четыре зимние шины или приобретите комплект цепей противоскольжения для передних шин.

Убедитесь, что все шины имеют одинаковый размер и торговую марку, а цепи соответствуют размеру шин.



ПРЕДУПРЕЖДЕНИЕ

■ Управление автомобилем с зимними шинами

Для снижения риска несчастных случаев соблюдайте следующие меры предосторожности.

Пренебрежение ими может привести к потере управления автомобилем и стать причиной серьезных травм или смерти.

- Используйте шины предписанного размера.
- Поддерживайте рекомендованную величину давления воздуха.
- Не двигайтесь на скоростях, превышающих указанную максимальную скорость для используемых зимних шин.
- Зимние шины должны быть установлены на все колеса.

■ Движение на автомобиле с цепями противоскольжения

Для снижения риска несчастных случаев соблюдайте следующие меры предосторожности.

Пренебрежение ими может привести к небезопасному вождению и серьезным травмам или смерти.

- Двигайтесь на скорости, не превышающей предельную скорость, предписанную для цепей противоскольжения, или не выше 50 km/h (км/ч), если указанная предельная скорость превышает это значение.
- Избегайте движения по неровным дорогам или дорогам с выбоинами.
- Избегайте резкого ускорения, резких поворотов рулевого колеса, резкого торможения и переключений, при которых возникает внезапное торможение двигателем.
- Входите в поворот достаточно медленно для того, чтобы контролировать движение автомобиля.
- Не используйте систему LTA (система отслеживания разметки). (при наличии)



ВНИМАНИЕ

Ремонт или замена зимних шин

Обратитесь для ремонта или замены зимних шин к дилерам Toyota или к официальному розничным продавцам шин.

Потому что снятие и установка зимних шин влияет на работу клапанов и передатчиков системы предупреждения о низком давлении в шинах.

Перед началом движения на автомобиле

Выполните следующие действия согласно условиям движения:

- Не пробуйте с усилием опустить стекло или сдвинуть с места замерзший стеклоочиститель. Налейте немного теплой воды на замерзшую область, чтобы растопить лед. Затем незамедлительно удалите воду, чтобы предотвратить ее замерзание.
- Для того чтобы обеспечить правильную работу вентилятора системы климат-контроля, удалите снег, скопившийся на воздуховпускных отверстиях перед ветровым стеклом.
- Проверяйте и удаляйте излишки льда и снега, которые могут накапливаться на внешних фонарях, крыше автомобиля, шасси, вокруг шин и на тормозных механизмах.
- Прежде чем сесть в автомобиль, удалите снег или грязь с подошв своей обуви.

Во время движения автомобиля

Медленно ускоряйтесь, сохраняйте

безопасное расстояние между вашим автомобилем и транспортным средством впереди вас, и двигайтесь на пониженной скорости в соответствии с дорожными условиями.

При парковке автомобиля

- Припаркуйте автомобиль и установите рычаг переключения передач в положение P, не затягивая стояночный тормоз. Стояночный тормоз может замерзнуть и препятствовать освобождению рычага. Если автомобиль паркуется без затягивания стояночного тормоза, обязательно заблокируйте колеса. Несоблюдение этого требования может представлять угрозу, т.к. автомобиль может неожиданно начать движение, став причиной аварии.

Когда стояночный тормоз находится в автоматическом режиме, отпустите стояночный тормоз после переключения рычага селектора в положение P. (→стр. 168)

- Если автомобиль паркуется без затягивания стояночного тормоза, проверьте, что рычаг переключения передач невозможно переключить из положения P*.

*: Рычаг переключения передач будет заблокирован при попытке переключить его из положения P в любое другое положение без нажатия на педаль тормоза. Если рычаг переключения передач можно переключить из положения P, система блокировки переключения может быть неисправна. Незамедлительно проверьте автомобиль у дилера Toyota.

Выбор цепей противоскольжения

При установке цепей противоскольжения используйте цепи соответствующего размера. Размер цепи определяется размером каждого колеса.

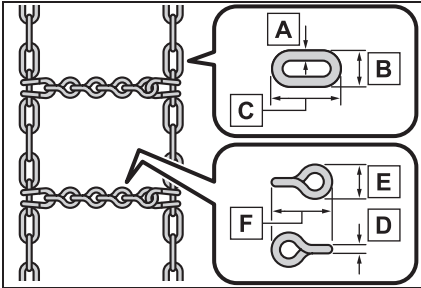

- A** Боковая цепь (3 mm (мм) в диаметре)
- B** Боковая цепь (10 mm (мм) в ширину)
- C** Боковая цепь (30 mm (мм) в длину)
- D** Боковая цепь (4 mm (мм) в диаметре)
- E** Поперечная цепь (14 mm (мм) в ширину)
- F** Поперечная цепь (25 mm (мм) в длину)

Нормативы относительно использования цепей противоскольжения

Нормативы относительно использования цепей противоскольжения в разных странах различны и зависят от местности и типа дорог. Всегда изучайте местные нормативы, прежде чем

устанавливать цепи.

Установка цепей противоскольжения

Во время установки и снятия цепей соблюдайте следующие меры предосторожности:

- Устанавливайте и снимайте цепи противоскольжения в безопасном месте.
- Устанавливайте цепи противоскольжения только на передние колеса. Не устанавливайте цепи противоскольжения на задние колеса.
- При установке цепей противоскольжения на передние колеса натягивайте их как можно туже. Подтяните цепи после того, как проедете 0,5 - 1,0 km (км).
- При установке цепей противоскольжения следуйте приложенным к ним инструкциям.



ВНИМАНИЕ

Установка цепей противоскольжения

Клапаны и передатчики системы предупреждения о низком давлении в шинах могут работать неправильно, когда устанавливаются цепи противоскольжения.

Меры предосторожности при использовании автомобилей универсального назначения

Данный автомобиль относится к классу автомобилей универсального назначения, для которого характерен увеличенный клиренс и более узкая колея по отношению к его центру тяжести.

Свойства автомобилей универсального назначения

- Специфичные характеристики конструкции обуславливают более высокий центр тяжести по сравнению с обычными легковыми автомобилями. Конструкция этого автомобиля предопределяет его высокую склонность к опрокидыванию. Кроме того, универсальные автомобили гораздо чаще переворачиваются, чем автомобили других типов.
- Преимуществом большего клиренса является лучшая обзорность, благодаря чему можно прогнозировать сложные дорожные ситуации.
- Он не предназначен для поворотов на тех же скоростях, что и обычные легковые автомобили, так же как более низкие спортивные автомобили, не предназначены для движения по бездорожью. Поэтому крутые повороты с чрезмерной скоростью могут привести к опрокидыванию автомобиля.



ПРЕДУПРЕЖДЕНИЕ

■ Меры предосторожности при использовании автомобилей универсального назначения

Всегда соблюдайте следующие меры предосторожности с целью минимизации риска смерти, серьезной травмы или повреждения автомобиля:

- При аварии с опрокидыванием непристегнутый человек наиболее всего подвергается смертельной опасности, чем человек, пристегнутый ремнем безопасности. Поэтому водитель и все пассажиры должны всегда пристегиваться ремнями безопасности.
- Избегайте крутых поворотов и резких маневров по мере возможности. Неправильное управление этим автомобилем может привести к потере управления или опрокидыванию автомобиля и стать причиной серьезной травмы или смерти.
- При размещении груза на багажнике на крыше (при наличии) повышается центр тяжести автомобиля. Избегайте высоких скоростей, резкого начала движения, крутых поворотов, резкого торможения или резких маневров; в противном случае это может привести к потере управления автомобилем или его опрокидыванию вследствие неспособности правильно управлять этим автомобилем.
- Всегда снижайте скорость при порывистом поперечном ветре. Из-за своей конструкции и более высокого центра тяжести ваш автомобиль более чувствителен к боковому ветру, чем обычный легковой автомобиль. Снижение скорости обеспечит лучшую управляемость.

**ПРЕДУПРЕЖДЕНИЕ**

- Не двигайтесь горизонтально поперек крутых склонов. Предпочтительно двигаться прямо вверх или прямо вниз. Ваш автомобиль (или любой другой похожий внедорожник) может перевернуться набок гораздо легче, чем вперед или назад.

Движение по бездорожью

Двигаясь на автомобиле по бездорожью, пожалуйста, соблюдайте следующие меры предосторожности, чтобы обеспечить удовольствие от вождения и предотвратить закрытие определенных участков для внедорожников:

- Двигайтесь на автомобиле только по участкам, где разрешено движение на внедорожниках.
- Уважайте частную собственность. Получите разрешение владельца, прежде чем заехать на территорию частной собственности.
- Не въезжайте на закрытые участки. Соблюдайте ограничения движения, обозначенные воротами, барьерами и знаками.
- Не съезжайте с общепризнанных дорог. При влажной погоде технику вождения следует изменить или отложить поездку во избежание повреждения дорог.

**ПРЕДУПРЕЖДЕНИЕ****Меры предосторожности при движении по бездорожью**

Всегда соблюдайте следующие меры предосторожности с целью минимизации риска смерти, серьезной травмы или повреждения автомобиля:

- Аккуратно двигайтесь по бездорожью. Избегайте ненужных опасностей, которые представляет движение по опасным местам.
- Не держитесь за ступицы рулевого колеса во время движения по бездорожью. Большая кочка может привести к толчку, передаваемому на рулевое колесо, и, как следствием, - травмам рук. Держите обе руки и особенно большие пальцы на наружной части обода.
- Всегда проверяйте эффективность тормозов сразу после движения по песку, грязи, воде или снегу.
- После движения по высокой траве, грязи, камням, рекам и т.д. проверяйте, что трава, кусты, бумага, ветошь, камни, песок и т.д. не прилипли к днищу и не захвачены его элементами. Удалите все подобные материалы с днища. Если автомобиль используется, когда эти материалы захвачены или прилипли к днищу, может возникнуть поломка или пожар.
- При движении по бездорожью или по пересеченной местности не превышайте скорость, избегайте кочек, крутых поворотов, ударов об объекты и т.д. В противном случае возможна потеря управления автомобилем или его опрокидывания, результатом чего может стать серьезная травма или смерть. Также возникает опасность дорогостоящего повреждения подвески и шасси вашего автомобиля.

**ВНИМАНИЕ****Во избежание повреждений от воды**

Примите все необходимые меры предосторожности, чтобы исключить повреждения двигателя или других компонентов водой.

**ВНИМАНИЕ**

- Попадание воды в воздуховпускную систему двигателя приведет к его серьезному повреждению.
- Попадание воды в автоматическую коробку передач приведет к ухудшению переключений, блокировке коробки передач в сочетании с вибрацией и, в крайнем случае, - повреждению.
- Вода может вымыть смазку из колесных подшипников, что приведет к коррозии и преждевременной неисправности, а также может проникнуть в дифференциалы, картер коробки передач и раздаточной коробки, что снизит качество смазочных масел.

■ При движении по воде

В случае движения по воде, например, при пересечении узких ручьев, сначала проверяйте глубину брода и дно на предмет его плотности. Двигайтесь медленно и избегайте глубоких бродов.

■ Проверка после движения по бездорожью

- Песок и грязь, скопившиеся в тормозных барабанах и вокруг тормозных дисков, могут снизить эффективность торможения, а также повредить компоненты тормозной системы.
- Всегда выполняйте техническую проверку после каждого дня, проведенного на бездорожье с движением по пересеченной местности, песку, грязи или воде.

5-1. Использование системы кондиционирования воздуха и обогревателя

Передняя автоматическая система кондиционирования воздуха 298

Автоматическая система кондиционирования воздуха для задних пассажиров..... 305

Обогреватель рулевого колеса/обогреватели сидений/вентиляторы сидений 309

5-2. Использование фонарей освещения салона

Список фонарей освещения салона 311

5-3. Использование мест для хранения

Список мест для хранения.. 314

Элементы багажного отделения 318

5-4. Использование других элементов салона

Другие элементы салона..... 323

Компас 327

Передняя автоматическая система кондиционирования воздуха

Воздуховыпускные отверстия и частота вращения вентилятора автоматически регулируются в соответствии с настройкой температуры.

Органы управления системой кондиционирования воздуха

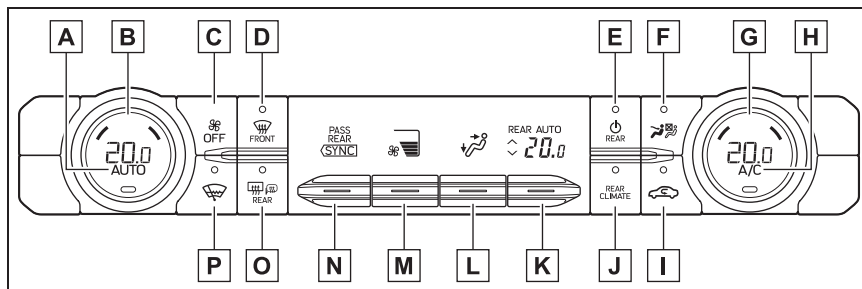

- A** Переключатель автоматического режима (→стр. 302)
- B** Переключатель управления температурой слева
- C** Переключатель “OFF”
- D** Выключатель обогревателя ветрового стекла
- E** Переключатель включения/выключения системы кондиционирования воздуха для задних пассажиров (→стр. 306)
- F** Переключатель режима S-FLOW (→стр. 303)
- G** Переключатель управления температурой справа
- H** Переключатель “A/C”
- I** Переключатель режима притока наружного воздуха/рециркуляции воздуха
- J** Переключатель “REAR CLIMATE” (→стр. 306)
- K** Ручка управления температурой задних сидений (→стр. 306)
- L** Ручка управления режимами распределения потоков воздуха
- M** Ручка управления частотой вращения вентилятора
- N** Ручка управления “SYNC”
- O** Выключатель обогревателя заднего стекла и переключатель наружных зеркал заднего вида

P Переключатель антиобледенителя стеклоочистителей ветрового стекла

■ Регулировка настройки температуры

Поверните переключатель управления температурой со стороны водителя по часовой стрелке, чтобы увеличить температуру, и поверните против часовой стрелки, чтобы уменьшить температуру.

Если переключатель "A/C" не нажат, система будет выдувать воздух окружающей температуры или нагретый воздух.

Температура для водителя, переднего пассажира и задних сидений может регулироваться раздельно, когда:

- Ручка управления "SYNC" смещается вверх или вниз. (Отображения "PASS" и "REAR" исчезают)
- Поворачивается переключатель управления температурой со стороны переднего пассажира. (Отображение "PASS" исчезает)
- Ручка управления температурой задних сидений смещается вверх или вниз. (Отображение "REAR" исчезает)

Для переключения системы кондиционирования воздуха между индивидуальным и синхронным режимами сместите ручку управления "SYNC" вверх или вниз.

■ Настройка частоты вращения вентилятора

Для того чтобы настроить частоту вращения вентилятора, сместите ручку управления частотой вращения вентилятора вверх или вниз.

Вверх: Увеличивает частоту вращения вентилятора

Вниз: Уменьшает частоту вращения вентилятора

При нажатии на переключатель "OFF" вентилятор выключается.

■ Изменение режима распределения потоков воздуха

Для изменения режима распределения потоков воздуха сместите ручку управления режимами распределения потоков воздуха вверх или вниз.

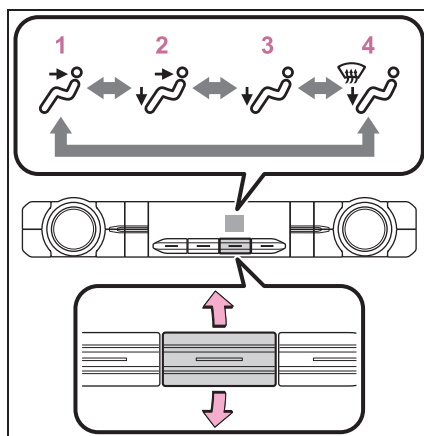

- 1 Верхняя часть тела
- 2 Верхняя часть тела и ноги
- 3 Ноги
- 4 Работает напольный обогреватель и обогреватель ветрового стекла

■ Переключение между режимами притока наружного воздуха и рециркуляции воздуха

Нажмите на переключатель режимов притока наружного воздуха/рециркуляции воздуха.

При каждом нажатии на переключатель происходит переключение между режимами рециркуляции воздуха и

притока наружного воздуха.

Когда выбран режим рециркуляции воздуха, индикатор включается на переключателе режима притока наружного воздуха/рециркуляции воздуха.

■ **Настройка функции охлаждения и осушения**

Нажмите переключатель “A/C”.

Когда функция включена, индикатор включится на переключателе “A/C”.

■ **Обогрев ветрового стекла**

Обогреватели используются, чтобы устранить запотевание с ветрового и передних боковых стекол.

Нажмите выключатель обогревателя ветрового стекла.

Установите переключатель режимов притока наружного воздуха/рециркуляции воздуха в режим притока наружного воздуха, если используется режим рециркуляции воздуха. (Может переключаться автоматически).

Для того чтобы быстро устранить запотевание ветрового стекла и боковых стекол, увеличьте поток воздуха и температуру.

Для возврата в предыдущий режим снова нажмите выключатель обогревателя ветрового стекла после устранения запотевания ветрового стекла.

Когда выключатель обогревателя ветрового стекла включен, индикатор включится на выключателе обогревателя ветрового стекла.

■ **Обогрев заднего стекла и наружных зеркал заднего вида**

Обогреватели используются для обогрева заднего стекла, удаления капель дождя, росы и инея с наружных зеркал заднего вида.

Нажмите выключатель обогревателя заднего стекла и обогревателей наружных зеркал заднего вида.

Когда выключатель обогревателя заднего стекла и обогревателей наружных зеркал заднего вида включен, индикатор включится на выключателе обогревателя заднего стекла и обогревателей наружных зеркал заднего вида.

Обогреватели автоматически выключатся через некоторое время.

■ **Антиобледенитель передних стеклоочистителей (при наличии)**

Данная функция используется для предотвращения образования льда на ветровом стекле и щетках стеклоочистителей.

Нажмите переключатель антиобледенителя стеклоочистителей ветрового стекла.

Когда выключатель антиобледенителя передних стеклоочистителей включен, индикатор включится на выключателе антиобледенителя передних стеклоочистителей.

Антиобледенитель передних стеклоочистителей автоматически выключится через некоторое время.

■ **Антиобледенитель полной поверхности ветрового стекла (при наличии)**

Данная функция используется для предотвращения образования льда на ветровом стекле и щетках стеклоочистителей.

Нажмите переключатель антиобледенителя стеклоочистителей ветрового стекла.

Когда выключатель антиобледенителя передних стеклоочистителей включен, индикатор включится на выключателе антиобледенителя передних

стеклоочистителей.

Антиобледенитель полной поверхности ветрового стекла автоматически выключится через некоторое время.

Антиобледенитель полной поверхности ветрового стекла не будет работать, если температура наружного воздуха составляет 5°C или выше.

■ Запотевание стекол

- Стекла будут быстро запотевать при высокой влажности в автомобиле. При включении "A/C" происходит эффективное осушение воздуха через выпускные отверстия и устранение запотевания с ветрового стекла.
- В случае выключения "A/C" стекла могут запотевать быстрее.
- Если используется режим рециркуляции воздуха, стекла могут запотевать.

■ Во время движения по пыльным дорогам

Поднимите все стекла. Если поднимаемая автомобилем пыль все еще засасывается в салон автомобиля после подъема стекол, рекомендуется настроить режим притока воздуха на наружный воздух, а для частоты вращения вентилятора выбрать любое положение, кроме выключенного.

■ Режим притока наружного воздуха/рециркуляции воздуха

- Рекомендуется временно выбирать режим рециркуляции воздуха во избежание попадания пыльного воздуха в салон автомобиля и для содействия охлаждению автомобиля, когда температура наружного воздуха высокая.
- Режимы притока наружного воздуха/рециркуляции воздуха могут автоматически переключаться в зависимости от настройки температуры или температуры в салоне.

■ Управление системой кондиционирования воздуха в режиме экономичного вождения

- В режиме экономичного вождения, в целях экономии топлива, управление системой кондиционирования воздуха выполняется следующим образом:
 - Количество оборотов двигателя и работа компрессора регулируются, чтобы ограничить мощность обогрева/охлаждения
 - Частота вращения вентилятора ограничивается, если выбран автоматический режим
- Для повышения производительности системы кондиционирования воздуха выполните следующие действия:
 - Отрегулируйте частоту вращения вентилятора
 - Выключите режим экономичного вождения (→стр. 276)

■ При низкой температуре наружного воздуха

Функция осушения может не работать даже при нажатии на переключатель "A/C".

■ Запахи от работы системы вентиляции и кондиционирования воздуха

- Для притока свежего воздуха установите систему кондиционирования воздуха в режим притока наружного воздуха.
- Во время использования системы кондиционирования воздуха изнутри и снаружи автомобиля в нее могут попадать и скапливаться там различные запахи. Это может затем привести к выделению запахов через вентиляционные отверстия.
- Для того чтобы уменьшить появление возможных запахов:
 - Рекомендуется настроить систему кондиционирования воздуха в режим притока наружного воздуха перед выключением двигателя автомобиля.
 - Время включения нагнетательного вентилятора может задерживаться на непродолжительный период сразу после включения системы кондиционирования

воздуха в автоматическом режиме.

- При парковке система автоматически переключается в режим притока наружного воздуха для улучшения циркуляции воздуха во всем салоне автомобиля, помогая сократить проникновение посторонних запахов при пуске двигателя автомобиля.

■ Фильтр системы кондиционирования воздуха

→стр. 371

■ Индивидуальная настройка

Некоторые функции можно настроить индивидуально. (→стр. 447)



ПРЕДУПРЕЖДЕНИЕ

■ Во избежание запотевания ветрового стекла

Не используйте выключатель обогревателя ветрового стекла при охлаждении воздуха в очень влажную погоду. Разница между температурой наружного воздуха и температурой ветрового стекла может привести к запотеванию внешней поверхности ветрового стекла и ухудшить обзор.

■ Когда обогреватели наружных зеркал заднего вида работают

Не касайтесь поверхностей наружных зеркал заднего вида, когда их обогреватели включены.

■ Когда антиобледенитель передних стеклоочистителей работает (при наличии)

Не касайтесь нижней части стекла или боковых частей передних стоек, когда включен антиобледенитель передних стеклоочистителей.

■ Когда антиобледенитель полной поверхности ветрового стекла работает (при наличии)

Не касайтесь ветрового стекла, когда антиобледенитель полной поверхности ветрового стекла включен.



ВНИМАНИЕ

■ Во избежание разрядки аккумуляторной батареи

Не оставляйте систему кондиционирования воздуха включенной при выключенном двигателе.

Использование автоматического режима

- 1 Нажмите на переключатель автоматического режима.

Функция осушения начнет работать. Воздуховыпускные отверстия и частота вращения вентилятора автоматически регулируются в соответствии с настроенной температурой и влажностью.

- 2 Отрегулируйте настройку температуры.
- 3 Для прекращения работы нажмите переключатель "OFF".

Если используется настройка частоты вращения вентилятора или режимы распределения потоков воздуха, индикатор автоматического режима погаснет. Однако автоматический режим для функций, кроме используемых, поддерживается.

■ Использование автоматического режима

Частота вращения вентилятора регулируется автоматически в соответствии с настройкой температуры и окружающими условиями.

Поэтому сразу после нажатия на переключатель автоматического режима вентилятор может остановиться на некоторое время, пока теплый или холодный воздух не будет подготовлен к подаче в салон.

Использование режима сосредоточенной подачи воздуха на передние сиденья (S-FLOW)

С помощью переключателя можно переключать режим сосредоточенной подачи воздуха только на передние сиденья и на все сиденья. Когда сиденье переднего пассажира не занято, может быть переключена подача воздуха только на сиденье водителя. Ненужное кондиционирование воздуха отключается, благодаря чему повышается эффективность.

Нажмите переключатель режима S-FLOW на панели управления системой кондиционирования воздуха и переключите подачу воздуха.

- Загорится индикатор: Подача воздуха только на передние сиденья
- Индикатор не горит: Подача воздуха на все сиденья

Управление режимом распределения потоков воздуха

Даже если функция переключается в режим направления потоков воздуха только на передние сиденья, когда заднее сиденье занято, она может автоматически направлять потоки воздуха на все сиденья.

Схема расположения и режимы работы воздуховыпускных отверстий

Местоположение воздуховыпускных отверстий

Воздуховыпускные отверстия и объем воздуха изменяется в соответствии с выбранным режимом

распределения потоков воздуха.

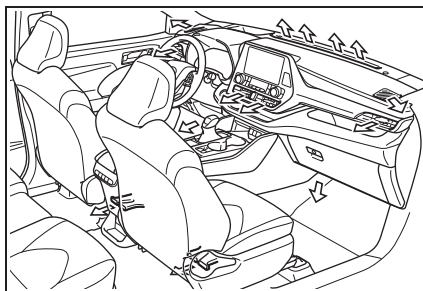

Регулировка направления потоков воздуха и открытие/закрывание воздуховыпускных отверстий

- ▶ Передние центральные воздуховыпускные отверстия

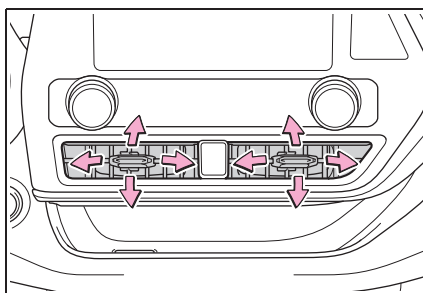

Направьте поток воздуха влево или вправо, вверх или вниз

- ▶ Передние боковые воздуховыпускные отверстия

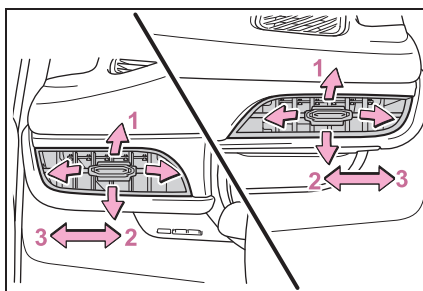

- 1 Направьте поток воздуха влево или вправо, вверх или вниз

- 2 Откройте вентиляционное отверстие
- 3 Закройте вентиляционное отверстие

**ПРЕДУПРЕЖДЕНИЕ****■ Чтобы не мешать работе обогревателя ветрового стекла**

Не размещайте ничего на приборной панели, что может закрыть воздуховыпускные отверстия. В противном случае поток воздуха может блокироваться, препятствуя работе обогревателей ветрового стекла.

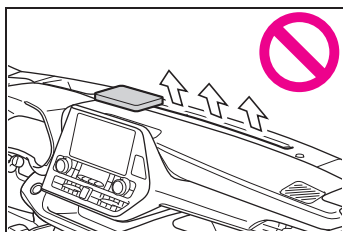

Автоматическая система кондиционирования воздуха для задних пассажиров

Воздуховыпускные отверстия и частота вращения вентилятора автоматически регулируются в соответствии с настройкой температуры.



Системой кондиционирования воздуха для задних пассажиров можно управлять с помощью панели управления передней системой кондиционирования воздуха и панели управления системой кондиционирования воздуха для задних пассажиров. Нажмите переключатель “REAR CLIMATE” на панели управления передней системой кондиционирования воздуха, чтобы переключить на режим управления задней системой кондиционирования воздуха для задних пассажиров.

Управление системой кондиционирования воздуха для задних пассажиров

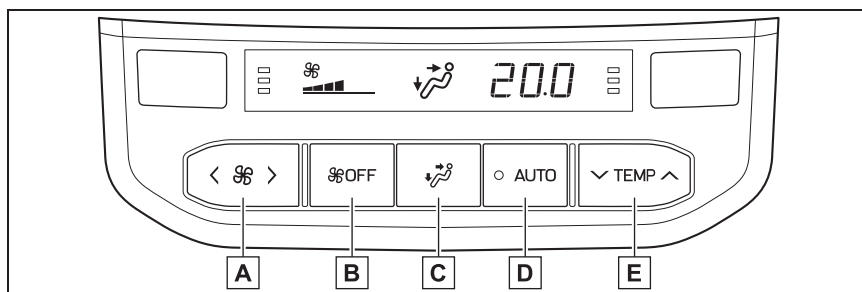
- Панель управление системой кондиционирования воздуха для задних пассажиров



- A** Отрегулируйте настройку частоты вращения вентилятора для задних сидений

Нажмите , чтобы увеличить частоту вращения вентилятора, и , чтобы уменьшить частоту вращения вентилятора.

- B** Переключатель “OFF”



При нажатии на переключатель “OFF” вентилятор выключается.

- C** Переключатель управления режимами распределения потоков воздуха

- D** Переключатель автоматического режима

Когда функция включена, на экране управления загорается индикатор.

E Отрегулируйте настройку температуры для задних сидений

Нажмите , чтобы увеличить температуру, и , чтобы уменьшить температуру.

■ Панель управления передней системой кондиционирования воздуха

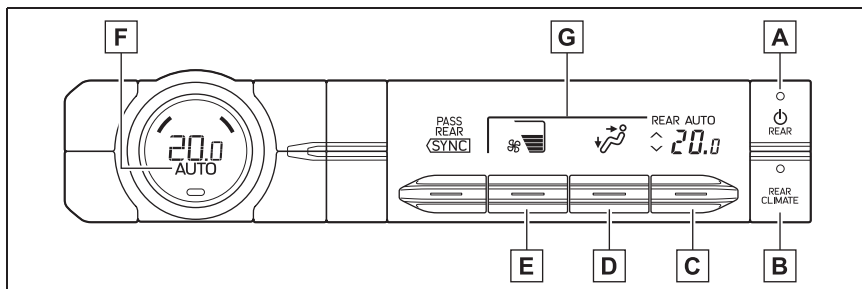

A Переключатель включения/выключения системы кондиционирования воздуха для задних пассажиров

B Переключатель “REAR CLIMATE”

Режим переключается между режимами управления системой кондиционирования воздуха для задних пассажиров и передней системой кондиционирования воздуха при каждом нажатии на переключатель “REAR CLIMATE”.

C Ручка управления температурой задних сидений

Для того чтобы настроить температуру, сместите ручку управления температурой задних сидений вверх или вниз.

Вверх: Увеличивает температуру

Вниз: Уменьшает температуру

D Ручка управления режимами распределения потоков воздуха

Ручкой управления режимами распределения потоков воздуха можно управлять, пока отображается индикатор управления системой кондиционирования воздуха для задних пассажиров.

E Отрегулируйте настройку частоты вращения вентилятора для задних сидений

Настройку частоты вращения вентилятора задних сидений можно регулировать, пока отображается индикатор управления системой кондиционирования воздуха для задних пассажиров.

Для того чтобы настроить частоту вращения вентилятора, сместите ручку управления частотой вращения вентилятора вверх или вниз.

Вверх: Увеличивает частоту вращения вентилятора

Вниз: Уменьшает частоту вращения вентилятора

F Переключатель автоматического режима (→стр. 307)

Переключателем автоматического режима можно управлять, когда отображается индикатор управления системой кондиционирования воздуха для задних пассажиров.

G Индикатор управления системой кондиционирования воздуха для задних пассажиров

Когда нажимается переключатель "REAR CLIMATE", индикатор управления системой кондиционирования воздуха для задних пассажиров отображается в течение нескольких секунд.

Изменение режима распределения потоков воздуха

■ Панель управление системой кондиционирования воздуха для задних пассажиров

Для переключения режима распределения потоков воздуха нажмите переключатель управления режимами распределения потоков воздуха.

Используемые воздуховыпускные отверстия переключаются при каждом нажатии на переключатель.

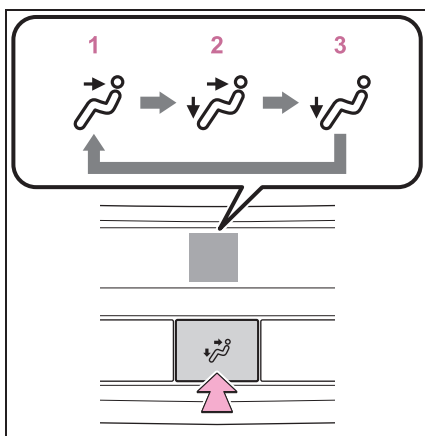

- 1 Верхняя часть тела
- 2 Верхняя часть тела и ноги
- 3 Ноги

■ Панель управления передней системой кондиционирования воздуха

Для изменения режима распределения потоков воздуха сместите ручку управления режимами распределения потоков воздуха вверх или вниз.

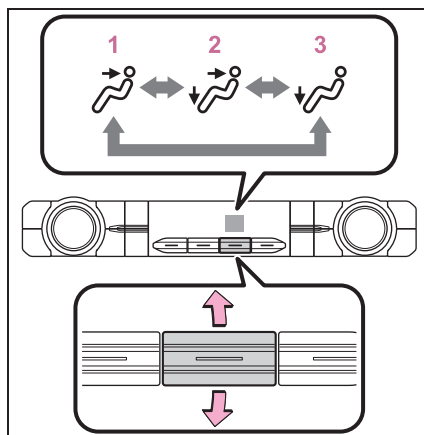

- 1 Верхняя часть тела
- 2 Верхняя часть тела и ноги
- 3 Ноги

Использование автоматического режима

- 1 Нажмите на переключатель автоматического режима.

- 2 Отрегулируйте настройку температуры.
- 3 Для прекращения работы нажмите переключатель "OFF".

Если используется настройка частоты вращения вентилятора или режимы распределения потоков воздуха, индикатор автоматического режима погаснет. Однако автоматический режим для функций, кроме используемых, поддерживается.

■ Использование автоматического режима

Частота вращения вентилятора регулируется автоматически в соответствии с настройкой температуры и окружающими условиями.

Поэтому сразу после нажатия на переключатель автоматического режима вентилятор может остановиться на некоторое время, пока теплый или холодный воздух не будет подготовлен к подаче в салон.

Воздуховыпускные отверстия

■ Местоположение воздуховыпускных отверстий

Воздуховыпускные отверстия и объем воздуха изменяется в соответствии с выбранным режимом распределения потоков воздуха.

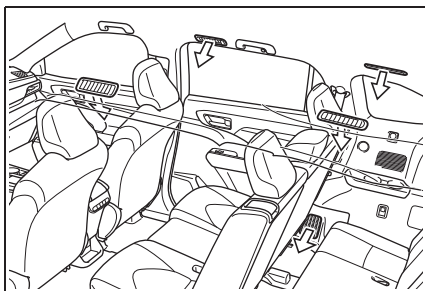

■ Регулировка положения и открывание и закрывание воздуховыпускных отверстий

Регулировка положения и открывание и закрывание воздуховыпускных отверстий

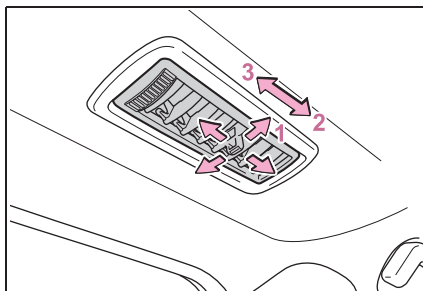

- 1 Направьте поток воздуха влево или вправо, вверх или вниз
- 2 Откройте вентиляционное отверстие
- 3 Закройте вентиляционное отверстие



ВНИМАНИЕ

■ Во избежание разрядки аккумуляторной батареи

Не оставляйте систему кондиционирования воздуха включенной при выключенном двигателе.

Обогреватель рулевого колеса/обогреватели сидений/вентиляторы сидений*

*: При наличии

- Обогреватель рулевого колеса
Обогревает места хвата рулевого колеса
- Обогреватели сидений
Обогрев обивки сиденья
- Вентиляторы сидений
Поддерживайте эффективную вентиляцию с помощью вентилятора, встроенного в сиденье



ПРЕДУПРЕЖДЕНИЕ

■ Во избежание незначительных ожогов

Следует соблюдать осторожность, если кто-либо, входящий в одну из следующих категорий, касается рулевого колеса или сидений при включенном обогревателе:

- Младенцы, маленькие дети, пожилые люди, больные и люди с ограниченными физическими возможностями
- Люди с чувствительной кожей
- Уставшие люди
- Люди, употреблявшие спиртные напитки или принимавшие лекарства, которые вызывают сонливость (снотворное, лекарства от простуды и т.д.)



ВНИМАНИЕ

■ Во избежание повреждения обогревателей сидений

Не размещайте на сиденье тяжелые предметы с неровной поверхностью, не протыкайте сиденье острыми предметами (иглами, гвоздями и т.д.).

■ Во избежание разрядки аккумуляторной батареи

Не используйте функции, когда двигатель выключен.

Обогреватель рулевого колеса

Включает/выключает обогреватель рулевого колеса

Индикатор загорается, когда работает обогреватель рулевого колеса.

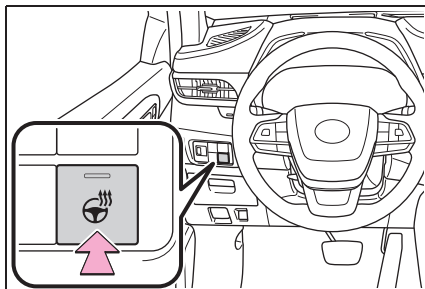

■ Рабочее состояние

Замок запуска двигателя находится в положении ON.

■ Функция таймера

Обогреватель рулевого колеса автоматически выключится через некоторое время.

Обогреватели сидений

■ Спереди

Каждый раз при нажатии на переключатель рабочее состояние переключается следующим образом.

Hi (горят 3 сегмента) → Mid (горят 2 сегмента) → Lo (горит 1 сегмент) → Выкл.

Индикатор уровня (янтарный) **A**
загорается во время работы.

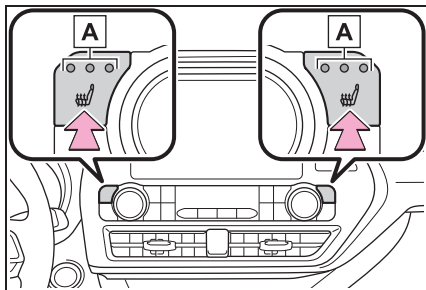

■ Задние

Каждый раз при нажатии на переключатель рабочее состояние переключается следующим образом.

Hi (горят 3 сегмента) → Mid (горят 2 сегмента) → Lo (горит 1 сегмент) → Выкл.

Индикатор уровня (янтарный) **A**
загорается во время работы.

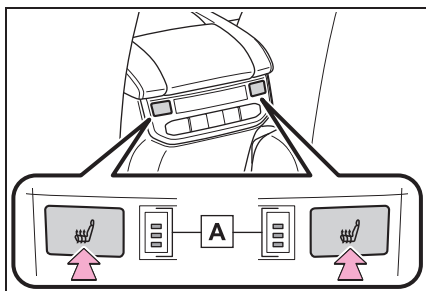

■ Рабочее состояние

Замок запуска двигателя находится в положении ON.

■ Когда работают обогреватели сидений (автомобили с антиобледенителем полной поверхности ветрового стекла)

Если обогреватель ветрового стекла с обогревом всей поверхности работает,

действие обогревателей сидений второго ряда приостанавливается. Выключите антиобледенитель полной поверхности ветрового стекла, чтобы включить обогреватели сидений. (→стр. 300)

⚠ ПРЕДУПРЕЖДЕНИЕ

■ Во избежание перегрева и незначительных ожогов

Соблюдайте следующие меры предосторожности при использовании обогревателей сидений.

- Не накрывайте сиденье покрывалом или подушкой при использовании обогревателя сиденья.
- Не используйте обогреватель дольше, чем это необходимо.

Вентиляторы сидений

Каждый раз при нажатии на переключатель рабочее состояние переключается следующим образом.

Hi (горят 3 сегмента) → Mid (горят 2 сегмента) → Lo (горит 1 сегмент) → Выкл.

Индикатор уровня (зеленый) **A**
загорается во время работы.

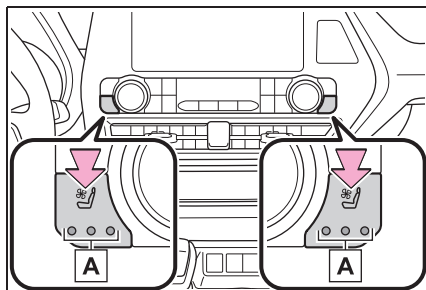

■ Рабочее состояние

Замок запуска двигателя находится в положении ON.

Список фонарей освещения салона

Местоположение фонарей освещения салона

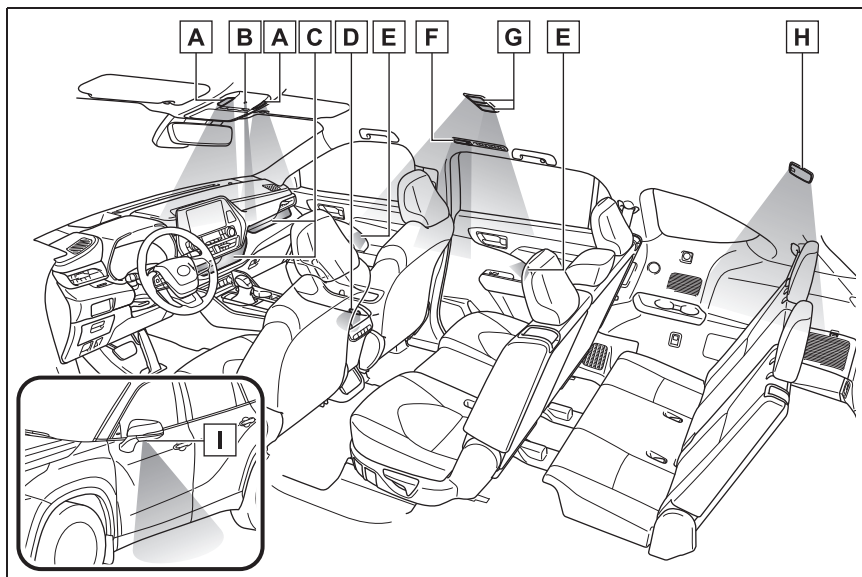

- A** Передние фонари персонального освещения (→стр. 312)
Передние фонари освещения салона (→стр. 312)
- B** Лампа подсветки рычага переключения передач
- C** Лампы подсветки открытого лотка (при наличии)
- D** Фонари подсветки подножки двери
- E** Фонари окружающего освещения (при наличии)
- F** Задние фонари персонального освещения (при наличии) (→стр. 312)
- G** Задние фонари персонального освещения (при наличии) (→стр. 312)
- H** Задний фонарь освещения салона (→стр. 312)
- I** Фонари внешней подсветки порогов (при наличии)

Управление фонарями освещения салона

■ Передние фонари освещения салона

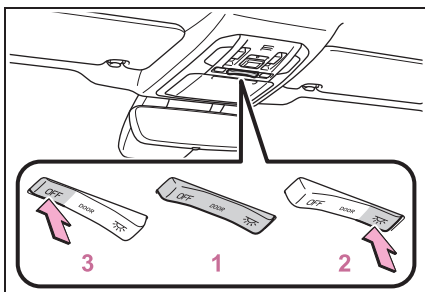

- 1 Включает/выключает фонари в зависимости от положения дверей
- 2 Включает фонари
- 3 Выключает фонари

■ Задние фонари освещения салона

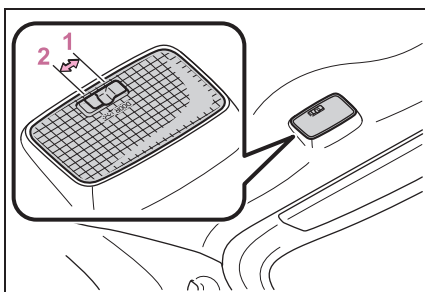

- 1 Включает положение двери
- Задний фонарь освещения салона включается/выключается вместе с передними фонарями освещения салона. Когда дверь открывается, пока включено положение двери для переднего и заднего фонарей освещения салона, фонари включаются.

- 2 Включает фонарь

Управление фонарями персонального освещения

■ Передние лампы для чтения

Включает/выключает фонари

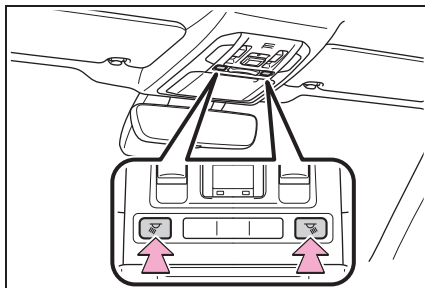

■ Задние фонари персонального освещения

Включает/выключает фонари

- ▶ Автомобили без панорамного потолочного люка

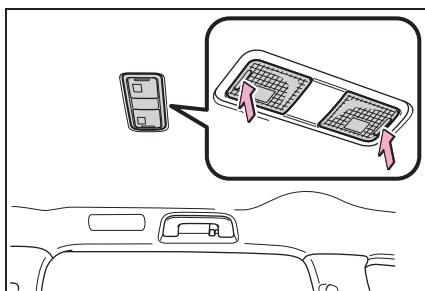

- ▶ Автомобили с панорамным потолочным люком

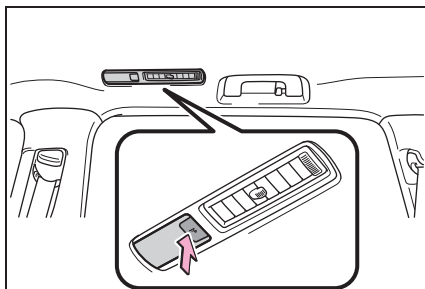

■ Система освещения при посадке

Фонари автоматически включаются/выключаются в зависимости от режима замка запуска двигателя, наличия электронного ключа и от того, заблокированы/разблокированы и открыты/закрыты ли двери.

■ Во избежание разрядки аккумулятора батареи

Если фонари освещения салона остаются включенными, когда замок запуска двигателя выключен, лампы погаснут автоматически через 20 минут.

■ Фонари освещения салона могут включаться автоматически, когда

Если срабатывает какая-либо подушка безопасности системы SRS (надувается), либо происходит сильный удар сзади, фонари освещения салона включатся автоматически.

Фонари освещения салона автоматически погаснут приблизительно через 20 минут.

Фонари освещения салона можно выключить вручную. Однако во избежание дальнейших столкновений рекомендуется оставить их включенными, пока не будет обеспечена безопасность.

(Фонари освещения салона могут не включаться автоматически в зависимости от силы удара и условий столкновения).

■ Индивидуальная настройка

Некоторые функции можно настроить индивидуально. (→стр. 447)



ВНИМАНИЕ

■ Во избежание разрядки аккумулятора батареи

Не оставляйте фонари включенными при выключенном двигателе дольше, чем это необходимо.

Список мест для хранения

Местоположение отделений для хранения

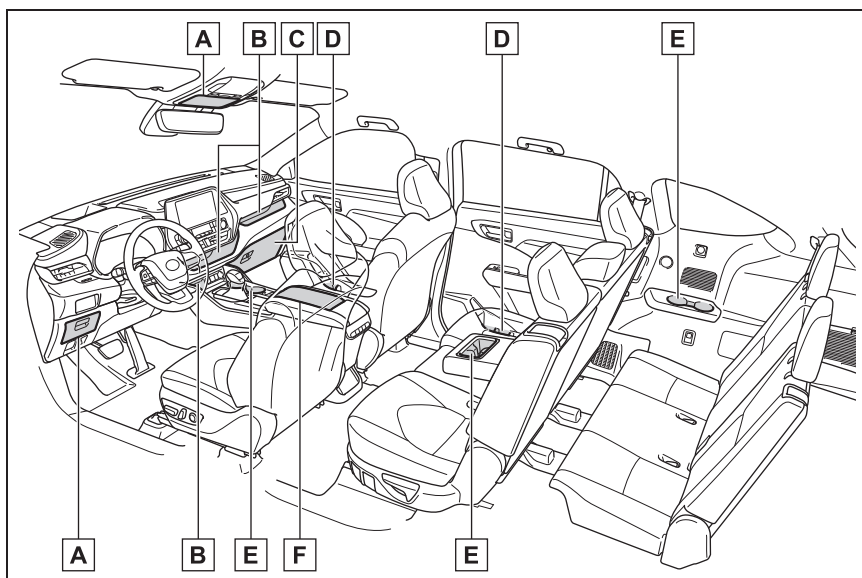

A Дополнительные ящики (при наличии) (→стр. 317)

B Открытый лоток (→стр. 317)

C Перчаточный ящик (→стр. 315)

D Держатели для бутылок (→стр. 316)

E Подстаканники (→стр. 315)

F Отделение в центральном подлокотнике (→стр. 315)

**ПРЕДУПРЕЖДЕНИЕ**

Предметы, которые не следует оставлять в местах для хранения

Не оставляйте в местах, предназначенных для хранения, очки, зажигалки или аэрозольные баллоны, так как при повышении температуры в салоне может произойти следующее:

- Очки могут деформироваться от высокой температуры или треснуть при контакте с другими хранящимися предметами.
- Зажигалки или аэрозольные баллоны могут взорваться. При контакте с другими хранящимися предметами зажигалка может воспламениться, а аэрозольный баллон может испускать газ, создавая опасность возникновения пожара.

**ПРЕДУПРЕЖДЕНИЕ****■ Когда отсеки для хранения не используются**

Во время движения или когда отделения для хранения не используются, держите крышки закрытыми.

В случае резкого торможения или внезапного заноса может произойти несчастный случай, если пассажир ударится об открытую крышку или предметы, которые хранятся внутри.

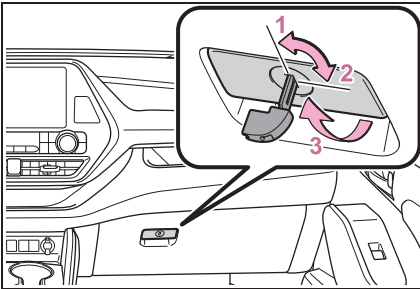
Перчаточный ящик

- 1 Отпирите механическим ключом
- 2 Запирите механическим ключом
- 3 Откройте (потяните рычаг)

■ Фонарь подсветки перчаточного ящика

Фонарь подсветки перчаточного ящика включается при включении задних фонарей.

Отделение в центральном подлокотнике

Надавите на защелку и сдвиньте крышку отделения в центральном подлокотнике.

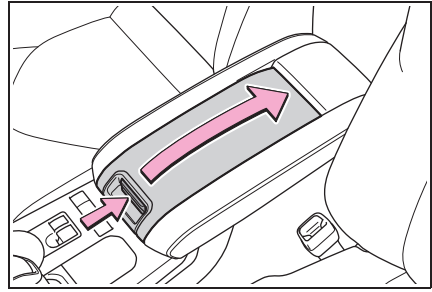
**■ Лоток внутри отделения в центральном подлокотнике**

Лоток можно сдвинуть вперед/назад.

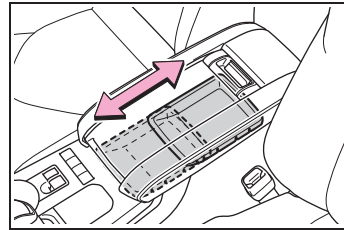
**Подстаканники**

- ▶ Передние сиденья

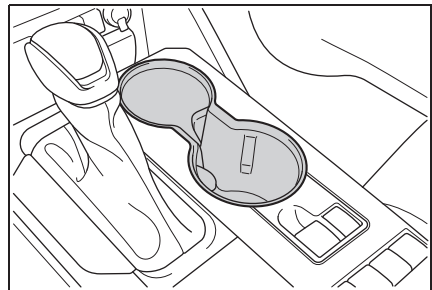

- ▶ Сиденья второго ряда

Потяните подлокотник вниз.

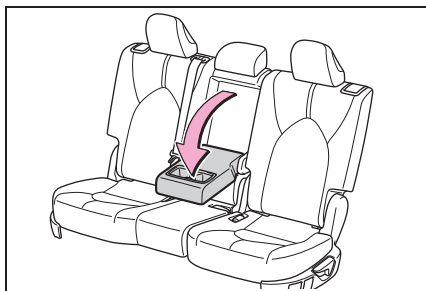

► Сиденья третьего ряда

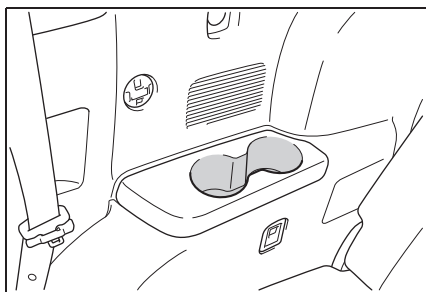

ПРЕДУПРЕЖДЕНИЕ

■ Предметы, которые нельзя хранить в подстаканнике

Не помещайте в подстаканники ничего, кроме стаканов, алюминиевых банок или бутылок с водой. Другие предметы могут быть выброшены из подстаканников в случае аварии или резкого торможения, и могут стать причиной травмы. По возможности закрывайте горячие напитки во избежание ожогов.

Держатели для бутылок

► Передние двери

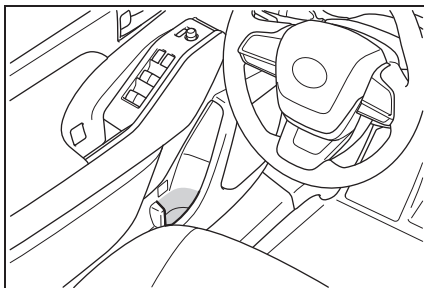

► Задние двери

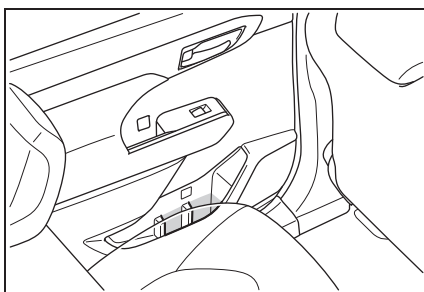

■ Держатели для бутылок

- При хранении бутылки следует закрывать крышку.
- Бутылка может быть непригодной для хранения в зависимости от ее размера или формы.



ВНИМАНИЕ

■ Предметы, которые нельзя хранить в держателях для бутылок

Не храните в держателях для бутылок открытые бутылки, стеклянные или бумажные стаканы с жидкостью. В противном случае содержащаяся в них жидкость может пролиться. Стеклянные стаканы могут разбиться в случае их использования в держателях для бутылок.

Дополнительные ящики

- ▶ Потолочные (при наличии)

Нажмите на крышку.

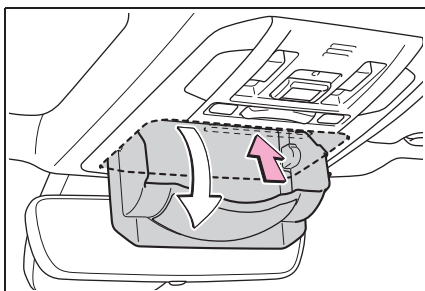

- ▶ Приборная панель со стороны водителя

Потяните язычок, чтобы открыть.

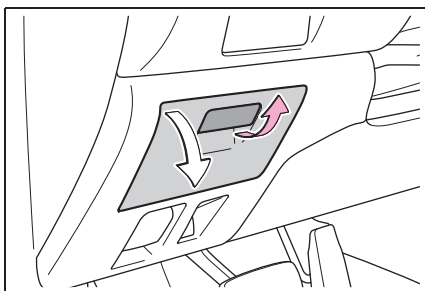

ПРЕДУПРЕЖДЕНИЕ

■ Предметы, неподходящие для хранения (потолочные отделения)

Не храните предметы тяжелее 200 г (г). Это может привести к открытию дополнительного ящика и выпадению предметов, что может привести к несчастному случаю.

■ Предостережение во время движения (приборная панель со стороны водителя)

Дополнительное отделение должно быть закрыто во время движения. В случае резкого торможения или аварии возможны травмы.

Открытый лоток

- ▶ Приборная панель

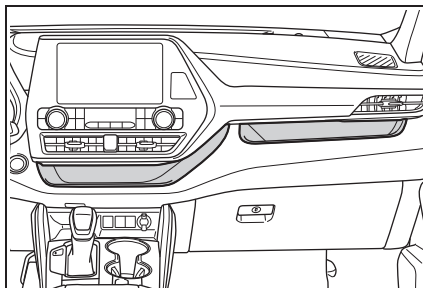

- ▶ Передняя секция консоли

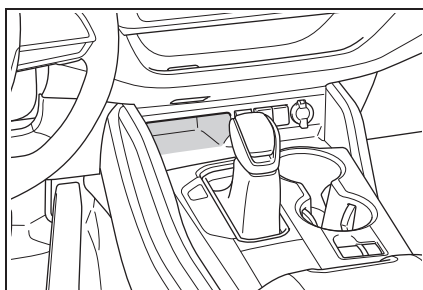

■ Прокладка проводов (приборная панель)

Открытый лоток снабжен отверстием, обеспечивающим прокладывание проводов сквозь лоток от USB-разъема, зарядных USB-разъемов или электрической розетки.

Снимите крышку.

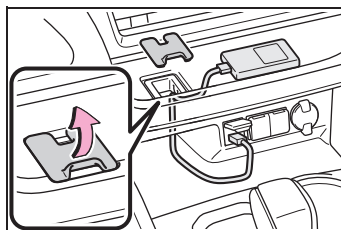



ПРЕДУПРЕЖДЕНИЕ

■ Предметы, непригодные для открытого лотка

Соблюдайте следующие меры предосторожности, помещая предметы в открытый лоток. Если этого не сделать, предметы могут быть выброшены из лотка в случае резкого торможения или вождения. В этих случаях предметы могут помешать правильной работе педали или отвлечь внимание водителя, что может привести к аварии.

- Не храните в лотке подвижные или перекатывающиеся предметы.
- Не складывайте в лоток предметы, высота которых превышает высоту края лотка.
- Не ставьте в лоток предметы, высота которых может превышать высоту края лотка.

Элементы багажного отделения

Крюки для крепления груза

Для того чтобы воспользоваться крюком, потяните за него.

Крюки для крепления груза предназначены для фиксации багажа.

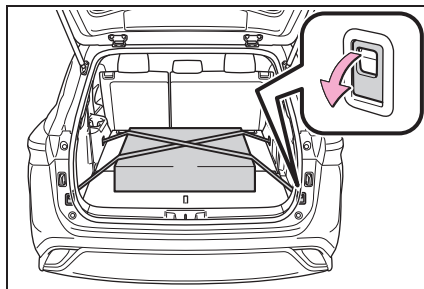

ПРЕДУПРЕЖДЕНИЕ

■ Когда крюки для крепления груза не используются

Во избежание травмы всегда возвращайте крюки для крепления груза на место, когда они не используются.

Крюки для сетки для багажа

Для того чтобы повесить сетку для грузов, используйте специальные крюки и крюки для грузов.

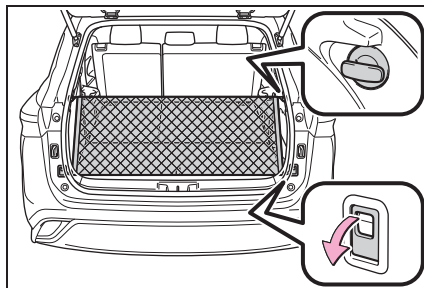

**ПРЕДУПРЕЖДЕНИЕ****■ Когда сетка для багажа не используется**

Во избежание травмы всегда возвращайте крюки для крепления груза на место, когда они не используются.

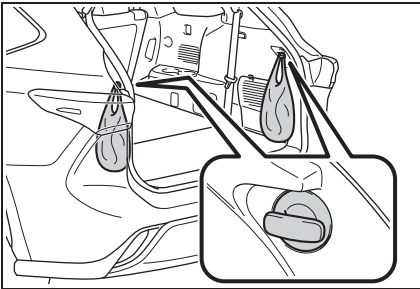
Крюки для продуктовых пакетов**ВНИМАНИЕ****■ Во избежание повреждения крюков для продуктовых пакетов**

Не вешайте предметы тяжелее 3 кг (кг) на крюки для продуктовых пакетов.

Шторка багажного отделения**■ Снятие шторки багажного отделения (автомобили без боковой панели)**

- 1 Сложите сиденья третьего ряда. (→стр. 121)
- 2 Снимите центральную панель днища багажника (→стр. 413) и

извлеките шторку багажного отделения.

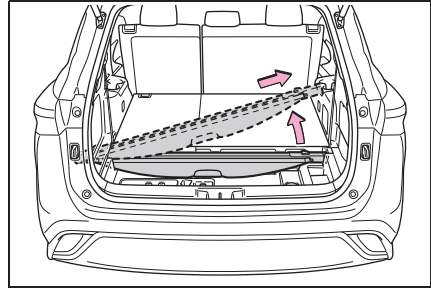
**■ Извлечение шторки багажного отделения (автомобили с боковой панелью)**

- 1 Сложите сиденья третьего ряда. (→стр. 121)
- 2 Снимите центральную панель днища багажника (→стр. 413) и боковую панель (→стр. 322) и извлеките шторку багажного отделения.

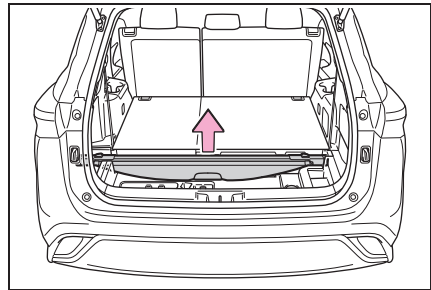
**■ Установка шторки багажного отделения**

- 1 Сложите сиденья третьего ряда. (→стр. 121)

- Нажмите на кнопки фиксатора, чтобы раздвинуть концы блока шторки багажного отделения.

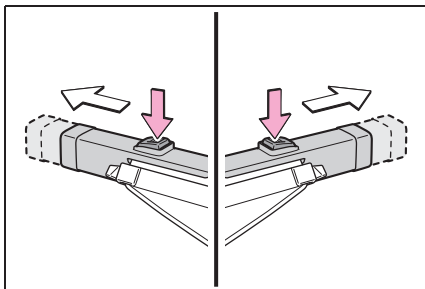

- Для того чтобы установить блок шторки багажного отделения, когда кнопки фиксатора направлены вверх, вставьте один конец в паз, затем сожмите другой конец и вставьте его в другой паз.

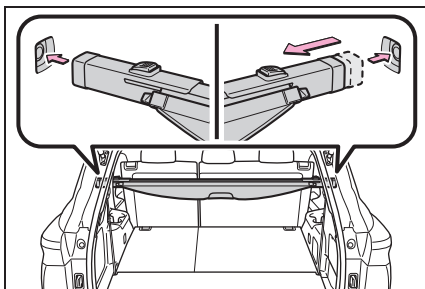

- Вытяните шторку багажного отделения и вставьте ее в крепления.

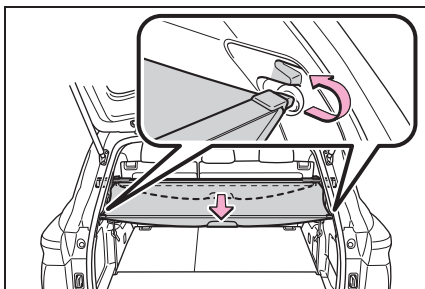

■ Снятие шторки багажного отделения

- Освободите шторку от левого и правого кронштейнов и дайте ей откатиться.

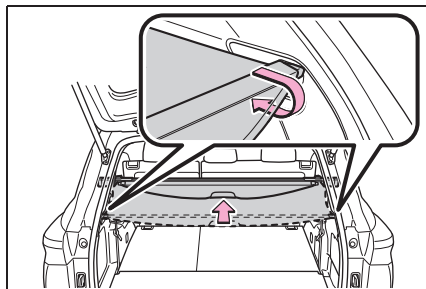

- Сожмите конец шторки багажного отделения и поднимите ее вверх.

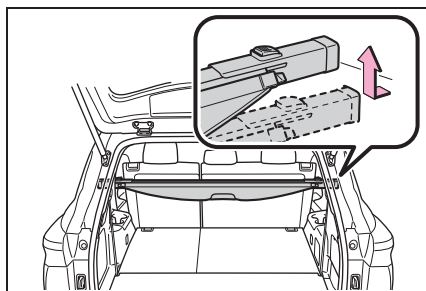

■ Размещение шторки багажного отделения на хранение (автомобили без боковой панели)

- Снимите центральную панель днища багажника. (→стр. 413)
- Для того чтобы поместить шторку багажного отделения на хранение, сожмите оба конца, пока они не заблокируются.

Храните шторку с кнопками фиксатора, направленными вверх, а верхней частью, направленной к задней части

автомобиля.

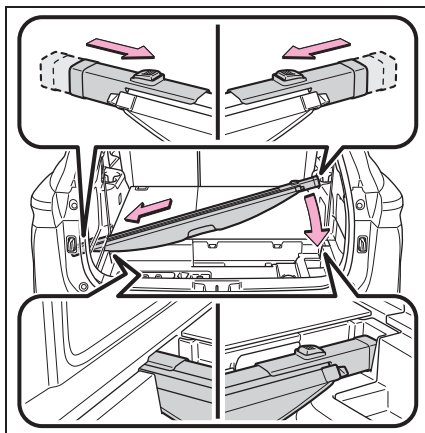

■ **Размещение шторки багажного отделения на хранение (автомобили с боковой панелью)**

- 1 Снимите центральную панель днища багажника (→стр. 413) и боковую панель. (→стр. 322)
- 2 Для того чтобы поместить шторку багажного отделения на хранение, сожмите оба конца, пока они не заблокируются.

Храните шторку с кнопками фиксатора, направленными вверх, а верхней частью, направленной к задней части

автомобиля.

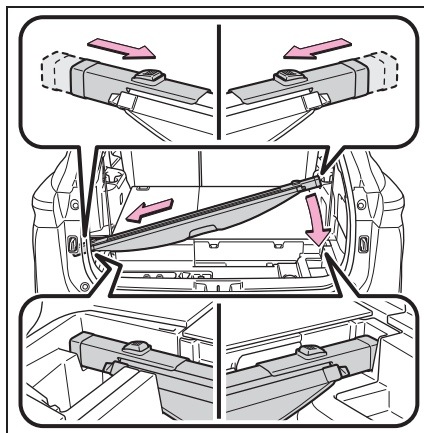

⚠ ПРЕДУПРЕЖДЕНИЕ

■ **Шторка багажного отделения**

- При установке/размещении шторки багажного отделения на хранение убедитесь, что шторка багажного отделения надежно установлена/уложена. Несоблюдение этого правила может привести к серьезной травме в случае резкого торможения или столкновения.
- Не размещайте ничего на шторке багажного отделения. В случае внезапного торможения или поворота предмет может полететь и ударить пассажира. Это может стать причиной неожиданного несчастного случая с серьезными или смертельными травмами.
- Не позволяйте детям забираться на шторку багажного отделения. В противном случае можно повредить шторку багажного отделения, что может стать причиной серьезной травмы или смерти ребенка.
- Не направляйте шторку багажного отделения на свое лицо или тело, в противном случае возможны травмы, если шторка внезапно раздвинется.

**ВНИМАНИЕ**

- При использовании шторки багажного отделения
- Не помещайте тяжелые предметы на шторку багажного отделения.
- Устанавливайте шторку багажного отделения в правильном направлении, чтобы кнопка фиксатора была направлена вверх.

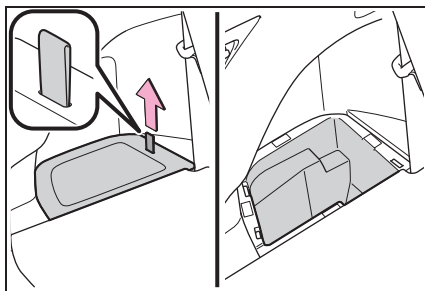
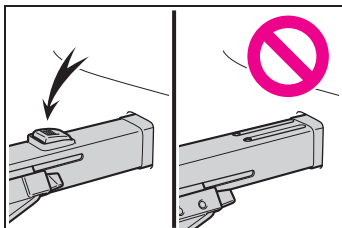
**ПРЕДУПРЕЖДЕНИЕ**

- Предостережение во время движения

Держите панель закрытой. В случае резкого торможения может произойти несчастный случай, если пассажир ударится о панель или предметы, которые находятся под панелью.

Дополнительные ящики

- ▶ Лоток под центральной панелью

Потяните ремень вверх, чтобы открыть центральную панель.

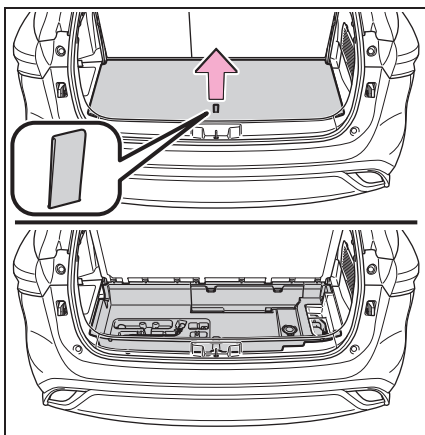

- ▶ Боковой ящик в панели (при наличии)

Потяните ремень вверх, чтобы открыть боковую панель.

Другие элементы салона

Зарядные USB-разъемы

Зарядные USB-разъемы используются для питания внешних устройств током силой 2,1 А и напряжением 5 В (В). Зарядные USB-разъемы предназначены только для зарядки. Они не предназначены для передачи данных или для других целей. Внешнее устройство может не заряжаться должным образом. Перед использованием зарядного USB-разъема ознакомьтесь с инструкцией устройства.

■ Использование зарядных USB-разъемов

- ▶ На приборной панели

Откройте крышку.

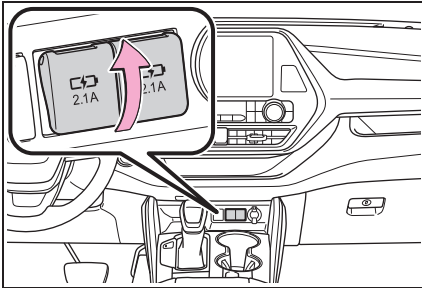

- ▶ Задняя секция отделения в центральном подлокотнике

Откройте крышку.

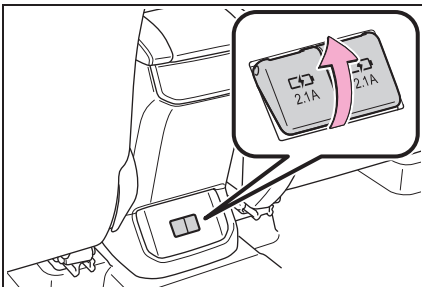

■ Зарядные USB-разъемы можно использовать, когда

Замок запуска двигателя находится в положении АСС или ON.

■ Условия, при которых зарядные USB-разъемы могут работать неправильно

- Если подключено устройство, потребляющее электрический ток силой более 2,1 А и напряжением более 5 В (В)
- Если подключено устройство, предназначенное для связи с ПК, например, USB-накопитель
- Если подключенное внешнее устройство отключено (зависит от устройства)
- При высокой температуре в салоне, например, если автомобиль был припаркован под солнцем

■ О подключаемых внешних устройствах

В зависимости от подключенного внешнего устройства зарядка может иногда приостановиться, а затем возобновиться. Это не является неисправностью.



ВНИМАНИЕ

■ Во избежание повреждения зарядных USB-разъемов

- Не вставляйте посторонние предметы в разъемы.
- Не проливайте воду или другие жидкости на разъемы.
- Если зарядные USB-разъемы не используются, закрывайте крышки. При попадании постороннего предмета или жидкости в разъем может произойти короткое замыкание.
- Не прилагайте чрезмерных усилий к зарядным USB-разъемам и не подвергайте их ударному воздействию.

**ВНИМАНИЕ**

- Не разбирайте и не вносите изменения в конструкцию зарядных USB-разъемов.
- **Во избежание повреждения внешних устройств**
- Не оставляйте внешние устройства в автомобиле. Температура в салоне автомобиля может повыситься, что приведет к повреждению внешнего устройства.
- Не нажимайте и не оказывайте излишнего давления на внешнее устройство или его кабель, когда он(о) подключен(о).
- **Во избежание разрядки аккумуляторной батареи**

Не используйте зарядный USB-разъем в течение длительного периода времени, когда двигатель выключен.

Подлокотник

Для того чтобы использовать подлокотник, опустите его вниз.

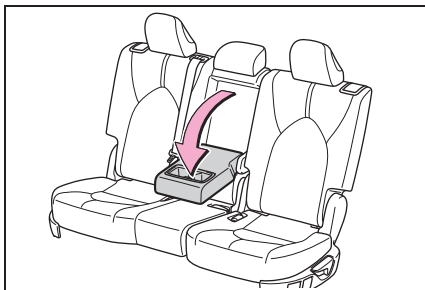
**ВНИМАНИЕ**

- **Во избежание повреждения подлокотника**
- Не прикладывайте к подлокотнику слишком большую нагрузку.

Поручни

Поручень, установленный на

потолке, можно использовать для поддержания тела на сиденье.

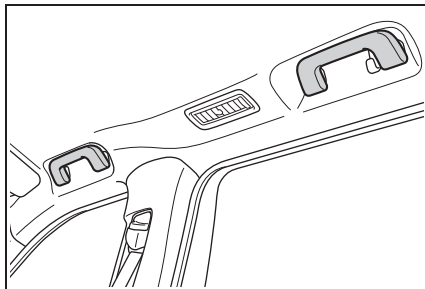
**ПРЕДУПРЕЖДЕНИЕ**■ **Поручень**

Не используйте поручень, когда садитесь в автомобиль, выходите из него или встаете с сиденья.

**ВНИМАНИЕ**■ **Во избежание повреждения поручня**

Не вешайте на поручень тяжелые предметы или тяжелый груз.

Крючки для одежды

Крючки для одежды установлены на задних поручнях.

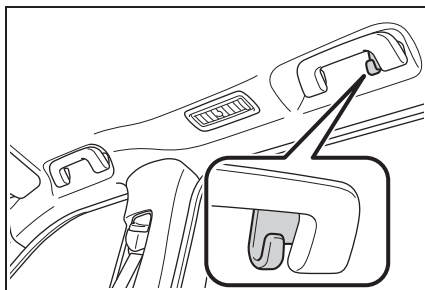

**ПРЕДУПРЕЖДЕНИЕ**

■ Предметы, которые не следует вешать на крючки

Не вешайте вешалки для одежды или другие твердые или острые предметы на крючок. При срабатывании шторок безопасности системы SRS эти предметы могут сыграть роль метательных снарядов и стать причиной серьезной травмы или смерти.

Электрические розетки

Пожалуйста, используйте источник питания для электронных изделий, потребляющих менее 12 V (В) пост. тока/10 A (потребление электроэнергии 120 W (Вт)).

При использовании электронных изделий убедитесь, что потребление электроэнергии всех подключенных электрических розеток составляет менее 120 W (Вт).

- ▶ На приборной панели

Откройте крышку.

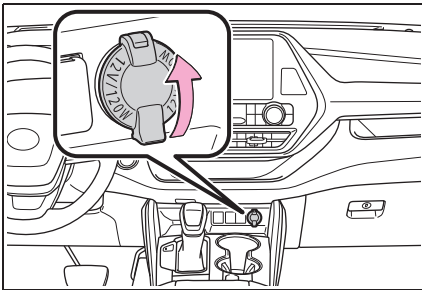

- ▶ Внутри отделения в центральном подлокотнике

Откройте крышку.

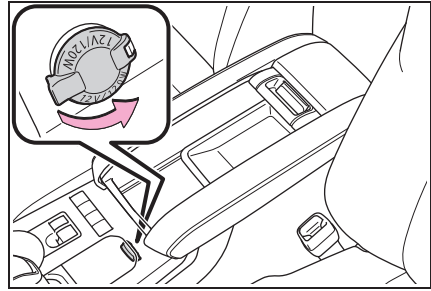

■ Электрическую розетку можно использовать, когда

Замок запуска двигателя находится в положении ACC или ON.

■ При выключении замка запуска двигателя

Отсоедините электрические устройства с функциями зарядки, например, мобильные батарейные источники питания.

Если оставить такие устройства подключенными, замок запуска двигателя может выключиться неправильно.

**ВНИМАНИЕ**

■ Во избежание повреждения электрической розетки

Закройте крышку электрической розетки, когда она не используется. Посторонние предметы или жидкости, попавшие в электрическую розетку, могут вызвать короткое замыкание.

■ Во избежание разрядки аккумуляторной батареи

Не используйте электрическую розетку при выключенном двигателе дольше, чем это необходимо.

Солнцезащитные козырьки

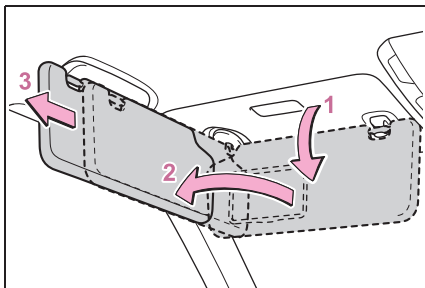

- 1 Для того чтобы установить козырек в переднее положение, откиньте его вниз.
- 2 Для того чтобы установить козырек в боковое положение, откиньте его вниз, снимите с крючка, затем поверните его в сторону.
- 3 Для того чтобы воспользоваться боковым удлинителем, установите козырек в боковое положение, затем сдвиньте его назад.

Косметические зеркала

Откройте крышку.

Лампа включается, когда открывается крышка.

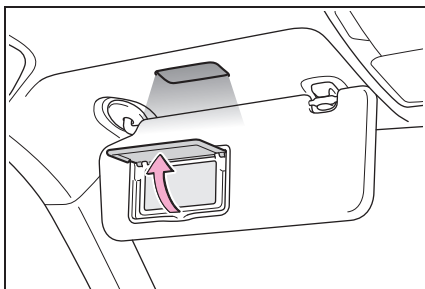

Во избежание разрядки аккумуляторной батареи

Если лампы подсветки косметических зеркал остаются включенными, когда замок запуска двигателя выключен, лампы погаснут автоматически через 20 минут.



ВНИМАНИЕ

Во избежание разрядки аккумуляторной батареи

Не оставляйте включенными лампы подсветки косметических зеркал в течение продолжительных периодов времени, пока двигатель выключен.

Солнцезащитные шторки задних дверей (при наличии)

- 1 Потяните язычок вверх.

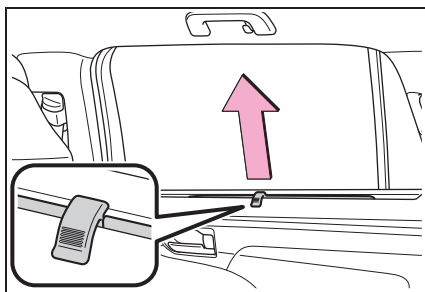

- 2 Закрепите солнцезащитную шторку крючком на кронштейнах.

Для того чтобы опустить солнцезащитную шторку, слегка потяните язычок, чтобы отцепить шторку от креплений, и медленно опустите ее.

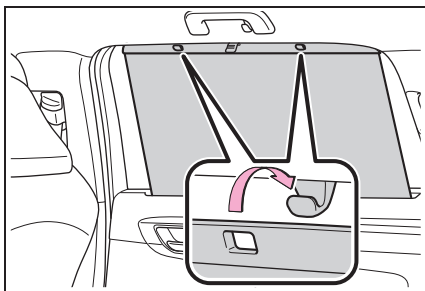
**ВНИМАНИЕ**

■ Для того чтобы обеспечить нормальную работу солнцезащитных шторок

- Не кладите ничего в зону, где это может помешать движению солнцезащитной шторки задней двери.
- Во избежание повреждения солнцезащитных шторок задних дверей не прилагайте чрезмерной нагрузки и не прикрепляйте предметы к солнцезащитным шторкам задних дверей.

Компас*

*: При наличии

Компас на внутреннем зеркале заднего вида указывает направление движения автомобиля.

Управление и показания

Для того чтобы включить или выключить компас, нажмите и удерживайте переключатель в течение 3 секунд.

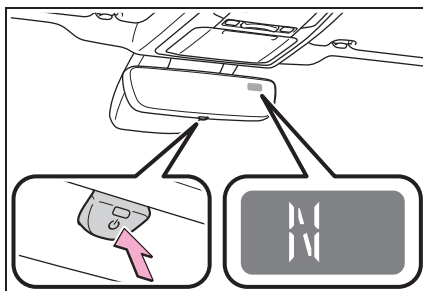

Направления отображаются следующим образом:

Дисплей	Направление
"N"	Север
"NE"	Северо-восток
"E"	Восток
"SE"	Юго-восток
"S"	Юг
"SW"	Юго-запад
"W"	Запад
"NW"	Северо-запад

■ **Неблагоприятные условия для правильной работы**

Компас может не показывать правильное направление в следующих условиях:

- Автомобиль останавливается сразу после поворота.
- Автомобиль находится на склоне.
- Автомобиль находится в месте, где магнитное поле земли испытывает помехи от искусственных магнитных полей (подземная парковка/стоянка, под стальными башнями, между зданиями, парковка/стоянка на крыше, рядом с перекрестком, рядом с большим автомобилем и т.д.).
- Автомобиль намагнитился. (Рядом с внутренним зеркалом заднего вида находится магнит или металлический предмет).
- Аккумуляторная батарея отсоединена.
- Открыта дверь.

**ПРЕДУПРЕЖДЕНИЕ****■ Во время движения на автомобиле**

Не регулируйте показания. Регулируйте показания, только когда автомобиль стоит.

**ВНИМАНИЕ****■ Во избежание неисправностей компаса**

Не размещайте магниты или другие металлические предметы рядом с внутренним зеркалом заднего вида.

В противном случае возможна неисправность датчика компаса.

■ Для того чтобы обеспечить нормальную работу компаса

● Не выполняйте калибровку компаса при движении по кругу в месте, где магнитное поле земли испытывает помехи от искусственных магнитных полей.

● Во время калибровки не управляйте электрическими системами (потолочный люк, электростеклоподъемники и т.д.), т.к. они могут создать помехи для калибровки.

Калибровка компаса

■ Отклонение

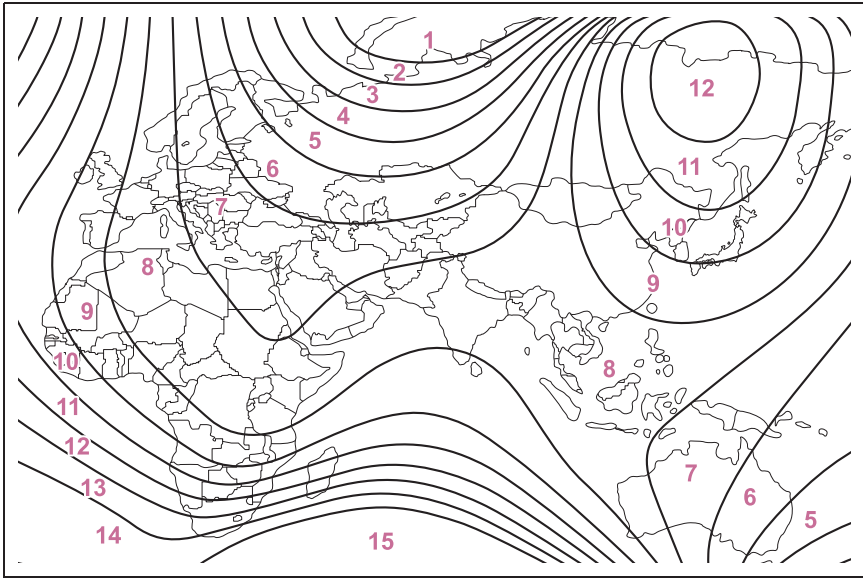

Отображаемое направление отклоняется от истинного направления, определяемого магнитным полем земли. Степень отклонения варьируется в зависимости от географического положения автомобиля.

Если вы пересекаете границу карты, указанную на иллюстрации, компас будет отклоняться.

Для того чтобы получить более высокую точность или совершенную калибровку, см. следующее.

■ Калибровка при отклонении

- 1 Остановите автомобиль.
- 2 Нажмите и удерживайте переключатель в течение 6 секунд.

На дисплее компаса появится число (от 1

до 15).

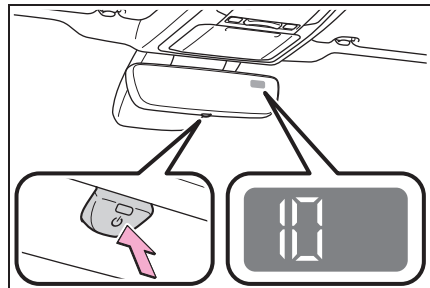

- 3 Нажмите переключатель и, сверяясь с указанной выше

картой, выберите номер зоны, в которой вы находитесь.

Если после регулировки на дисплее на несколько секунд появится направление, калибровка завершена.

■ Калибровка при движении по кругу

- 1 Остановите автомобиль в месте, безопасном для движения по кругу.
- 2 Нажмите и удерживайте переключатель в течение 9 секунд.

“С” появится на дисплее компаса.

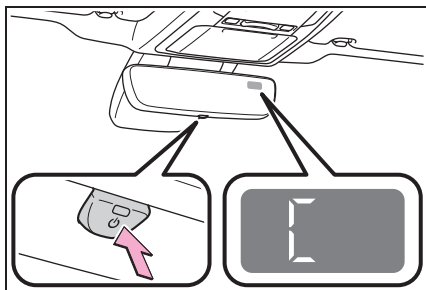

- 3 Совершите поездку на автомобиле со скоростью 8 км/ч (км/ч) или менее по кругу, пока не отобразится направление.

Если места для движения по кругу недостаточно, двигайтесь вокруг жилого массива, пока на дисплее не появится направление.

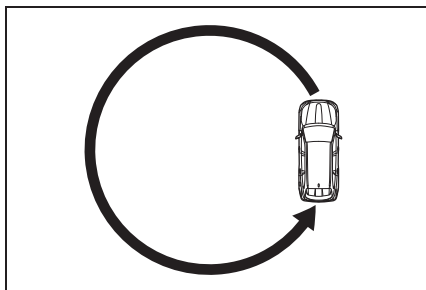

ПРЕДУПРЕЖДЕНИЕ

■ При выполнении калибровки при движении по кругу

Найдите большое пространство, безопасное для маневров, и следите за людьми и автомобилями, находящимися поблизости. Не нарушайте никакие местные правила дорожного движения во время калибровки при движении по кругу.

- 6-1. Техническое обслуживание и уход**
- Очистка и защита экстерьера автомобиля 332
 - Очистка и защита салона автомобиля 335
- 6-2. Техническое обслуживание**
- Требования по техническому обслуживанию 338
 - Плановое техническое обслуживание 340
- 6-3. Самостоятельное техническое обслуживание**
- Меры предосторожности при самостоятельном техническом обслуживании 346
 - Капот 349
 - Установка напольного домкрата 350
 - Моторный отсек 351
 - Шины 358
 - Давление в шинах 368
 - Диски 370
 - Фильтр системы кондиционирования воздуха 371
 - Элемент питания электронного ключа 373
 - Проверка и замена предохранителей 375
 - Лампы фонарей 377

Очистка и защита экстерьера автомобиля

Выполняйте очистку, учитывая особенности каждого компонента и его материала.

Инструкции по очистке

- Для того чтобы удалить грязь и пыль, вымойте автомобиль сверху донизу, обильно поливая водой кузов, колесные арки и днище автомобиля.
- Мойте кузов автомобиля, используя губку или мягкую ткань, например, замшу.
- Для удаления сильных загрязнений воспользуйтесь моющим средством для автомобилей и тщательно смойте его водой.
- Вытрите воду.
- При ухудшении качества водоотталкивающего покрытия обработайте автомобиль воском.

Если на чистой поверхности нет капель воды, наносите воск на холодный кузов автомобиля.

■ Автоматическая автомобильная мойка

- Перед мойкой автомобиля:
 - Сложите зеркала
 - Выключение электромеханической двери багажного отделения

Начинайте мыть автомобиль с передней части. Разложите зеркала перед поездкой.

- Щетки, используемые на автоматических автомобильных мойках, могут поцарапать поверхность автомобиля, детали (колеса и т.д.) и повредить его лакокрасочное покрытие.
- Задний спойлер может быть

непригодным для мойки на некоторых автоматических автомобильных мойках. Кроме того, существует повышенная опасность повреждения автомобиля.

■ Автомобильная мойка высокого давления

Поскольку вода может попасть в салон, не подносите наконечник форсунки близко к зазорам вокруг дверей или по периметру окон, и не направляйте форсунку непрерывно на эти области.

■ При использовании автомобильной мойки

Если на ручку двери попадает влага, в то время как электронный ключ находится в радиусе действия, дверь может разблокироваться и заблокироваться несколько раз. В этом случае перед мойкой автомобиля выполните следующие процедуры исправления:

- Поместите ключ на расстояние не менее 2 м (м) или более от автомобиля во время мойки. (Следите за тем, чтобы ключ не был украден).
- Установите электронный ключ в режим энергосбережения элемента питания, чтобы отключить интеллектуальную систему доступа и пуска без ключа. (→стр. 111)

■ Колеса и декоративные колпаки на колеса

- Незамедлительно удаляйте любую грязь, используя нейтральное моющее средство.
- После использования незамедлительно смойте чистящее средство водой.
- Для защиты ЛКП от повреждения обязательно соблюдайте следующие меры предосторожности.
 - Не используйте кислотные, щелочные или абразивные чистящие средства
 - Не используйте жесткие щетки
 - Не используйте чистящее средство для мытья колес, когда они горячие, например, после поездок или стоянки в жаркую погоду

■ Бамперы

Не очищайте их с помощью абразивных

чистящих средств.

■ Покрытые металлом части

Если не удается удалить грязь, очистите детали следующим образом:

- Используйте мягкую ткань, смоченную приблизительно 5% раствором нейтрального чистящего средства и воды, чтобы удалить грязь.
- Вытрите поверхность сухой мягкой тканью, чтобы удалить оставшуюся влагу.
- Для удаления масляных отложений используйте спиртосодержащие влажные салфетки или аналогичное средство.



ПРЕДУПРЕЖДЕНИЕ

■ Во время мойки автомобиля

Не используйте воду внутри моторного отсека. Это может привести к возгоранию электрических компонентов и т.д.

■ При очистке ветрового стекла

Установите переключатель стеклоочистителей в выключенное положение.

Если переключатель находится в режиме "AUTO", стеклоочистители могут неожиданно сработать в следующих ситуациях и стать причиной защемления кистей рук или других серьезных травм, а также привести к повреждению щеток стеклоочистителей.

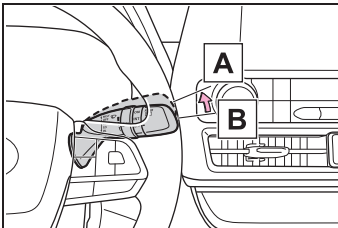

A Выкл.

B AUTO

● Когда до верхней части ветрового стекла, где находится датчик капель дождя, дотрагиваются рукой

● Когда мокрую тряпку или подобный предмет подносят близко к датчику капель дождя

● Если что-либо ударяется о ветровое стекло

● Если вы непосредственно касаетесь корпуса датчика, или что-то ударяется о датчик капель дождя

■ Меры предосторожности при обращении с выхлопной трубой

Выхлопная труба сильно нагревается от проходящих по ней выхлопных газов. При мойке автомобиля будьте внимательны и не прикасайтесь к выхлопной трубе, пока она не остынет, в противном случае можно получить ожоги.

■ Меры предосторожности при обращении с задним бампером с системой контроля мертвых зон

Если краска заднего бампера сколота или поцарапана, система может работать неправильно. Если это произошло, обратитесь к дилеру Toyota.



ВНИМАНИЕ

■ Во избежание повреждения лакокрасочного покрытия и коррозии кузова и деталей (легкосплавных дисков и т.д.)

- Незамедлительно вымойте автомобиль в следующих случаях:
 - После поездки вблизи берега моря
 - После поездки по дорогам, посыпанным солью
 - Если окрашенная поверхность испачкана гудроном или древесной смолой
 - Если на окрашенной поверхности имеются насекомые или пятна от насекомых или птиц



ВНИМАНИЕ

- После движения по местности, загрязненной сажей, жирной копотью, рудничной пылью, железными опилками или химическими веществами
- Если автомобиль сильно загрязнен пылью или грязью
- Если на окрашенную поверхность попали такие жидкости, как бензол или бензин
- Если краска сколота или поцарапана, следует как можно быстрее восстановить лакокрасочное покрытие.
- Во избежание коррозии дисков устраните с них все загрязнения и храните в помещении с низкой влажностью, когда диски не используются.

■ Очистка внешних фонарей

- Мойте осторожно. Не используйте органические вещества и не трите жесткой щеткой. Это может повредить поверхности фонарей.
- Не наносите воск на поверхность фонарей. Воск может вызвать повреждение рассеивателей.

■ При пользовании автоматической автомобильной мойкой

Установите переключатель стеклоочистителей в выключенное положение. Если переключатель стеклоочистителей находится в режиме "АВТО", стеклоочистители могут сработать, что может привести к повреждению щеток стеклоочистителя.

■ При использовании автомобильной мойки высокого давления

- Во время мойки автомобиля не направляйте струю с высоким напором непосредственно на камеру или окружающий участок. Удар водой высокого давления может привести к неисправности устройства.
- Не направляйте струю воды непосредственно на радар, установленный за эмблемой. В противном случае возможно повреждение устройства.
- Не приближайте наконечник форсунки близко к пылезащитным чехлам (резиновые или пластмассовые кожухи), разъемам или к следующим деталям. Детали могут быть повреждены при контакте со струей воды под высоким напором.
- Детали, связанные с силой сцепления колес с дорогой
- Детали рулевого управления
- Детали подвески
- Детали тормозной системы
- Держите чистящую форсунку на удалении не менее 30 см (см) от кузова автомобиля. В противном случае пластмассовые детали, такие как молдинги и бамперы, могут быть деформированы и повреждены.

Кроме того, не удерживайте форсунку непрерывно в одном и том же месте.

- Не направляйте форсунку на нижнюю часть ветрового стекла непрерывно. Если вода попадет во впускное отверстие системы кондиционирования воздуха, расположенное рядом с нижней частью ветрового стекла, система кондиционирования воздуха может работать неправильно.
- Не мойте днище автомобиля с помощью аппарата высокого давления.

Очистка и защита салона автомобиля

Выполняйте очистку, учитывая особенности каждого компонента и его материала.

Защита салона автомобиля

- Удалите грязь и пыль, используя пылесос. Вытрите грязные поверхности с помощью мягкой ткани, смоченной теплой водой.
- Если не удастся удалить грязь, вытрите ее мягкой тканью, смоченной раствором примерно 1% нейтрального чистящего средства. Отожмите ткань и тщательно удалите оставшиеся следы моющего средства и воды.

■ Очистка ковриков шампунем

В продаже имеется несколько типов вспенивающихся средств. Для того чтобы нанести пену, используйте губку или щетку. Вотрите пену круговыми движениями. Не используйте воду. Протрите загрязненные поверхности и дайте им высохнуть. Превосходный результат достигается тогда, когда коврик во время чистки остается максимально сухим.

■ Обращение с ремнями безопасности

Очищайте слабым теплым мыльным раствором, используя ткань или губку. Периодически проверяйте ремни на износ, стирание или порезы.



ПРЕДУПРЕЖДЕНИЕ

■ Вода в автомобиле

- Не расплескивайте и не проливайте жидкость в салоне автомобиля. В противном случае можно повредить электрические компоненты и т.д., что приведет к неисправности или пожару.
- Следите за тем, чтобы вода не попадала на компоненты системы SRS или на проводку в салоне автомобиля. (→стр. 31)
Неисправность электрической системы может стать причиной отказа или неправильного срабатывания подушек безопасности, что может привести к серьезной травме или смерти.

■ Чистка салона (особенно приборной панели)

Не используйте полировочный воск или полирующие чистящие средства. Приборная панель может отсвечивать в ветровом стекле, что затруднит водителю обзор и может привести к аварии, грозящей серьезными травмами или смертью.



ВНИМАНИЕ

■ Чистящие средства

- Не используйте следующие типы чистящих средств, так как они могут вызвать обесцвечивание поверхностей салона автомобиля, появление полос или повреждение окрашенных поверхностей:
- Части вне сидений: Органические вещества, такие как бензол или бензин, растворы кислот или щелочей, красители и отбеливатели
- Сиденья: Растворы кислот или щелочей, например, растворитель, бензол и спирт

**ВНИМАНИЕ**

- Не используйте полировочный воск или полирующие чистящие средства. Можно повредить поверхность приборной панели или окрашенные поверхности других деталей салона.

■ Меры по предотвращению повреждения кожаных поверхностей

Во избежание повреждения и ухудшения состояния кожаных поверхностей, соблюдайте следующие меры предосторожности:

- Незамедлительно удаляйте любую пыль и грязь с кожаных поверхностей.
- Не подвергайте автомобиль воздействию прямых солнечных лучей в течение длительного периода времени. Паркуйте автомобиль в затененном месте, особенно в летний период.
- Не помещайте на обивку предметы, изготовленные из винила, пластмассы или содержащие воск, так как они могут прилипнуть к кожаной поверхности при значительном нагревании салона автомобиля.

■ Вода на полу

Не мойте пол автомобиля водой. Если вода будет контактировать с электрическими компонентами, расположенными над или под полом автомобиля, системы автомобиля, такие как аудиосистема, могут быть повреждены. Кроме того, вода может стать причиной коррозии кузова.

■ При очистке внутренней поверхности ветрового стекла (при наличии)

Не допускайте контакта средства для чистки стекла с объективом. Кроме того, не касайтесь объектива. (→стр. 187)

■ Очистка заднего стекла изнутри

- Для очистки заднего стекла не используйте очиститель для стекол, так как это может вызвать повреждение проводов нагревательного элемента обогревателя заднего стекла или антенны. Для того чтобы осторожно очистить стекло, используйте мягкую ткань, смоченную теплой водой. Вытирайте стекло в направлении, параллельном расположению проводов нагревательного элемента и антенны.
- Следите за тем, чтобы не поцарапать и не повредить провода обогревателя или антенну.

Очистка кожаных поверхностей

- Удалите грязь и пыль, используя пылесос.
- Вытрите оставшуюся грязь и пыль мягкой тканью, смоченной раствором моющего средства.

Используйте разбавленный водный раствор с концентрацией около 5% нейтрального моющего средства для шерсти.

- Отожмите ткань и тщательно удалите все оставшиеся следы моющего средства.
- Вытрите поверхность сухой мягкой тканью, чтобы удалить оставшуюся влагу. Дайте коже высохнуть в проветриваемом и затененном месте.

■ Уход за кожными поверхностями

Для того чтобы поддерживать салон автомобиля в хорошем состоянии, Toyota рекомендует выполнять чистку салона, по крайней мере, дважды в год.

Очистка поверхностей из искусственной кожи

- Удалите грязь и пыль, используя пылесос.
- Вытрите ее мягкой тканью, смоченной раствором примерно 1% нейтрального чистящего средства.
- Отожмите ткань и тщательно удалите оставшиеся следы мощного средства и воды.

Требования по техническому обслуживанию

Для безопасного и экономичного вождения большое значение имеют ежедневный уход и регулярное техническое обслуживание автомобиля. Toyota рекомендует следующее техническое обслуживание:



ПРЕДУПРЕЖДЕНИЕ

■ Если автомобиль обслуживается неправильно

Неправильное техническое обслуживание может привести к серьезному повреждению автомобиля и, возможно, к серьезной травме или смерти.

■ Обращение с аккумуляторной батареей

В клеммах, контактах и связанных с ними деталях аккумуляторной батареи содержится свинец и соединения свинца, которые могут вызвать повреждение головного мозга. После работы с этими деталями мойте руки. (→стр. 355)

Плановое техническое обслуживание

- Плановое техническое обслуживание должно выполняться через определенные интервалы времени в соответствии с графиком технического обслуживания.

Период времени, по истечении которого производится плановое техническое обслуживание, определяется показаниями одометра, либо датой, определенной в графике выполнения

работ по техническому обслуживанию, в зависимости от того, что наступит раньше.

Интервалы между работами по техническому обслуживанию должны быть одинаковыми.

- Куда обращаться за выполнением работ по техническому обслуживанию?

Для проведения работ по техническому обслуживанию, а также техническому осмотру и ремонту автомобиля лучше всего обратиться к местному дилеру Toyota.

Технические специалисты Toyota хорошо обучены и получают новейшую информацию по обслуживанию автомобилей из технических бюллетеней, рекомендаций и программ профессионального обучения для дилеров. Они изучают автомобиль не во время обслуживания вашего автомобиля, а проходят специальный курс обучения Toyota. Разве, это не наилучший подход?

Ваш дилер Toyota вложил большие денежные средства в специальные инструменты и техническое оборудование Toyota. Это делает работу более качественной и экономичной.

Отдел технического обслуживания дилера Toyota выполнит любое плановое техническое обслуживание вашего автомобиля надежно и экономично.

Резиновые шланги (для систем охлаждения и обогрева, тормозной и топливной системы) должны проверяться квалифицированными специалистами в соответствии с графиком технического обслуживания Toyota.

Резиновые шланги являются чрезвычайно важными элементами технического обслуживания. При любом

ухудшении состояния или повреждении шлангов их следует незамедлительно заменять. Обратите внимание, что резиновые шланги ухудшаются со временем, что приводит к разбуханию, перетиранию или образованию трещин.

Самостоятельное техническое обслуживание

Что подразумевается под самостоятельным техническим обслуживанием?

Многие операции технического обслуживания легко выполняются владельцем при наличии небольших навыков обращения с техникой и при наличии нескольких основных автомобильных инструментов. В данном разделе представлены простые инструкции по самостоятельному выполнению технического обслуживания.

Помните, однако, что некоторые задачи по техническому обслуживанию требуют использования специальных инструментов и навыков. Эти операции должны выполняться квалифицированными техническими специалистами. Даже если вы являетесь опытным механиком, мы рекомендуем, чтобы работы по ремонту и техническому обслуживанию автомобиля выполнялись дилером Toyota, который будет вести учет технического обслуживания вашего автомобиля. Эти записи могут оказаться полезными в случае необходимости проведения Гарантийного обслуживания.

■ Нуждается ли ваш автомобиль в ремонте?

Будьте внимательны к изменениям в характере работы, необычным звукам и визуальным предупреждениям, которые сигнализируют о необходимости

обслуживания автомобиля. Ниже указаны некоторые важные признаки:

- Двигатель не заводится, работает с перебоями или гудит
- Заметная потеря мощности
- Необычные звуки в двигателе
- Под автомобилем видны следы утечки жидкости (однако стекание капель в результате работы системы кондиционирования воздуха - это нормальное явление).
- Изменение звука выхлопа (может сигнализировать об утечке опасного угарного газа. Ведите машину с опущенными стеклами и незамедлительно проверьте выхлопную систему).
- Заметно спущенные шины, чрезмерный визг шин при прохождении поворотов, неравномерный износ шин
- При движении по ровной дороге автомобиль уводит в одну сторону
- Необычные звуки, связанные с работой подвески
- Ухудшение эффективности торможения, мягкая педаль тормоза, при нажатии педаль утапливается почти до пола, при торможении автомобиль уводит в одну сторону
- Температура охлаждающей жидкости двигателя постоянно превышает нормальную (→стр. 72)

Если вы заметили любой из этих признаков, как можно быстрее обратитесь к дилеру Toyota. Возможно, ваш автомобиль нуждается в регулировке или ремонте.

Плановое техническое обслуживание

Выполняйте техническое обслуживание автомобиля в соответствии с графиком:

Требования к графику технического обслуживания

Ваш автомобиль требуется обслуживать в соответствии с обычным графиком технического обслуживания. (См. “График технического обслуживания”).

Если ваш автомобиль эксплуатируется преимущественно в одном или нескольких специальных режимах, указанных ниже, некоторые пункты графика технического обслуживания следует выполнять чаще для поддержания исправного состояния автомобиля. (См. “График дополнительного технического обслуживания”).

<p>А. Дорожные условия</p> <ol style="list-style-type: none"> 1. Движение по ухабистым, грязным или покрытым талым снегом дорогам. 2. Эксплуатация на пыльных дорогах. (Дороги в местах с низким процентом мощения, либо в местах, где часто образуются облака пыли и сухой воздух). 3. Движение по дороге, посыпанной дорожной солью. 	<p>В. Условия движения</p> <ol style="list-style-type: none"> 1. Сильно нагруженный автомобиль. (Например, использование багажника на крыше автомобиля и т.п.) 2. Частые короткие поездки на расстояние менее 8 км (км) при наружной температуре ниже нуля градусов. (Температура двигателя не достигнет нормальной температуры). 3. Продолжительная работа на холостом ходу и/или длительные поездки на малой скорости, например, если автомобиль используется в качестве патрульного, такси или для доставки товаров на дом. 4. Непрерывное движение на высокой скорости (80% или более от максимальной возможной скорости автомобиля) в течение более 2 часов.
--	--

График технического обслуживания

Операции технического обслуживания:

I = Проверка, исправление или замена согласно необходимости

R = Замена, регулировка или смазка

T = Затяжка заданным моментом

МЕЖСЕРВИСНЫЙ ИНТЕРВАЛ:	ПОКАЗАНИЯ ОДОМЕТРА									МЕСЯЦЫ
(В соответствии с показаниями одометра или через определенный период времени, в зависимости от того, что наступит раньше).	x1000 km (км)	10	20	30	40	50	60	70	80	
	x1000 миль	6	12	18	24	30	36	42	48	

ОСНОВНЫЕ КОМПОНЕНТЫ ДВИГАТЕЛЯ

1	Ремень привода навесных агрегатов		I		I		I		I	24
2	Моторное масло	R	R	R	R	R	R	R	R	12
3	Масляный фильтр двигателя	R	R	R	R	R	R	R	R	12
4	Система охлаждения и обогрева <<См. примечание 1.>>				I				I	24
5	Охлаждающая жидкость двигателя <<См. примечание 2.>>				I				I	-
6	Шланги и соединения охладителя моторного масла <<См. примечание 1>>				I				I	24
7	Выхлопные трубы и крепления		I		I		I		I	12

СИСТЕМА ЗАЖИГАНИЯ

8	Свечи зажигания	Заменять через каждые 100000 km (км)							-	
9	Аккумуляторная батарея	I	I	I	I	I	I	I	I	12

ТОПЛИВНАЯ СИСТЕМА И СИСТЕМА СНИЖЕНИЯ ТОКСИЧНОСТИ ВЫХЛОПА

10	Топливный фильтр <<См. примечание 3.>>								R	96
11	Система впрыска топлива <<См. примечание 4 и 5.>>	Добавляйте жидкость для очистки инжектора в топливный бак через каждые 10000 km (км).								
12	Фильтрующий элемент воздушного фильтра		I		R		I		R	I: 24 R: 48
13	Крышка топливного бака, топливные магистрали, соединения и клапан управления парами топлива <<См. примечание 1.>>				I				I	24

МЕЖСЕРВИСНЫЙ ИНТЕРВАЛ:		ПОКАЗАНИЯ ОДОМЕТРА								МЕСЯЦЫ
(В соответствии с показаниями одометра или через определенный период времени, в зависимости от того, что наступит раньше).	x1000 km (км)	10	20	30	40	50	60	70	80	
	x1000 миль	6	12	18	24	30	36	42	48	
14	Угольный фильтр				I				I	24
ШАССИ И КУЗОВ										
15	Педаль тормоза и стояночный тормоз <<См. примечание 6.>>	I	I	I	I	I	I	I	I	6
16	Тормозные колодки и диски	I	I	I	I	I	I	I	I	6
17	Тормозная жидкость	I	I	I	R	I	I	I	R	I: 6 R:24
18	Трубопроводы и шланги тормозной системы		I		I		I		I	12
19	Вакуумный насос для усилителя тормозов	Заменять через каждые 200000 km (км)								
20	Рулевое колесо, рулевой привод и коробка рулевого механизма	I	I	I	I	I	I	I	I	6
21	Болты карданного вала		T		T		T		T	12
22	Пылезащитные чехлы приводных валов		I		I		I		I	24
23	Шаровые опоры подвески и пылезащитные чехлы	I	I	I	I	I	I	I	I	6
24	Рабочая жидкость автоматической коробки передач (включая передний дифференциал)				I				I	24
25	Шланги и соединения охладителя рабочей жидкости автоматической коробки передач				I				I	24
26	Трансмиссионное масло		I		R		I		R	I: 12 R: 24
27	Масло заднего дифференциала		I		R		I		R	I: 12 R: 24

МЕЖСЕРВИСНЫЙ ИНТЕРВАЛ:		ПОКАЗАНИЯ ОДОМЕТРА								МЕСЯЦЫ
(В соответствии с показаниями одометра или через определенный период времени, в зависимости от того, что наступит раньше).	x1000 km (км)	10	20	30	40	50	60	70	80	
	x1000 миль	6	12	18	24	30	36	42	48	
28	Передняя и задняя подвески		I		I		I		I	12
29	Шины и давление в шинах	I	I	I	I	I	I	I	I	6
30	Фонари, звуковые сигналы, стеклоочистители и омыватели	I	I	I	I	I	I	I	I	6
31	Фильтр системы кондиционирования воздуха		R		R		R		R	-

ПРИМЕЧАНИЕ:

1. Проверить через 80000 км (км) или 48 месяцев, затем проверять через каждые 20000 км (км) или 12 месяцев.
2. Первая замена через 160000 км (км), затем менять через каждые 80000 км (км).
3. Включая фильтр в топливном баке.
4. Оригинальный очиститель инжектора Toyota или аналогичный.
5. Только для Азербайджана.
6. Проверка стояночного тормоза не требуется.

График дополнительного технического обслуживания

В приведенной ниже таблице указаны узлы, которые при определенных условиях эксплуатации автомобиля требуют более частого технического обслуживания по сравнению с обычным графиком технического обслуживания. (Описание см. в разделе “Требования к графику технического обслуживания”).

A-1: Движение по ухабистым, грязным или покрытым талым снегом дорогам.	
• Проверка * тормозных колодок и дисков	Каждые 5000 км (км) или 3 месяца
• Проверка * трубопроводов и шлангов тормозной системы	Каждые 10000 км (км) или 6 месяцев
• Проверка * рулевого колеса, рулевого привода и коробки рулевого механизма	Каждые 5000 км (км) или 3 месяца

А-1: Движение по ухабистым, грязным или покрытым талым снегом дорогам.	
• Проверка * пылезащитных чехлов приводных валов	Каждые 10000 km (км) или 12 месяцев
• Затяжка болтов карданного вала	Каждые 10000 km (км) или 6 месяцев
• Проверка * передней и задней подвесок	Каждые 10000 km (км) или 6 месяцев
• Затяжка болтов и гаек на шасси и кузове <<См. примечание.>>	Каждые 10000 km (км) или 6 месяцев

А-2: Эксплуатация на пыльных дорогах. (Дороги в местах с низким процентом мощения, либо в местах, где часто образуются облака пыли и сухой воздух).

• Замена моторного масла	Каждые 5000 km (км) или 6 месяца
• Замена масляного фильтра двигателя	Каждые 5000 km (км) или 6 месяца
• Проверка * или замена фильтрующего элемента воздушного фильтра	I: Каждые 2500 km (км) или 3 месяца R: Каждые 40000 km (км) или 48 месяца
• Проверка * тормозных колодок и дисков	Каждые 5000 km (км) или 3 месяца
• Затяжка болтов карданного вала	Каждые 10000 km (км) или 6 месяцев
• Замена фильтра системы кондиционирования воздуха	Каждые 15000 km (км)

А-3: Движение по дороге, посыпанной дорожной солью.

• Затяжка болтов карданного вала	Каждые 10000 km (км) или 6 месяцев
----------------------------------	------------------------------------

В-1: Сильно нагруженный автомобиль. (Например, использование багажника на крыше автомобиля и т.п.)

• Замена моторного масла	Каждые 5000 km (км) или 6 месяца
• Замена масляного фильтра двигателя	Каждые 5000 km (км) или 6 месяца
• Проверка * тормозных колодок и дисков	Каждые 5000 km (км) или 3 месяца
• Проверка * или замена рабочей жидкости автоматической коробки передач (включая передний дифференциал)	I: Каждые 40000 km (км) или 24 месяца R: Каждые 80000 km (км) или 48 месяцев
• Замена масла для раздаточной коробки	Каждые 20000 km (км) или 12 месяца
• Замена масла заднего дифференциала	Каждые 20000 km (км) или 12 месяца
• Затяжка болтов карданного вала	Каждые 10000 km (км) или 6 месяцев
• Проверка * передней и задней подвесок	Каждые 10000 km (км) или 6 месяцев
• Затяжка болтов и гаек на шасси и кузове <<См. примечание.>>	Каждые 10000 km (км) или 6 месяцев

В-2: Частые короткие поездки на расстояние менее 8 км (км) при наружной температуре ниже нуля градусов. (Температура двигателя не достигнет нормальной температуры).

• Замена моторного масла	Каждые 5000 км (км) или 6 месяца
• Замена масляного фильтра двигателя	Каждые 5000 км (км) или 6 месяца

В-3: Продолжительная работа на холостом ходу и/или длительные поездки на малой скорости, например, если автомобиль используется в качестве патрульного, такси или для доставки товаров на дом.

• Замена моторного масла	Каждые 5000 км (км) или 6 месяца
• Замена масляного фильтра двигателя	Каждые 5000 км (км) или 6 месяца
• Проверка * тормозных колодок и дисков	Каждые 5000 км (км) или 3 месяца
• Проверка * или замена рабочей жидкости автоматической коробки передач (включая передний дифференциал)	I: Каждые 40000 км (км) или 24 месяца R: Каждые 80000 км (км) или 48 месяцев

В-4: Непрерывное движение на высокой скорости (80% или более от максимально возможной скорости автомобиля) в течение более 2 часов.

• Проверка * или замена рабочей жидкости автоматической коробки передач (включая передний дифференциал)	I: Каждые 40000 км (км) или 24 месяца R: Каждые 80000 км (км) или 48 месяцев
• Замена масла для раздаточной коробки	Каждые 20000 км (км) или 12 месяца
• Замена масла заднего дифференциала	Каждые 20000 км (км) или 12 месяца

ПРИМЕЧАНИЕ:

Для болтов крепления сидений, болтов крепления подрамника подвески и U-образных болтов крепления листовых пружин.

*: Исправить или заменить согласно необходимости.

Меры предосторожности при самостоятельном техническом обслуживании

Если вы выполняете техническое обслуживание автомобиля самостоятельно, в точности следуйте указаниям, представленным в данных разделах.

Техническое обслуживание

Элементы	Детали и инструменты
Состояние аккумуляторной батареи (→стр. 355)	<ul style="list-style-type: none"> • Теплая вода • Пищевая сода • Смазка • Обычный гаечный ключ (для болтов контактных зажимов)

Элементы	Детали и инструменты
Уровень охлаждающей жидкости двигателя (→стр. 354)	<ul style="list-style-type: none"> • “Toyota Super Long Life Coolant” «Охлаждающая жидкость особо длительного действия Toyota» либо идентичная по качеству охлаждающая жидкость “Toyota Super Long Life Coolant” «Охлаждающая жидкость особо длительного действия Toyota», изготовленная на основе этиленгликоля по технологии гибридных органических кислот и не содержащая силикатов, аминов, нитритов и боратов, представляет собой предварительно подготовленную смесь из 50% охлаждающей жидкости и 50% деионизированной воды. • Воронка (используется только для добавления охлаждающей жидкости)

Элементы	Детали и инструменты
Уровень моторного масла (→стр. 351)	<ul style="list-style-type: none"> • “Toyota Genuine Motor Oil” «Оригинальное моторное масло Toyota» или аналогичное • Тканевое или бумажное полотенце • Воронка (используется только для добавления моторного масла)
Предохранители (→стр. 375)	<ul style="list-style-type: none"> • Предохранитель с идентичным номиналом тока
Лампы фонарей (→стр. 377)	<ul style="list-style-type: none"> • Лампа с идентичным номером и номинальной мощностью, что и оригинал • Крестовая отвертка • Плоская отвертка • Гаечный ключ
Радиатор и конденсатор (→стр. 355)	—

Элементы	Детали и инструменты
Давление в шинах (→стр. 368)	<ul style="list-style-type: none"> • Манометр давления в шинах • Источник сжатого воздуха
Жидкость омывателя (→стр. 357)	<ul style="list-style-type: none"> • Вода или жидкость омывателя, содержащая антифриз (для эксплуатации в зимних условиях) • Воронка (используется только для добавления воды или жидкости омывателя)



ПРЕДУПРЕЖДЕНИЕ

В моторном отсеке находится множество механизмов и рабочих жидкостей, которые могут неожиданно вырваться наружу, нагреться или наэлектризоваться. Во избежание серьезной или смертельной травмы необходимо соблюдать следующие меры предосторожности.

■ Во время работы в моторном отсеке

- Не подносите близко к работающему вентилятору и ремню привода навесных агрегатов двигателя руки, одежду и инструменты.
- Сразу после окончания поездки не прикасайтесь к двигателю, радиатору, выпускному коллектору и т.д., так как они могут быть горячими. Масло и прочие рабочие жидкости также могут быть горячими.
- Не оставляйте в моторном отсеке легковоспламеняющиеся предметы, например, бумагу и тряпки.

**ПРЕДУПРЕЖДЕНИЕ**

- Не курите, не допускайте образования искр и не подносите открытый огонь к топливу или аккумуляторной батарее. Пары топлива и аккумуляторной батареи огнеопасны.
- При работе с аккумуляторной батареей соблюдайте особую осторожность. Она содержит ядовитую и едкую серную кислоту.
- Будьте осторожны, так как тормозная жидкость может повредить руки или глаза, а также окрашенные поверхности. Если рабочая жидкость попала на руки или в глаза, незамедлительно промойте пораженный участок чистой водой. Если после этого неприятные ощущения не исчезнут, обратитесь к врачу.

■ При работе вблизи электрического вентилятора системы охлаждения или решетки радиатора

Убедитесь, что замок запуска двигателя выключен.

Когда замок запуска двигателя находится в положении ON при включенной системе кондиционирования воздуха и/или высокой температуре охлаждающей жидкости, электрический вентилятор системы охлаждения может включиться автоматически. (→стр. 355)

■ Защитные очки

Во время проведения работ по техническому обслуживанию автомобиля надевайте защитные очки для защиты глаз от случайного попадания посторонних предметов, рабочих жидкостей и т.д.

**ВНИМАНИЕ****■ Если вы снимаете фильтрующий элемент воздушного фильтра**

Управление автомобилем без фильтрующего элемента воздушного фильтра может стать причиной преждевременного износа двигателя из-за пыли, содержащейся в воздухе.

■ При низком или повышенном уровне рабочей жидкости

Уровень тормозной жидкости может слегка понизиться при износе тормозных колодок; несколько пониженный уровень тормозной жидкости или повышенный уровень электролита в аккумуляторной батарее – это нормально.

Если требуется частый долив жидкости, это может означать наличие серьезной неполадки.

Капот

Открытие капота

- 1 Потяните на себя рычаг разблокировки капота.

Капот слегка откроется.

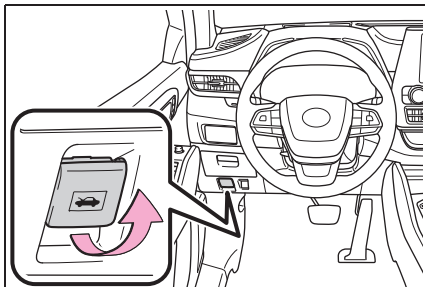

- 2 Потяните вспомогательный рычаг защелки вверх и поднимите капот.

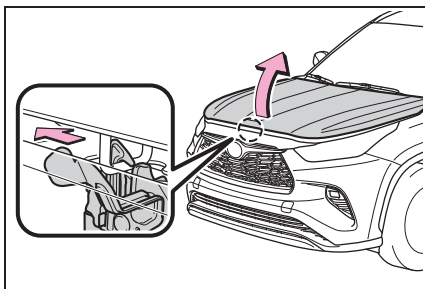

- 3 Зафиксируйте капот в открытом положении, вставив опорную штангу в прорезь.

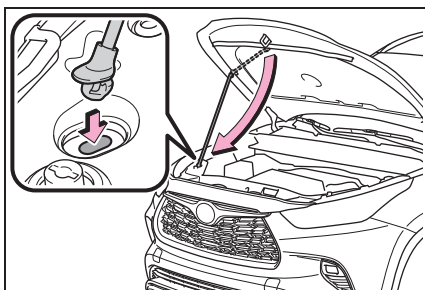

ПРЕДУПРЕЖДЕНИЕ

■ Проверка перед началом поездки

Проверьте, чтобы капот был полностью закрыт и заперт.

Если капот не заперт как следует, во время движения он может открыться, что может стать причиной аварии и привести к серьезной травме или смерти.

■ После установки опорной штанги в прорезь

Убедитесь, что штанга надежно удерживает крышку капота, иначе крышка может упасть и ударить вашу голову или тело.



ВНИМАНИЕ

■ При закрытии капота

Перед закрытием капота обязательно закрепите опорную штангу в зажиме.

Попытка закрыть капот с незакрепленной опорной штангой может привести к деформации крышки капота.

Установка напольного домкрата

При использовании напольного домкрата следуйте инструкциям, перечисленным в руководстве к домкрату, и выполняйте работу безопасным образом.

Для того чтобы приподнять автомобиль с помощью напольного домкрата, домкрат необходимо правильно установить. Неправильная установка домкрата может привести к повреждению автомобиля или к травмам.

Местоположение гнезда для установки домкрата

■ Спереди

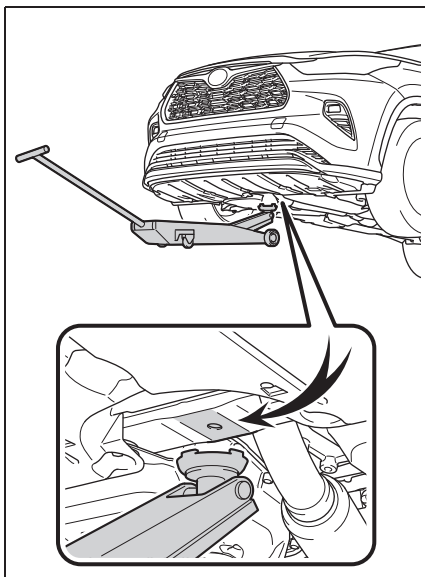

■ Задние

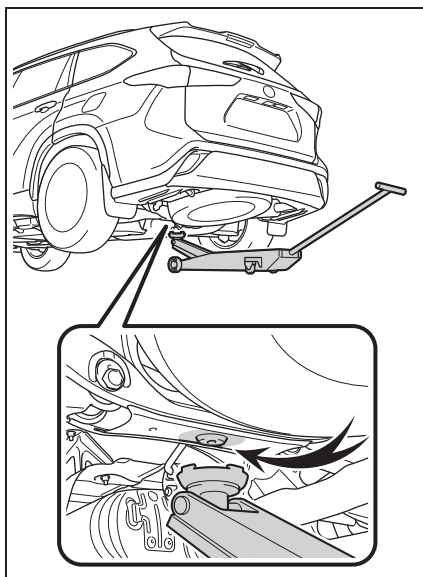

Моторный отсек

Компоненты

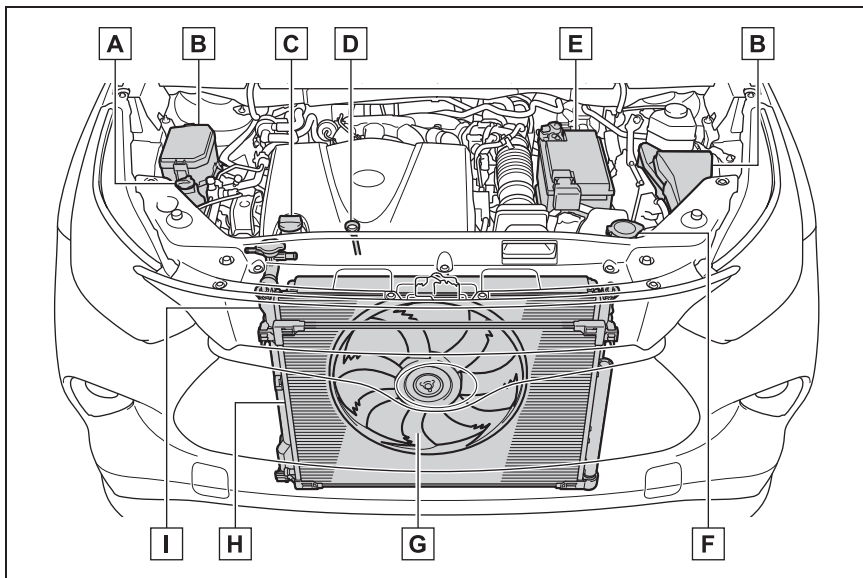

- A** Расширительный бачок охлаждающей жидкости двигателя (→стр. 354)
- B** Блоки предохранителей (→стр. 375)
- C** Крышка маслозаливной горловины двигателя (→стр. 352)
- D** Щуп для измерения уровня моторного масла (→стр. 351)
- E** Аккумуляторная батарея (→стр. 355)
- F** Бачок жидкости омывателя (→стр. 357)
- G** Электрический вентилятор системы охлаждения
- H** Конденсатор (→стр. 355)
- I** Радиатор (→стр. 355)

Проверка и долив моторного масла

Когда двигатель достигнет рабочей температуры и будет выключен, проверьте уровень моторного масла

с помощью щупа.

■ Проверка моторного масла

- 1 Припаркуйте автомобиль на ровной поверхности. После прогрева двигателя выключите его и подождите более 5 минут

для того, чтобы масло стекло вниз двигателя.

- Вытащите щуп для проверки масла в двигателе, держа под концом щупа тряпку.

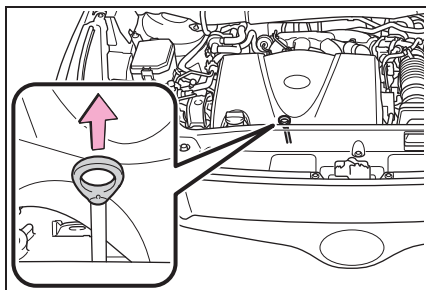

- Начисто вытрите щуп.
- Вставьте щуп обратно, до упора.
- Держа тряпку под концом щупа, вытащите его и проверьте уровень масла.

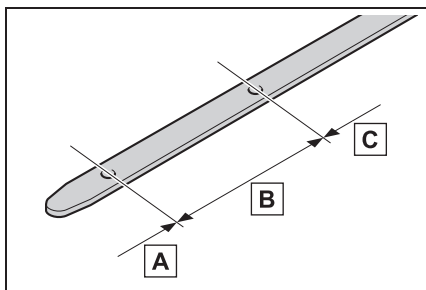

- A** Низкая
- B** Обычный
- C** Чрезмерный

Форма щупа может отличаться в зависимости от типа автомобиля или двигателя.

- Начисто вытрите щуп и вставьте его обратно, до упора.

■ Проверка типа масла и подготовка требуемого элемента

Убедитесь, что добавляемое масло идентично типу масла в двигателе, и подготовьте все необходимое для долива масла.

- Выбор моторного масла → стр. 440
- Количество масла (Низкий → Полный) 1,8 L (л)
- Элемент Чистая воронка

■ Долив моторного масла

Если уровень моторного масла находится ниже или около нижней отметки, необходимо долить масло такого же типа, которое залито в двигатель.

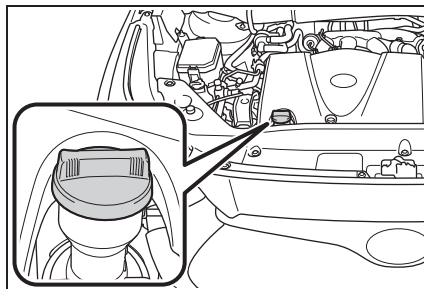

- Снимите крышку маслозаливной горловины, поворачивая ее против часовой стрелки.
- Небольшими порциями добавляйте моторное масло, проверяя его уровень с помощью щупа.
- Установите крышку маслозаливной горловины, поворачивая ее по часовой стрелке.

■ Расход моторного масла

Определенное количество моторного масла будет расходоваться во время движения. В следующих ситуациях расход масла может увеличиться, и потребуются добавить моторное масло во время межсервисных интервалов.











- Когда двигатель новый, например, сразу после приобретения автомобиля или после замены двигателя
- Если используется масло низкого качества или неподходящей вязкости
- Во время движения при высоких оборотах двигателя или с большой нагрузкой, при буксировке или во время ускорения или частого замедления
- При работе двигателя на холостом ходу длительное время или во время частого движения в плотном транспортном потоке

■ Если масло пролилось на кожу двигателя

Во избежание повреждения кожных покровов двигателя как можно скорее удалите моторное масло с кожных покровов с помощью нейтрального моющего средства. Не используйте органические растворители, такие как очиститель тормозов.

■ После замены моторного масла

Следует сбросить данные о замене моторного масла. Выполните следующие процедуры:

- 1 Нажмите  или  на переключателе управления приборами, чтобы выбрать .
- 2 Нажмите  или  на переключателе управления приборами, выберите  и затем нажмите и удерживайте .
- 3 Нажмите  или  на переключателе управления приборами, выберите “Замена масла” и затем нажмите .

- 4 Выберите “Да” и нажмите .
- 5 Сообщение будет отображаться на многофункциональном информационном дисплее, когда процедура сброса завершена.



ПРЕДУПРЕЖДЕНИЕ

■ Отработанное моторное масло

- Отработанное моторное масло содержит потенциально опасные загрязняющие вещества, которые могут вызвать повреждения кожи, например, воспаление и рак кожи. Поэтому старайтесь избегать частых или продолжительных контактов масла с кожей. Для того чтобы удалить моторное масло с кожи, тщательно промойте ее водой с мылом.
- Утилизируйте отработанное моторное масло и фильтры только безопасным и соответствующим способом. Не утилизируйте отработанное моторное масло и фильтры в бытовой мусор, коллекторы или на землю. Информацию об утилизации и переработке отработанного масла можно получить у дилера Toyota, в сервисном центре или в магазине запасных частей.
- Не оставляйте отработанное моторное масло в местах, доступных для детей.



ВНИМАНИЕ

■ Во избежание серьезных повреждений двигателя

Регулярно проверяйте уровень масла.

■ При замене моторного масла

- Будьте осторожны, не проливайте моторное масло на другие части автомобиля.

**ВНИМАНИЕ**

- Не заливайте слишком много масла. Это может привести к повреждению двигателя.
- Проверьте уровень моторного масла с помощью щупа при каждой заправке автомобиля маслом.
- Убедитесь, что крышка маслозаливной горловины двигателя плотно затянута.

Проверка охлаждающей жидкости

Уровень охлаждающей жидкости считается нормальным, если на холодном двигателе он находится между линиями "FULL" и "LOW".

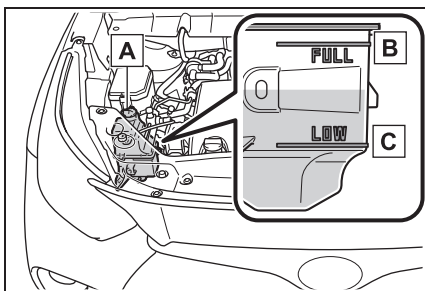

A Крышка расширительного бачка

B Линия "FULL"

C Линия "LOW"

Если уровень находится на линии "LOW" или ниже, добавьте в бачок охлаждающую жидкость до линии "FULL". (→стр. 432)

Выбор охлаждающей жидкости

Используйте только "Toyota Super Long Life Coolant" «Охлаждающая жидкость особо длительного действия Toyota» или аналогичную высококачественную охлаждающую жидкость с длительным сроком службы, изготовленную на основе

этиленгликоля по технологии органических кислот, не содержащую силикатов, аминов, нитритов и боратов.

"Toyota Super Long Life Coolant" «Охлаждающая жидкость особо длительного действия Toyota» - это смесь охлаждающей жидкости и неионизированной воды в пропорции 50% на 50%. (Минимальная температура: -35°C)

Более подробную информацию об охлаждающей жидкости можно получить у дилера Toyota.

Если уровень охлаждающей жидкости снижается вскоре после долива

Визуально проверьте радиатор, шланги, крышку расширительного бачка охлаждающей жидкости двигателя, сливной кран и насос системы охлаждения.

Если не удастся обнаружить утечку, обратитесь к дилеру Toyota для проверки крышки и утечек жидкости из системы охлаждения.

**ПРЕДУПРЕЖДЕНИЕ****Когда двигатель горячий**

Не снимайте крышку расширительного бачка охлаждающей жидкости или крышку радиатора.

Система охлаждения может находиться под давлением, и, если снять крышку, горячая охлаждающая жидкость может вырваться наружу, вызвав серьезные травмы, например, ожоги.

**ВНИМАНИЕ****■ При добавлении охлаждающей жидкости**

В качестве охлаждающей жидкости нельзя использовать в чистом виде ни обычную воду, ни антифриз. Должное охлаждение, смазку и защиту от коррозии обеспечивает только правильно подобранная смесь антифриза и воды. Обязательно внимательно ознакомьтесь с информацией на этикетке емкости с антифризом или охлаждающей жидкостью.

■ Если вы пролили охлаждающую жидкость

Не забывайте смыть ее водой, чтобы она не повредила детали или лакокрасочное покрытие.

Проверка радиатора и конденсатора

Проверьте радиатор и конденсатор и удалите из них посторонние предметы. Если какая-либо из указанных выше деталей оказалась слишком грязной или вы не уверены в их состоянии, проверьте автомобиль у дилера Toyota.

**ПРЕДУПРЕЖДЕНИЕ****■ Когда двигатель горячий**

Не прикасайтесь к радиатору или конденсатору, поскольку они могут быть горячими, и прикосновение к ним может вызвать серьезные травмы, например, ожоги.

Аккумуляторная батарея

Проверьте аккумуляторную батарею следующим образом.

■ Внешний вид аккумуляторной батареи

Убедитесь, что клеммы

аккумуляторной батареи не подверглись воздействию коррозии, отсутствуют ослабленные соединения, трещины или ослабленные хомуты.

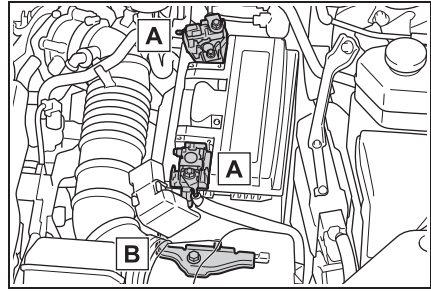

A Клеммы

B Хомут крепления аккумуляторной батареи

■ Перед подзарядкой

Во время подзарядки аккумуляторной батареи из нее выделяется легко воспламеняющийся и взрывоопасный водород. Поэтому, прежде чем начинать зарядку, обратите внимание на следующие меры предосторожности:

- Если подзаряжаемая аккумуляторная батарея не снята с автомобиля, не забудьте отсоединить заземляющий провод.
- Прежде чем подключать и отсоединять провода зарядного устройства от аккумуляторной батареи, убедитесь, что переключатель питания зарядного устройства выключен.

■ После подзарядки/повторного подключения аккумуляторной батареи

Двигатель может не запускаться. Для того чтобы инициализировать систему, выполните следующую процедуру.

- 1 Переключите рычаг переключения передач в положение P.
- 2 Откройте и закройте любую из дверей.
- 3 Перезапустите двигатель.

- Разблокировка дверей с помощью интеллектуальной системы доступа и пуска без ключа может быть невозможна сразу после повторного подключения аккумуляторной батареи. В этом случае заблокируйте/разблокируйте двери с помощью беспроводного пульта дистанционного управления или механического ключа.
- Запустите двигатель при замке запуска двигателя в положении АСС. Двигатель может не запуститься, когда замок запуска двигателя выключен. Однако со второй попытки двигатель заработает нормально.
- Режим замка запуска двигателя записывается автомобилем. Если аккумуляторная батарея была отсоединена и снова подключена, автомобиль восстановит режим замка запуска двигателя перед отсоединением аккумуляторной батареи. Обязательно выключайте двигатель перед отсоединением аккумуляторной батареи. Будьте особенно осторожны при подключении аккумуляторной батареи, если неизвестен режим, в котором находился замок запуска двигателя до того, как аккумуляторная батарея была отсоединена.

Если даже после нескольких попыток система не запускается, обратитесь к дилеру Toyota.



ПРЕДУПРЕЖДЕНИЕ

■ Химические вещества в аккумуляторной батарее

В аккумуляторных батареях содержится ядовитая, едкая серная кислота; из них может выделяться легко воспламеняющийся и взрывоопасный водород. Для того чтобы снизить риск получения серьезных или смертельных травм, при работе с аккумуляторной батареей или рядом с ней соблюдайте следующие меры предосторожности:

- При прикосновении инструментов к клеммам аккумуляторной батареи старайтесь не допускать возникновения искр.
- Не курите и не зажигайте спички вблизи аккумуляторной батареи.
- Избегайте контакта с глазами, кожей и одеждой.
- Запрещается вдыхать или глотать электролит.
- При проведении работ вблизи аккумуляторной батареи надевайте защитные очки.
- Не подпускайте детей близко к аккумуляторной батарее.

■ Безопасное место для зарядки аккумуляторной батареи

Зарядку аккумуляторной батареи всегда проводите на открытом воздухе. Не заряжайте аккумуляторную батарею в гараже или в закрытом помещении с недостаточной вентиляцией.

■ Как зарядить аккумуляторную батарею

Выполняйте только медленную зарядку (5 А или менее). Аккумуляторная батарея может взорваться при более быстрой зарядке.

■ Экстренные меры в отношении электролита

- При попадании электролита в глаза Промойте глаза чистой водой в течение как минимум 15 минут и затем незамедлительно обратитесь к врачу. По возможности продолжайте смачивать глаза влажной губкой или тканью по пути следования в ближайшее медицинское учреждение.
- При попадании электролита на кожу Тщательно вымойте поврежденный участок кожи водой. Если вы почувствовали жжение или боль, незамедлительно обратитесь к врачу.

**ПРЕДУПРЕЖДЕНИЕ**

- При попадании электролита на одежду
Возможно просачивание электролита через ткань на кожу. В этом случае незамедлительно снимите одежду и при необходимости выполните описанные выше действия.
- Если вы случайно проглотили электролит
Выпейте большое количество воды или молока. Затем незамедлительно вызовите скорую медицинскую помощь.

**ВНИМАНИЕ****■ Во время подзарядки аккумуляторной батареи**

Запрещается заряжать аккумуляторную батарею при работающем двигателе. Также убедитесь, что все дополнительные устройства выключены.

Жидкость омывателя

Если омыватель не работает или на многофункциональном информационном дисплее появляется предупреждающее сообщение, возможно, бачок омывателя пустой. Долейте жидкость омывателя.

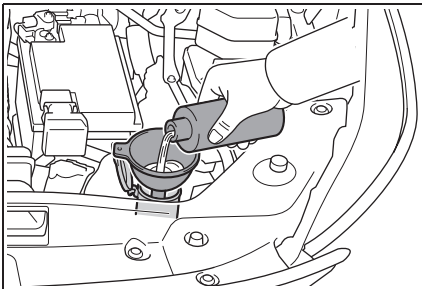
**ПРЕДУПРЕЖДЕНИЕ****■ При добавлении жидкости омывателя**

Не следует добавлять жидкость в бачок омывателя, если двигатель не успел остыть или работает, так как жидкость содержит спирт, который может воспламениться при попадании на двигатель и т. п.

**ВНИМАНИЕ****■ Используйте только специальную жидкость омывателя**

Не используйте мыльную воду или антифриз для двигателя вместо жидкости омывателя.

Это может привести к обесцвечиванию ЛКП автомобиля, а также к повреждению насоса, в результате чего возникнут проблемы с распылением жидкости омывателя.

■ Разбавление жидкости омывателя

Разбавьте жидкость омывателя водой при необходимости.

Разбавлять жидкость омывателя следует согласно таблице температур замерзания жидкости, указанной на этикетке бутылки.

Шины

Заменяйте или переставляйте шины в соответствии с графиком технического обслуживания и степенью износа протектора.

Проверка шин

Проверьте, видны ли индикаторы износа протектора на шинах. Также проверьте шины на неравномерный износ, например, чрезмерный износ с одной стороны протектора.

Если перестановка не производилась, проверьте состояние запасного колеса и давление в шине.

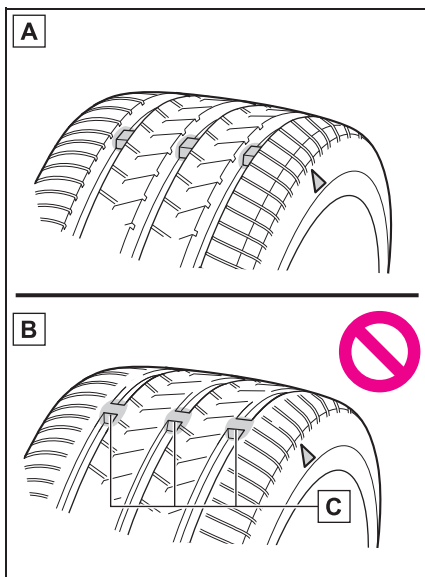

A Новый протектор

B Изношенный протектор

C Индикатор износа протектора

Местоположение индикаторов износа протектора обозначается метками "TWI"

или "△" и т.д., которые запрессованы в боковую поверхность каждой шины.

Замените шины, если видны индикаторы износа протектора на шине.

■ Когда требуется заменять шины на автомобиле

Заменять шины требуется в следующих случаях:

- Индикаторы износа протектора видны на шине.
- При наличии внешних повреждений шины, таких как порезы, глубокие трещины, обнажающие корд, и выпуклости, свидетельствующие о внутренних повреждениях.
- Когда шина часто спускает или когда размер и местоположение пореза не позволяют выполнить полноценный ремонт шины.

Если у вас возникают сомнения, обратитесь к дилеру Toyota.

■ Срок службы шин

Если шина эксплуатируется больше 6 лет, ее обязательно должен проверить специалист, даже если она никогда не эксплуатировалась или эксплуатировалась редко, а ее повреждения практически незаметны.

■ Правильное хранение запасного колеса

Поскольку неправильно хранимое запасное колесо может повредить проволочный трос, удерживающий его, ежедневно проверяйте, что запасное колесо хранится правильно.

- Если убранное запасное колесо наклоняется или дребезжит во время движения, запасное колесо может не быть правильно убрано. Снова уберите запасное колесо, выполнив процедуру замены колеса правильно:

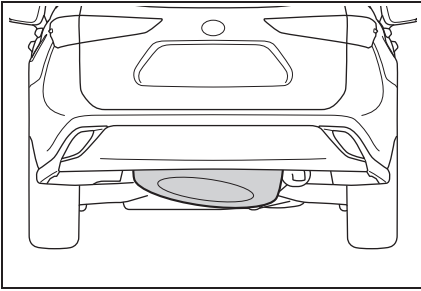

- 1 Если запасное колесо наклонено, домкрат в сборе может застрять в отверстии диска. Если запасное колесо дребезжит во время движения, оно не может быть полностью поднято. Опустите запасное колесо на землю и убедитесь, что домкрат в сборе располагается перпендикулярно отверстию в диске.
- 2 Медленно и равномерно поднимайте колесо, пока не раздастся щелчок, и ручка домкрата не отскочит.

Если не удастся опустить запасное колесо, проволочный трос может быть отрезан. Проверьте автомобиль у дилера Toyota.

■ Если высота протектора зимних шин составляет менее 4 мм (мм)

Эффективность этих шин как зимних утрачена.



ПРЕДУПРЕЖДЕНИЕ

■ При проверке или замене шин

Во избежание несчастных случаев соблюдайте следующие меры предосторожности.

Пренебрежение ими может привести к повреждению деталей трансмиссии, а также функций управления автомобилем, что, в свою очередь, может стать причиной несчастного случая с серьезными или смертельными травмами.

- Не устанавливайте на автомобиль одновременно шины разных типов, моделей или шины с разным рисунком протектора. Также не используйте одновременно шины со значительно отличающейся степенью износа протектора.
- Не используйте шины, размеры которых отличаются от размеров, рекомендованных для автомобилей Toyota.
- Не устанавливайте на автомобиль одновременно шины разных конструкций (радиальные шины, диагонально-комбинированные шины и шины с диагональным расположением нитей корда).
- Не устанавливайте на автомобиль одновременно летние, всесезонные и зимние шины.
- Не используйте шины, которые уже использовались на другом автомобиле. Не устанавливайте шины, если не знаете, как они использовались ранее.



ВНИМАНИЕ

■ При движении по неровным дорогам

Будьте особенно внимательны при движении по неровным дорогам или дорогам с рыхлым покрытием. Эти условия могут вызвать падение давления воздуха в шинах и снизить их амортизирующую способность. Кроме того, движение по неровным дорогам может вызвать повреждение как шин, так и дисков, и кузова автомобиля.

■ Если давление в шинах снижается во время движения

Не продолжайте движение. В противном случае шины и/или диски могут прийти в негодность.

Перестановка шин

Переставляйте шины в указанном порядке.

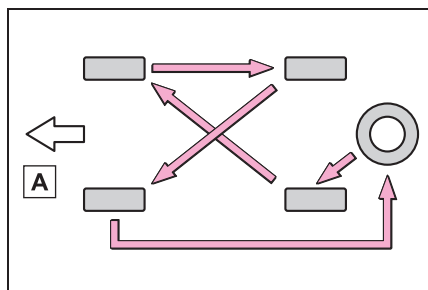

A Спереди

Для того чтобы сделать износ шин более равномерным и продлить срок их службы, Toyota рекомендует выполнять перестановку приблизительно через каждые 5000 км (км).

Не забудьте инициализировать систему предупреждения о низком давлении в шинах после перестановки шин.

Система предупреждения о низком давлении в шинах

Ваш автомобиль оснащен системой предупреждения о низком давлении в шинах, использующей клапаны и передатчики системы предупреждения о низком давлении в шинах, прежде чем это может привести к серьезным неполадкам.

- Давление в шинах, обнаруженное системой предупреждения о низком давлении в шинах, может быть отображено на многофункциональном информационном дисплее. (→75)

Иллюстрация предназначена для использования в качестве примера, и может отличаться от изображения, реально отображаемого на

многофункциональном информационном дисплее.

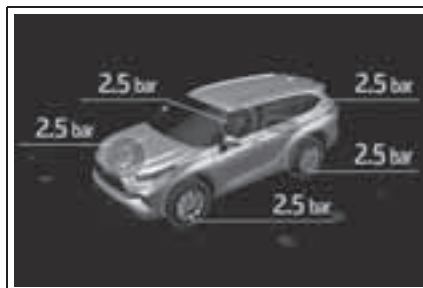

- Если давление в шинах падает ниже предварительно определенного уровня, водитель уведомляется об этом показаниями на экране и сигнальной лампой. (→стр. 402)

Иллюстрация предназначена для использования в качестве примера, и может отличаться от изображения, реально отображаемого на многофункциональном информационном дисплее.

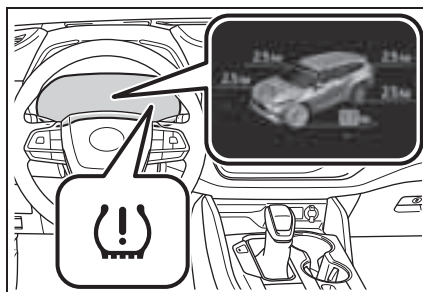

Регулярные проверки давления в шинах

Система предупреждения о низком давлении в шинах не является заменой периодической проверки давления. Проверка давления в шинах должна быть частью вашей ежедневной проверки автомобиля.

■ Ситуации, когда система предупреждения о низком давлении в шинах может работать неправильно

- В следующих случаях система предупреждения о низком давлении в шинах может работать неправильно.
- Если используются неоригинальные диски Toyota.
- Шина была заменена шиной, которая не является шиной OE (оригинальное оборудование).
- Шина была заменена шиной не предписанного размера.
- Установлены цепи противоскольжения и т.д.
- Установлена опциональная шина run-flat.
- На стекле имеется тонировка, влияющая на радиосигналы.
- Если имеется большое количество снега или льда на автомобиле, особенно вокруг колес или колесных арок.
- Если давление в шинах значительно выше предписанного уровня.
- Если запасное колесо находится в зоне плохого приема радиосигнала.
- Если используется диск без клапана и передатчика системы предупреждения о низком давлении в шинах.
- Если идентификационный код клапанов и передатчиков системы предупреждения о низком давлении в шинах не зарегистрирован в компьютере системы предупреждения о низком давлении в шинах.
- Это может повлиять на производительность в следующих ситуациях.
- Вблизи телевизионных вышек, электростанций, бензоколонок, радиостанций, больших экранов, аэропортов или других сооружений, которые создают сильные радиоволны или электрические помехи
- Когда при себе имеется портативный радиоприемник, мобильный телефон, беспроводной телефон или другое беспроводное средство связи
- Если информация о положении шины не отображается должным образом из-за

состояния радиоволн, изображение может быть скорректировано путем совершения поездки и изменением состояния радиоволн.

- Когда автомобиль припаркован, время до начала или выключения предупреждения может быть увеличено.
- Когда давление в шинах снижается быстро, например, когда шина взорвалась, предупреждение может не работать.

■ Предупреждение о производительности системы предупреждения о низком давлении в шинах

Предупреждение системы предупреждения о низком давлении в шинах будет изменяться в соответствии с условиями выполнения инициализации. По этой причине система может подать предупреждение, даже если не достигнут достаточно низкий уровень давления или если давление выше уровня давления, отрегулированного при инициализации системы.

■ Сертификат системы предупреждения о низком давлении в шинах



• Модель: PMV-C215

• Виробник: Pacific Industrial Co., Ltd.

• Найменування та адреса виробника або його уповноваженого представника

Pacific Industrial Co., Ltd.,
1300-1 Yokoi, Godo-cho. Anpachi-Gun, Gifu-Pref., 503-2397
Japan/Японія.

• Діапазон частот, МГц : 433,05 – 434,79

• Максимальна вихідна потужність передавача,
мВт (дБм):1,0 (0);

• Справжнім Pacific Industrial Co., Ltd. заявляє, що радіопередавач системи контролю тиску та температури в шинах автомобіля відповідає Технічному регламенту радіообладнання; повний текст декларації про відповідність доступний на веб-сайті за такою адресою:

<http://www.pacific-ind.co.jp//eng/products/car/tpms/doc/ukr/>

Установка клапанов и передатчиков системы предупреждения о низком давлении в шинах

При замене шин или дисков следует также устанавливать клапаны и передатчики системы предупреждения о низком давлении в шинах.

Когда установлены новые клапаны и передатчики системы

предупреждения о низком давлении в шинах, необходимо зарегистрировать в компьютере системы предупреждения о низком давлении в шинах новые идентификационные коды, а также инициализировать систему предупреждения о низком давлении в шинах. Обратитесь к дилеру Toyota, чтобы зарегистрировать идентификационные коды клапанов и передатчиков системы предупреждения о низком давлении

в шинах. (→стр. 366)

■ Замена шин и дисков

Если идентификационный код клапана и передатчика системы предупреждения о низком давлении в шинах не зарегистрирован, система предупреждения о низком давлении в шинах будет работать неправильно. После приблизительно 10 минут движения сигнальная лампа низкого давления в шине мигает в течение 1 минуты и остается включенной, указывая на неисправность.



ВНИМАНИЕ

■ Ремонт или замена шин, дисков, клапанов системы предупреждения о низком давлении в шинах, передатчиков и колпачков клапанов шин

- При снятии или установке дисков, шин или клапанов и передатчиков системы предупреждения о низком давлении в шинах обратитесь к дилеру Toyota, поскольку при неправильном обращении клапаны и передатчики можно повредить.
- Обязательно установите колпачки клапанов шин. Если колпачки клапанов не установлены, вода может попасть в клапаны системы предупреждения о низком давлении в шинах, и они могут отскочить.
- При замене колпачков клапанов используйте только указанные колпачки. Возможно заедание колпачка.

■ Во избежание повреждения клапанов и передатчиков системы предупреждения о низком давлении в шинах

Когда шина была отремонтирована с помощью жидкого герметика, клапан и передатчик системы предупреждения о низком давлении в шинах могут работать неправильно. Если применялся жидкий герметик, как можно быстрее обратитесь к официальному дилеру Toyota или в другую квалифицированную мастерскую. При замене колеса не забудьте заменить клапан и передатчик системы предупреждения о низком давлении в шинах. (→стр. 362)

Инициализация системы предупреждения о низком давлении в шинах

■ Систему предупреждения о низком давлении в шинах необходимо инициализировать при следующих обстоятельствах:

- Когда давление в шинах изменяется, например, при изменении скорости движения.
- Когда давление в шине изменяется, например, при изменении размера шины.
- При перестановке шин.
- После регистрации идентификационных кодов. (→стр. 366)

После инициализации системы предупреждения о низком давлении в шинах текущее давление в шинах устанавливается в качестве эталона давления.





■ Порядок инициализации системы предупреждения о низком давлении в шинах

- 1 Припаркуйте автомобиль в безопасном месте и выключите замок запуска двигателя.

Инициализацию нельзя выполнять во время движения автомобиля.

- 2 Отрегулируйте давление в шинах в соответствии с предписанным уровнем давления в холодных шинах. (→стр. 444)

Обязательно отрегулируйте давление в шинах в соответствии с предписанным уровнем давления в холодных шинах. Система предупреждения о низком давлении в шинах функционирует, используя данные значения в качестве базовых.

- 3 Поверните замок запуска двигателя в положение ON.
- 4 Нажмите  или  на переключателе управления приборами, чтобы выбрать .
- 5 Нажмите  или  на переключателе управления приборами, выберите  и затем нажмите и удерживайте .
- 6 Нажмите  или  на переключателе управления приборами, выберите “TPWS” и затем нажмите .
- 7 Нажмите  или  на переключателе управления приборами, выберите “Задать

давление” и затем нажмите и удерживайте .

“Настройка системы TPWS” будет отображаться на многофункциональном информационном дисплее, и сигнальная лампа низкого давления в шине мигнет 3 раза.

Когда сообщение исчезает, инициализация завершена.

Если на многофункциональном информационном дисплее отображается сообщение. Кроме того, “--” отображается для указания давления воздуха в каждой шине на многофункциональном информационном дисплее, пока система предупреждения о низком давлении в шинах определяет положение.

Двигайтесь на автомобиле со скоростью приблизительно 40 км/ч (км/ч) или более в течение приблизительно 10 - 30 минут, пока давление воздуха в каждой шине не появится на многофункциональном информационном дисплее.

Когда инициализация завершена, давление воздуха в каждой шине будет отображаться на многофункциональном информационном дисплее.

Даже если автомобиль не проехал со скоростью приблизительно 40 км/ч (км/ч) или более, инициализацию можно завершить, совершив длительную поездку. Однако, если инициализация не завершается после движения в течение 1 часа или более, припаркуйте автомобиль в безопасном месте приблизительно на 20 минут и затем снова совершите поездку на автомобиле.

■ Инициализация системы предупреждения о низком давлении в шинах

Инициализируйте систему с давлением, отрегулированным до предписанного уровня.

■ Процедура инициализации

- Обязательное выполнение инициализацию после регулировки давления в шинах. Также проверьте, чтобы шины были холодными перед началом инициализации или регулировки давления в шинах.
- Если вы случайно выключили замок запуска двигателя во время инициализации, не требуется перезапускать инициализацию снова, так как инициализация перезапустится автоматически, когда замок запуска двигателя будет повернут в положение ON в следующий раз.
- Если вы случайно перезапустили инициализацию, когда инициализация не требуется, отрегулируйте давление в шинах в соответствии с предписанным уровнем давления в холодных шинах и снова выполните инициализацию.
- Пока определяется положение каждой шины, и давление воздуха не отображается на многофункциональном информационном дисплее, если давление воздуха в шине падает, загорится сигнальная лампа низкого давления в шине.

■ При сбое инициализации системы предупреждения о низком давлении в шинах

Инициализация может занять больше времени для завершения, если автомобиль эксплуатируется на мощенных дорогах. При выполнении инициализации совершите по возможности поездку по мощеной дороге. В зависимости от дорожных условий и состояния шин инициализация будет завершена приблизительно за 10 - 30 минут. Если инициализация не завершена после движения в течение приблизительно 10 - 30 минут, продолжите

поездку еще некоторое время.

Если давление воздуха в каждой шине не отображается после движения в течение приблизительно 1 часа, выполните следующую процедуру.

- Припаркуйте автомобиль в безопасном месте приблизительно на 20 минут. Затем двигайтесь прямо (с редкими поворотами влево и вправо) на скорости приблизительно 40 км/ч (км/ч) или более в течение приблизительно 10 - 30 минут.

Однако в следующих ситуациях давление воздуха в шинах не записывается в память, и система будет работать неправильно. Выполните инициализацию еще раз.

- Если автомобиль движется задним ходом во время инициализации, данные, собранные до этого момента, будут обнулены, поэтому выполните процедуру инициализации сначала еще раз.
- При использовании переключателя сброса предупреждения о низком давлении в шинах сигнальная лампа низкого давления в шине не мигает 3 раза.
- После выполнения инициализации сигнальная лампа низкого давления в шине мигает в течение 1 минуты, затем горит непрерывно во время движения.

Если давление в каждой шине все еще не отображается, проверьте автомобиль у дилера Toyota.

**ПРЕДУПРЕЖДЕНИЕ****■ При инициализации системы предупреждения о низком давлении в шинах**

Не выполняйте инициализацию давления в шинах, не отрегулировав сначала давление в шинах до предписанного уровня. В противном случае сигнальная лампа низкого давления в шине может не включиться даже при низком давлении, либо может включиться, когда давление в шине будет нормальным.

Регистрация идентификационных кодов

Каждый клапан и передатчик системы предупреждения о низком давлении в шинах имеет свой уникальный идентификационный код. При замене клапана и передатчика системы предупреждения о низком давлении в шинах необходимо зарегистрировать идентификационный код. При регистрации идентификационных кодов выполните следующую процедуру.













- 1 Припаркуйте автомобиль в безопасном месте и выключите замок запуска двигателя.

Инициализацию нельзя выполнять во время движения автомобиля.

- 2 Отрегулируйте давление в шинах в соответствии с предписанным уровнем давления в холодных шинах. (→стр. 444)

Обязательно отрегулируйте давление в шинах в соответствии с предписанным уровнем давления в холодных шинах. Система предупреждения о низком давлении в шинах функционирует, используя данные значения в качестве

базовых.

- 3 Поверните замок запуска двигателя в положение ON.
- 4 Нажмите  или  на переключателе управления приборами, чтобы выбрать .
- 5 Нажмите  или  на переключателе управления приборами, выберите  и затем нажмите и удерживайте .
- 6 Нажмите  или  на переключателе управления приборами, выберите "TPWS" и затем нажмите .
- 7 Нажмите  или  на переключателе управления приборами, выберите "Замена колес" и затем нажимайте , пока сигнальная лампа низкого давления в шине не мигнет медленно 3 раза.

Активируется установленный режим замены колеса, и начинается регистрация.

Затем сообщение появится на многофункциональном информационном дисплее. Во время выполнения регистрации сигнальная лампа низкого давления в шине будет мигать приблизительно 1 минуту, затем будет гореть, и "--" будет отображаться для давления воздуха в каждой шине на многофункциональном информационном дисплее.

- 8 Совершите поездку на автомобиле со скоростью приблизительно 40 km/h (км/ч)

или более в течение
приблизительно 10 - 30 минут.

Когда регистрация завершена, сигнальная лампа низкого давления в шине погаснет, и давление воздуха в каждой шине будет отображаться на многофункциональном информационном дисплее.

Даже если автомобиль не проехал со скоростью приблизительно 40 км/ч (км/ч) или более, регистрацию можно завершить, совершив длительную поездку. Однако, если регистрация не выполняется после движения в течение 1 часа или более, снова выполните процедуру регистрации сначала.

9 Инициализируйте систему предупреждения о низком давлении в шинах. (→стр. 364)

■ При регистрации идентификационных кодов

- Регистрация идентификационного кода выполняется во время движения автомобиля со скоростью приблизительно 40 км/ч (км/ч) или более.
- Перед выполнением регистрации идентификационных кодов убедитесь, что рядом с автомобилем нет установленных колес с клапаном и передатчиками системы предупреждения о низком давлении в шинах.
- Обязательно инициализируйте клапан и передатчик системы предупреждения о низком давлении в шинах после регистрации идентификационных кодов. Если система инициализируется до регистрации идентификационных кодов, инициализированные значения будут недействительными.
- Идентификационные коды можно зарегистрировать самостоятельно, но в зависимости от условий движения и дорожной обстановки регистрация может занять некоторое время.

■ Отмена регистрации идентификационного кода

- Для отмены регистрации идентификационного кода после ее начала выключите замок запуска двигателя, прежде чем совершить поездку на автомобиле. Если на автомобиле совершают поездку после начала регистрации идентификационного кода, для отмены регистрации выполните процедуру начала регистрации идентификационного кода снова и выключите замок запуска двигателя, прежде чем совершать поездку на автомобиле.
 - Если регистрация идентификационного кода была отменена, сигнальная лампа низкого давления в шине будет мигать приблизительно 1 минуту, когда замок запуска двигателя поворачивается в положение ON, и затем горит непрерывно. Система предупреждения о низком давлении в шинах будет готова к работе, когда сигнальная лампа низкого давления в шине погаснет.
 - Если сигнальная лампа не гаснет даже через несколько минут, возможно, отмена регистрации идентификационного кода была выполнена неправильно. Для отмены регистрации выполните процедуру начала регистрации идентификационного кода еще раз, а затем выключите замок запуска двигателя, прежде чем совершить поездку.
- Если идентификационный код зарегистрирован неправильно**
- В следующих ситуациях регистрация идентификационного кода может происходить дольше обычного или может быть невозможна. Обычно регистрация завершается приблизительно в течение 30 минут.
- Автомобиль не был припаркован в течение приблизительно 20 минут или более перед поездкой
 - Автомобиль не движется со скоростью приблизительно 40 км/ч (км/ч) или

более

- Автомобиль движется по грунтовой дороге
- Автомобиль движется рядом с другими автомобилями, и система не может обнаружить клапан и передатчики системы предупреждения о низком давлении в шинах вашего автомобиля, игнорируя при этом клапаны и передатчики других автомобилей

Колесо с клапаном и передатчиком системы предупреждения о низком давлении в шинах установлено внутри или рядом с автомобилем

Если регистрация не завершается после поездки в течение 1 часа или более, снова выполните процедуру регистрации идентификационного кода с самого начала.

- Если автомобиль движется задним ходом во время регистрации, данные, собранные до этого момента, будут обнулены, поэтому выполните процедуру регистрации сначала еще раз.
- В следующих ситуациях регистрация идентификационного кода не запустится или не будет завершена надлежащим образом, и система будет работать неправильно. Снова выполните процедуру регистрации идентификационного кода.
- Если при попытке запустить регистрацию идентификационного кода сигнальная лампа низкого давления в шине не мигает медленно 3 раза.
- Если, когда автомобиль проехал в течение около 10 минут после выполнения регистрации идентификационного кода, сигнальная лампа низкого давления в шине мигает приблизительно 1 минуту и затем горит.

Если не удастся зарегистрировать идентификационные коды даже при выполнении указанной выше процедуры обратитесь к дилеру Toyota.

Давление в шинах

Убедитесь, что давление в шинах соответствует норме. Проверять давление в шинах следует не реже одного раза в месяц. Однако Toyota рекомендует проверять давление в шинах каждые две недели. (→стр. 444)

■ Последствия, вызываемые эксплуатацией автомобиля с неправильным давлением в шинах

Эксплуатация автомобиля с неправильным давлением в шинах может привести к следующим последствиям:

- Сниженная экономия топлива
- Сниженный ездовой комфорт и потеря управления
- Сниженный срок службы шин из-за износа
- Снижение уровня безопасности
- Повреждение трансмиссии

Если шины приходится подкачивать слишком часто, проверьте их у дилера Toyota.

■ Инструкции по проверке давления в шинах

При проверке давления в шинах соблюдайте следующие правила:

- Проверяйте давление только на холодных шинах. Точные значения давления в шинах могут быть получены, если автомобиль простоял без движения не менее 3 часов или поездка была протяженностью не более 1,5 км (км).
- Для проверки давления всегда используйте манометр. Сложно определить правильное давление в шине только по ее внешнему виду.
- Это нормально, когда давление в шине

выше после поездки, т.к. в шине образуется тепло. Не снижайте давление в шинах сразу по окончании поездки.

- Запрещается превышать уровень грузоподъемности автомобиля. Пассажиры и груз должны размещаться так, чтобы не нарушать сбалансированности автомобиля.



ПРЕДУПРЕЖДЕНИЕ

■ Поддержание давления в шинах на должном уровне является непременным условием надежности их службы

Поддерживайте давление в шинах на должном уровне.

Если давление в шинах неправильное, могут возникнуть следующие состояния, которые могут привести к аварии с серьезными или смертельными травмами:

- Чрезмерный износ
- Неравномерный износ
- Недостаточные характеристики управления
- Возможность разрыва шины в результате перегрева
- Утечка воздуха между шиной и диском
- Деформация диска и/или отделение шины
- Более высокая вероятность повреждения шины во время поездки (из-за опасностей на дороге, соединений с компенсационными зазорами, острых краев на дороге и т.д.).



ВНИМАНИЕ

■ При осмотре и проверке давления в шинах

Не забывайте надевать колпачки на клапаны шин.

Если колпачок клапана отсутствует, в клапан может попасть грязь или влага, которые могут привести к утечке воздуха, а это, в свою очередь, - к спущенной шине.

Диски

Диски подлежат замене в случае их деформации, возникновения трещин или глубокой коррозии. Несоблюдение этих правил может привести к отделению шины от диска или стать причиной потери управления.

Выбор дисков

При замене дисков убедитесь, что новые колеса идентичны старым по следующим параметрам: грузоподъемность, диаметр, ширина обода и смещение*.

Заменить диски можно у дилера Toyota.

*: Традиционно используется термин "вылет".

Toyota не рекомендует использовать следующее:

- Диски разных размеров или типов
- Диски, бывшие в употреблении
- Диски, восстановленные после деформации

■ При замене дисков

На дисках вашего автомобиля установлены клапаны и передатчики системы предупреждения о низком давлении в шинах, по данным которых система предупреждения о низком давлении в шинах дает заблаговременное предупреждение о низком давлении в шинах. При замене дисков должны быть установлены клапаны и передатчики системы предупреждения о низком давлении в шинах. (→стр. 362)



ПРЕДУПРЕЖДЕНИЕ

■ При замене дисков

- Не используйте диски, отличающиеся от рекомендованных в Руководстве для владельца, т.к. это может привести к потере управления автомобилем.
- Не используйте камеры в бескамерных шинах при потере последними герметичности. Это может привести к аварии с серьезными или смертельными травмами.

■ При установке колесных гаек

Запрещается использовать масло или смазку для болтов или колесных гаек. Масло и смазка могут явиться причиной чрезмерного затягивания колесных гаек, что приводит к повреждению болта или колесного диска. Кроме того, масло или смазка могут стать причиной ослабления колесных гаек, и колесо может слететь, что приведет к аварии с серьезными или смертельными травмами. Удалите все масло или смазку с болтов или колесных гаек.

■ Использование неисправных дисков запрещено

Не используйте треснувшие или деформированные диски. Это может привести к утечке воздуха из шины во время движения, а это, в свою очередь, может стать причиной аварии.

**ВНИМАНИЕ**

■ Замена клапанов и передатчиков системы предупреждения о низком давлении в шинах

- Поскольку ремонт или замена шин может повлиять на работу клапанов и передатчиков системы предупреждения о низком давлении в шинах, производите обслуживание шин только у дилера Toyota или в другом квалифицированном сервисном центре. Кроме того, приобретайте данные клапаны и передатчики только у дилера Toyota.
- Убедитесь, что на вашем автомобиле Toyota используются только оригинальные диски. Клапаны и передатчики системы предупреждения о низком давлении в шинах на неоригинальных дисках могут работать неправильно.

Меры предосторожности при использовании легкосплавных дисков

- Используйте только колесные гайки Toyota и гаечные ключи, предназначенные для легкосплавных дисков.
- Если вы переставляете, ремонтируете или заменяете шины, колесные гайки следует подтянуть после прохождения первых 1600 км (км).
- При использовании цепей противоскольжения будьте осторожны и старайтесь не повредить легкосплавные диски.
- При балансировке колес используйте только оригинальные балансировочные грузики Toyota или их эквивалент и пластмассовый или резиновый молоток.

Фильтр системы кондиционирования воздуха

Фильтр системы кондиционирования воздуха необходимо регулярно менять для поддержания эффективной работы системы кондиционирования воздуха.

Снятие фильтра системы кондиционирования воздуха

- 1 Выключите замок запуска двигателя.
- 2 Откройте перчаточный ящик. Снимите ограничитель.

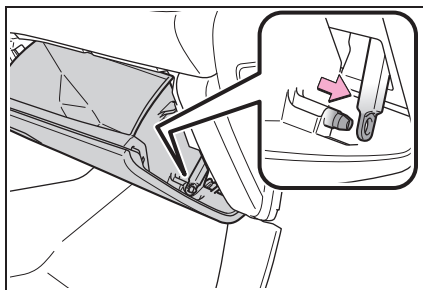

- 3 Нажмите на перчаточный ящик на наружной поверхности автомобиля, чтобы отсоединить крепления. Затем вытащите

перчаточный ящик и отсоедините нижние крепления.

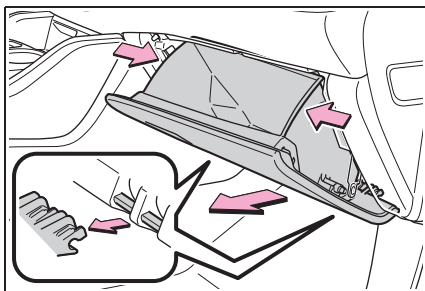

- 4 Разблокируйте кожух фильтра (A), потяните кожух наружу из фиксаторов (B), а затем снимите кожух.

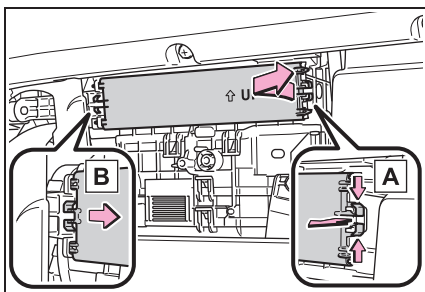

- 5 Извлеките корпус фильтра.

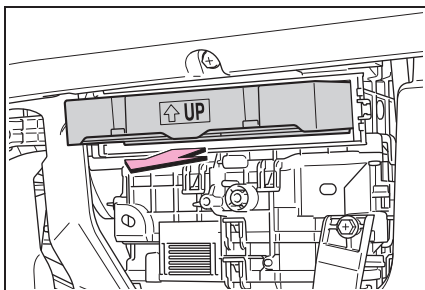

- 6 Извлеките старый фильтр системы кондиционирования воздуха из корпуса фильтра и замените его новым.

корпусе фильтра, должны указывать вверх.

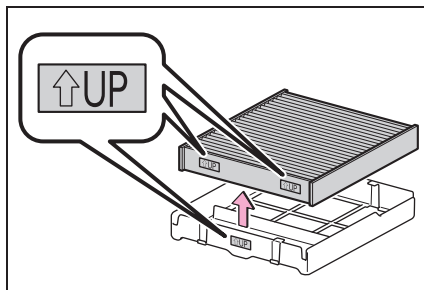

■ Интервал между проверками

Проверку и замену фильтра системы кондиционирования воздуха следует производить в соответствии с графиком технического обслуживания. В условиях запыленности или при движении в плотном транспортном потоке может потребоваться более частая замена. (→стр. 340)

■ Если поток воздуха из вентиляционных отверстий стал существенно слабее

Это может означать, что фильтр засорен. Проверьте фильтр и при необходимости замените новой деталью.

⚠ ВНИМАНИЕ

■ При использовании системы кондиционирования воздуха

Фильтр всегда должен быть установлен. Использование системы кондиционирования воздуха без фильтра может привести к повреждению системы.

Значки "↑ UP", указанные на фильтре и

Элемент питания электронного ключа

Если элемент питания разрядился, замените его новой деталью.

Если элемент питания электронного ключа разряжен

Могут появиться следующие признаки:

- Интеллектуальная система доступа и пуска без ключа и беспроводной пульт дистанционного управления будут работать неправильно.
- Рабочий диапазон сократился.

Вам понадобятся следующие инструменты:

- Плоская отвертка
- Небольшая плоская отвертка
- Литиевый элемент питания CR2032

Используйте литиевый элемент питания CR2032

- Элементы питания можно приобрести у дилера Toyota и в магазинах, торгующих электроприборами или фотокамерами.
- Заменяйте элемент питания только элементом питания того же типа или аналогичным, рекомендованным производителем.
- Утилизируйте использованные элементы питания в соответствии с местным законодательством.

Замена элемента питания

- 1 Освободите замок и извлеките механический ключ.

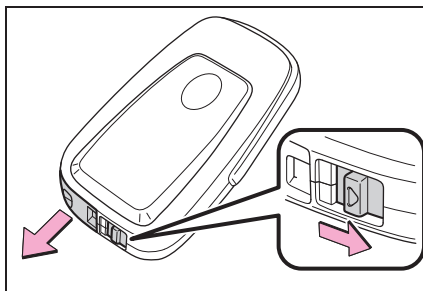

- 2 Снимите крышку ключа.

Во избежание повреждения ключа закройте наконечник плоской отвертки лоскутом ткани.

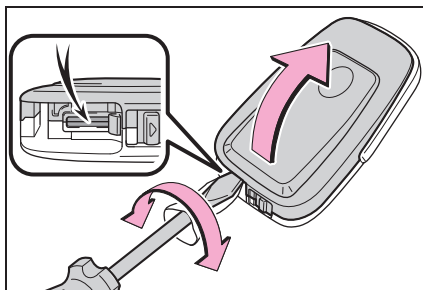

- 3 Извлеките разряженный элемент питания.

При снятии шторки модуль электронного ключа может прилипнуть к шторке, а элемент питания может оказаться невидимым. В этом случае снимите модуль электронного ключа, чтобы извлечь элемент питания.

При снятии аккумуляторной батареи используйте отвертку соответствующего размера. Вставьте новый элемент

питания контактом “+” вверх.

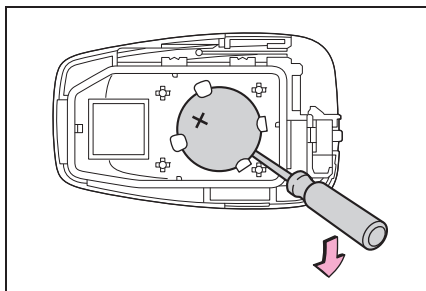

ПРЕДУПРЕЖДЕНИЕ

■ Меры предосторожности при обращении с аккумуляторной батареей

Соблюдайте следующие меры предосторожности. Пренебрежение ими может привести к серьезной травме или смерти.

- Не проглатывайте элемент питания. Это может вызвать химические ожоги.
- Элемент питания размером с монету или элемент питания таблеточного типа используется в электронном ключе. В случае проглатывания элемента питания он может вызвать сильные химические ожоги всего через 2 часа и стать причиной смерти или тяжелой травмы.
- Храните новые и извлеченные элементы питания в недоступном для детей месте.
- Если надежное закрытие крышки невозможно, прекратите пользоваться электронным ключом и храните ключ в недоступном для детей месте, затем обратитесь к дилеру Toyota.
- Если вы случайно проглотили элемент питания или он попал в какую-либо часть вашего тела, незамедлительно вызовите скорую медицинскую помощь.

■ Во избежание взрыва элемента питания или утечки горячей жидкости или газа

- Заменяйте элемент питания новым элементом такого же типа. Если используется неправильный элемент питания, он может взорваться.
- Не подвергайте элементы питания воздействию крайне низкого давления из-за большой высоты или крайне высоких температур.
- Не сжигайте, не ломайте и не режьте элемент питания.



ВНИМАНИЕ

■ Для нормальной работы после замены элемента питания

Во избежание несчастных случаев соблюдайте следующие меры предосторожности:

- Во время работы руки всегда должны быть сухими. Влага может вызвать коррозию элемента питания.
- Не касайтесь никаких других компонентов внутри беспроводного пульта дистанционного управления и не перемещайте их.
- Не сгибайте контакты элемента питания.

Проверка и замена предохранителей

Если не работает какой-либо электрический компонент, причиной может быть перегоревший предохранитель. В этом случае проверьте и при необходимости замените предохранители.

Проверка и замена предохранителей

- 1 Выключите замок запуска двигателя.
- 2 Откройте крышку блока предохранителей.
 - ▶ Моторный отсек: блок предохранителей типа А

Нажмите на язычок и поднимите крышку вверх.

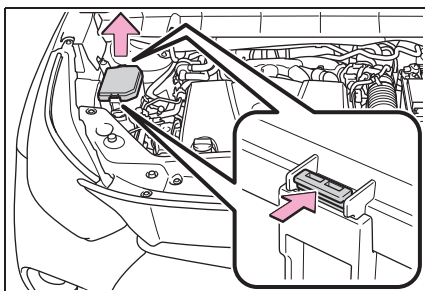

- ▶ Моторный отсек: блок предохранителей типа В

Нажмите на язычок и поднимите крышку вверх.

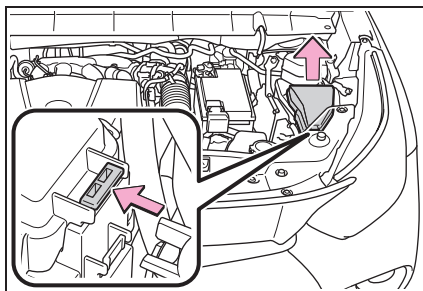

- ▶ Под приборной панелью со стороны водителя

Снимите крышку.

Обязательно нажимайте на зажим при снятии/установке крышки.

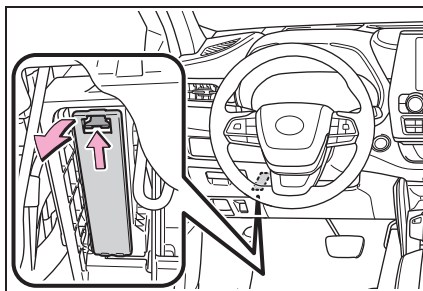

- 3 Извлеките предохранитель.

При помощи вытягивающего инструмента можно извлечь только предохранитель типа А.

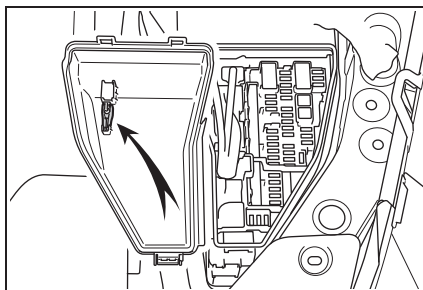

- 4 Проверьте, не перегорел ли предохранитель.

Замените перегоревший предохранитель на новый с таким же номиналом тока. Номиналы тока предохранителей указаны

на крышке блока предохранителей.

► Тип А

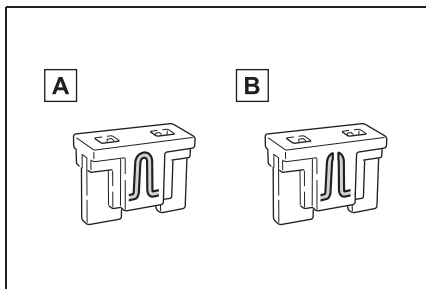

A Исправный предохранитель

B Перегоревший предохранитель

► Тип В

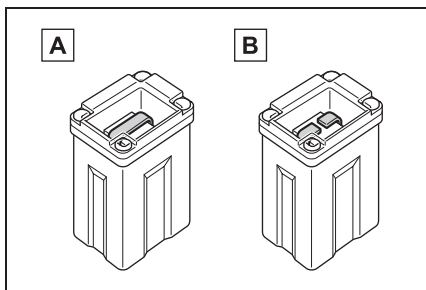

A Исправный предохранитель

B Перегоревший предохранитель

► Тип С

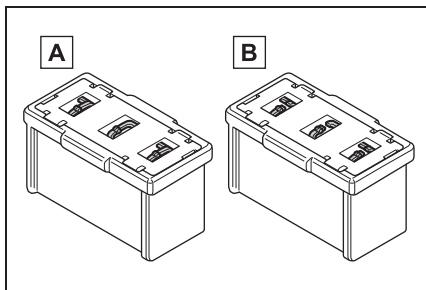

A Исправный предохранитель

B Перегоревший предохранитель

■ После замены предохранителя

- Если даже после замены предохранителя фонари не включаются, возможно, требуется замена лампы. (→стр. 377)
- Если предохранитель снова перегорает, обратитесь к дилеру Toyota.

■ Если в цепи возникает перегрузка

Предохранители сконструированы таким образом, что они перегорают, не допуская повреждения электропроводки.

■ При замене ламп фонарей

Toyota рекомендует использовать оригинальные изделия Toyota, предназначенные для данного автомобиля. Так как определенные лампы подключаются к цепям, предназначенным для предупреждения перегрузки, неоригинальные детали или детали, не предназначенные для данного автомобиля, могут быть непригодными.



ПРЕДУПРЕЖДЕНИЕ

■ Во избежание повреждения систем и возгорания автомобиля

Соблюдайте следующие меры предосторожности. Пренебрежение ими может вызвать повреждение автомобиля, а также пожар или травмы.

- Запрещается использовать предохранители с более высоким номиналом тока или посторонние предметы вместо предохранителей.
- Всегда используйте оригинальные предохранители Toyota или их аналоги. Запрещается заменять предохранитель проволокой даже в качестве временной меры.
- Не модифицируйте предохранители или их блоки.

**ВНИМАНИЕ**

■ Перед заменой предохранителей

Следует определить причину перегрузки электрической сети и отремонтировать ее у дилера Toyota как можно быстрее.

Лампы фонарей

Можно самостоятельно проводить замену следующих ламп. Уровни сложности замены различны в зависимости от лампы. Так как существует опасность повреждения компонентов, мы рекомендуем выполнять замену у дилера Toyota.

Подготовка к замене лампы фонаря

Проверьте мощность лампы фонаря, которую требуется заменить. (→стр. 445)

Выключение главного переключателя электромеханической двери багажного отделения

→стр. 451

Местоположение ламп

- ▶ Передние (тип A)

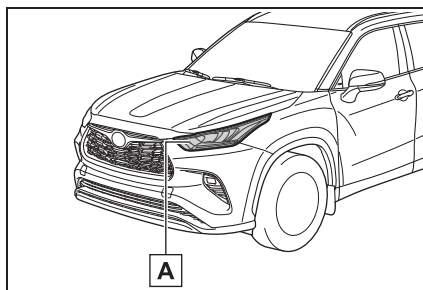

A Передние указатели поворота

▶ Передние (тип B)

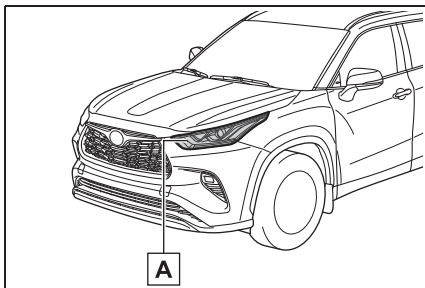
**A** Передние указатели поворота

▶ Задние

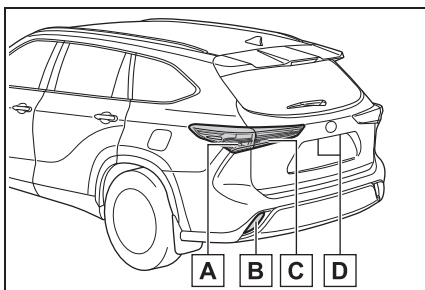
**A** Задние указатели поворота**B** Задние противотуманные фонари**C** Фонари заднего хода**D** Фонари освещения
регистрационного знака■ Лампочки, которые требуется
заменить у вашего дилера
Toyota

- Ближний свет фар
- Фары дальнего света
- Дневные ходовые
фонари/передние габаритные
фонари
- Передние противотуманные фары
- Боковые указатели поворота
- Задние фонари/стоп-сигналы
- Задние фонари

- Верхний стоп-сигнал
- Фонари внешней подсветки
порогов (при наличии)

■ LED-фонари

Каждый из фонарей, кроме следующих фонарей, состоит из нескольких LED. Если какие-либо LED перегорели, замените фонарь у дилера Toyota.

- Передние указатели поворота
- Задние указатели поворота
- Задние противотуманные фонари
- Фонари заднего хода
- Фонари освещения регистрационного
знака

■ Образование конденсата на
внутренних поверхностях
рассеивателей

Временное образование конденсата на внутренних поверхностях рассеивателей фонарей не означает наличия неисправности. В случае возникновения указанных ниже ситуаций обратитесь к дилеру Toyota за более подробной информацией:

- На внутренних поверхностях
рассеивателей образовались крупные
капли воды.
- Внутри фонаря скопилась вода.

■ При замене ламп фонарей

→стр. 376

Замена ламп фонарей

■ Передние указатели поворота

- 1 Поверните цоколь лампы против часовой стрелки и снимите его.

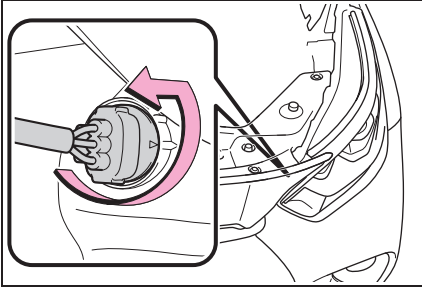

- 2 Извлеките лампу фонаря.

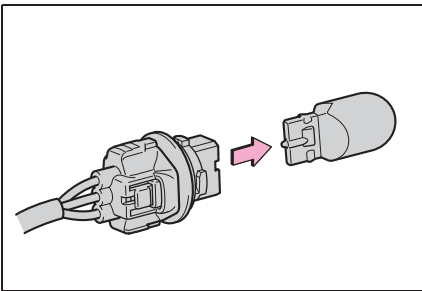

- 3 Установите новую лампу фонаря и затем установите цоколь лампы на фонарь, установив его и повернув по часовой стрелке.

После установки цоколя лампы слегка покачайте его, чтобы убедиться в надежности установки, и включите фонари и указатели поворота, чтобы визуально проверить отсутствие утечки света из пространства между цоколем

лампы и блоком фонаря.

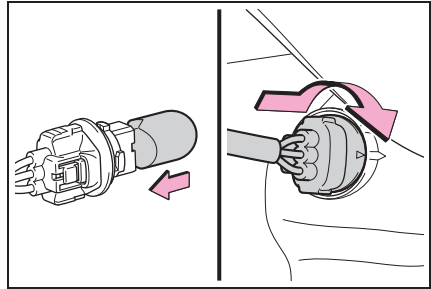

■ Задние указатели поворота

- 1 Откройте дверь багажного отделения и с помощью плоской отвертки снимите крышку.

Во избежание повреждения автомобиля оберните наконечник плоской отвертки лентой и т.д.

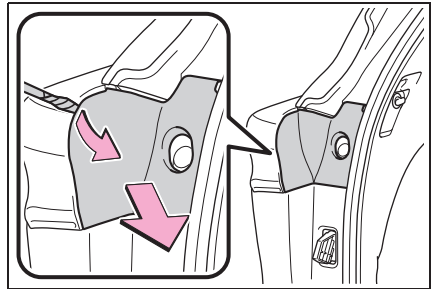

- 2 Выверните 2 крепежных винта и снимите фонарь.

Снимите блок фонаря, потянув его под прямым углом назад от задней части автомобиля.

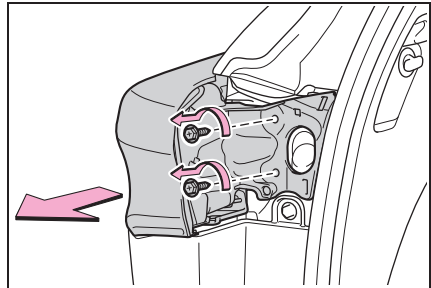

3 Отсоедините проводной жгут.

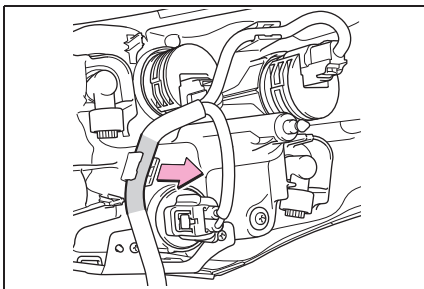

4 Поверните цоколь лампы против часовой стрелки и снимите его.

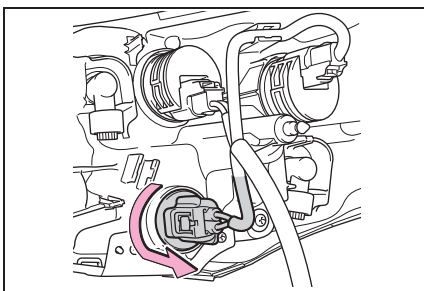

5 Извлеките лампу фонаря.

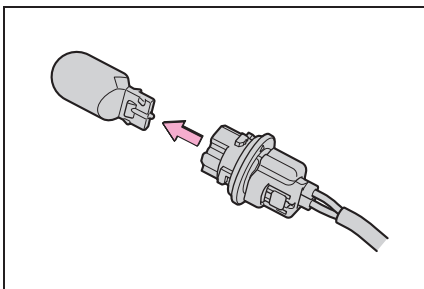

6 Установите новую лампу фонаря и затем установите цоколь лампы на фонарь, установив его и повернув по часовой стрелке.

После установки цоколя лампы слегка покачайте его, чтобы убедиться в надежности установки, и включите указатели поворота, чтобы визуально проверить отсутствие утечки света из пространства между цоколем лампы и

указателем.

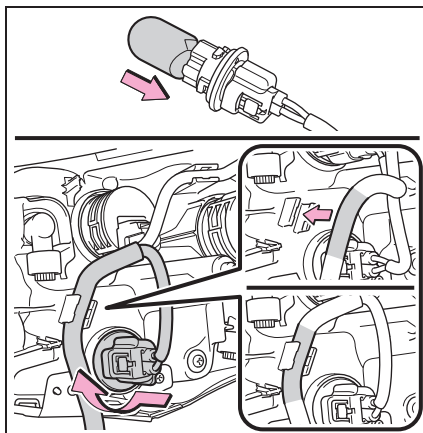

7 Установите блок фонаря.

Выровняйте 2 направляющих и надавите на блок фонаря по направлению к передней части автомобиля, чтобы установить его.

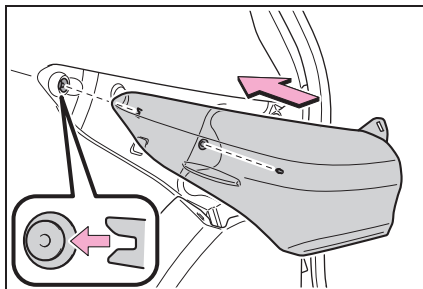

8 Установите 2 винта.

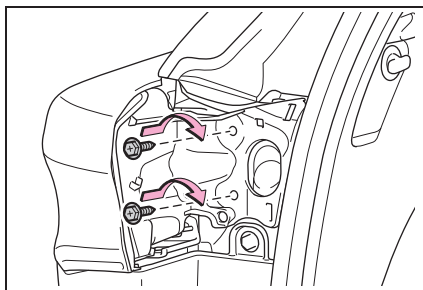

- 9 Установите крышку.

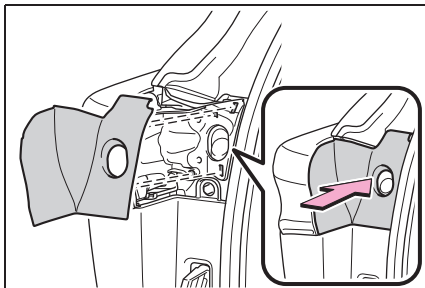

■ Задние противотуманные фонари

- Для левой стороны

- 1 Отверните 3 винта и снимите 2 зажима, а затем толкните нижнюю защиту вверх.

При снятии зажима используйте плоскую отвертку, чтобы отогнуть наружу центральную часть, и затем снимите весь зажим.

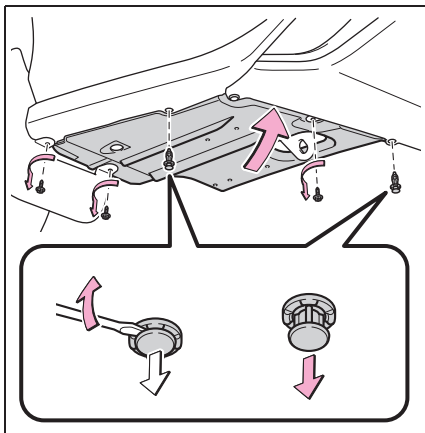

- 2 Отсоедините разъем, нажимая на фиксатор разъема.

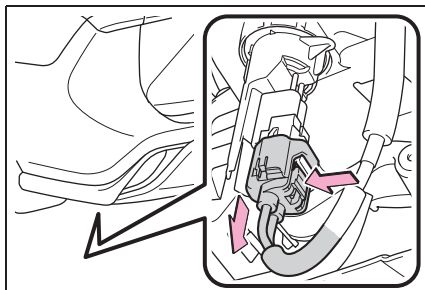

- 3 Поверните цоколь лампы против часовой стрелки и снимите его.

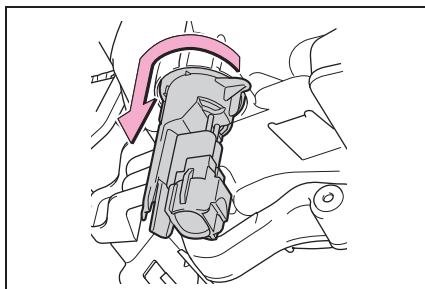

- 4 Установите новую лампу фонаря и затем установите цоколь лампы на блок фонаря, установив его и повернув по часовой стрелке, а затем установите разъем.

После установки цоколя лампы и подсоединения разъема слегка покачайте их, чтобы убедиться в надежности установки, и включите фонари, чтобы визуально проверить отсутствие утечки света из пространства между цоколем

лампы и блоком фонаря.

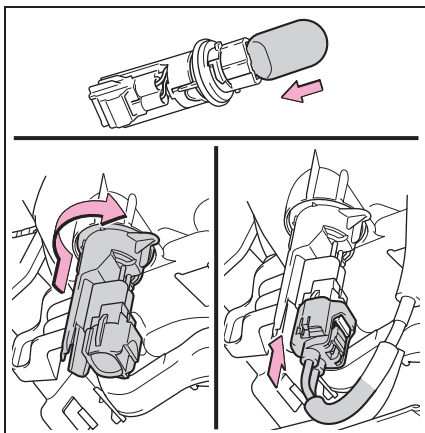

- 5 Установите нижнюю крышку вместе с 3 винтами и 2 зажимами.

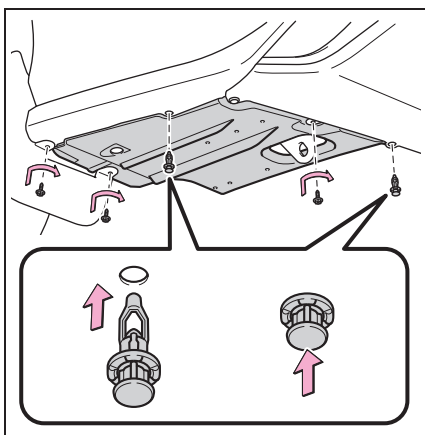

► Для правой стороны

- 1 Отверните 3 винта, 1 болт и снимите 1 зажим, а затем потяните нижнюю защиту вниз.

При снятии зажима используйте плоскую отвертку, чтобы отогнуть наружу центральную часть, и затем снимите весь

зажим.

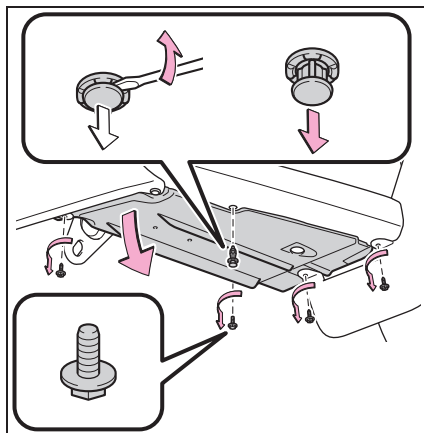

- 2 Отсоедините разъем, нажимая на фиксатор разъема.

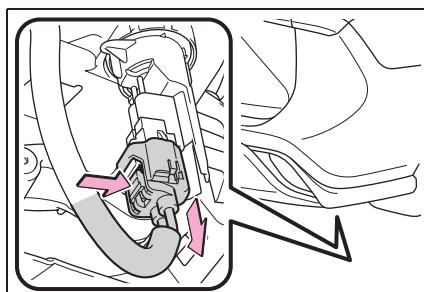

- 3 Поверните цоколь лампы против часовой стрелки и снимите его.

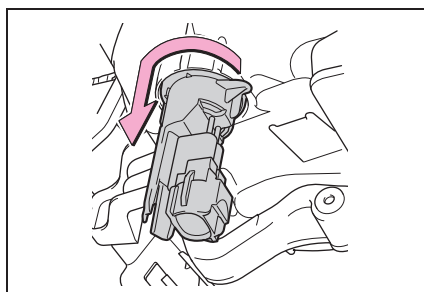

- 4 Установите новую лампу фонаря и затем установите цоколь лампы на блок фонаря, установив его и

повернув по часовой стрелке, а затем установите разъем.

После установки цоколя лампы и подсоединения разъема слегка покачайте их, чтобы убедиться в надежности установки, и включите фонари, чтобы визуально проверить отсутствие утечки света из пространства между цоколем лампы и блоком фонаря.

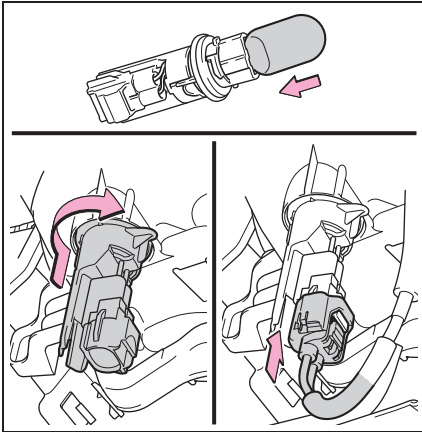

- 5 Установите нижнюю крышку вместе с 3 винтами, 1 болтом и 1 зажимом.

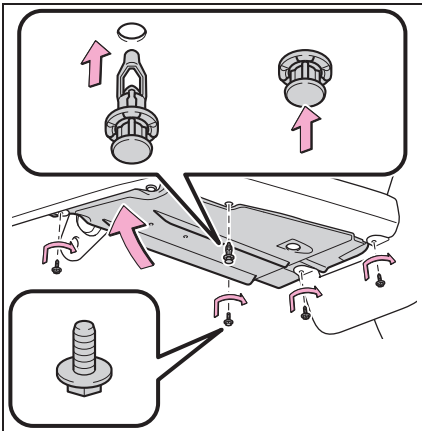

■ Фонари заднего хода

- 1 Откройте дверь багажного отделения и снимите крышку.

С помощью плоской отвертки снимите крышку.

Во избежание повреждения автомобиля оберните наконечник плоской отвертки лентой и т.д.

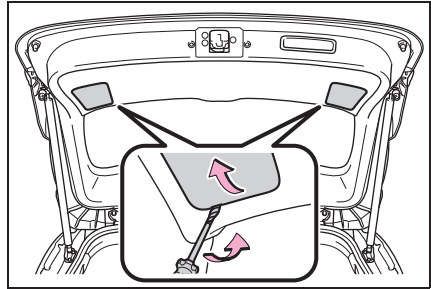

- 2 Поверните цоколь лампы против часовой стрелки и снимите его.

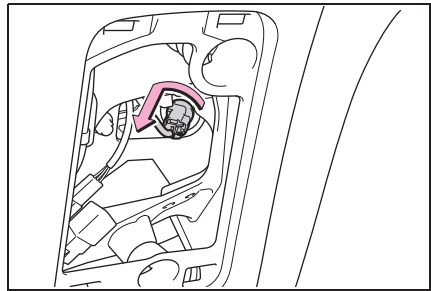

- 3 Извлеките лампу фонаря.

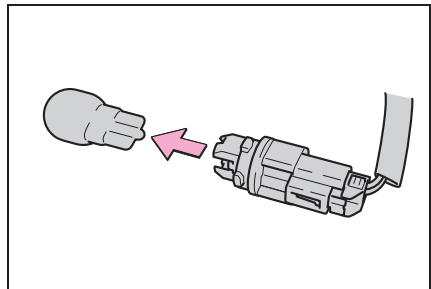

- 4 Установите новую лампу фонаря и затем установите цоколь лампы на фонарь, установив его и повернув по часовой стрелке.

После установки цоколя лампы слегка покачайте его, чтобы убедиться в

надежности установки, и включите фонари заднего хода, чтобы визуально проверить отсутствие утечки света из пространства между цоколем лампы и указателем.

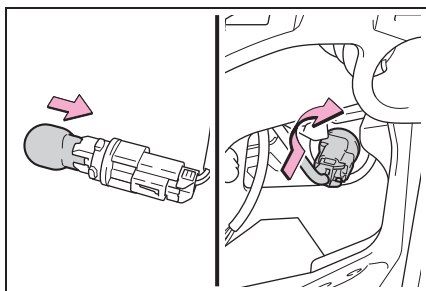

5 Установите крышку.

Выровняйте язычки крышки с канавками и установите крышку.

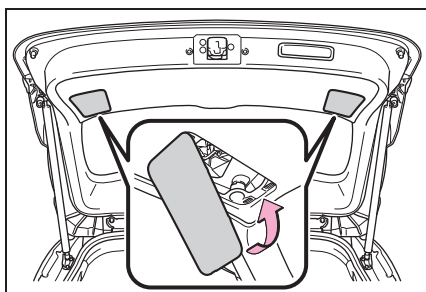

■ Фонари освещения регистрационного знака

1 Снимите крышку.

С помощью плоской отвертки снимите крышку.

Во избежание повреждения автомобиля оберните наконечник плоской отвертки

лентой и т.д.

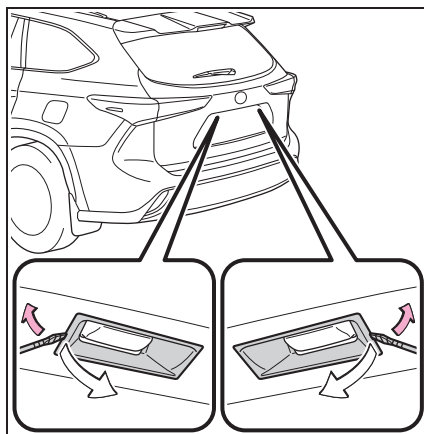

2 Снимите рассеиватель.

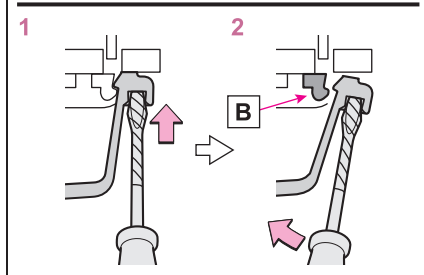
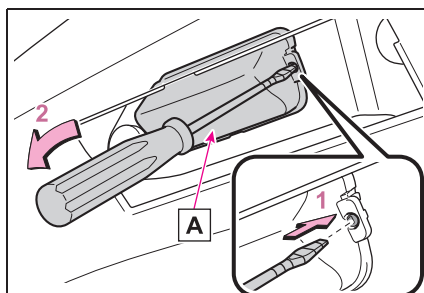

A Рассеиватель

B Крюк

1 Вставьте небольшую плоскую отвертку и т.д. в правое или левое отверстие рассеивателя.

2 Нажмите на отвертку в сторону, в направлении стрелки, указанной

на иллюстрации, освободите крючок и затем снимите рассеиватель.

Во избежание повреждения автомобиля оберните наконечник отвертки лентой и т.д.

3 Извлеките лампу фонаря.

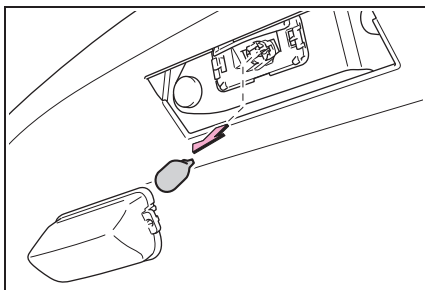

4 Установите новую лампу фонаря.

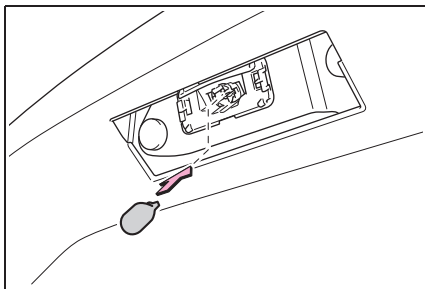

5 Установите рассеиватель.

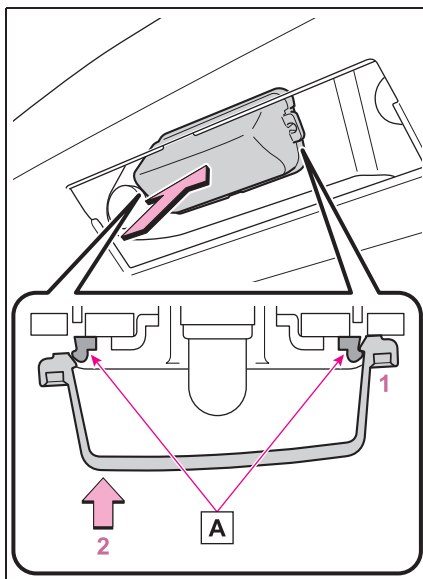

A Крюки

- 1 Установите рассеиватель в правый или левый крючок.
- 2 Установите рассеиватель на место, нажав на него.

После установки проверьте, что рассеиватель правильно установлен, слегка потянув за него.

6 Установите крышку.

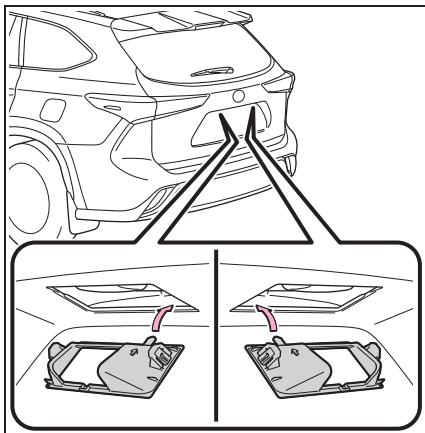
**ПРЕДУПРЕЖДЕНИЕ****■ Во избежание травмы**

Перед выполнением процедуры замены любой лампы фонаря обязательно выключайте замок запуска двигателя. Несоблюдение этого правила может привести к ожогам от горячих компонентов, либо часть вашего тела может быть зажата работающим компонентом с возможной последующей серьезной травмой.

■ Замена ламп фонарей

- Выключите фонари. Не пытайтесь заменить лампу сразу после выключения фонарей. Лампы могут сильно нагреваться и вызывать ожоги.
- Не прикасайтесь к стеклянной части лампы фонаря голыми руками. Когда невозможно избежать удерживания стеклянной части, используйте и удерживайте чистой сухой тканью во избежание попадания воды и масла на лампу. Также, если на лампе имеется царапина или ее уронили, она может перегореть или треснуть.

- Плотно установите лампы фонарей и все детали, необходимые для их крепления. Несоблюдение этого требования может привести к тепловому повреждению, пожару или попаданию воды в блок фонаря. Это может стать причиной повреждения фонарей или образования конденсата на рассеивателе.

- Не пытайтесь ремонтировать или разбирать лампы фонарей, разъемы, электрические цепи или компоненты. Это может привести к удару электрическим током и, как следствие, к серьезной травме или смерти.

■ Во избежание повреждения или пожара

- Убедитесь, что лампы полностью вставлены и зафиксированы.
- Проверьте мощность лампы, прежде чем установить, во избежание теплового повреждения.

В случае возникновения неисправности

7

7-1. Важная информация

Лампы аварийной сигнализации 388

Если необходимо совершить экстренную остановку автомобиля 389

Если автомобиль попал в ситуацию с повышением уровня воды 390

7-2. Меры, принимаемые в экстренных ситуациях

Если требуется буксировка автомобиля 392

Если вас что-то настораживает 396

Система отключения топливного насоса 397

Если включаются сигнальные лампы или звучит предупреждающий зуммер 398

Если появляется предупреждающее сообщение 407

Если спущена шина 411

Если двигатель не запускается 423

Если вы потеряли ключи 424

Если не удастся открыть лючок топливного бака 425

Если электронный ключ работает неправильно 426

Если аккумуляторная батарея автомобиля разряжена 428

Если автомобиль перегревается 432

Если автомобиль застрял 435

Лампы аварийной сигнализации

Лампы аварийной сигнализации используются для предупреждения других водителей, когда автомобиль необходимо остановить на дороге из-за поломки и т.д.

не включаться автоматически в зависимости от силы удара и условий столкновения).

Инструкции по управлению

Нажмите переключатель.

Все указатели поворота будут мигать. Для того чтобы выключить их, снова нажмите переключатель один раз.

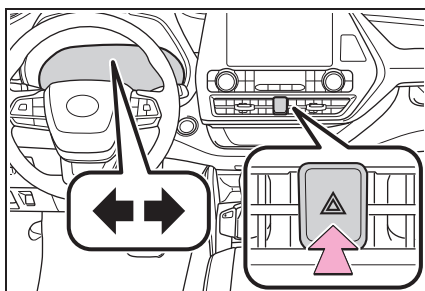

■ Лампы аварийной сигнализации

- Если лампы аварийной сигнализации используются в течение длительного времени при выключенном двигателе, аккумуляторная батарея может разрядиться.
- Если срабатывает какая-либо подушка безопасности системы SRS (надувается), либо происходит сильный удар сзади, лампы аварийной сигнализации включатся автоматически. Лампы аварийной сигнализации автоматически погаснут приблизительно через 20 минут. Для того чтобы вручную выключить лампы аварийной сигнализации, нажмите переключатель дважды. (Лампы аварийной сигнализации могут

Если необходимо совершить экстренную остановку автомобиля

Используйте описанный ниже способ только в экстренных ситуациях, например, если невозможно остановить автомобиль обычным способом:

Остановка автомобиля

- 1 Жестко наступите на педаль тормоза обеими ногами и с усилием выжмите ее.

Не делайте повторных нажатий на педаль тормоза, так как это увеличит усилие, необходимое для снижения скорости автомобиля.

- 2 Переключите рычаг переключения передач в положение N.
 - ▶ Если рычаг переключения передач переключен в положение N
- 3 Снизив скорость, остановите автомобиль в безопасном месте на обочине дороги.
- 4 Выключите двигатель.
 - ▶ Если невозможно переключить рычаг переключения передач в положение N
- 3 Продолжайте выжимать педаль тормоза обеими ногами, чтобы как можно больше снизить скорость автомобиля.

- 4 Для того чтобы выключить двигатель, нажмите и удерживайте замок запуска двигателя в течение 2 секунд подряд или более, или выполните 3 или более кратковременных нажатия.

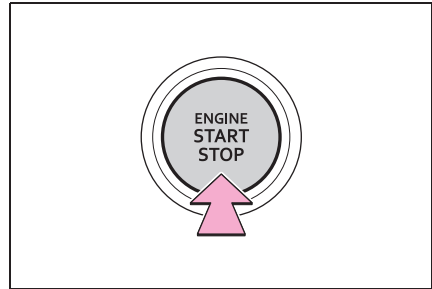

- 5 Остановите автомобиль в безопасном месте на обочине дороги.



ПРЕДУПРЕЖДЕНИЕ

■ Если во время движения необходимо выключить двигатель

Функции усилителя тормозов и рулевого управления не будут работать, в результате чего станет труднее выжимать педаль тормоза и поворачивать рулевое колесо. Прежде чем выключить двигатель, как можно больше замедлите автомобиль.

Если автомобиль попал в ситуацию с повышением уровня воды

Если автомобиль погрузился в воду, сохраняйте спокойствие и выполните следующие действия.

- Сначала снимите ремень безопасности.
- Если можно открыть дверь, откройте ее и покиньте автомобиль.
- Если не удается открыть дверь, опустите стекло с помощью переключателя электростеклоподъемника и покиньте автомобиль через окно.
- Если не удастся опустить стекло с помощью переключателя электростеклоподъемника, сохраняйте спокойствие, дождитесь повышения уровня воды внутри салона автомобиля до точки выравнивания давления воды внутри автомобиля с давлением воды снаружи, а затем откройте дверь и покиньте автомобиль.



ПРЕДУПРЕЖДЕНИЕ

■ Использование аварийного молотка^{*1} для экстренной эвакуации

Задние боковые стекла и заднее стекло этого автомобиля можно разбить с помощью аварийного молотка^{*1}, используемого для экстренной эвакуации, однако, поскольку ветровое стекло и передние боковые стекла^{*2} являются небьющимися и многослойными, их невозможно разбить аварийным молотком^{*1}.

*1: Обратитесь к дилеру Toyota или к производителю автокомпонентов для получения дополнительных сведений об аварийном молотке.

*2: Автомобили с многослойным небьющимся стеклом

■ Эвакуация из автомобиля через окно

Бывают случаи, когда эвакуация из автомобиля через окно невозможна из-за положения сидений, строения тела пассажира и т.д.

При использовании аварийного молотка учитывайте расположение вашего сиденья и размер оконного проема, чтобы он был доступен и достаточно большим для эвакуации.

■ Как отличить многослойное небьющееся стекло

Если смотреть от точки поперечного сечения, небьющееся стекло состоит из двух слоев, приложенных друг к другу.

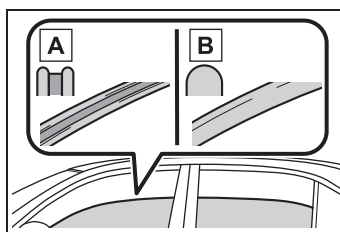

A Многослойное небьющееся стекло

В Закаленное стекло

Если требуется буксировка автомобиля

При необходимости буксировки мы рекомендуем буксировать автомобиль на эвакуаторах с навесной или плоской платформой, предоставляемых дилером Toyota или коммерческой эвакуационной службой.

Для любой буксировки используйте безопасную цепную систему крепления, соблюдайте все нормы федерального/регионального и местного законодательства.



ПРЕДУПРЕЖДЕНИЕ

Соблюдайте следующие меры предосторожности. Пренебрежение ими может привести к серьезной травме или смерти.

■ При буксировке автомобиля

Убедитесь, что автомобиль транспортируется со всеми четырьмя колесами, поднятыми над землей. Если автомобиль буксируется, когда его шины касаются земли, трансмиссия и связанные с ней детали могут быть повреждены, а автомобиль может упасть с эвакуатора.

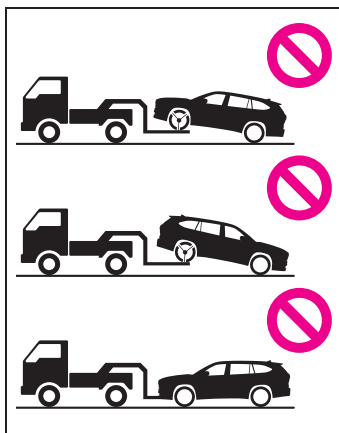

■ Во время буксировки

- При буксировке с использованием тросов или цепей избегайте резкого начала движения и т.д., которое создает чрезмерную нагрузку на буксировочные проушины, тросы или цепи. Буксировочные проушины, тросы или цепи могут быть повреждены, сломанные остатки могут ударить людей и привести к серьезному повреждению.
- Не выключайте замок запуска двигателя. Существует возможность блокировки рулевого колеса, которым будет невозможно управлять.

■ Установка буксировочных проушин на автомобиль

Убедитесь, что буксировочные проушины надежно зафиксированы. В противном случае во время буксировки их крепление может ослабнуть.

**ВНИМАНИЕ**

■ **Во избежание повреждения автомобиля при буксировке на эвакуаторе с частичной погрузкой**

● Не буксируйте автомобиль за заднюю часть, когда замок запуска двигателя выключен. Механизм замка рулевого вала не обладает достаточной мощностью, чтобы ровно удерживать передние колеса.

● При подъеме автомобиля обеспечьте необходимый для буксировки дорожный просвет в противоположной части поднятого автомобиля. При отсутствии достаточного просвета во время буксировки автомобиль может быть поврежден.

■ **Во избежание повреждения автомобиля при буксировке на эвакуаторе с грузоподъемными стропами**

Не буксируйте автомобиль на эвакуаторе с грузоподъемными стропами ни за переднюю, ни за заднюю часть.

■ **Во избежание повреждения автомобиля во время аварийной буксировки**

Не крепите тросы или цепи за компоненты подвески.

Ситуации, когда перед буксировкой требуется обратиться к дилерам

Следующие признаки могут означать наличие проблем с коробкой передач. Обратитесь к дилеру Toyota или в коммерческую эвакуационную службу перед буксировкой.

- Двигатель работает, но автомобиль не двигается с места.
- Автомобиль издает необычный звук.

Буксировка на эвакуаторе с частичной погрузкой

- ▶ За переднюю часть

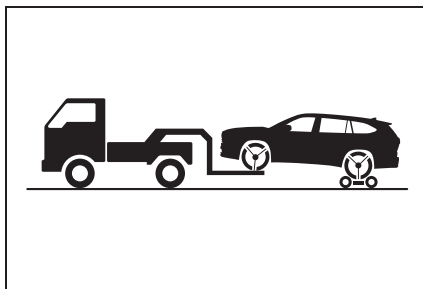

Для задних колес используйте буксировочную тележку.

- ▶ За заднюю часть

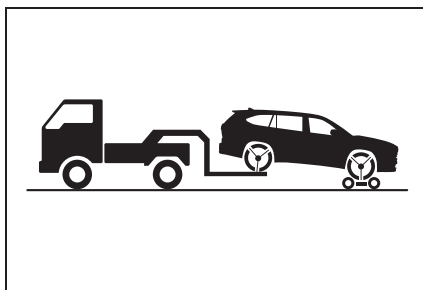

Под передние колеса следует устанавливать буксировочную тележку.

**ВНИМАНИЕ**

■ Буксировка на эвакуаторе с грузоподъемными стропами

Не буксируйте автомобиль на эвакуаторе с грузоподъемными стропами во избежание повреждения кузова.

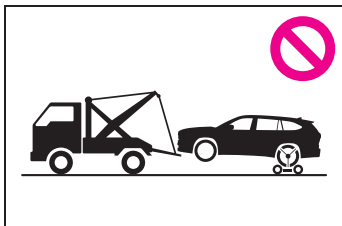

Использование эвакуатора с плоской платформой

При использовании эвакуатора с плоской платформой для транспортировки автомобиля используйте стягивающие ремни для колес. См. руководство для владельца эвакуатора с плоской платформой, где указан способ крепления колес ремнями.

Во избежание перемещения автомобиля во время транспортировки затяните стояночный тормоз и выключите замок запуска двигателя.

Аварийная буксировка

Если в экстренном случае невозможно найти эвакуатор, ваш автомобиль можно временно буксировать с помощью тросов или цепей за аварийные буксировочные проушины. Этот способ следует использовать только на дорогах с твердым покрытием на расстояния до 80 км (км) при скорости менее 30 км/ч (км/ч).

Водитель должен находиться за рулем автомобиля и управлять тормозами. Колеса, трансмиссия, оси, рулевое управление и тормоза автомобиля должны быть исправны.

Процедура аварийной буксировки

Для буксировки вашего автомобиля другим автомобилем на ваш автомобиль требуется установить буксировочную проушину. Установите буксировочную проушину согласно следующей процедуре.

- 1 Извлеките ключ для крепления гаек колеса и буксировочную проушину. (→стр. 412)
- 2 Снимите крышку проушины с помощью плоской отвертки.

Для того чтобы защитить конструкцию кузова, поместите тряпку между отверткой и кузовом автомобиля так, как показано на иллюстрации.

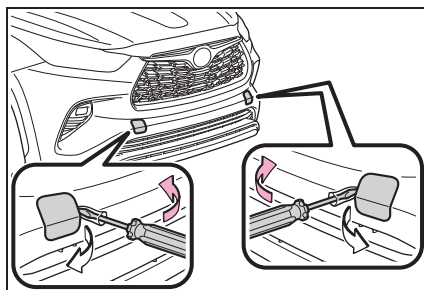

- 3 Вставьте буксировочную проушину в отверстие и частично заверните ее рукой.

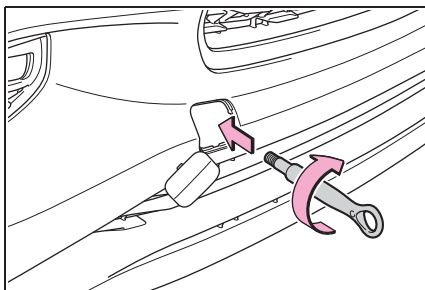

- 4 Надежно доверните буксировочную проушину, используя ключ для крепления гаек колеса или твердый металлический стержень.

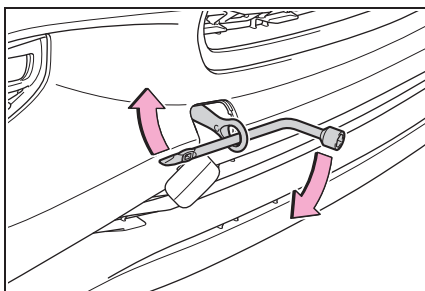

- 5 Надежно прикрепите тросы или цепи к буксировочной проушине.

Будьте аккуратны, чтобы не повредить кузов автомобиля.

- 6 Сядьте в буксируемый автомобиль и запустите двигатель.

Если двигатель не запускается, поверните замок запуска двигателя в положение ON.

- 7 Включите передачу N и отпустите стояночный тормоз.

Выключите автоматический режим. (→стр. 169)

Когда невозможно переключить рычаг переключения передач: →стр. 165

■ Во время буксировки

Если двигатель не работает, усилители тормозов и рулевого колеса тоже не будут работать, в результате чего будет затруднено управление рулевым колесом и торможение.

■ Ключ для крепления гаек колеса

Ключ для крепления гаек колеса установлен в багажном отделении. (→стр. 412)

Если вас что-то настораживает

Если вы заметили любой из перечисленных ниже признаков, возможно, автомобилю требуется регулировка или ремонт. Как можно быстрее обратитесь к дилеру Toyota.

Видимые признаки

- Под автомобилем видны следы утечки жидкости (Стекание капель в результате работы системы кондиционирования воздуха – это нормальное явление).
- Заметно спущенные шины или неравномерный износ шин
- Указатель температуры охлаждающей жидкости двигателя постоянно показывает температуру, превышающую нормальную

Слышимые признаки

- Изменение звука в выхлопной системе
- Чрезмерный визг шин при движении в повороте
- Необычные звуки, связанные с системой подвески
- Дребезжание или другие звуки, связанные с работой двигателя

Рабочие признаки

- Пропуски воспламенения или неровная работа двигателя
- Заметная потеря мощности

- При торможении автомобиль сильно уводит в одну сторону
- Во время движения по ровной дороге автомобиль сильно уводит в одну сторону
- Снижение эффективности торможения, ощущение мягкой педали, педаль почти касается пола

Система отключения топливного насоса

Для того чтобы минимизировать риск утечки топлива при самопроизвольной остановке двигателя или при срабатывании подушек безопасности во время столкновения, система отключения топливного насоса прекращает подачу топлива в двигатель.

Перезапуск двигателя

Для того чтобы вновь запустить двигатель после активации системы, выполните следующие действия.

- 1 Поверните замок запуска двигателя в положение ACC или OFF.
- 2 Перезапустите двигатель.



ВНИМАНИЕ

■ Перед пуском двигателя

Осмотрите землю под автомобилем. Если вы обнаружите, что топливо вытекло на землю, это означает, что топливная система повреждена и нуждается в ремонте. Не перезапускайте двигатель.

Если включаются сигнальные лампы или звучит предупреждающий зуммер

При включении или мигании любой из сигнальных ламп спокойно выполните следующие действия. Если лампа включилась или мигает, но затем выключается, это не всегда указывает на неисправность системы. Однако, если это не прекращается, следует проверить автомобиль у дилера Toyota.

Действия согласно сигнальным лампам или предупреждающим зуммерам

■ Сигнальная лампа тормозной системы

Сигнальная лампа	Описание/действия
 (красная)	Указывает, что: <ul style="list-style-type: none"> ● уровень тормозной жидкости низкий или ● имеется неисправность тормозной системы → Незамедлительно остановите автомобиль в безопасном месте и обратитесь к дилеру Toyota. Дальнейшее движение автомобиля может быть опасным.

■ Сигнальная лампа тормозной системы

Сигнальная лампа	Описание/действия
 (желтая)	Указывает на неисправность в электрическом стояночном тормозе → Незамедлительно проверьте автомобиль у дилера Toyota.

■ Сигнальная лампа повышенной температуры охлаждающей жидкости двигателя* (предупреждающий зуммер)

Сигнальная лампа	Описание/действия
	Указывает, что температура охлаждающей жидкости двигателя слишком высокая → Незамедлительно остановите автомобиль в безопасном месте. Способ исправления (→стр. 432)

*: Эта лампа загорается на многофункциональном информационном дисплее.

■ Сигнальная лампа системы зарядки аккумуляторной батареи

Сигнальная лампа	Описание/действия
	Указывает на неисправность в системе зарядки аккумуляторной батареи автомобиля → Незамедлительно остановите автомобиль в безопасном месте и обратитесь к дилеру Toyota.

■ Сигнальная лампа низкого давления моторного масла* (предупреждающий зуммер)

Сигнальная лампа	Описание/действия
	Указывает на снижении давления моторного масла → Незамедлительно остановите автомобиль в безопасном месте и обратитесь к дилеру Toyota.

*: Эта лампа загорается на многофункциональном информационном дисплее.

■ Индикатор неисправности

Сигнальная лампа	Описание/действия
	Указывает на неисправность в: <ul style="list-style-type: none"> ● электронной системе управления двигателем; ● электронной системе управления дроссельной заслонкой или ● электронной системе управления автоматической коробкой передач → Незамедлительно остановите автомобиль в безопасном месте и обратитесь к дилеру Toyota.

■ Сигнальная лампа системы SRS

Сигнальная лампа	Описание/действия
	Указывает на неисправность в: <ul style="list-style-type: none"> ● системе подушек безопасности SRS или ● системе преднатяжителей ремней безопасности → Незамедлительно проверьте автомобиль у дилера Toyota.

■ Сигнальная лампа системы ABS

Сигнальная лампа	Описание/действия
	<p>Указывает на неисправность в:</p> <ul style="list-style-type: none"> ● системе ABS или ● системе помощи при экстренном торможении <p>→ Незамедлительно проверьте автомобиль у дилера Toyota.</p>

■ Сигнальная лампа системы тормозной коррекции/сигнальная лампа системы управления началом движения* (предупреждающий зуммер)

Сигнальная лампа	Описание/действия
	<p>Когда звучит зуммер:</p> <ul style="list-style-type: none"> ● система тормозной коррекции неисправна; ● работает система управления началом движения; ● система управления началом движения не работает или ● работает система вспомогательного торможения при парковке (для неподвижных объектов) <p>→ Следуйте инструкциям на многофункциональном информационном дисплее.</p> <p>Когда зуммер не звучит: система тормозной коррекции работает</p> <p>→ Отпустите педаль акселератора и нажмите на педаль тормоза.</p>

*: Эта лампа загорается на многофункциональном информационном дисплее.

■ Сигнальная лампа системы электроусилителя рулевого управления (предупреждающий зуммер)

Сигнальная лампа	Описание/действия
 <p>(красная/желтая)</p>	<p>Указывает на неисправность в системе EPS (электроусилитель рулевого управления)</p> <p>→ Незамедлительно проверьте автомобиль у дилера Toyota.</p>

■ Сигнальная лампа низкого уровня топлива

Сигнальная лампа	Описание/действия
	<p>Указывает, что топлива осталось около 10,2 L (л) или менее</p> <p>→ Дозаправьте автомобиль.</p>

■ Сигнальная лампа непристегнутого ремня безопасности водителя и переднего пассажира (предупреждающий зуммер)*

Сигнальная лампа	Описание/действия
	<p>Предупреждает водителя и/или переднего пассажира о необходимости пристегнуть ремни безопасности</p> <p>→ Пристегните ремень безопасности.</p> <p>Если сиденье переднего пассажира занято, ремень безопасности переднего пассажира также необходимо пристегнуть, чтобы выключить сигнальную лампу (предупреждающий зуммер).</p>

*: Предупреждающий зуммер непристегнутых ремней безопасности водителя и переднего пассажира:

Предупреждающий зуммер непристегнутых ремней безопасности водителя и переднего пассажира звучит, чтобы уведомить водителя и переднего пассажира о непристегнутом ремне безопасности. Если ремень безопасности не пристегнут, зуммер будет звучать прерывисто в течение определенного периода времени после того, как автомобиль разовьет определенную скорость.

■ Сигнальная лампа непристегнутых ремней безопасности задних пассажиров*¹ (предупреждающий зуммер)*²

Сигнальная лампа	Описание/действия
	<p>Предупреждает пассажиров на сиденьях второго и/или третьего ряда о необходимости пристегнуть ремни безопасности. Загорится индикатор, соответствующий непристегнутому ремню безопасности сиденья второго или третьего ряда.</p> <p>→ Пристегните ремень безопасности.</p>

*¹: Этот индикатор горит на центральной панели.

*²: Предупреждающий зуммер непристегнутых ремней безопасности задних пассажиров:

Предупреждающий зуммер непристегнутых ремней безопасности задних пассажиров звучит, чтобы уведомить заднего пассажира о непристегнутом ремне безопасности. Если ремень безопасности не пристегнут, зуммер будет звучать прерывисто в течение определенного периода времени после того, как ремень безопасности будет пристегнут и отстегнут и автомобиль разовьет определенную скорость.

■ Сигнальная лампа низкого давления в шине

Сигнальная лампа	Описание/действия
	<p>Когда лампа мигает в течение приблизительно 1 минуты, а затем горит постоянно:</p> <p>Неисправность системы предупреждения о низком давлении в шинах → Проверьте систему у дилера Toyota.</p> <p>Когда лампа загорается:</p> <p>Низкое давление в шинах, например,</p> <ul style="list-style-type: none"> ● Естественные причины ● Спущенная шина <p>→ Незамедлительно остановите автомобиль в безопасном месте.</p> <p>Способ исправления (→стр. 405)</p>

■ Индикатор системы LTA* (предупреждающий зуммер)

Сигнальная лампа	Описание/действия
 <p>(оранжевый) (при наличии)</p>	<p>Указывает на неисправность в системе LTA (система удержания автомобиля в центре полосы движения)</p> <p>→ Следуйте инструкциям на многофункциональном информационном дисплее. (→стр. 216)</p>

*: Эта лампа загорается на многофункциональном информационном дисплее.

■ Индикатор выключения датчиков системы помощи при парковке Toyota (предупреждающий зуммер)

Сигнальная лампа	Описание/действия
 <p>(мигает)</p>	<p>Указывает на неисправность в датчике системы помощи при парковке Toyota</p> <p>→ Незамедлительно проверьте автомобиль у дилера Toyota.</p> <p>Указывает на временную недоступность системы, возможно, из-за того, что датчик грязный или покрыт льдом и т.д.</p> <p>→ Следуйте инструкциям на многофункциональном информационном дисплее. (→стр. 247)</p>

■ Индикатор RCTA OFF* (предупреждающий зуммер)

Сигнальная лампа	Описание/действия
	<p>Когда звучит зуммер:</p> <p>Указывает на неисправность в системе RCTA (система предупреждения о пересечении потока сзади)</p> <p>→ Незамедлительно проверьте автомобиль у дилера Toyota.</p> <p>Когда зуммер не звучит:</p> <p>Указывает, что область заднего бампера вокруг радарного датчика покрыта грязью и т.д. (→стр. 239)</p> <p>→ Следуйте инструкциям на многофункциональном информационном дисплее. (→стр. 253)</p>

*: Эта лампа загорается на многофункциональном информационном дисплее.

■ Индикатор PKSB OFF (предупреждающий зуммер)

Сигнальная лампа	Описание/действия
	<p>Когда звучит зуммер:</p> <p>Указывает на неисправность в системе PKSB (система вспомогательного торможения при парковке)</p> <p>→ Незамедлительно проверьте автомобиль у дилера Toyota.</p> <p>Когда зуммер не звучит:</p> <p>Указывает на временную недоступность системы, возможно, из-за того, что датчик грязный или покрыт льдом и т.д.</p> <p>→ Следуйте инструкциям на многофункциональном информационном дисплее. (→стр. 263, 407)</p>

■ Сигнальная лампа системы PCS

Сигнальная лампа	Описание/действия
 <p>(мигает или горит) (при наличии)</p>	<p>Когда одновременно звучит зуммер:</p> <p>Указывает на неисправность в PCS (система предотвращения столкновения).</p> <p>→ Незамедлительно проверьте автомобиль у дилера Toyota.</p> <p>Когда зуммер не звучит:</p> <p>PCS (система предотвращения столкновения) стала временно недоступной, может потребоваться регулировка.</p> <p>→ Следуйте инструкциям на многофункциональном информационном дисплее. (→стр. 187, 409)</p> <p>Если система PCS (система предупреждения столкновения) или VSC (система контроля устойчивости автомобиля) отключена, загорится сигнализатор системы PCS.</p> <p>→ стр. 205</p>

■ Индикатор скользкой дороги

Сигнальная лампа	Описание/действия
	<p>Когда загорается сигнальная лампа:</p> <p>Указывает на неисправность в:</p> <ul style="list-style-type: none"> ● системе VSC; ● системе TRC; ● системе контроля раскачивания прицепа или ● системе помощи при трогании на склоне; <p>→ Незамедлительно проверьте автомобиль у дилера Toyota.</p> <p>Когда сигнальная лампа мигает:</p> <p>Указывает, что системы VSC, TRC или система контроля раскачивания прицепа работают</p>

■ Индикатор стояночного тормоза (предупреждающий зуммер)*

Сигнальная лампа	Описание/действия
 (мигает)	<p>Возможно, стояночный тормоз не полностью затянут или не полностью опущен</p> <p>→ Еще раз нажмите переключатель стояночного тормоза.</p> <p>Эта лампа загорается, когда стояночный тормоз затянут. Если лампа выключается после полного выключения стояночного тормоза, это означает, что система исправна.</p>

*: Зуммер прозвучит, если скорость автомобиля составляет приблизительно 5 км/ч (км/ч) или более.

■ Индикатор работы системы удержания тормозов

Сигнальная лампа	Описание/действия
 (мигает)	<p>Указывает на неисправность системы удержания тормозов</p> <p>→ Незамедлительно проверьте автомобиль у дилера Toyota.</p>

■ Предупреждающий зуммер

В некоторых случаях зуммер может быть не слышен из-за шумного места или звука аудиосистемы.

■ Датчик классификации переднего пассажира, устройство напоминания о непристегнутом ремне безопасности и предупреждающий зуммер

- Если на сиденье переднего пассажира размещен багаж, может мигать сигнальная лампа датчика обнаружения переднего пассажира, и может прозвучать предупреждающий зуммер, даже если пассажир не сидит на сиденье.
- Если передний пассажир подложил под себя подушку, датчик может не определить пассажира, и сигнальная лампа может работать неправильно.
- **Если во время движения загорается индикатор неисправности**

При полностью пустом топливном баке загорается индикатор неисправности. Если топливный бак пустой,

незамедлительно заправьте автомобиль. Индикатор неисправности погаснет после нескольких поездок.

Если индикатор неисправности не гаснет, как можно быстрее обратитесь к дилеру Toyota.

■ Сигнальная лампа системы электроусилителя рулевого управления (предупреждающий зуммер)

При недостаточном заряде аккумуляторной батареи или при временном падении напряжения может загореться сигнальная лампа системы электроусилителя рулевого управления, и прозвучать предупреждающий зуммер.

■ Когда загорается сигнальная лампа низкого давления в шине

Проверьте шины на предмет прокола.

Если шина проколота: →стр. 411

Если ни одна из шин не проколота: Выключите замок запуска двигателя, затем поверните его в положение ON. Проверьте, что сигнальная лампа низкого давления в шине загорается или мигает.

- ▶ Если сигнальная лампа низкого давления в шине мигает 1 минуту, а затем горит

Возможно, имеется неисправность в системе предупреждения о низком давлении в шинах. Незамедлительно проверьте автомобиль у дилера Toyota.

- ▶ Если включилась сигнальная лампа низкого давления в шине
 - 1 После достаточного падения температуры шин проверьте давление воздуха в каждой шине и отрегулируйте его до предписанного уровня.
 - 2 Если сигнальная лампа не гаснет даже через несколько минут, проверьте, чтобы давление воздуха в каждой шине было на предписанном уровне, и выполните инициализацию. (→стр. 364)

Если сигнальная лампа не выключается через несколько минут после выполнения инициализации, незамедлительно проверьте автомобиль у дилера Toyota.

■ Сигнальная лампа низкого давления в шине может включиться из-за естественных причин

Сигнальная лампа низкого давления в шине может включиться по естественным причинам, таким как утечка воздуха и изменение давления в шине из-за изменения температуры. В этом случае после регулировки давления в шинах сигнальная лампа выключается (через несколько минут).

■ При замене колеса запасным колесом

Запасное колесо также имеет клапан и передатчик системы предупреждения о низком давлении в шинах. Сигнальная лампа низкого давления в шине включается при низком давлении в запасном колесе. Если шина спущена, сигнальная лампа низкого давления в шине не выключается даже при замене запасным колесом. Замените запасное колесо колесом с отремонтированной шиной и отрегулируйте давление в шинах. Сигнальная лампа низкого давления в шине выключится через несколько минут.

■ Условия, при которых система предупреждения о низком давлении в шинах может работать неправильно

→стр. 361



ПРЕДУПРЕЖДЕНИЕ

■ Если обе сигнальные лампы системы ABS и тормозной системы остаются включенными

Незамедлительно остановите автомобиль в безопасном месте и обратитесь к дилеру Toyota. Во время торможения автомобиль может потерять управляемость, и система ABS перестанет работать, что может привести к аварии с серьезными или смертельными травмами.

■ Когда загорается сигнальная лампа системы электроусилителя рулевого управления

Когда лампа загорается желтым цветом, помощь со стороны электроусилителя рулевого управления ограничена. Когда лампа загорается красным, помощь со стороны электроусилителя рулевого управления отсутствует и управление рулевым колесом становится крайне тяжелым.

Когда управление рулевым колесом становится тяжелее обычного, плотно держитесь за рулевое колесо и управляйте им с большим усилием, чем обычно.

■ Если включилась сигнальная лампа низкого давления в шине

Обязательно соблюдайте следующие меры предосторожности. Пренебрежение ими может привести к потере управления автомобилем и стать причиной серьезной травмы или смерти.

- Как можно быстрее остановите автомобиль в безопасном месте. Незамедлительно отрегулируйте давление в шинах.

**ПРЕДУПРЕЖДЕНИЕ**

- Избегайте резких маневров и торможения.
Если состояние шины ухудшится, вы можете потерять контроль над рулевым колесом или тормозами.
- **В случае пробоя колеса или внезапной утечки воздуха из шины**
Система предупреждения о низком давлении в шинах может отреагировать не сразу.

**ВНИМАНИЕ**

- **Для обеспечения правильной работы системы предупреждения о низком давлении в шинах**
Не устанавливайте шины с другими техническими характеристиками или шины других производителей, поскольку система предупреждения о низком давлении в шинах может работать неправильно.

Если появляется предупреждающее сообщение

На многофункциональный информационный дисплей выводятся предупреждения о неисправностях системы, неправильно выполненных операциях и сообщения о необходимости технического обслуживания. При появлении сообщения выполните соответствующую процедуру исправления.

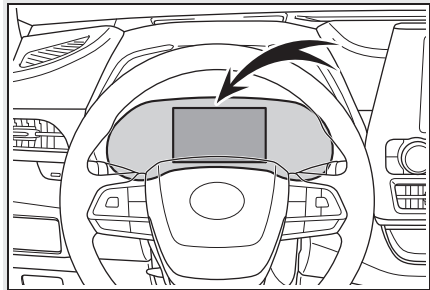

Кроме того, если сигнальная лампа загорается или мигает одновременно с отображением предупреждающего сообщения, выполните корректирующее действие согласно сигнальной лампе. (→стр. 398)

Если предупреждающее сообщение снова отображается после выполнения надлежащих действий, обратитесь к дилеру Toyota.

Сообщения и предупреждения

Сигнальные лампы и предупреждающие зуммеры включаются следующим образом в зависимости от содержания сообщения. Если появляется сообщение о необходимости обслуживания у дилера, незамедлительно проверьте автомобиль у дилера Toyota.

Сигнальная лампа	Предупреждающ ий зуммер*	Предупреждение
-	Звучит	<ul style="list-style-type: none"> Указывает на важную ситуацию, например, когда система, связанная с движением, неисправна, или на опасность, которая может возникнуть в случае невыполнения процедуры исправления Указывает на ситуацию, например, возможное повреждение автомобиля или опасность
Включается или мигает	Звучит	Указывает на важную ситуацию, например, когда системы, указанные на многофункциональном информационном дисплее, могут быть неисправны
-	Не звучит	<ul style="list-style-type: none"> Указывает на состояние, например, неисправность электрических компонентов, их состояние, или указывает на потребность в проведении технического обслуживания Указывает на ситуацию, например, когда операция выполняется неправильно, или указывает на порядок правильного выполнения операции

*: Зуммер звучит при первом появлении сообщения на многофункциональном информационном дисплее.

■ Предупреждающие сообщения

Предупреждающие сообщения, разъясненные ниже, могут отличаться от фактических сообщений согласно рабочим условиям и техническим характеристикам автомобиля.

■ Предупреждающий зуммер

В некоторых случаях зуммер может быть не слышен из-за шумного места или звука аудиосистемы.

■ Если отображается “Низкий уровень моторного масла. Долейте или замените.”

Уровень моторного масла низкий. Проверьте уровень моторного масла и при необходимости добавьте его.

Это сообщение может появиться, если автомобиль стоит на склоне. Переместите автомобиль на ровную поверхность и проверьте, исчезло ли сообщение.

■ **Если отображается “Двигатель не работает. Плохое усиление рулевого управления.”**

Это сообщение отображается, если двигатель выключается во время движения.

Когда управление рулевым колесом становится тяжелее обычного, плотно держитесь за рулевое колесо и управляйте им с большим усилием, чем обычно.

■ **Если отображается “Припарковавшись, переведите рычаг управления трансмиссией в положение P”**

Данное сообщение отображается, когда дверь водителя открывается без выключения замка запуска двигателя и при любом положении рычага переключения передач, кроме P. Переключите рычаг переключения передач в положение P.

■ **Если отображается “Питание от аккумулятора автоматически отключено для экономии заряда аккумулятора”**

Вследствие срабатывания функции автоматического отключения питания электропитание было отключено. При следующем пуске двигателя плавно увеличьте количество оборотов и поддерживайте их на этом уровне приблизительно 5 минут, чтобы подзарядить аккумуляторную батарею.

■ **Если отображается “Неисправность системы управл. фарами. Обратитесь к дилеру.”**

Возможно, следующие системы неисправны. Незамедлительно проверьте автомобиль у дилера Toyota.

- Система автоматического включения дальнего света (при наличии)

■ **Если отображается “Радарный круиз-контроль недоступен.” (при наличии)**

Система динамического радарного круиз-контроля с полным скоростным диапазоном временно не может быть использована. Используйте систему, когда она будет снова доступна.

■ **Если отображается сообщение с указанием на неисправность передней камеры**

Работа следующих систем может приостанавливаться, пока указанная в сообщении проблема не будет устранена. (→стр. 190, 404)

- PCS (система предупреждения столкновения) (при наличии)
- LTA (система отслеживания дорожной разметки) (при наличии)
- Система автоматического включения дальнего света (при наличии)
- RSA (система подсказки дорожных знаков) (при наличии)
- Динамический радарный круиз-контроль с полным скоростным диапазоном (при наличии)

■ **Если отображается сообщение с указанием на неисправность радарного датчика**

Работа следующих систем может приостанавливаться, пока указанная в сообщении проблема не будет устранена. (→стр. 190, 404)

- PCS (система предупреждения столкновения) (при наличии)
- LTA (система отслеживания дорожной разметки) (при наличии)
- Динамический радарный круиз-контроль с полным скоростным диапазоном (при наличии)

■ **Если отображается сообщение “Перегревсистемы AWD.Переключитесьна 2WD.” или “Перегрев системы AWDвключён режим 2WD” (модели AWD)**

Данное сообщение может отображаться во время движения в крайне тяжелых условиях нагрузки.

Двигайтесь на автомобиле с низкой скоростью или остановите автомобиль в безопасном месте с работающим двигателем, пока сообщение не исчезнет.

Если сообщение не исчезает, проверьте автомобиль у дилера Toyota.

■ Если отображается “Проверьте крышку заливной горловины топливного бака”

Крышка топливного бака установлена неправильно. Установите крышку топливного бака правильно.

■ Если отображается “Вскоре потребуется замена масла”

Указывает на то, что согласно графику обслуживания необходимо произвести замену моторного масла.

Проверьте уровень моторного масла и при необходимости замените его. После замены моторного масла обязательно выполните сброс сообщения. (→стр. 353)

■ Если отображается “Требуется замена масла”

Указывает на то, что моторное масло необходимо заменить.

Проверьте и замените моторное масло и масляный фильтр у дилера Toyota. После замены моторного масла обязательно выполните сброс сообщения. (→стр. 353)

■ Если отображается сообщение, указывающее на необходимость посещения дилера Toyota

Система или ее часть, указанная на многофункциональном информационном дисплее, неисправна. Незамедлительно проверьте автомобиль у дилера Toyota.

■ Если отображается сообщение, указывающее на необходимость обратиться к руководству для владельца

- Если на многофункциональном информационном дисплее отображается любое из следующих сообщений, это может указывать на неисправность. Незамедлительно остановите автомобиль и обратитесь к дилеру Toyota.
 - “Низкая эф-фективность тормозов Остановитесь в безоп.месте См. рук-во”
 - “Низк. давл.масла.Останов. вбезоп. месте.См. рук-во”
 - “Система за-рядки неиспр.Останов. вбезоп. местеСм. рук-во”

- Если сообщение “Неисправность интеллектуальной системы посадки и запуска. См. Руководство для владельца.” отображается на многофункциональном информационном дисплее, это может указывать на неисправность. Незамедлительно проверьте автомобиль у дилера Toyota.
- Если на многофункциональном информационном дисплее отображается любое из следующих сообщений, следуйте инструкциям.
 - “Высок. темп.охл.жидк.движ.Останов в безоп.месте.” (→стр. 432)
 - “Высокая темп. трансмисс. жидкости. См. руководство для владельца.” (→стр. 163)



ВНИМАНИЕ

■ Если часто отображается “Высокий расход электроэнергии Включено ограничение работы A/C / обогрева”

Возможно, имеется неисправность, связанная с системой зарядки аккумуляторной батареи, или ухудшились свойства аккумуляторной батареи. Проверьте автомобиль у дилера Toyota.

Если спущена шина

Ваш автомобиль оснащен запасным колесом. Спущенную шину можно заменить запасным колесом.

Подробная информация о шинах: →стр. 358



ПРЕДУПРЕЖДЕНИЕ

■ Если спущена шина

Не продолжайте движение на автомобиле со спущенной шиной. Даже при движении на короткое расстояние шина и диск могут быть повреждены до состояния, не подлежащего ремонту, и стать причиной аварии.

Перед подъемом автомобиля домкратом

- Остановите автомобиль в безопасном месте на твердой, ровной поверхности.
- Затяните стояночный тормоз.
- Переключите рычаг переключения передач в положение P.
- Выключите двигатель.
- Включите лампы аварийной сигнализации. (→стр. 388)
- Выключение системы электромеханической двери багажного отделения. (→стр. 447)

Местоположение запасного колеса, домкрата и инструментов

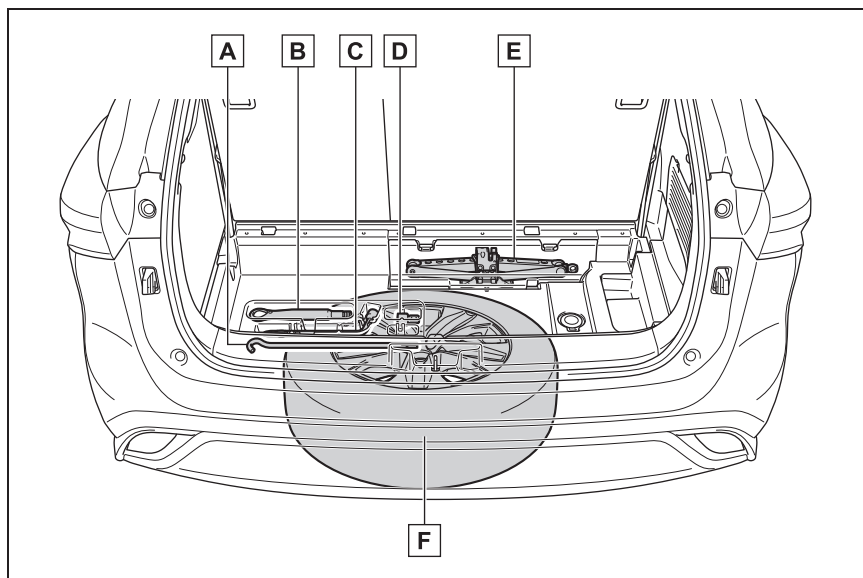

- A** Ручка домкрата
- B** Буксировочная проушина
- C** Ключ для крепления гаек колеса
- D** Насадка-переходник
- E** Домкрат
- F** Запасное колесо



ПРЕДУПРЕЖДЕНИЕ

■ Использование домкрата

Соблюдайте следующие меры предосторожности.

Неправильное использование домкрата может привести к случайному падению автомобиля и стать причиной серьезных травм или смерти.

- Используйте домкрат только для замены шин и установки или снятия цепей противоскольжения.

- Для замены спущенной шины используйте только домкрат, прилагаемый к данному автомобилю. Не используйте домкрат для других автомобилей и не используйте другие домкраты для замены шин на данном автомобиле.

**ПРЕДУПРЕЖДЕНИЕ**

- Установите домкрат, надежно зафиксировав его на месте.

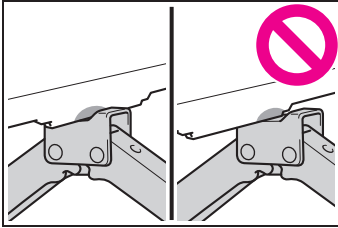

- Если автомобиль удерживается на весу домкратом, следите за тем, чтобы части вашего тела не оказались под автомобилем.
- Не запускайте двигатель и не двигайтесь на автомобиле, пока автомобиль поднят домкратом.
- Не поднимайте автомобиль, если внутри него кто-то находится.
- Во время подъема автомобиля не кладите предметы на домкрат или под него.
- Не поднимайте автомобиль выше, чем это необходимо для замены шины.
- Используйте подъемную опору, если необходимо попасть под автомобиль.
- При опускании автомобиля следите за тем, чтобы никто не находился рядом с автомобилем. Если поблизости есть люди, громко предупредите их, прежде чем опускать автомобиль.

Извлечение домкрата

- 1 Потяните ремень вверх и откройте центральную панель днища багажника.

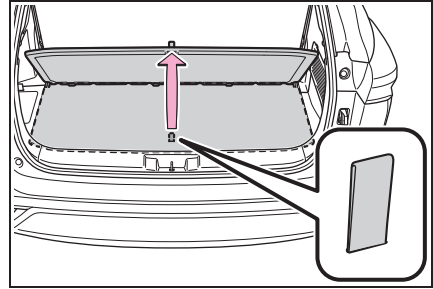

- 2 Снимите центральную панель днища багажника.

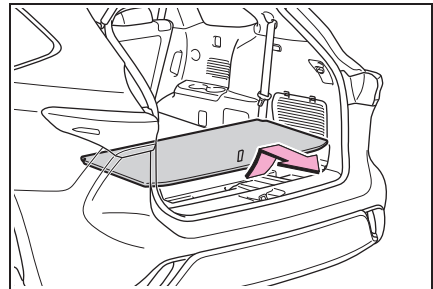

- 3 Снимите крышку домкрата.

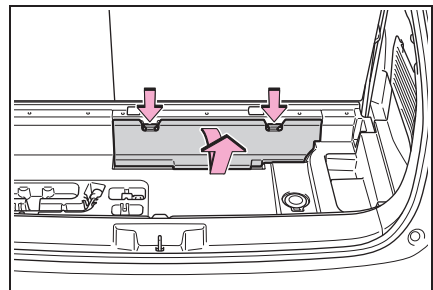

- 4 Извлеките домкрат после извлечения крюка.

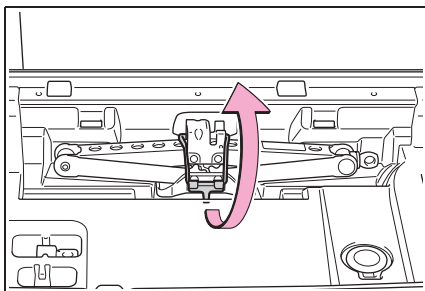

Извлечение запасного колеса

- 1 Потяните ремень вверх и откройте центральную панель дна багажника.

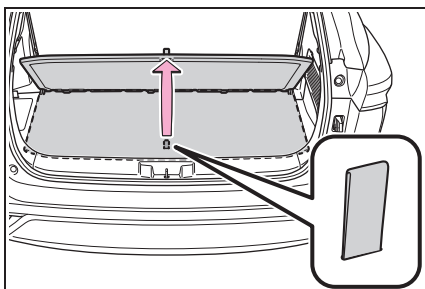

- 2 Снимите центральную панель дна багажника.

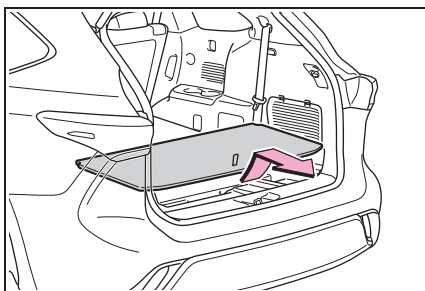

- 3 Снимите крышку.

Если сложно снять крышку, можно

использовать ключ.

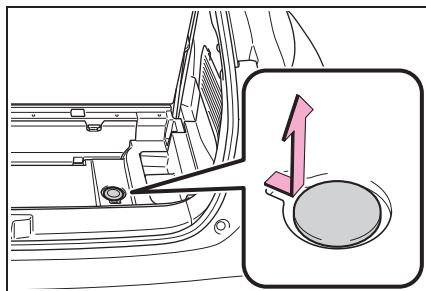

- 4 Прикрепите насадку-переходник к болту хомута запасного колеса.

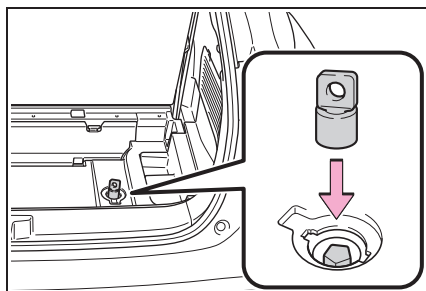

- 5 Соедините удлинитель ручки домкрата с ручкой домкрата.

Проверьте, что удлинитель зафиксирован на месте кнопкой.

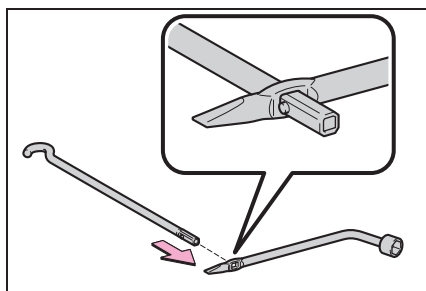

- 6 Соедините ручку домкрата и насадку-переходник. Поверните ручку домкрата против часовой стрелки.

Колесо полностью опустится на землю. Медленно поверните ручку домкрата,

чтобы опустить запасное колесо. Если ручка поворачивается быстро, проволочный трос может соскользнуть с вала внутри блока, и колесо может не опуститься.

Если не удается опустить запасное колесо: →стр. 417

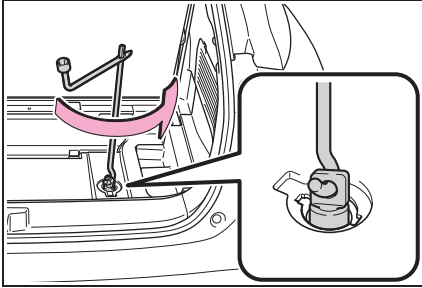

- 7 Вытащите запасное колесо и приложите его к бамперу.

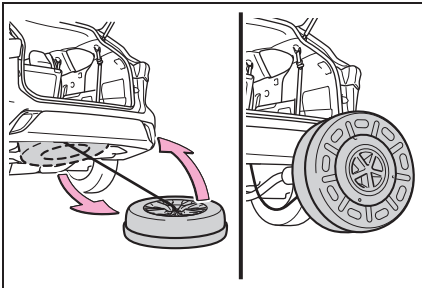

- 8 Снимите внутреннюю крышку запасного колеса.

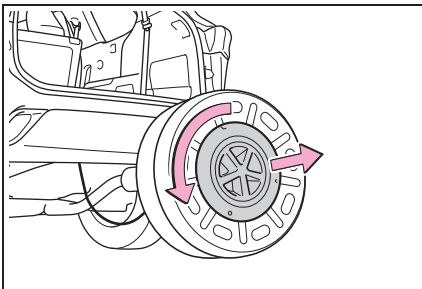

- 9 Полностью нажмите на дополнительную защелку **A** и

снимите крепежный кронштейн

B с домкрата в сборе **C**.

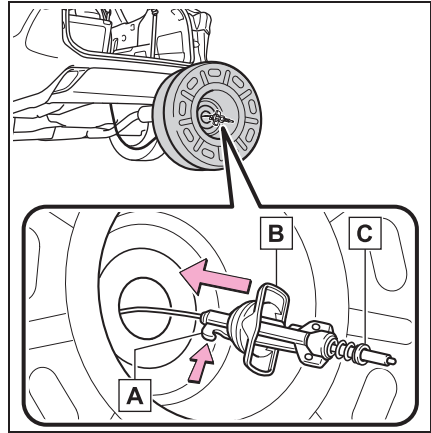

- 10 Наклоните крепежный кронштейн

B так, чтобы его можно было легко провести сквозь отверстие в диске. После проведения крепежного кронштейна сквозь отверстие в диске снимите домкрат в сборе **C**.

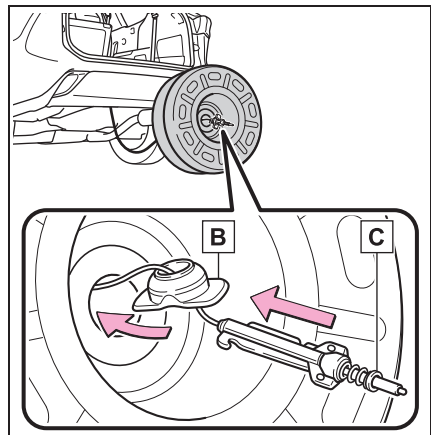

- 11 Снимите внешнюю крышку запасного колеса.

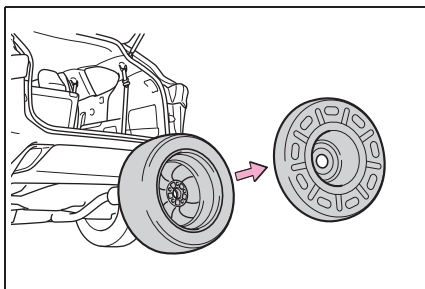

ПРЕДУПРЕЖДЕНИЕ

■ При размещении запасного колеса в автомобиле

Следите за тем, чтобы не защемить пальцы или другие части тела между запасным колесом и кузовом автомобиля.

Замена спущенной шины

- 1 Подоприте колеса башмаками.

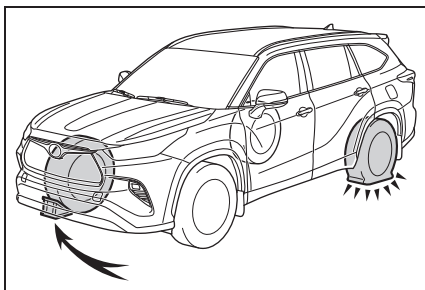

Спущенная шина	Положение колесных башмаков
Передняя левая сторона	За задней правой шиной
Передняя правая сторона	За задней левой шиной

Спущенная шина	Положение колесных башмаков
Задняя левая сторона	Перед передней правой шиной
Задняя правая сторона	Перед передней левой шиной

- 2 Слегка ослабьте гайки колеса (на один оборот).

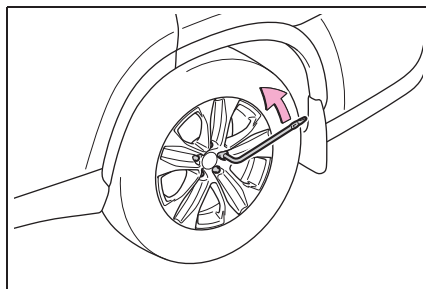

- 3 Поверните рукой часть домкрата

A так, чтобы паз домкрата совместился с гнездом для установки домкрата.

Направляющие гнезда для установки домкрата расположены под порогами автомобиля. Они указывают расположение гнезд для установки домкрата.

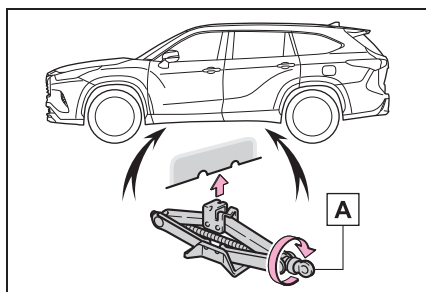

- 4 Поднимайте автомобиль, пока колесо не приподнимется над землей.

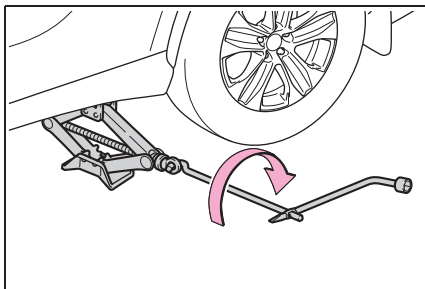

- 5 Отверните все гайки и снимите колесо.

Затем положите колесо на землю. Во избежание появления царапин на поверхности диска размещайте его на земле наружной стороной вверх.

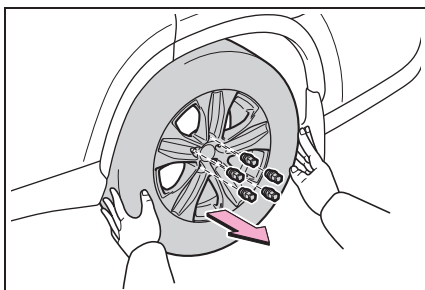

■ Если не удается опустить запасное колесо

Если не удается опустить запасное колесо, возможно, оно хранится неправильно. Выполните следующую процедуру:

- 1 Полностью затяните болт хомута запасного колеса, вращая ручку домкрата по часовой стрелке, пока не

раздадутся два щелчка, и ручка домкрата не отскочит.

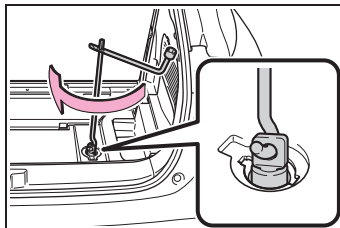

- 2 Поверните ручку домкрата против часовой стрелки, чтобы опустить запасное колесо.

Если не удастся опустить запасное колесо, попытайтесь полностью затянуть болт хомута запасного колеса еще раз, повернув ручку домкрата по часовой стрелке. Затем поверните его против часовой стрелки как минимум на 2 оборота, чтобы опустить запасное колесо.

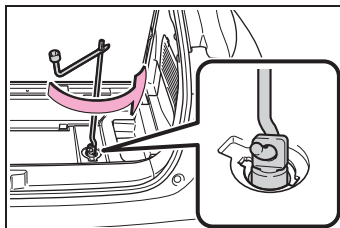

Если все еще не удастся опустить запасное колесо, проволоочный трос может быть отрезан. Проверьте автомобиль у дилера Toyota.



ПРЕДУПРЕЖДЕНИЕ

■ Замена спущенной шины

- Не касайтесь колесных дисков или области вокруг тормозов сразу после движения.

Сразу после движения колесные диски и области вокруг тормозов будут очень горячими.

Прикосновение к ним рукой, ногой или другими частями тела во время замены шины и т.д. может привести к ожогу.



ПРЕДУПРЕЖДЕНИЕ

- Пренебрежение этими мерами предосторожности может привести к ослаблению колесных гаек и отсоединению колеса, а это, в свою очередь, может стать причиной серьезных травм или смерти.
- Запрещается использовать масло или смазку для болтов или колесных гаек.
Масло и смазка могут явиться причиной чрезмерного затягивания колесных гаек, что приводит к повреждению болта или колесного диска. Кроме того, масло или смазка могут стать причиной ослабления колесных гаек, и колесо может слететь, что приведет к аварии с серьезными или смертельными травмами. Удалите все масло или смазку с болтов или колесных гаек.
- Как можно быстрее после замены колеса затяните колесные гайки динамометрическим ключом моментом 103 N•m (10,5 кгс•м).
- При установке шины используйте только специально предназначенные для этого колеса гайки.
- Если на болтах, резьбе гаек или отверстиях для болтов на колесе имеются трещины или деформированные участки, проверьте автомобиль у дилера Toyota.
- Не устанавливайте сильно поврежденный декоративный колпак колеса, так как он может слететь с колеса во время движения автомобиля.
- Соблюдайте следующие меры предосторожности.
Пренебрежение ими может привести к серьезным травмам:

- Не пытайтесь снимать декоративный колпак колеса рукой. Соблюдайте особую осторожность при обращении с декоративным колпаком во избежание случайной травмы.
- Полностью опустите запасное колесо на землю, прежде чем снять его из-под автомобиля.

■ Замена колеса со спущенной шиной на автомобилях с электромеханической дверью багажного отделения

В таких случаях, как замена шин, убедитесь, что главный переключатель электромеханической двери багажного отделения выключен (→стр. 447). Несоблюдение этого правила может привести к случайному срабатыванию электромеханической двери багажного отделения при случайном прикосновении к переключателю электромеханической двери багажного отделения, что приведет к защемлению и травмам кистей и пальцев рук.

Установка запасного колеса

- 1 Удалите грязь или посторонние частицы с сопрягаемой поверхности колеса.

Если на сопрягаемой поверхности колеса находятся посторонние частицы, во время движения автомобиля гайки могут ослабнуть, и колесо может отсоединиться.

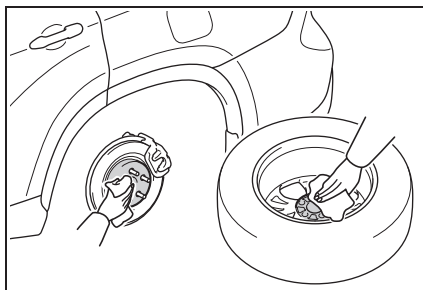

- Установите запасное колесо и вручную закрутите каждую гайку колеса приблизительно до одинакового уровня.

Затяните колесные гайки до контакта шайб с колесным диском.

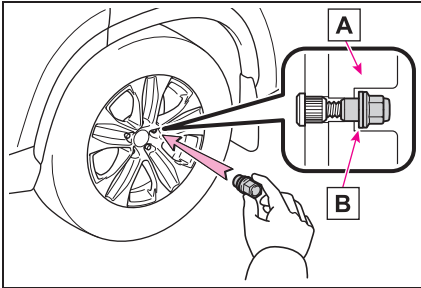

A Диск колеса

B Шайба

- Опустите автомобиль.

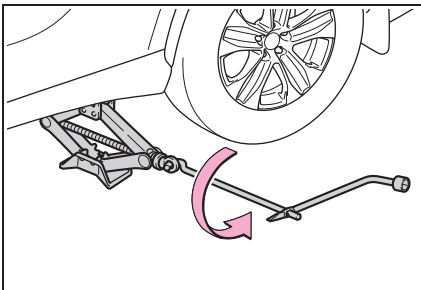

- Прочно затяните каждую гайку колеса на два или три оборота в порядке, указанном на иллюстрации.

Момент затяжки:

103 N•m (10,5 кгс•м)

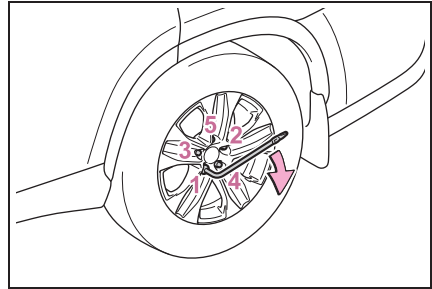

ПРЕДУПРЕЖДЕНИЕ

■ Положите спущенное колесо в место для хранения

Невыполнение действий, перечисленных в разделе о хранении колеса, может привести к повреждению кронштейна и потере запасного колеса, что может стать причиной серьезной травмы или смерти.

Хранение спущенного колеса, домкрата и всех инструментов.

- Снимите центральный декоративный колпак колеса, нажав с обратной стороны.

Следите за тем, чтобы декоративный колпак колеса не ослаб.

- Приложите колесо в стоячем положении к бамперу, внутренней поверхностью, направленной к

вам, и установите внешнюю крышку запасного колеса.

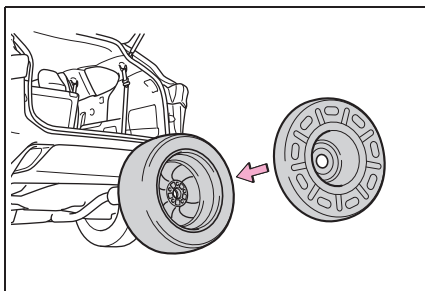

- 3 Проведите домкрат в сборе **С** и крепежный кронштейн **В** сквозь отверстие в диске.

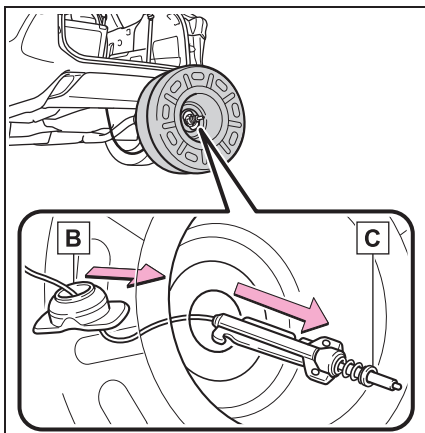

- 4 Полностью нажмите на дополнительную защелку **А** и

установите кронштейн **В** на домкрат в сборе **С**.

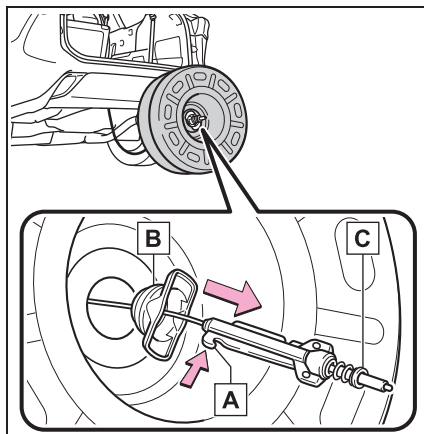

- 5 Положите колесо на землю внешней поверхностью (золотник клапана), направленной вверх.

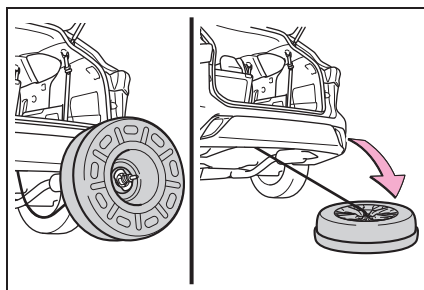

- 6 Перед подъемом колеса убедитесь, что домкрат в сборе расположен перпендикулярно отверстию в диске. (Попытайтесь расположить колесо непосредственно под

автомобилем, рядом с местом свисания проволочного троса.)

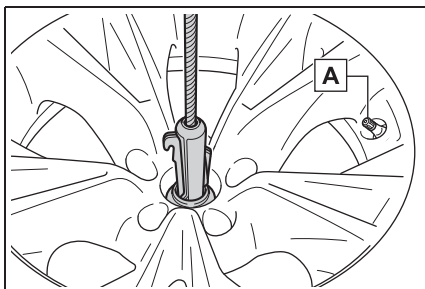

A Золотник клапана

- 7 С помощью ручки домкрата и насадки-адаптера затяните болт хомута колеса, повернув его по часовой стрелке, пока колесо не окажется в правильном положении и не раздадутся два щелчка при отскакивании ручки домкрата.
- 8 Установите внутреннюю крышку запасного колеса на внешнюю крышку запасного колеса.

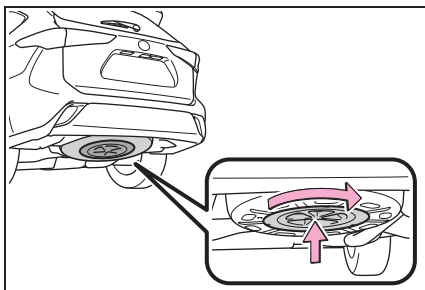

- 9 Проверьте, что она не ослабла после затяжки:

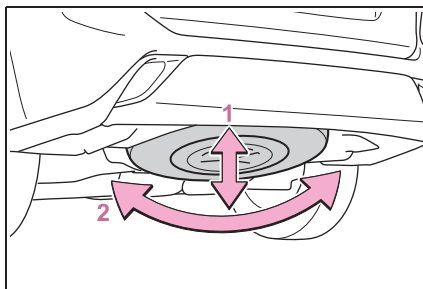

- 1 Нажмите на колесо и потяните за него
 - 2 Попробуйте вращать
- Осмотрите, чтобы убедиться в том, что колесо не висит на окружающих деталях. При наличии ослабления или неправильной сборке повторите этапы 2 - 9.
- 10 Повторите этап 9и всегда, когда колесо опускается или возникает помеха.
 - 11 Уберите домкрат и все инструменты в место хранения.



ПРЕДУПРЕЖДЕНИЕ

После использования инструментов и домкрата

Перед началом движения убедитесь, что все инструменты и домкрат надежно закреплены в месте для хранения, с целью снижения возможности получения травм во время столкновения или резкого торможения.



ВНИМАНИЕ

■ При замене шин

При снятии или установке дисков, шин или клапана и передатчика системы предупреждения о низком давлении в шинах обратитесь к дилеру Toyota, поскольку при неправильном обращении можно повредить клапан или передатчик.

■ При помещении спущенной шины на хранение

- Убедитесь, что никакой предмет не попал между шиной и днищем автомобиля.
 - Надежно затяните болт хомутов запасного колеса, чтобы удержать кронштейн запасного колеса крюком.
 - Храните спущенное колесо в месте для хранения запасного колеса. Пренебрежение этими указаниями может привести к повреждению кронштейна запасного колеса. Правильное хранение сокращает опасность травмы при столкновении или внезапном торможении.
 - Отремонтируйте спущенное колесо и замените запасное колесо этим колесом как можно быстрее.
- ### ■ Правильное хранение запасного колеса
- Если домкрат в сборе наклоняется при хранении колеса, домкрат в сборе может застрять в отверстии в диске, и колесо может подниматься неправильно, вызывая повреждение диска или проволочного троса.

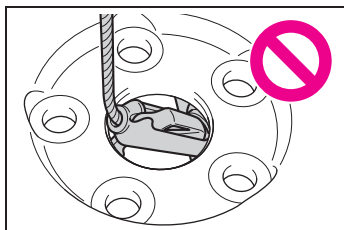

- Не пытайтесь вращать болт хомута запасного колеса, когда колесо не находится на домкрате в сборе, т.к. это может вызвать соскальзывание проволочного троса с вала внутри блока, а проволочный трос может не подниматься или не опускаться. Если болт хомута запасного колеса был повернут, когда колесо не находилось на домкрате в сборе, а проволочный трос не удалось поднять или опустить, обратитесь к дилеру Toyota.

Если двигатель не запускается

Если двигатель не запускается даже при правильном выполнении процедур пуска (→стр. 159), обратите внимание на каждый из следующих пунктов:

Двигатель не запускается даже при нормальной работе стартера.

Это может быть вызвано одной из следующих причин:

- Возможно, недостаточно топлива в топливном баке автомобиля. Дозаправьте автомобиль.
- Возможно, двигатель залит. Попробуйте перезапустить двигатель, правильно выполнив процедуры пуска. (→стр. 159)
- Возможно, возникла неисправность в системе иммобилайзера двигателя. (→стр. 63)

Стартер проворачивается медленно, фонари освещения салона и фары светят тускло, либо звуковой сигнал не звучит или звучит слабо.

Это может быть вызвано одной из следующих причин:

- Возможно, разряжена аккумуляторная батарея. (→стр. 428)
- Соединения клемм аккумуляторной батареи ослаблены или покрыты

коррозией. (→стр. 355)

Стартер не прокручивается

Неисправность системы пуска двигателя может быть вызвана неполадкой электрооборудования, например, разрядкой элемента питания электронного ключа или перегоревшим предохранителем. Тем не менее, чтобы запустить двигатель, можно воспользоваться способом аварийного пуска. (→стр. 423)

Стартер не прокручивается, фонари освещения салона и фары не включаются или не работает звуковой сигнал.

Это может быть вызвано одной из следующих причин:

- Одна или обе клеммы аккумуляторной батареи отсоединены. (→стр. 355)
- Возможно, разряжена аккумуляторная батарея. (→стр. 428)
- Возможно, имеется неисправность в системе замка рулевого вала.

Если проблему невозможно устранить, либо неизвестен способ ее устранения, обратитесь к дилеру Toyota.

Пуск двигателя в экстренном случае

Когда двигатель не запускается, можно выполнить следующие действия в качестве способа аварийного пуска двигателя в случае нормальной работы замка запуска двигателя. Используйте эту процедуру пуска только в экстренных случаях.

- 1 Потяните за переключатель стояночного тормоза, чтобы проверить, что стояночный тормоз затянут. (→стр. 168)
Загорится индикатор стояночного тормоза.
- 2 Переключите рычаг переключения передач в положение Р.
- 3 Поверните замок запуска двигателя в положение АСС.
- 4 Нажмите и удерживайте замок запуска двигателя в течение приблизительно 15 секунд, полностью выжав педаль тормоза.

Даже если удастся запустить двигатель указанным способом, система может работать неправильно. Проверьте автомобиль у дилера Toyota.

Если вы потеряли ключи

Дилер Toyota может изготовить новые оригинальные механические ключи, используя другой механический ключ и номер ключа, выштампованный на пластинке с номером ключа.

Храните пластинку с номером ключа в надежном месте, например, в бумажнике, но не в автомобиле.



ВНИМАНИЕ

■ Когда электронный ключ утерян

При утере электронного ключа значительно повышается риск кражи автомобиля. Незамедлительно обратитесь к дилеру Toyota со всеми оставшимися электронными ключами, прилагаемыми к автомобилю.

Если не удается открыть лючок топливного бака

Если управление переключателем механизма открывания лючка топливного бака невозможно, обратитесь к дилеру Toyota для проведения обслуживания автомобиля. Если требуется срочная дозаправка, следующую процедуру можно использовать для открытия лючка топливного бака.

Открывание лючка топливного бака

- Если управление переключателем механизма открывания лючка топливного бака невозможно, снимите крышку внутри багажного отделения и потяните за рычаг, чтобы открыть лючок топливного бака.

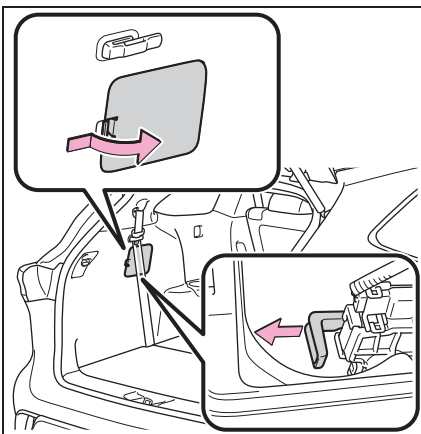

- Использование рычага для открытия лючка топливного бака может не обеспечить

надлежащего снижения давления в топливном баке перед дозаправкой. Во избежание пролива топлива вращайте крышку во время снятия медленно.

Во время дозаправки топлива может пролиться из отверстия заливной горловины в связи с выбросом воздуха изнутри топливного бака. Поэтому заправляйте топливный бак аккуратно и медленно.

Если электронный ключ работает неправильно

При прерывании связи между электронным ключом и автомобилем (→стр. 111), или если электронный ключ невозможно использовать из-за разряженного элемента питания, интеллектуальную систему доступа и пуска без ключа и беспроводной пульт дистанционного управления использовать нельзя. В таких случаях можно открыть двери и запустить двигатель следующим образом.

■ Когда электронный ключ работает неправильно

- Убедитесь, что интеллектуальная система доступа и пуска без ключа не была отключена в индивидуальной настройке. Если она выключена, включите эту функцию. (Индивидуально настраиваемые функции: →стр. 447)
- Проверьте, настроен ли энергосберегающий режим аккумуляторной батареи. Если он настроен, отмените эту функцию. (→стр. 111)

Блокировка и разблокировка дверей

■ Разблокировка двери

Используйте механический ключ (→стр. 96) для выполнения следующих операций:

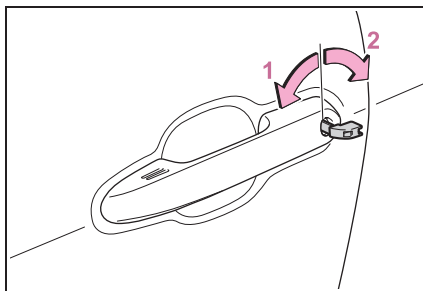

- 1 Блокирует все двери
- 2 Разблокирует все двери

■ Функции, связанные с ключом

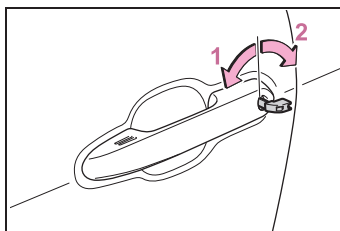

- 1 Закрывание окон (повернуть и удерживать)
- 2 Открывание окон (повернуть и удерживать)

Данные настройки следует индивидуально выполнить у дилера Toyota .



ПРЕДУПРЕЖДЕНИЕ

■ При использовании механического ключа и управлении электростеклоподъемниками

Управляйте электростеклоподъемником после проверки невозможности заземления частей тела пассажиров стеклом. Кроме того, не разрешайте детям управлять механическим ключом. Существует вероятность захвата частей тела детей и других пассажиров электростеклоподъемниками.

Пуск двигателя

- 1 Убедитесь, что рычаг переключения передач находится в положении Р, и нажмите на педаль тормоза.
- 2 Прикоснитесь электронным ключом стороной с эмблемой Toyota к замку запуска двигателя.

При обнаружении электронного ключа прозвучит зуммер, и замок запуска двигателя вернется в положение ON.

Когда интеллектуальная система доступа и пуска без ключа была отключена в индивидуальных настройках, замок запуска двигателя вернется в положение ACC.

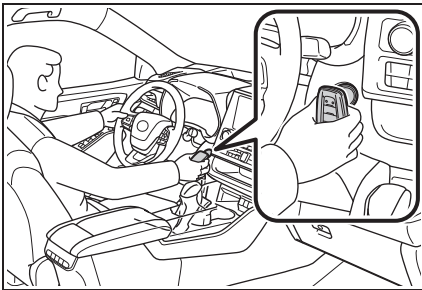

- 3 До упора выжмите педаль тормоза и убедитесь, что на многофункциональном информационном дисплее отображается .
- 4 Кратковременно и сильно нажмите на замок запуска двигателя.

Если двигатель все еще невозможно запустить, обратитесь к дилеру Toyota.

■ Выключение двигателя

Переключите рычаг переключения передач в положение Р, затяните

стояночный тормоз и нажмите замок запуска двигателя, как вы обычно делаете при выключении двигателя.

■ Замена элемента питания ключа

Поскольку указанная выше процедура является временной мерой, элемент питания электронного ключа рекомендуется заменить сразу после того, как он разрядился. (→стр. 373)

■ Сигнализация

Использование механического ключа для блокировки дверей не приведет к активации системы сигнализации. Если дверь разблокируется механическим ключом при включенной системе сигнализации, сигнализация может сработать. (→стр. 65)

■ Изменение режимов замка запуска двигателя

Отпустите педаль тормоза и нажмите замок запуска двигателя в шаге 3 выше. Двигатель не запускается, и режимы будут изменяться каждый раз при нажатии на замок. (→стр. 161)

Если аккумуляторная батарея автомобиля разряжена

Следующие процедуры можно использовать для пуска двигателя, если аккумуляторная батарея автомобиля разряжена. Вы также можете связаться с дилером Toyota или другим квалифицированным сервисным центром.

Перезапуск двигателя

Если у вас есть комплект проводов для пуска двигателя от внешнего источника (или прикуриватель) и второй автомобиль с 12-вольтовой аккумуляторной батареей, можно запустить двигатель, выполнив следующие действия.

1 Проверьте, что электронный ключ имеется при себе.

При подключении проводов для пуска двигателя от внешнего источника (или прикуривателя), в зависимости от ситуации, сигнализация может сработать, а двери - заблокироваться. (→стр. 66)

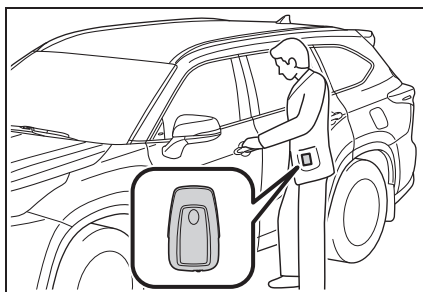

2 Откройте капот. (→стр. 349)

3 Подключите положительную клемму провода для запуска двигателя от внешнего источника к **A** вашему автомобилю и подключите клемму на другом конце положительного провода **B** ко второму автомобилю. Затем

подключите клемму отрицательного провода ко **C** второму автомобилю и подключите клемму на другом конце отрицательного провода к **D**.

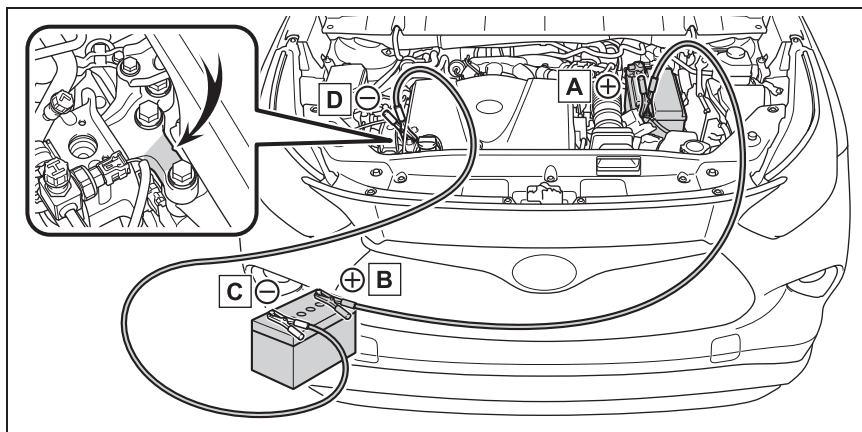

- A** Положительный полюсный наконечник (+) аккумуляторной батареи (ваш автомобиль)
- B** Положительный полюсный наконечник (+) аккумуляторной батареи (второй автомобиль)
- C** Отрицательный полюсный наконечник (-) аккумуляторной батареи (второй автомобиль)
- D** Устойчивый, неподвижный, неокрашенный металлический предмет вдали от аккумуляторной батареи и подвижных деталей, как показано на иллюстрации
- 4 Запустите двигатель второго автомобиля. Плавно увеличьте количество оборотов двигателя и поддерживайте их на этом уровне приблизительно 5 минут, чтобы подзарядить аккумуляторную батарею вашего автомобиля.
- 5 Откройте и закройте любую из дверей вашего автомобиля при положении OFF замка запуска двигателя.
- 6 Поддерживайте количество оборотов двигателя второго
- автомобиля и запустите двигатель вашего автомобиля, повернув замок запуска двигателя в положение ON.
- 7 После пуска двигателя вашего автомобиля снимите провода для пуска двигателя от внешнего источника в порядке, противоположном тому, в котором они были подключены.
- После пуска двигателя следует как можно быстрее проверить автомобиль у дилера Toyota.

■ Пуск двигателя при разряженной аккумуляторной батарее

Невозможно запустить двигатель буксировкой.

■ Во избежание разрядки аккумуляторной батареи

- Выключайте фары и аудиосистему, пока двигатель выключен.
- Выключайте ненужные электрические компоненты, когда автомобиль движется на малой скорости продолжительный период времени, например, в плотном транспортном потоке.

■ Когда аккумуляторная батарея снята или разряжена

- Информация, записанная в ECU, удаляется. Когда элемент питания разряжен, проверьте автомобиль у дилера Toyota.
- Некоторые системы могут требовать инициализации. (→стр. 459)

■ При снятии клемм аккумуляторной батареи

Когда снимаются клеммы аккумуляторной батареи, информация, записанная в ECU, удаляется. Перед снятием клемм аккумуляторной батареи обратитесь к дилеру Toyota.

■ Зарядка аккумуляторной батареи

Заряд аккумуляторной батареи будет постепенно расходоваться, даже если автомобиль не используется, из-за естественного расхода и разряжающего действия некоторых электрических устройств. Если автомобиль оставлен на продолжительное время, аккумуляторная батарея может разрядиться, и двигатель может не запуститься. (Аккумуляторная батарея подзарядается автоматически во время движения автомобиля).

■ Во время подзарядки или замены аккумуляторной батареи

- В некоторых случаях бывает невозможно разблокировать двери с помощью интеллектуальной системы

доступа и пуска без ключа, когда аккумуляторная батарея разряжена. Воспользуйтесь беспроводным пультом дистанционного управления или механическим ключом, чтобы заблокировать или разблокировать двери.

- Двигатель может не запуститься с первой попытки после того, как аккумуляторная батарея была подзаряжена, но запустится со второй попытки. Это не является неисправностью.
- Режим замка запуска двигателя записывается в память автомобиля. После повторного подключения аккумуляторной батареи система вернется в тот режим, в котором она находилась до того, как аккумуляторная батарея разрядилась. Перед отсоединением аккумуляторной батареи выключите замок запуска двигателя. Если вы не уверены, в каком режиме был замок запуска двигателя до того, как аккумуляторная батарея разрядилась, будьте особенно осторожны при повторном подключении аккумуляторной батареи.
- Электромеханическая дверь багажного отделения должна быть инициализирована. (→стр. 106)

■ При замене аккумуляторной батареи

- Используйте аккумуляторную батарею типа Central Degassing (Европейские нормативы).
- Используйте аккумуляторную батарею с тем же размером корпуса, что и у предыдущей батареи (LN3, с эквивалентной емкостью при 20 часовом режиме разряда (20 HR (ч. раб.)) (70 Ah (Ач)) или выше, и аналогичной номинальной рабочей характеристикой (CCA) (603A) или выше.
- В случае различий по размеру надлежащее крепление аккумуляторной батареи невозможно.
- Если время разряда 20 часов мало, даже если автомобиль не используется в течение короткого времени,

аккумуляторная батарея может разрядиться, и двигатель может не запуститься.

Для получения сведений обратитесь к дилеру Toyota.



ПРЕДУПРЕЖДЕНИЕ

■ При снятии клемм аккумуляторной батареи

Сначала всегда снимайте отрицательную (-) клемму. Если положительная (+) клемма касается какой-либо металлической детали на окружающем участке, когда снимается положительная (+) клемма, может образоваться искра, вызывающая пожар наряду с ударами электрическим током, серьезными травмами или смертью.

■ При отсоединении аккумуляторной батареи

Не отсоединяйте отрицательную (-) клемму сбоку кузова. Отсоединенная отрицательная (-) клемма может коснуться положительной (+) клеммы, что может стать причиной короткого замыкания и привести к серьезной травме или смерти.

■ Остерегайтесь воспламенения или взрыва аккумуляторной батареи

Во избежание случайного воспламенения газа, который может выделять аккумуляторная батарея, соблюдайте следующие меры предосторожности:

- Убедитесь, что каждый провод для пуска двигателя от внешнего источника подключен к правильной клемме, и следите за тем, чтобы он случайно не контактировал ни с какой другой частью автомобиля, кроме предназначенной для этого клеммы.

- Не допускайте контакта другого конца провода для пуска двигателя от внешнего источника, подсоединенного к клемме "+", с какими-либо частями или металлическими поверхностями, расположенными поблизости, например, кронштейнами или неокрашенными металлическими частями.

- Не допускайте контакта клемм + и - проводов для пуска двигателя от внешнего источника друг с другом.

- Не курите, не пользуйтесь спичками, зажигалками и не допускайте наличия открытого огня рядом с аккумуляторной батареей.

■ Меры предосторожности при обращении с аккумуляторной батареей

Аккумуляторная батарея содержит ядовитый и едкий кислотный электролит, а ее части содержат свинец и его соединения. При обращении с аккумуляторной батареей соблюдайте следующие меры предосторожности:

- При работе с аккумуляторной батареей всегда надевайте защитные очки и следите за тем, чтобы электролит (кислота) не контактировал с кожей, одеждой или кузовом автомобиля.

- Не наклоняйтесь над аккумуляторной батареей.

- Если электролит попал на кожу или в глаза, незамедлительно промойте пораженный участок водой и обратитесь к врачу. Положите на пораженный участок влажную губку или ткань до получения медицинской помощи.

- Всегда мойте руки после работы с опорой аккумуляторной батареи, клеммами или другими деталями аккумуляторной батареи.

- Не позволяйте детям находиться рядом с аккумуляторной батареей.

**ПРЕДУПРЕЖДЕНИЕ****■ При замене аккумуляторной батареи**

- Когда вентиляционная заглушка и индикатор находятся рядом с крепежным хомутом, возможна утечка электролита (серная кислота).
- Для получения сведений о замене разряженной аккумуляторной батареи обратитесь к дилеру Toyota.

**ВНИМАНИЕ****■ При работе с проводами для пуска двигателя от внешнего источника**

При подключении проводов для пуска двигателя от внешнего источника следите за тем, чтобы они не запутались в вентиляторе системы охлаждения или ремне привода навесных агрегатов двигателя.

Если автомобиль перегревается**Следующее может указывать на перегрев автомобиля.**

- Стрелка указателя температуры охлаждающей жидкости двигателя (→стр. 72) входит в красную зону или ощущается потеря мощности двигателя. (Например, скорость автомобиля не увеличивается).
- “Высок. темп.охл.жидк.двиг.Остановв безопасн.месте.” отображается на многофункциональном информационном дисплее.
- Из-под капота появляется пар.

Процедуры исправления

- 1 Остановите автомобиль в безопасном месте и выключите систему кондиционирования воздуха, а затем выключите двигатель.
- 2 Если вы видите пар:
Осторожно поднимите капот после того, как пар рассеется.
Если вы не видите пар:
Осторожно поднимите капот.
- 3 После того, как двигатель достаточно остынет, проверьте

шланги и соты радиатора
(радиатор) на предмет утечек.

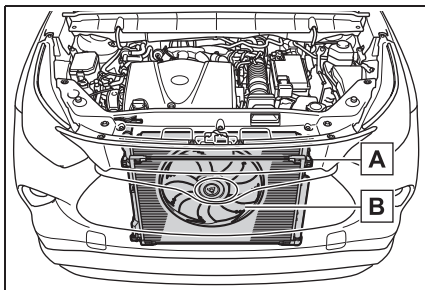

A Радиатор

B Вентилятор системы охлаждения

Если вытекает большое количество охлаждающей жидкости, незамедлительно обратитесь к дилеру Toyota.

4 Уровень охлаждающей жидкости считается нормальным, если он находится между линиями “FULL” и “LOW”, расположенными на расширительном бачке.

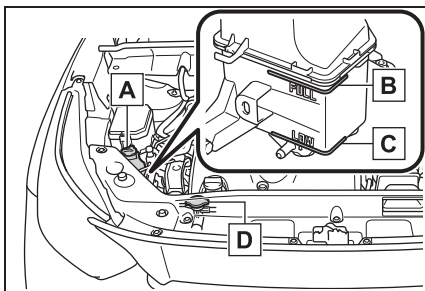

A Расширительный бачок

B Линия “FULL”

C Линия “LOW”

D Крышка радиатора

5 При необходимости долейте охлаждающую жидкость.

Если под рукой нет охлаждающей жидкости, в качестве экстренной меры можно использовать воду.

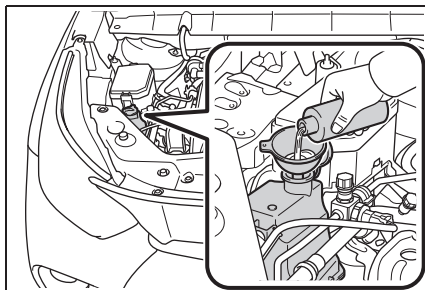

6 Запустите двигатель и включите систему кондиционирования воздуха, чтобы проверить работу вентилятора системы охлаждения радиатора и проверить утечку охлаждающей жидкости из радиатора или шлангов.

Вентилятор работает, когда система кондиционирования воздуха незамедлительно включается после холодного пуска. Проверьте, что вентилятор работает, по звуку вентилятора и потоку воздуха. Если трудно проверить данные параметры, включите и выключите систему кондиционирования воздуха несколько раз подряд. (Вентилятор может не работать при температурах ниже нуля).

7 Если вентилятор не работает: Незамедлительно выключите двигатель и обратитесь к дилеру Toyota.

Если вентилятор работает: Проверьте автомобиль у ближайшего дилера Toyota.

8 Проверьте, отображается ли “Высок. темп.охл.жидк.двиг.Остановв безопасн.месте.” на

многофункциональном
информационном дисплее.

Если сообщение не исчезает:
Выключите двигатель и обратитесь к
дилеру Toyota.

Если сообщение не отображается:
Проверьте автомобиль у ближайшего
дилера Toyota.



ПРЕДУПРЕЖДЕНИЕ

■ При проверке подкапотного пространства автомобиля

Соблюдайте следующие меры предосторожности.

Пренебрежение ими может привести к серьезным травмам, например, к ожогам.

- Если из-под капота вырывается пар, не поднимайте капот, пока пар не рассеется. Моторный отсек может быть очень горячим.
- Не допускайте контакта рук и одежды (особенно галстука, шарфа или шейного платка) с вентилятором и ремнями.
В противном случае может произойти защемление рук или одежды, что может стать причиной серьезной травмы.
- Не ослабляйте крышку радиатора и крышки расширительного бачка охлаждающей жидкости, пока двигатель и радиатор не остынут. Горячий пар или охлаждающая жидкость могут расплыться наружу.

■ Во избежание повреждения системы охлаждения

Соблюдайте следующие меры предосторожности:

- Не допускайте загрязнения охлаждающей жидкости посторонними частицами (например, песком или пылью и т.д.).
- Не используйте присадки к охлаждающей жидкости.



ВНИМАНИЕ

■ При доливе охлаждающей жидкости двигателя

Доливайте охлаждающую жидкость медленно, после достаточного охлаждения двигателя. Слишком быстрый долив холодной охлаждающей жидкости в горячий двигатель может стать причиной его повреждения.

Если автомобиль застрял

Если автомобиль пробуксовывает или застрял в слякоти, грязи или снегу, выполните следующие действия:

Процедура освобождения автомобиля

- 1 Выключите двигатель. Переключите рычаг переключения передач в положение Р и затяните стояночный тормоз.
- 2 Удалите грязь, снег или песок вокруг передних колес.
- 3 Положите под передние колеса доску, камни или другие предметы, чтобы увеличить силу сцепления.
- 4 Перезапустите двигатель.
- 5 Переключите рычаг переключения передач в положение D или R и отпустите стояночный тормоз. Затем осторожно выжмите педаль акселератора.

Если сложно освободить автомобиль

Нажмите , чтобы выключить систему TRC.

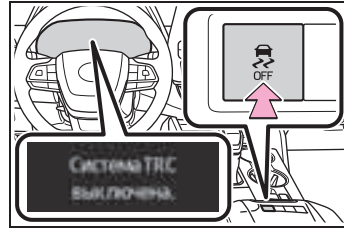

⚠ ПРЕДУПРЕЖДЕНИЕ

■ При попытке освободить застрявший автомобиль

Если вы хотите раскатать автомобиль, чтобы освободить его, убедитесь, что прилегающая к автомобилю территория свободна, нет опасности столкновения с другими автомобилями, предметами или людьми. Также автомобиль может сделать неожиданный рывок назад или вперед после того, как колеса освободятся. Будьте очень осторожны.

■ При переключении рычага переключения передач

Будьте внимательны и не переключайте рычаг переключения передач при нажатой педали акселератора. Это может привести к неожиданному резкому ускорению автомобиля и стать причиной аварии с серьезными или смертельными травмами.

⚠ ВНИМАНИЕ

■ Во избежание повреждения коробки передач и других компонентов

- Избегайте пробуксовки передних колес и не нажимайте на педаль акселератора больше, чем необходимо.
- Если попытки освободить автомобиль указанными выше способами не привели к успеху, необходимо использовать буксировку.

8-1. Технические характеристики

Эксплуатационные данные
(топливо, уровень масла и т.д.)
..... 438

Информация о топливе 446

8-2. Индивидуальная настройка

Индивидуально настраиваемые
функции..... 447

8-3. Инициализация

Элементы для инициализации
..... 459

Эксплуатационные данные (топливо, уровень масла и т.д.)

Размеры и масса

Габаритная длина	4950 mm (мм)	
Габаритная ширина	1930 mm (мм)	
Габаритная высота*	1730 mm (мм)	
Колесная база	2850 mm (мм)	
Колея	Спереди	1659 mm (мм)
	Задние	1662 mm (мм)
Полная масса автомобиля	2700 kg (кг)	
Нагрузка на сцепное устройство	80 kg (кг)	
Максимально допустимая нагрузка на ось	Спереди	1560 kg (кг)
	Задние	1560 kg (кг)
Масса буксируемого прицепа	Без тормоза	700 kg (кг)
	С тормозом	2000 kg (кг)

* : Ненагруженный автомобиль

Идентификационные данные автомобиля

■ Идентификационный номер автомобиля

Идентификационный номер автомобиля (VIN) – это официальный идентификатор вашего автомобиля. Это главный идентификационный номер вашего автомобиля Toyota. Он используется при регистрации права собственности на автомобиль.

- ▶ Верхний левый угол приборной панели

Идентификационный номер автомобиля выштампован.

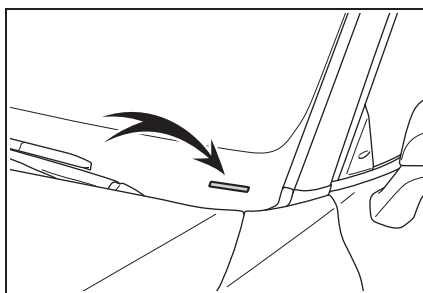

- ▶ Под передним правым сиденьем

Этот номер выштампован под правым передним сиденьем.

1 Загните коврик.

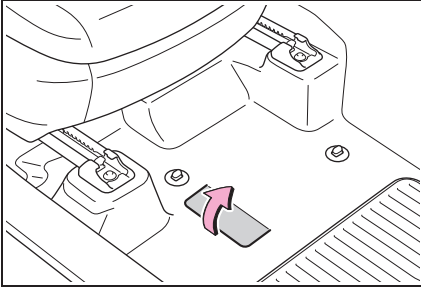

2 Снимите изоляционную накладку напольной панели.

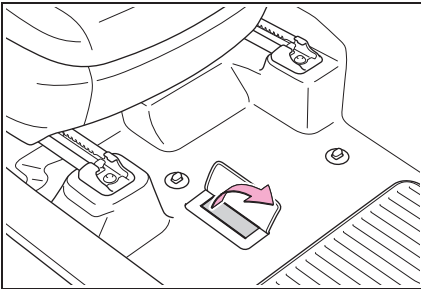

► Левая средняя стойка

Этот номер также указан на паспортной

табличке.

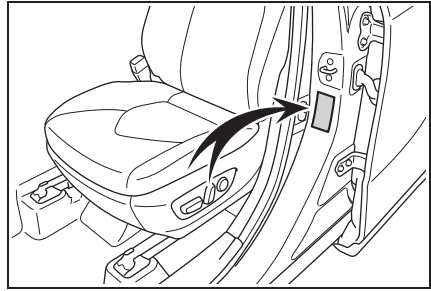

■ Номер двигателя

Номер двигателя выштампован на блоке двигателя, как показано.

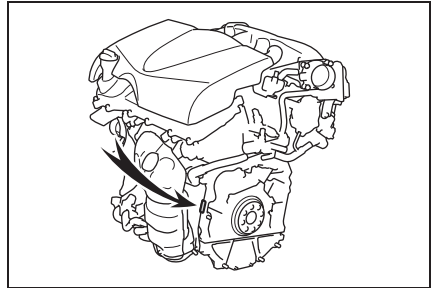

Двигатель

Модель	2GR-FKS
Тип	6-цилиндровый V-образный, 4-тактный, бензиновый
Диаметр цилиндра и ход поршня	94,0 × 83,0 мм (мм)
Рабочий объем	3456 см ³ (см ³)
Клапанный зазор (холодный двигатель)	Автоматическая регулировка
Натяжение ремня привода навесных агрегатов	Автоматическая регулировка

Топливо

Тип топлива	Только неэтилированный бензин
Октановое число по исследовательскому методу	91 или выше
Емкость топливного бака (Справочно)	68 L (л)

Система смазки

■ Емкость масляной системы (Слив и долив—справочно*)

С фильтром	5,5 L (л)
Без фильтра	5,3 L (л)

*: Емкость системы смазки двигателя указана справочно в качестве ссылки для использования при замене моторного масла. Прогрейте и выключите двигатель, подождите более 5 минут и проверьте уровень масла с помощью щупа.

■ Выбор моторного масла

В вашем автомобиле Toyota используется «Toyota Genuine Motor Oil» «Оригинальное моторное масло Toyota». Для обеспечения соответствующего класса и вязкости используйте рекомендованное компанией Toyota масло «Toyota Genuine Motor Oil» «Оригинальное моторное масло Toyota» или аналогичное.

Класс масла:

0W-20, 5W-20, 5W-30 и 10W-30:

Масло API класса SL

«Energy-Conserving», SM

«Energy-Conserving», SN

«Resource-Conserving» или SN PLUS

«Resource-Conserving»; или

универсальное моторное масло ILSAC

Рекомендованная вязкость (SAE):

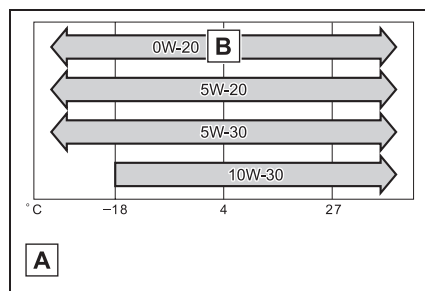

A Ожидаемый температурный диапазон до следующей замены масла

B Предпочтительно

SAE 0W-20 залито в ваш автомобиль Toyota на заводе и является наилучшим выбором для автомобиля в целях экономии топлива и бесперебойного пуска двигателя в холодное время.

Если вы используете моторное масло SAE 10W-30 или масло с более высокой вязкостью при очень низких температурах, возможны проблемы с пуском двигателя; поэтому для таких условий рекомендуется моторное масло SAE 0W-20, 5W-20 или 5W-30.

Вязкость масла (в качестве примера здесь объясняется 0W-20):

- Символ 0W в обозначении 0W-20

указывает характеристики масла, позволяющие осуществлять пуск двигателя при низких температурах. Чем меньше значение перед буквой W, тем проще запустить двигатель в холодную погоду.

- Цифра 20 в обозначении 0W-20 указывает характеристику вязкости масла при высокой температуре. Масло с более высокой вязкостью (с более высоким значением) лучше подходит для автомобилей, на которых ездят с высокой скоростью или которые эксплуатируются в режимах предельной нагрузки.

Что означают этикетки на емкостях с маслом:

На некоторых емкостях с маслом имеется один или оба зарегистрированных знака API, которые могут помочь выбрать требуемое масло.

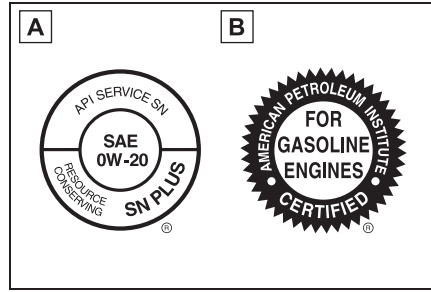

A Служебный символ API

Верхняя часть: “API SERVICE SN” обозначает качество масла, определенное American Petroleum Institute (API).

Средняя часть: “SAE 0W-20” означает степень вязкости по SAE.

Нижняя часть: “Resource-Conserving” означает, что масло обладает свойствами, способствующими снижению расхода топлива и защите окружающей среды.

B Знак сертификации ILSAC

Знак сертификации International Lubricant Specification Advisory Committee (ILSAC) указан на передней части емкости.

Система охлаждения

Емкость	11,8 L (л)
Тип охлаждающей жидкости	<p>Используйте любое из указанного:</p> <ul style="list-style-type: none"> • “Toyota Super Long Life Coolant” «Охлаждающая жидкость особо длительного действия Toyota» • Аналогичная высококачественная охлаждающая жидкость с длительным сроком службы, изготовленная на основе этиленгликоля по технологии органических кислот, не содержащая силикатов, аминов и боратов <p>Не используйте одну обычную воду.</p>

Система зажигания (свеча зажигания)

Марка	DENSO FK20HBR8
Зазор	0,8 mm (мм)



ВНИМАНИЕ

■ Свечи зажигания с иридиевыми электродами

Используйте только свечи зажигания с иридиевыми электродами. Не регулируйте зазор свечи зажигания.

Электрическая система (аккумуляторная батарея)

Напряжение на полюсных выводах аккумуляторной батареи при 20°C:	12,3 V (В) или выше (Выключите замок запуска двигателя и включите дальний свет фар на 30 секунд).
Скорость зарядки	5 А макс.

Автоматическая коробка передач

Емкость системы смазки*	7,6 L (л)
Тип рабочей жидкости	“Toyota Genuine ATF WS” «Оригинальная жидкость Toyota ATF WS»

*: Емкость рабочей жидкости указана в качестве справки.

При необходимости замены обратитесь к дилеру Toyota.



ВНИМАНИЕ

■ Тип трансмиссионной жидкости

Использование рабочей жидкости коробки передач, помимо указанного выше типа, может привести к появлению аномального шума или вибрации либо к повреждению коробки передач автомобиля.

Трансмиссия

Емкость масляной системы*	0,39 L (л)
Тип и вязкость масла	“Toyota Genuine Differential Gear oil LX” «Оригинальное масло для дифференциалов Toyota LX»

*: Емкость рабочей жидкости указана в качестве справки.

При необходимости замены обратитесь к дилеру Toyota.

**ВНИМАНИЕ****■ Меры предосторожности относительно типа масла для раздаточной коробки**

Использование масла для раздаточной коробки, помимо указанного типа, может привести к появлению аномального шума или вибрации, либо к повреждению раздаточной коробки автомобиля.

Задний дифференциал

Емкость масляной системы *	0,53 L (л)
Тип и вязкость масла	“Toyota Genuine Differential Gear oil LX” «Оригинальное масло для дифференциалов Toyota LX»

*: Емкость рабочей жидкости указана в качестве справки.
При необходимости замены обратитесь к дилеру Toyota.

**ВНИМАНИЕ****■ Меры предосторожности относительно типа масла для дифференциалов**

Использование масла для дифференциалов, помимо указанного типа, может привести к появлению аномального шума или вибрации, либо к повреждению дифференциала автомобиля.

Тормозная система

Свободный ход педали *	Не менее 94 mm (мм)
Люфт педали	1 — 6 mm (мм)
Тип рабочей жидкости	SAE J1703 или FMVSS No. 116 DOT 3 SAE J1704 или FMVSS No. 116 DOT 4

*: Минимальный свободный ход педали при нажатии с усилием 300 N (30,6 кгс) при работающем двигателе.

Рулевой механизм

Люфт	Менее 30 mm (мм)
------	------------------

Шины и диски

► Тип А

Размер шин	235/65R18 106V
Давление в шинах (Рекомендованное давление в холодных шинах)	<ul style="list-style-type: none"> ► Передние шины 250 кПа (2,5 kgf/cm² (кгс/см²)) ► Задние шины 250 кПа (2,5 kgf/cm² (кгс/см²)) ► Запасное колесо 250 кПа (2,5 kgf/cm² (кгс/см²))
Размер диска	18 × 8 J
Момент затяжки колесной гайки	103 N•m (10,5 кгс•м)

► Тип В

Размер шин	235/55R20 102V
Давление в шинах (Рекомендованное давление в холодных шинах)	<ul style="list-style-type: none"> ► Передние шины 250 кПа (2,5 kgf/cm² (кгс/см²)) ► Задние шины 250 кПа (2,5 kgf/cm² (кгс/см²)) ► Запасное колесо 250 кПа (2,5 kgf/cm² (кгс/см²)) <p>Движение на высокой скорости (выше 160 km/h (км/ч)) (в странах, где такие скорости разрешены законом)</p> <p>Добавьте 10 кПа (0,1 kgf/cm² (кгс/см²)) в передние и задние шины. Запрещается превышать максимально допустимое давление в холодных шинах, указанное на боковой стенке шин.</p>
Размер диска	20 × 8 J
Момент затяжки колесной гайки	103 N•m (10,5 кгс•м)

Лампы фонарей

	Лампы фонарей	W (Вт)	Тип
Внешние	Передние указатели поворота	21	А
	Задние указатели поворота	21	А
	Фонари заднего хода	16	В
	Задние противотуманные фонари	21	В
	Фонари освещения регистрационного знака	5	В
Салонные	Фонари подсветки подножки двери	5	В
	Лампы подсветки косметических зеркал	8	В
	Задний фонарь персонального освещения	8	В
	Задний фонарь освещения салона	8	С

А: Бесцокольные лампы (янтарные)

В: Бесцокольные лампы (прозрачные)

С: Двухцокольные лампы (прозрачные)

Информация о топливе

Используйте для вашего автомобиля только неэтилированный бензин.

Выберите неэтилированный бензин с октановым числом по исследовательскому методу 91 или выше в целях обеспечения оптимальной производительности двигателя.

■ Использование этилированного бензина в бензиновом двигателе

Toyota разрешает использование этилированного бензина с содержанием этанола не более 10%. Убедитесь, что октановое число этилированного бензина с содержанием этанола по исследовательскому методу соответствует указанному выше.

■ Если двигатель детонирует

- Обратитесь к дилеру Toyota.
- Иногда можно замечать легкую детонацию в течение короткого времени при ускорении или движении в гору. Это нормальное явление, не требующее беспокойства.



ВНИМАНИЕ

■ Примечание относительно качества топлива

- Используйте только подходящее топливо. При использовании неподходящего топлива возможно повреждение двигателя.
- Не используйте бензин с металлическими добавками, например, марганцем, железом или свинцом, в противном случае возможно повреждение двигателя или системы снижения токсичности отработавших газов.

- Не добавляйте присадки к топливу, доступные на вторичном рынке и содержащие металлические добавки.
- Не используйте бензин, смешанный с метиловым спиртом, например, M15, M85, M100. Использование бензина с содержанием метанола может повредить двигатель или привести к неисправности.

Индивидуально настраиваемые функции

В автомобиле имеется множество электронных функций, которые можно настроить в зависимости от ваших предпочтений. Настройки этих функций можно изменить с помощью многофункционального информационного дисплея, системы навигации/мультимедийной системы или у дилера Toyota.



Индивидуальная настройка функций автомобиля



■ Изменение с помощью системы навигации/мультимедийной системы

- 1 Нажмите кнопку "MENU".
- 2 Выберите "Настройка" на экране "Меню".
- 3 Выберите "Автомобиль" на экране "Настройка".

Можно изменить различные настройки. Для получения дополнительных сведений см. список настроек, которые можно изменить.

■ Изменение с помощью переключателей управления приборами

- 1 Нажмите  или  на переключателе управления приборами, чтобы выбрать .

- 2 Нажмите  или  на переключателе управления приборами, чтобы выбрать требуемый элемент для изменения настройки.
- 3 Нажмите или нажмите и удерживайте .

Доступные настройки будут отличаться в зависимости от того, нажата  или нажата и удерживается. Следуйте инструкциям на дисплее.

■ При индивидуальной настройке с помощью системы навигации/мультимедийной системы

Остановите автомобиль в безопасном месте, затяните стояночный тормоз, переключите рычаг переключения передач в положение P. Кроме того, чтобы предотвратить разрядку аккумуляторной батареи, не выключайте двигатель во время выполнения индивидуальных настроек.



ПРЕДУПРЕЖДЕНИЕ

■ Во время индивидуальной настройки

Поскольку индивидуальная настройка выполняется при работающем двигателе, убедитесь, что автомобиль припаркован в хорошо вентилируемом месте. В закрытом помещении, например, в гараже, выхлопные газы, содержащие опасный для здоровья угарный газ (CO), могут скапливаться и проникать в салон. Это может представлять серьезную угрозу здоровью или привести к смерти.

**ВНИМАНИЕ****■ Во время индивидуальной настройки**

Во избежание разрядки аккумуляторной батареи выполняйте индивидуальную настройку функций только при работающем двигателе.

Индивидуально настраиваемые функции

Настройки некоторых функций могут изменяться одновременно с индивидуальной настройкой других функций. Для получения дополнительных сведений обращайтесь к дилеру Toyota.

- A** Настройки, которые можно изменить с помощью системы навигации/мультимедийной системы
- B** Настройки, которые можно изменить с помощью переключателей управления приборами
- C** Настройки, которые могут быть изменены дилером Toyota

Расшифровка обозначений: O = Доступно, — = Недоступно

■ Указатели, приборы и многофункциональный информационный дисплей (→стр. 68, 72, 75)

Функция*1	Настройка по умолчанию	Индивидуальные настройки	A	B	C
Язык	Русский	*2	—	O	—
Единицы измерения	км (L/100км) (км (л/100 км))	км (км) (км/L (км/л))	—	O	—
Индикатор режима экономичного вождения	Вкл.	Выкл.	—	O	—
Дисплей спидометра	Вкл.	Выкл.	—	O	—
Содержимое гаджета	Выкл.	Средняя скорость автомобиля	—	O	—
		Расстояние			
		Истекшее время			
Тип экономии топлива	Поездка (после сброса)	Всего (после пуска)*3	—	O	—
		Бак (после дозаправки)*4			
Всплывающий дисплей	Вкл.	Выкл.	—	O	—

Функция* ¹	Настройка по умолчанию	Индивидуальные настройки	A	B	C
Функция предложений	Вкл.	Вкл. (когда автомобиль стоит)	○	—	○
		Выкл.			

*¹: Для получения сведений о каждой функции: →стр. 83

*²: Английский, испанский, французский, немецкий, итальянский, голландский, турецкий, польский, норвежский, шведский, датский, украинский, финский, греческий, португальский, чешский, румынский, словацкий, венгерский, фламандский

*³: Выбор этого элемента изменит только гаджет.

*⁴: Выбор этого элемента выключит отображение гаджета.

■ Проекционный дисплей* (→стр. 85)

Функция	Настройка по умолчанию	Индивидуальные настройки	A	B	C
Проекционный дисплей	Вкл.	Выкл.	—	○	—
Информация указателя	Тахометр	Индикатор режима экономичного вождения	—	○	—
		Нет содержания			
Ведение по маршруту до места назначения/названия улицы	Вкл.	Выкл.	—	○	—
Дисплей системы помощи водителю	Вкл.	Выкл.	—	○	—
Компас	Вкл.	Выкл.	—	○	—
Рабочее состояние аудиосистемы	Вкл.	Выкл.	—	○	—

*: При наличии

■ **Блокировка дверей (→стр. 97, 426)**

Функция	Настройка по умолчанию	Индивидуальные настройки	A	B	C
Разблокировка с помощью механического ключа	Все двери разблокируются одним нажатием	Дверь водителя разблокируется одним нажатием, а все двери разблокируются двумя нажатиями	—	—	○
Функция блокировки дверей в зависимости от скорости	Вкл.	Выкл.	○	—	○
Функция блокировки дверей, связанная с включенной передачей	Выкл.	Вкл.	○	—	○
Функция разблокировки дверей, связанная с включенной передачей	Выкл.	Вкл.	○	—	○
Функция разблокировки дверей, связанная с дверью водителя	Вкл.	Выкл.	○	—	○

■ **Интеллектуальная система доступа и пуска без ключа и беспроводной пульт дистанционного управления (→стр. 97, 110)**

Функция	Настройка по умолчанию	Индивидуальные настройки	A	B	C
Время, истекшее до срабатывания функции автоматической блокировки дверей, если дверь не открывается после разблокировки	30 секунд	60 секунд	—	—	○
		120 секунд			
Зуммер напоминания об открытой двери (при запирации автомобиля)	Вкл.	Выкл.	—	—	○

■ Интеллектуальная система доступа и пуска без ключа (→стр. 97, 110)

Функция	Настройка по умолчанию	Индивидуальные настройки	A	B	C
Интеллектуальная система доступа и пуска без ключа	Вкл.	Выкл.	<input type="radio"/>	<input type="radio"/>	<input type="radio"/>
Интеллектуальная разблокировка дверей	Все двери	Дверь водителя	<input type="radio"/>	<input type="radio"/>	<input type="radio"/>
Время, истекшее с момента разблокировки всех дверей, когда кто-то берется за ручку водительской двери и удерживает ее*	Выкл.	1,5 секунд	<input type="radio"/>	<input type="radio"/>	<input type="radio"/>
		2 секунд			
		2,5 секунд			

*: Данную настройку можно изменить, когда параметр интеллектуальной разблокировки дверей настроен на дверь водителя.

■ Беспроводной пульт дистанционного управления (→стр. 95, 97, 101)

Функция	Настройка по умолчанию	Индивидуальные настройки	A	B	C
Беспроводной пульт дистанционного управления	Вкл.	Выкл.	<input type="radio"/>	<input type="radio"/>	<input type="radio"/>
Операция разблокировки	Все двери разблокируются одним нажатием	Дверь водителя разблокируется одним нажатием, а все двери разблокируются двумя нажатиями	<input type="radio"/>	<input type="radio"/>	<input type="radio"/>

■ Электромеханическая дверь багажного отделения (→стр. 101)

Функция	Настройка по умолчанию	Индивидуальные настройки	A	B	C
Электромеханическая дверь багажного отделения	Вкл.	Выкл.	<input type="radio"/>	<input type="radio"/>	<input type="radio"/>
Положение открывания электромеханической двери багажного отделения	5	От 1 до 4	<input type="radio"/>	<input type="radio"/>	<input type="radio"/>
		Пользовательская настройка*1			
Громкость зуммера	Уровень 3	Уровень 1	<input type="radio"/>	<input type="radio"/>	<input type="radio"/>
		Уровень 2			

Функция	Настройка по умолчанию	Индивидуальные настройки	A	B	C
Открытие/закрытие двери багажного отделения с помощью переключателя электромеханической двери багажного отделения на приборной панели	Нажать и удерживать	Одно кратковременное нажатие	—	—	○
Открытие/закрытие электромеханической двери багажного отделения с помощью переключателя  на беспроводном пульте дистанционного управления	Нажать и удерживать	Одно кратковременное нажатие	—	—	○
		Нажмите дважды			
		Выкл.			
Рабочий зуммер во время срабатывания двери багажного отделения* ²	Выкл.	Вкл.	—	—	○
Управление электромеханической дверью багажного отделения, когда нажимается переключатель механизма открывания двери багажного отделения	Вкл.	Выкл.	—	—	○

*1: Открытое положение настраивается переключателем электромеханической двери багажного отделения. (→стр. 82)

*2: Рабочий зуммер, который звучит, когда дверь багажного отделения начинает работать, не может быть выключен.

■ Функция памяти положения сиденья водителя* (→стр. 123)

Функция	Настройка по умолчанию	Индивидуальные настройки	A	B	C
Выбор дверей, связанных с функцией вызова настроек из памяти	Дверь водителя	Все двери	—	—	○

*: При наличии

■ Наружные зеркала заднего вида (→стр. 130)

Функция	Настройка по умолчанию	Индивидуальные настройки	A	B	C
Автоматическое складывание и раскладывание зеркал	Связанная с блокировкой/разблокировкой дверей	Выкл.	—	—	○
		Связанная с работой замка запуска двигателя			

■ Электростеклоподъемники и потолочный люк* (→стр. 132)

Функция	Настройка по умолчанию	Индивидуальные настройки	A	B	C
Действие, связанное с механическим ключом	Выкл.	Вкл.	—	—	○
Действие, связанное с беспроводным пультом дистанционного управления	Выкл.	Вкл.	—	—	○
Рабочий сигнал, связанный с беспроводным пультом дистанционного управления (зуммер)	Вкл.	Выкл.	—	—	○

*: При наличии

■ Система автоматического управления фарами (→стр. 173)

Функция	Настройка по умолчанию	Индивидуальные настройки	A	B	C
Чувствительность датчика света	Стандартная	От -2 до 2	○	—	○
Система освещения с расширенными функциями фар головного света (время, истекшее до автоматического выключения фар головного света)	30 секунд	60 секунд	—	—	○
		90 секунд			
		120 секунд			

■ Задний стеклоочиститель (→стр. 183)

Функция	Настройка по умолчанию	Индивидуальные настройки	A	B	C
Функция выключения передних стеклоочистителей, связанная с открыванием двери багажного отделения	Выкл.	Вкл.	—	—	○
Действие заднего стеклоочистителя, связанное с омывателем	Вкл.	Выкл.	—	—	○
Действие заднего стеклоочистителя, связанное с включенной передачей (→стр. 183)	Только однократно	Выкл.	—	—	○
		Непрерывно			

■ PCS (система предупреждения столкновения)* (→стр. 192)

Функция	Настройка по умолчанию	Индивидуальные настройки	A	B	C
PCS (система предупреждения столкновения)	Вкл.	Выкл.	—	○	—
Регулировка синхронизации предупреждения	Посередине	Ранний	—	○	—
		Поздний			

* : При наличии

■ Система LTA (система отслеживания дорожной разметки)* (→стр. 205)

Функция	Настройка по умолчанию	Индивидуальные настройки	A	B	C
Функция поддержания движения по центру полосы движения	Вкл.	Выкл.	—	○	—
Чувствительность сигнализации	Высокая	Стандартная	—	○	—
Функция предупреждения о пересечении линий разметки	Вкл.	Выкл.	—	○	—
Чувствительность системы предупреждения о пересечении линий разметки	Стандартная	Высокая	—	○	—
		Низкая			

*: При наличии

■ RSA (система подсказки дорожных знаков)^{*1} (→стр. 230)

Функция	Настройка по умолчанию	Индивидуальные настройки	A	B	C
RSA (система подсказки дорожных знаков) ^{*2}	Вкл.	Выкл.	—	○	—
Способ уведомления о превышении скорости ^{*3}	Только дисплей	Без уведомления	—	○	—
		Дисплей и зуммер			
Уровень уведомления о превышении скорости	2 km/h (км/ч)	5 km/h (км/ч)	—	○	—
		10 km/h (км/ч)			
Способ уведомления о запрете обгона	Только дисплей	Без уведомления	—	○	—
		Дисплей и зуммер			
Способ других уведомлений (уведомление о запрете въезда) ^{*4}	Только дисплей	Без уведомления	—	○	—
		Дисплей и зуммер			

*1: При наличии

*2: Система RSA включается, когда замок запуска двигателя повернут в положение ON.

*3: Если превышает ограничение скорости с дополнительной меткой, уведомительный зуммер не работает.

*4: Автомобили с системой навигации

■ Динамический радарный круиз-контроль с полным скоростным диапазоном^{*} (→стр. 216)

Функция	Настройка по умолчанию	Индивидуальные настройки	A	B	C
Динамический радарный круиз-контроль с системой подсказки дорожных знаков [*]	Выкл.	Вкл.	—	○	—
Степень действия системы снижения скорости в поворотах	Высокая	Низкая	—	○	—
		Выкл.			

*: При наличии

■ **BSM (система контроля мертвых зон) (→стр. 238)**

Функция	Настройка по умолчанию	Индивидуальные настройки	A	B	C
BSM (система контроля мертвых зон)	Вкл.	Выкл.	—	○	—
Яркость индикатора в наружных зеркалах заднего вида	Яркий	Приглушенный	—	○	—
Интервал подачи предупреждений о наличии приближающегося автомобиля (чувствительность)	Промежуточный	Ранний	—	○	—
		Поздний			
		Только при обнаружении автомобиля в мертвой зоне			

■ **Датчик системы помощи при парковке Toyota (→стр. 244)**

Функция	Настройка по умолчанию	Индивидуальные настройки	A	B	C
Датчик системы помощи при парковке Toyota	Вкл.	Выкл.	—	○	—
Громкость зуммера	Уровень 2	Уровень 1	—	○	—
		Уровень 3			

■ **Система RCTA (система предупреждения о пересечении потока сзади) (→стр. 252)**

Функция	Настройка по умолчанию	Индивидуальные настройки	A	B	C
Система RCTA (система предупреждения о пересечении потока сзади)	Вкл.	Выкл.	—	○	—
Громкость зуммера	Уровень 2	Уровень 1	—	○	—
		Уровень 3			

■ Система PKSB (система вспомогательного торможения при парковке)
(→стр. 257)

Функция	Настройка по умолчанию	Индивидуальные настройки	A	B	C
Система PKSB (система вспомогательного торможения при парковке)	Вкл.	Выкл.	—	○	—

■ Передняя автоматическая система кондиционирования воздуха (→стр. 298)

Функция	Настройка по умолчанию	Индивидуальные настройки	A	B	C
Переключение между режимом притока наружного воздуха и режимом рециркуляции воздуха, связанное с управлением переключателем "AUTO"	Вкл.	Выкл.	○	—	○
Управление переключателем автоматического кондиционера	Вкл.	Выкл.	○	—	○

■ Подсветка (→стр. 311)

Функция	Настройка по умолчанию	Индивидуальные настройки	A	B	C
Время, истекшее до выключения фонарей освещения салона	15 секунд	Выкл.	○	—	○
		7,5 секунд			
		30 секунд			
Действие после выключения замка запуска двигателя	Вкл.	Выкл.	—	—	○
Действие, когда двери разблокированы	Вкл.	Выкл.	—	—	○
Действие, когда вы приближаетесь к автомобилю, имея при себе электронный ключ	Вкл.	Выкл.	—	—	○

Функция	Настройка по умолчанию	Индивидуальные настройки	A	B	C
Подсветка окантовки приборной панели * и фонари освещения окантовки обивки двери *	Вкл.	Выкл.	—	—	○
Время, истекшее до выключения фонарей внешней подсветки порогов *	15 секунд	Выкл.	○	—	○
		7,5 секунд			
		30 секунд			
Действие фонарей внешней подсветки порогов *, когда вы приближаетесь к автомобилю, имея при себе электронный ключ	Вкл.	Выкл.	—	—	○
Действие фонарей внешней подсветки порогов * при разблокировке дверей с помощью переключателя электромеханических замков дверей	Вкл.	Выкл.	—	—	○

*: При наличии

■ Индивидуальные настройки автомобиля

- Когда интеллектуальная система доступа и пуска без ключа выключена, интеллектуальную функцию разблокировки доступа нельзя настроить индивидуально.
- Когда двери после разблокировки остаются закрытыми, и срабатывает таймер функции автоматической блокировки дверей, сигналы будут генерироваться в соответствии с настройками функции рабочего сигнала (лампы аварийной сигнализации).

Элементы для инициализации

Следующие элементы следует вернуть в исходное состояние для нормального функционирования системы после повторного подключения аккумуляторной батареи или выполнения технического обслуживания автомобиля:

Список элементов для инициализации

Элемент	Когда инициализировать	Ссылка
Электромеханическая дверь багажного отделения	<ul style="list-style-type: none"> После повторного подключения или замены аккумуляторной батареи 	стр. 106
Датчик системы помощи при парковке Toyota	<ul style="list-style-type: none"> После повторного подключения или замены аккумуляторной батареи 	стр. 247
Система PKSB (система вспомогательного торможения при парковке)	<ul style="list-style-type: none"> После повторного подключения или замены аккумуляторной батареи 	стр. 263
Обслуживание масла	<ul style="list-style-type: none"> После выполнения технического обслуживания 	стр. 353
Система предупреждения о низком давлении в шинах	<ul style="list-style-type: none"> Когда давление в шинах изменяется, например, при изменении скорости движения Когда давление в шине изменяется, например, при изменении размера шины При перестановке колес После регистрации идентификационных кодов 	стр. 363

*: При наличии

Приложение

Что делать, если... (Поиск и устранение неисправностей)	462
---	-----

Что делать, если... (Поиск и устранение неисправностей)

Если возникает проблема, проверьте следующие элементы, прежде чем обратиться к дилеру Toyota.

Не удастся заблокировать, разблокировать, открыть или закрыть двери



Вы потеряли ключи

- В случае утери механических ключей дилер Toyota может изготовить новые оригинальные механические ключи. (→стр. 424)
- При утере электронных ключей значительно повышается риск кражи автомобиля. Незамедлительно обратитесь к дилеру Toyota. (→стр. 424)



Не удастся заблокировать или разблокировать двери

- Элемент питания электронного ключа частично или полностью разряжен? (→стр. 373)
- Замок запуска двигателя находится в положении ON?

При блокировке дверей выключите замок запуска двигателя. (→стр. 160)

- Электронный ключ находится внутри автомобиля?

Во время блокировки дверей убедитесь, что электронный ключ находится у вас.

- Функция может работать неправильно из-за состояния радиоволн. (→стр. 111)



Заднюю дверь невозможно открыть

- Включен замок для защиты от детей?

Заднюю дверь невозможно открыть изнутри, когда включен замок. Откройте заднюю дверь снаружи, а затем разблокируйте замок для защиты от детей. (→стр. 100)

Если вас что-то настораживает



Двигатель не запускается

- Был ли нажат замок запуска двигателя в то время, когда была полностью выжата педаль тормоза? (→стр. 159)
- Рычаг переключения передач находится в положении P? (→стр. 159)
- Электронный ключ обнаруживается где-то внутри автомобиля? (→стр. 110)
- Рулевое колесо разблокировано? (→стр. 159)
- Элемент питания электронного ключа частично или полностью разряжен?

В этом случае двигатель можно запустить временным способом. (→стр. 427)

- Аккумуляторная батарея разряжена? (→стр. 428)



Рычаг переключения передач невозможно переключить из положения P даже при нажатии на педаль тормоза

- **Замок запуска двигателя находится в положении ON?**

Если невозможно отпустить рычаг переключения передач, нажав на педаль тормоза, когда замок запуска двигателя находится в положении ON (→стр. 165)



Невозможно повернуть рулевое колесо после выключения двигателя

- Оно блокируется автоматически во избежание кражи автомобиля. (→стр. 159)



Стекла не опускаются и не поднимаются с помощью переключателей управления электростеклоподъемниками

- Нажат ли переключатель блокировки стекол?

Электростеклоподъемниками, за исключением электростеклоподъемника со стороны водителя, нельзя управлять, если нажат переключатель блокировки стекол. (→стр. 134)



Замок запуска двигателя выключается автоматически

- Функция автоматического отключения питания будет работать, если автомобиль находится в режиме ACC или ON (двигатель выключен) в течение длительного времени. (→стр. 162)



Предупреждающий зуммер звучит во время движения

- Мигает сигнальная лампа непристегнутого ремня безопасности

Пристегнули ли водитель и пассажиры ремни безопасности? (→стр. 401)

- Горит индикатор стояночного тормоза

Отпущен ли стояночный тормоз? (→стр. 168)

В зависимости от ситуации также могут звучать другие типы предупреждающего зуммера. (→стр. 398, 407)



Включается сигнализация, и звучит звуковой сигнал

- Кто-то внутри автомобиля открыл дверь во время включения сигнализации?

Датчик обнаруживает это, и звучит сигнализация. (→стр. 65)

Выполните одно из следующих действий, чтобы выключить сигнализацию:

- Разблокируйте двери с помощью функции доступа или с помощью беспроводного пульта дистанционного управления.
- Запустите двигатель.



Предупреждающий зуммер звучит при выходе из автомобиля

- Это сообщение отображается на многофункциональном информационном дисплее?

Проверьте сообщение на многофункциональном информационном дисплее. (→стр. 407)



Включается сигнальная лампа или отображается предупреждающее сообщение

- Когда включается сигнальная лампа или отображается предупреждающее сообщение,

см. стр. 398, 407.

Если возникла проблема



Если спущена шина

- Остановите автомобиль в безопасном месте и замените спущенное колесо запасным колесом. (→стр. 411)



Автомобиль застрял

- Попробуйте выполнить данную процедуру, когда автомобиль застрял в слякоти, грязи или снегу. (→стр. 435)





ИНФОРМАЦИЯ ДЛЯ ЗАПРАВОЧНОЙ СТАНЦИИ

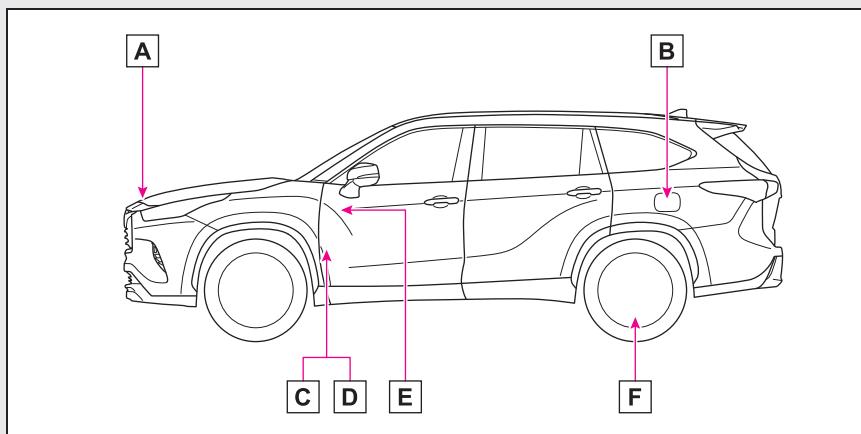

- A** Рычаг вспомогательной защелки (→стр. 349)
- B** Лючок топливного бака (→стр. 186)
- C** Рычаг разблокировки капота (→стр. 349)
- D** Привод лючка топливного бака (→стр. 186)
- E** Переключатель электромеханической двери багажного отделения (→стр. 103)
- F** Давление в шинах (→стр. 444)

Емкость топливного бака (справочно)	68 L (л)	
Тип топлива	Только неэтилированный бензин	стр. 440
Давление в холодных шинах		стр. 444
Емкость системы смазки двигателя (слив и долив - справочно)		стр. 440
Тип моторного масла		стр. 440



PZ49X-48L28-RU



www.toyota-europe.com